

МИНОБРНАУКИ РОССИИ

ФГБОУ ВО «Уральский государственный горный университет»

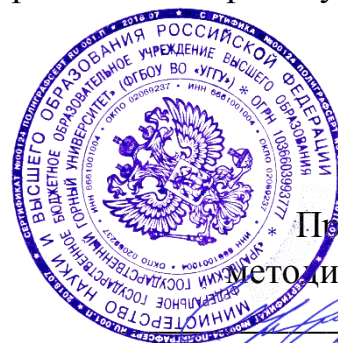

УТВЕРЖДАЮ

Проректор по учебно-методическому комплексу
С.А.Упоров

24.06.2021

РАБОЧАЯ ПРОГРАММА ДИСЦИПЛИНЫ

ЕН.01 ИНФОРМАТИКА И ИНФОРМАЦИОННЫЕ ТЕХНОЛОГИИ В ПРОФЕССИОНАЛЬНОЙ ДЕЯТЕЛЬНОСТИ

Специальность

40.02.02 Правоохранительная деятельность

программа подготовки специалистов среднего звена

базовая подготовка

форма обучения: очная, заочная

на базе среднего общего образования

год набора: 2021

Автор: Зубов В.В., преподаватель

Одобрена на заседании кафедры

Информатики

(название кафедры)

Зав.кафедрой

(подпись)

Дружинин А.В.

(Фамилия И.О.)

Протокол №6 от 22.06.2021

(Дата)

Рассмотрена методической комиссией

Инженерно-экономического факультета

(название факультета)

Председатель

(подпись)

Мочалова Л.А.

(Фамилия И.О.)

Протокол № 10 от 18.06.2021

(Дата)

Екатеринбург
2021

Рабочая программа дисциплины «Информатика и информационные технологии в профессиональной деятельности» согласована с выпускающей кафедрой антикризисного управления и оценочной деятельности

Заведующий кафедрой



Мальцев Н.В.

подпись

**Аннотация рабочей программы дисциплины
«Информатика и информационные технологии в профессиональной
деятельности»**

Трудоемкость дисциплины: 174 часа.

Место дисциплины в ОПОП: Учебная дисциплина «Информатика и информационные технологии в профессиональной деятельности» является дисциплиной математического и общего естественнонаучного учебного цикла программы подготовки специалистов среднего звена по специальности 40.02.02. Правоохранительная деятельность.

Цель дисциплины: формирование у обучающихся представлений о роли информатики и информационно-коммуникационных технологий (ИКТ) в современном обществе, понимание основ правовых аспектов использования компьютерных программ и работы в Интернете; формирование у обучающихся умений осуществлять поиск и использование информации, необходимой для эффективного выполнения профессиональных задач, профессионального и личностного развития; формирование у обучающихся умений применять, анализировать, преобразовывать информационные модели реальных объектов и процессов, используя при этом ИКТ, в том числе при изучении других дисциплин; развитие у обучающихся познавательных интересов, интеллектуальных и творческих способностей путем освоения и использования методов информатики и средств ИКТ при изучении различных учебных предметов; приобретение обучающимися опыта использования информационных технологий в индивидуальной и коллективной учебной и познавательной, в том числе проектной, деятельности; приобретение обучающимися знаний этических аспектов информационной деятельности и информационных коммуникаций в глобальных сетях; осознание ответственности людей, вовлеченных в создание и использование информационных систем, распространение и использование информации; владение информационной культурой, способностью анализировать и оценивать информацию с использованием информационно-коммуникационных технологий, средств образовательных и социальных коммуникаций.

Результаты освоения учебной дисциплины:

В результате освоения учебной дисциплины студент должен

знать:

— основные методы и средства поиска, систематизации, обработки, передачи и защиты компьютерной правовой информации;

— состав, функции и конкретные возможности аппаратно-программного обеспечения;

— состав, функции и конкретные возможности справочных информационно-правовых и информационно-поисковых систем

уметь:

— решать с использованием компьютерной техники различные служебные задачи;

— работать в локальной и глобальной компьютерных сетях;

— предотвращать в служебной деятельности ситуации, связанные с возможностью несанкционированного доступа к информации, злоумышленной модификации информации и утраты служебной информации.

В результате освоения учебной дисциплины должны быть сформированы:

- *общие компетенции (ОК):*

ОК 6. Осуществлять поиск и использование информации, необходимой для эффективного выполнения профессиональных задач, профессионального и личностного развития;

ОК 7. Использовать информационно-коммуникационные технологии в профессиональной

деятельности;

ОК 9. Устанавливать психологический контакт с окружающими;

ОК 10. Адаптироваться к меняющимся условиям профессиональной деятельности
- *профессиональные компетенции* (ПК):

ПК 1.10. Использовать в профессиональной деятельности нормативные правовые акты и документы по обеспечению режима секретности в Российской Федерации.

1 ЦЕЛИ ОСВОЕНИЯ УЧЕБНОЙ ДИСЦИПЛИНЫ

Целью дисциплины «Информатика и информационные технологии в профессиональной деятельности» является формирование у обучающихся представлений о роли информатики и информационно-коммуникационных технологий (ИКТ) в современном обществе, понимание основ правовых аспектов использования компьютерных программ и работы в Интернете; формирование у обучающихся умений осуществлять поиск и использование информации, необходимой для эффективного выполнения профессиональных задач, профессионального и личностного развития; формирование у обучающихся умений применять, анализировать, преобразовывать информационные модели реальных объектов и процессов, используя при этом ИКТ, в том числе при изучении других дисциплин; развитие у обучающихся познавательных интересов, интеллектуальных и творческих способностей путем освоения и использования методов информатики и средств ИКТ при изучении различных учебных предметов; приобретение обучающимися опыта использования информационных технологий в индивидуальной и коллективной учебной и познавательной, в том числе проектной, деятельности; приобретение обучающимися знаний этических аспектов информационной деятельности и информационных коммуникаций в глобальных сетях; осознание ответственности людей, вовлеченных в создание и использование информационных систем, распространение и использование информации; владение информационной культурой, способностью анализировать и оценивать информацию с использованием информационно-коммуникационных технологий, средств образовательных и социальных коммуникаций.

2 МЕСТО УЧЕБНОЙ ДИСЦИПЛИНЫ В СТРУКТУРЕ ОБРАЗОВАТЕЛЬНОЙ ПРОГРАММЫ

Учебная дисциплина «Информатика и информационные технологии в профессиональной деятельности» является дисциплиной математического и общего естественно-научного учебного цикла программы подготовки специалистов среднего звена по специальности 40.02.02. Правоохранительная деятельность.

3 РЕЗУЛЬТАТЫ ОСВОЕНИЯ УЧЕБНОЙ ДИСЦИПЛИНЫ

Освоение содержания учебной дисциплины «Информатика и информационные технологии в профессиональной деятельности» обеспечивает достижение обучающимися следующих компетенций:

- *общих* (ОК):

ОК 6. Осуществлять поиск и использование информации, необходимой для эффективного выполнения профессиональных задач, профессионального и личностного развития;

ОК 7. Использовать информационно-коммуникационные технологии в профессиональной деятельности;

ОК 9. Устанавливать психологический контакт с окружающими;

ОК 10. Адаптироваться к меняющимся условиям профессиональной деятельности

- *профессиональных* (ПК):

ПК 1.10. Использовать в профессиональной деятельности нормативные правовые акты и документы по обеспечению режима секретности в Российской Федерации.

В результате освоения учебной дисциплины студент должен

знать:

— основные методы и средства поиска, систематизации, обработки, передачи и защиты компьютерной правовой информации;

— состав, функции и конкретные возможности аппаратно-программного обеспечения;

— состав, функции и конкретные возможности справочных информационно-правовых и информационно-поисковых систем

уметь:

— решать с использованием компьютерной техники различные служебные задачи;

— работать в локальной и глобальной компьютерных сетях;

— предотвращать в служебной деятельности ситуации, связанные с возможностями несанкционированного доступа к информации, злоумышленной модификации информации и утраты служебной информации.

4 ОБЪЕМ УЧЕБНОЙ ДИСЦИПЛИНЫ

Максимальная учебная нагрузка обучающегося 174 часов, в том числе:

обязательная аудиторная учебная нагрузка обучающегося 116 часов;

самостоятельная работа обучающегося 50 часов;

консультация обучающегося 8 часов.

5 СТРУКТУРА И СОДЕРЖАНИЕ УЧЕБНОЙ ДИСЦИПЛИНЫ

5.1 Структура учебной дисциплины

Очная форма

<i>Вид учебной работы</i>	<i>Объем часов</i>
<i>лекции</i>	58
<i>практические занятия</i>	58
самостоятельная работа обучающегося (всего)	50
промежуточная аттестация в форме <i>экзамена</i>	

Заочная форма

<i>Вид учебной работы</i>	<i>Объем часов</i>
<i>лекции</i>	6
<i>практические занятия</i>	8
самостоятельная работа обучающегося (всего)	160
промежуточная аттестация в форме <i>экзамена</i>	

5.2 Тематический план и содержание учебной дисциплины

Наименование разделов и тем	Содержание учебного материала, практические занятия, самостоятельная работа обучающихся	Объем часов
Раздел 1.	Аппаратное обеспечение персонального компьютера	
Тема 1.1	Содержание учебного материала	4
	1 Системный блок персонального компьютера.	
	Лабораторные работы (<i>не предусмотрены</i>)	-
	Практические занятия (<i>не предусмотрены</i>)	-
	Контрольные работы (<i>не предусмотрены</i>)	-
Тема 1.2	Содержание учебного материала	4
	1 Периферийные устройства персонального компьютера.	
	2 Долговременные носители информации	-
	Лабораторные работы (<i>не предусмотрены</i>)	-
	Практические занятия (<i>не предусмотрены</i>)	-
	Контрольные работы (<i>не предусмотрены</i>)	-
Тема 1.3	Содержание учебного материала	4
	1 Техника безопасности при работе с персональным компьютером.	
	2 Способы защиты пользователя от воздействия вредных факторов.	-
	Лабораторные работы (<i>не предусмотрены</i>)	-

Наименование разделов и тем	Содержание учебного материала, практические занятия, самостоятельная работа обучающихся	Объем часов
	Практические занятия (не предусмотрены)	-
	Контрольные работы (не предусмотрены)	-
Раздел 2.	Системные и прикладные программы общего назначения в области профессиональной деятельности специалиста.	
Тема 2.1.	Содержание учебного материала	4
	1 Понятие программного обеспечения. Классификация программных средств	
	2 Системное и прикладное программное обеспечение.	
	Лабораторные работы (не предусмотрены)	-
	Практические занятия (не предусмотрены)	-
	Контрольные работы (не предусмотрены)	-
Тема 2.2	Содержание учебного материала	2
	1 Правовые основы использования программного обеспечения.	
	2 Информационная безопасность	
	Лабораторные работы (не предусмотрены)	-
	Практические занятия (не предусмотрены)	-
	Контрольные работы – тестирование по предыдущим разделам.	10
	Самостоятельная работа Познакомиться с и правовыми основами законодательными защиты информации. Рассмотреть основные положения "Закона о персональных данных". Изучить принципы разработки политики безопасности. Работа с конспектами, учебной и специальной литературой по параграфам, главам учебных пособий, указанным преподавателем. Подготовка к тестированию	8
Раздел 3.	Использование Microsoft Office при решении профессиональных задач. Microsoft Office Word	
Тема 3.1.	Содержание учебного материала	6
	1 Интерфейс программы. Правила набора текста.	
	2 Создание, редактирование и сохранение документа. Форматирование документов.	
	3 Работа с таблицами . Вычисления в таблице.	
	4 Работа с графическими объектами.	
	Лабораторные работы	-
	Практические занятия 1. Набор текста. Редактирование и форматирование документа. 2. Вставка объектов. Набор сложных формул. 3. Создание и форматирование таблиц. Вычисления в таблицах	8
	Контрольные работы (не предусмотрены)	-
	Самостоятельная работа обучающихся Подготовка к устному опросу и тестированию.	8
	Раздел 4.	Использование Microsoft Office при решении профессиональных задач. Microsoft Office Excel
Тема 4.1	Содержание учебного материала	8
	1 Интерфейс. Виды данных. Заполнение, форматирование, редактирование электронных таблиц	
	2 Работа с данными электронных таблиц: сортировка, фильтрация, консолидация и другие операции	
	3 Вычисления: математические, финансовые, статистические функции	
	4 Графическое отображение информации	
	Лабораторные работы	-
	Практические занятия 1. Редактирование и форматирование таблиц. Вычисления в таблице. Использование функций. 2. Построение плоских графиков, редактирование и форматирование графиков. Построение поверхностей. 3. Работа с таблицами как с базами данных.	10
	Самостоятельная работа: Повторение пройденных тем, основных определений, подготовка к промежуточному тестированию.	8
	Раздел 5.	Использование Microsoft Office при решении профессиональных задач. Microsoft Office Access

Наименование разделов и тем	Содержание учебного материала, практические занятия, самостоятельная работа обучающихся	Объем часов
Тема 5.1	Содержание учебного материала	6
	1 Модели организации баз данных для решения профессиональных задач	
	2 Интерфейс. Microsoft Office Access. Формализация информации (типы данных).	
	3 Объекты базы данных. Проектирование базы данных	
	Лабораторные работы	-
	Практические занятия 1. Разработка БД. Создание таблиц и запросов. 2. Создание форм и отчетов по БД.	20
	Контрольные работы (<i>не предусмотрены</i>)	-
	Самостоятельная работа: Подготовка к промежуточному тестированию по использованию пакета Microsoft Office.	8
Раздел 6.	Компьютерные сети	
Тема 6.1	Содержание учебного материала	4
	1 Классификация компьютерных сетей. Основные компоненты локальных вычислительных сетей	
	Лабораторные работы (<i>не предусмотрены</i>)	-
Практические занятия (<i>не предусмотрены</i>)	-	
Тема 6.2.	Содержание учебного материала	6
	1 Глобальная сеть Интернет. Структура и адресация. Способы подключения	
	2 Сервисы Интернета	
	3 Организация поиска информации	
	Лабораторные работы (<i>не предусмотрены</i>)	-
	Практические занятия (<i>не предусмотрены</i>)	-
	Контрольные работы (<i>не предусмотрены</i>)	-
Самостоятельная работа обучающихся. Самостоятельное изучение организации поиска в Интернете	8	
Раздел 7.	Компьютерная графика и дизайн в профессиональной деятельности	
Тема 7.1	Содержание учебного материала	6
	1 Программа Microsoft PowerPoint	
	Лабораторные работы : (<i>не предусмотрены</i>)	-
	Практические занятия 1. Разработка презентаций на заданную тему.	8
Контрольные работы: (<i>не предусмотрены</i>)	-	
Раздел 8.	Специализированные программы юридических дисциплин	
Тема 8.1	Лабораторные работы	-
	Практические занятия Сохранение документов. Работа с формами. Организация поиска по нескольким информационным базам. Работа со списками, с папками в СПС «КонсультантПлюс»	8
	Контрольные работы (<i>не предусмотрены</i>)	-
	Самостоятельная работа обучающихся.	8
Консультации	Индивидуальные	6
	Групповая	2
ВСЕГО:		174

6 ПЕРЕЧЕНЬ УЧЕБНО-МЕТОДИЧЕСКОГО ОБЕСПЕЧЕНИЯ ДЛЯ САМОСТОЯТЕЛЬНОЙ РАБОТЫ ОБУЧАЮЩИХСЯ ПО ДИСЦИПЛИНЕ

Для организации самостоятельной работы обучающихся по освоению учебной дисциплины «Информатика и информационные технологии в профессиональной деятельности» кафедрой подготовлены *Методические указания по организации самостоятельной работы и задания для обучающихся специальности 40.02.02 Правоохранительная деятельность.*

Обоснование затрат времени на самостоятельную работу обучающихся (СРО)

Суммарный объем часов на СРО очной формы обучения составляет 50 час.

№ п/п	Виды самостоятельной работы	Единица измерения	Норма времени, час	Расчетная трудоемкость СРО по нормам, час.	Принятая трудоемкость СРО, час.
1	Повторение материала лекций	1 час	0,1-4,0	0,5 x 58= 29	29
2	Подготовка к контрольной работе	1 работа	0,3-2,0	1,0 x 10= 10	10
3	Самостоятельное изучение материала	1 тема	1,0-10,0	0,5 x 12 = 6	6
4	Подготовка к опросу	1 опрос	0,5-2,0	1,0 x 1 = 1	1
5	Подготовка к тестированию	1 тест	0,5-2,0	1,0 x 4 = 4	4
	Итого:				50

Руководство самостоятельной работой студента осуществляется в форме индивидуальных консультаций, контроль на занятиях, индивидуальных консультациях, экзамене.

Суммарный объем часов на СРО заочной формы обучения составляет 160 час.

№ п/п	Виды самостоятельной работы	Единица измерения	Норма времени, час	Расчетная трудоемкость СРО по нормам, час.	Принятая трудоемкость СРО, час.
1	Повторение материала лекций	1 час	0,1-4,0	2,0 x 58=116	116
2	Подготовка к контрольной работе	1 работа	0,3-3,0	3,0 x 10= 30	30
3	Самостоятельное изучение материала	1 тема	1,0-10,0	1,0 x 12 = 12	12
4	Подготовка к опросу	1 опрос	0,5-2,0	2,0 x 1 = 2	2
	Итого:				160

7 ТЕКУЩИЙ КОНТРОЛЬ УСПЕВАЕМОСТИ И ПРОМЕЖУТОЧНОЙ АТТЕСТАЦИИ ОБУЧАЮЩИХСЯ ПО УЧЕБНОЙ ДИСЦИПЛИНЕ

Оценка результатов освоения учебной дисциплины осуществляется в ходе текущего контроля успеваемости и промежуточной аттестации.

Текущий контроль результатов деятельности обучающегося в процессе освоения учебной дисциплины осуществляется на практических занятиях, при выполнении самостоятельных работ.

Оценочные средства текущего контроля: опрос, тест, контрольная работа.

Для осуществления текущего контроля знаний, умений, обучающихся используется комплект оценочных средств.

Промежуточная аттестация по учебной дисциплине – экзамен.

8 ПЕРЕЧЕНЬ ОСНОВНОЙ И ДОПОЛНИТЕЛЬНОЙ УЧЕБНОЙ ЛИТЕРАТУРЫ, НЕОБХОДИМОЙ ДЛЯ ОСВОЕНИЯ УЧЕБНОЙ ДИСЦИПЛИНЫ

8.1 Основная литература

№ п/п	Наименование	Кол-во экз.
1	Канивец Е.К. Информационные технологии в профессиональной деятельности [Электронный ресурс]: курс лекций/ Канивец Е.К.— Электрон. текстовые данные.— Оренбург: Оренбургский государственный университет, ЭБС АСВ, 2015.— 108 с.— Режим доступа: http://www.iprbookshop.ru/54115.html .— ЭБС «IPRbooks»	Эл. ресурс
2	Косиненко Н.С. Информационные технологии в профессиональной деятельности [Электронный ресурс]: учебное пособие для СПО/ Косиненко Н.С., Фризен И.Г.— Электрон. текстовые данные.— Саратов: Профобразование, Ай Пи Эр Медиа, 2018.— 308 с.— Режим доступа: http://www.iprbookshop.ru/76992.html .— ЭБС «IPRbooks»	Эл. ресурс
3	Клочко И.А. Информационные технологии в профессиональной деятельности [Электронный ресурс]: учебное пособие для СПО/ Клочко И.А.— Электрон. текстовые данные.— Саратов: Профобразование, Ай Пи Эр Медиа, 2019.— 292 с.— Режим доступа: http://www.iprbookshop.ru/80327.html .— ЭБС «IPRbooks»	Эл. ресурс

8.2 Дополнительная литература

№ п/п	Наименование	Кол-во экз.
1	Соловьева С.В. Информационные технологии в профессиональной деятельности. Инструментарий бизнес-аналитики [Электронный ресурс]: практикум/ Соловьева С.В., Александровская Ю.П., Хайрутдинова Ю.В.— Электрон. текстовые данные.— Казань: Казанский национальный исследовательский технологический университет, 2017.— 104 с.— Режим доступа: http://www.iprbookshop.ru/79292.html .— ЭБС «IPRbooks»	Эл. ресурс
2	Пономарева Т.Н. Информационные технологии в профессиональной деятельности [Электронный ресурс]: учебное пособие/ Пономарева Т.Н.— Электрон. текстовые данные.— Белгород: Белгородский государственный технологический университет им. В.Г. Шухова, ЭБС АСВ, 2016.— 270 с.— Режим доступа: http://www.iprbookshop.ru/80416.html .— ЭБС «IPRbooks»	Эл. ресурс

9 ПЕРЕЧЕНЬ РЕСУРСОВ ИНФОРМАЦИОННО - ТЕЛЕКОММУНИКАЦИОННОЙ СЕТИ «ИНТЕРНЕТ», НЕОБХОДИМЫХ ДЛЯ ОСВОЕНИЯ УЧЕБНОЙ ДИСЦИПЛИНЫ

www.fcior.edu.ru (Федеральный центр информационно-образовательных ресурсов — ФЦИОР).

www.school-collection.edu.ru (Единая коллекция цифровых образовательных ресурсов).

www.intuit.ru/studies/courses (Открытые интернет-курсы «Интуит» по курсу «Информатика»).

www.lms.iite.unesco.org (Открытые электронные курсы «ИИТО ЮНЕСКО» по информационным технологиям).

<http://ru.iite.unesco.org/publications> (Открытая электронная библиотека «ИИТО ЮНЕСКО» по ИКТ в образовании).

www.megabook.ru (Мегаэнциклопедия Кирилла и Мефодия, разделы «Наука / Математика. Кибернетика» и «Техника / Компьютеры и Интернет»).

www.ict.edu.ru (портал «Информационно-коммуникационные технологии в образовании»).

www.digital-edu.ru (Справочник образовательных ресурсов «Портал цифрового образования»).

www.window.edu.ru (Единое окно доступа к образовательным ресурсам Российской Федерации).

www.freeschool.altlinux.ru (портал Свободного программного обеспечения).

www.heap.altlinux.org/issues/textbooks (учебники и пособия по Linux).

www.books.altlinux.ru/altlibrary/openoffice (электронная книга «OpenOffice.org: Теория и практика»).

10 МЕТОДИЧЕСКИЕ УКАЗАНИЯ ДЛЯ ОБУЧАЮЩИХСЯ ПО ОСВОЕНИЮ УЧЕБНОЙ ДИСЦИПЛИНЫ

Алгоритм работы обучающихся для качественного усвоения учебной дисциплины включает в себя следующие действия:

1. Изучение рабочей программы учебной дисциплины, что позволит правильно сориентироваться в системе требований, предъявляемых к обучающемуся со стороны преподавателя.
2. Посещение и конспектирование лекций/уроков.
3. Обязательная подготовка к практическим занятиям.
4. Изучение основной и дополнительной литературы, интернет-источников
5. Выполнение всех видов самостоятельной работы.

11 ПЕРЕЧЕНЬ ИНФОРМАЦИОННЫХ ТЕХНОЛОГИЙ, ИСПОЛЬЗУЕМЫХ ПРИ ОСУЩЕСТВЛЕНИИ ОБРАЗОВАТЕЛЬНОГО ПРОЦЕССА ПО ДИСЦИПЛИНЕ, ВКЛЮЧАЯ ПЕРЕЧЕНЬ ПРОГРАММНОГО ОБЕСПЕЧЕНИЯ И ИНФОРМАЦИОННЫХ СПРАВОЧНЫХ СИСТЕМ

Программное обеспечение:

1. Microsoft Windows
2. Microsoft Office Professional

Информационные справочные системы:

ИПС «КонсультантПлюс»

Интерфакс - Центр раскрытия корпоративной информации (сервер раскрытия информации) <https://www.e-disclosure.ru/>

Базы данных:

Scopus: база данных рефератов и цитирования
<https://www.scopus.com/customer/profile/display.uri>

E-library: электронная научная библиотека: <https://elibrary.ru>

12 ОПИСАНИЕ МАТЕРИАЛЬНО-ТЕХНИЧЕСКОЙ БАЗЫ, НЕОБХОДИМОЙ ДЛЯ ОСУЩЕСТВЛЕНИЯ ОБРАЗОВАТЕЛЬНОГО ПРОЦЕССА ПО УЧЕБНОЙ ДИСЦИПЛИНЕ

Реализация учебной дисциплины осуществляется с использованием учебного кабинета информатики (компьютерный класс).

Помещение кабинета удовлетворяет требованиям Санитарно-эпидемиологических правил и нормативов (СанПиН 2.4.2 № 178-02).

ЛИСТ ИЗМЕНЕНИЙ РАБОЧЕЙ ПРОГРАММЫ ДИСЦИПЛИНЫ

1. Раздел 8 после таблицы дополнить следующими абзацами:

При реализации дисциплины используется балльно-рейтинговая система оценки учебной деятельности в соответствии с Положением о балльно-рейтинговой системе оценки учебной деятельности (учебном рейтинге) обучающихся в ФГБОУ ВО «Уральский государственный горный университет» (СМК ОД.Пл.04-06.222-2021).

Распределение баллов в рамках текущего рейтинга и рейтинга промежуточной аттестации по учебной дисциплине представлены в комплекте оценочных средств по дисциплине.

Полученные значения учебного рейтинга обучающихся в баллах переводятся в оценки, выставляемые по следующей шкале:

Количество баллов	Отметка за экзамен/ зачёт с оценкой	Отметка о зачёте
80-100	Отлично	Зачтено
65-79	Хорошо	
50-64	Удовлетворительно	
0-49	Неудовлетворительно	Не зачтено

2. Рабочая программа актуализирована в части разделов:

– Перечень основной и дополнительной учебной литературы, необходимой для освоения дисциплины;

– Перечень ресурсов информационно-телекоммуникационной сети «Интернет», необходимых для освоения дисциплины;

– Перечень информационных технологий, используемых при осуществлении образовательного процесса по дисциплине (модулю), включая перечень программного обеспечения и информационных справочных систем.

Одобрено на заседании кафедры Антикризисного управления и оценочной деятельности. Протокол № 7 от «18» марта 2021 г.

Заведующий кафедрой

подпись

Мальцев Н.В.
И.О. Фамилия

КОМПЛЕКТ ОЦЕНОЧНЫХ СРЕДСТВ

По оценкам текущего и промежуточного контроля по сформулированным ниже критериям выставляется оценка сформированности заявленных компетенций:

«отлично» - обучающийся продемонстрировал знания, умения и навыки, являющиеся результатами освоения компетенций по дисциплине (продвинутый показатель);

«хорошо» - обучающийся продемонстрировал знания, умения и навыки, являющиеся результатами освоения компетенций по дисциплине (углубленный показатель);

«удовлетворительно» - обучающийся продемонстрировал знания, умения и навыки, являющиеся результатами освоения компетенций по дисциплине (базовый показатель);

«неудовлетворительно» - обучающийся продемонстрировал знания, умения и навыки, являющиеся результатами освоения компетенций по дисциплине (недостаточный показатель, не соответствующий базовому).

Текущий контроль

Опрос

1. Сообщения, данные, сигнал, атрибутивные свойства информации, показатели качества информации, формы представления информации. Системы передачи информации
2. Сетевые технологии обработки данных. Компоненты вычислительных сетей
3. Меры и единицы количества и объема информации
4. Принципы организации и основные топологии вычислительных сетей. Принципы построения сетей
5. Кодирование данных в ЭВМ
6. Сетевой сервис и сетевые стандарты. Средства использования сетевых сервисов
7. Позиционные системы счисления
8. Служебное (сервисное) программное обеспечение
9. Основные понятия алгебры логики
10. Эволюция и классификация языков программирования. Основные понятия языков программирования
11. Логические основы ЭВМ
12. Понятие алгоритма и его свойства. Блок-схема алгоритма
13. История развития ЭВМ
14. Этапы решения задач на компьютерах. Трансляция, компиляция и интерпретация
15. Алгоритмы разветвляющейся структуры
16. Моделирование как метод познания
17. Алгоритмы циклической структуры
18. Понятие и основные виды архитектуры ЭВМ. Принципы работы вычислительной системы
19. Понятие о структурном программировании. Модульный принцип программирования. Подпрограммы.
20. Методы и технологии моделирования
21. Принципы проектирования программ "сверху-вниз" и "снизу-вверх"
22. Информационная модель объекта
23. Средства электронных презентаций
24. Объектно-ориентированное программирование
25. Общее понятие о базах данных. Основные понятия систем управления базами данных. Модели данных
26. Интегрированные среды программирования
27. Основные понятия реляционных баз данных
28. Типовые алгоритмы (работа с массивами, рекурсивные алгоритмы и т.д.)

29. Технологии обработки графической информации
30. Состав и назначение основных элементов персонального компьютера, их характеристики. Центральный процессор. Системные шины. Слоты расширения
31. Классификация программного обеспечения. Виды программного обеспечения и их характеристики
32. Назначение и основы использования систем искусственного интеллекта. Базы знаний. Экспертные системы
33. Понятие системного программного обеспечения. Операционные системы

Тест

Тест 1 по теме «История развития ЭВМ»

1. В качестве языка программирования в ЭВМ первого поколения использовался ...
 1. *Машинный язык*
 2. *Ассемблер*
 3. *Бейсик*
 4. *Паскаль*

2. Идея использования двоичной системы счисления в вычислительных устройствах принадлежит ...
 1. *Чарльзу Бэббиджу*
 2. *Готфриду Вильгельму Лейбницу*
 3. *Блезю Паскалю*
 4. *Джону фон Неймону*

3. Самым первым используемым для счета инструментом у древнего человека были ...
 1. *камешки*
 2. *палочки*
 3. *пальцы рук*
 4. *абак*

4. В 1896 г. _____ основывает фирму табуляционных машин, которая в 1924 г. После серии слияний и переименований превратилась в знаменитую фирму IBM
 1. *Конрад Цузе*
 2. *Герман Холлерит*
 3. *Клод Шеннон*
 4. *Алан Тьюринг*

5. Первая в континентальной Европе ЭВМ называлась ...
 1. *MARK-1*
 2. *МЭСМ*
 3. *КОЛОС*
 4. *Z1*

6. Фирма IBM первоначально занималась...
 1. *статистической обработкой данных*
 2. *выпуском электрического оборудования*
 3. *разработкой устройств, способных производить арифметические операции с двоичными числами*
 4. *созданием механических устройств, способных решать сложные дифференциальные уравнения*

7. Целью создания «пятого поколения ЭВМ» являлась ...

1. достижение сверхвысокой производительности компьютеров
2. реализация возможности моделирования человеческого интеллекта
3. создание дешевых компьютеров
4. создание единого человеко-машинного интеллекта

8. Первая отечественная ЭВМ была разработана под руководством ...

1. М. В. Ломоносов
2. С. А. Лебедев
3. С. П. Королева
4. А. Н. Попова

9. В 1975 г. Билл Гейтс и _____ создали для ПК интерпретатор языка Бейсик, заработанные средства от которого стали стартовым капиталом фирмы Майкрософт Корпорейшен

1. Эдвар Робертс
2. Стивен Джобс
3. Пол Аллен
4. Джон фон Неймон

10. Принцип «открытой архитектуры» при разработке ПК, серийное производство которых было начато в 80 – х г.г. XX века, реализован фирмой ...

1. Pentium
2. Intel
3. IBM
4. Microsoft

Тест 2 по теме «Свойства информации»

1. Как называют информацию, отражающую истинное положение дел?

- 1) полезной
- 2) достоверной
- 3) полной
- 4) объективной

2. Как называют информацию, достаточную для решения поставленной задачи?

- 1) полной
- 2) актуальной
- 3) объективной
- 4) эргономичной

3. Информацию, не зависящую от личного мнения кого-либо, можно назвать:

- 1) полной
- 2) актуальной
- 3) объективной
- 4) эргономичной

4. Информация, соответствующая запросам потребителя – это:

- 1) защищенная информация
- 2) достоверная информация
- 3) эргономичная информация
- 4) полезная информация

5. Актуальность информации означает:
- 1) важность для настоящего времени
 - 2) независимость от чьего-либо мнения
 - 3) удобство формы или объема
 - 4) возможность ее получения данным потребителем
6. Доступность информации означает:
- 1) важность для настоящего времени
 - 2) независимость от чьего-либо мнения
 - 3) удобство формы или объема
 - 4) возможность ее получения данным потребителем
7. Защищенность информации означает:
- 1) невозможность несанкционированного использования или изменения
 - 2) независимость от чьего-либо мнения
 - 3) удобство формы или объема
 - 4) возможность ее получения данным потребителем
8. Эргономичность информации означает:
- 1) невозможность несанкционированного использования или изменения
 - 2) независимость от чьего-либо мнения
 - 3) удобство формы или объема
 - 4) возможность ее получения данным потребителем

Тест 3 по теме «Содержательный подход к измерению количества информации»

1. Сообщение о том, что произошло одно из четырех равновероятных событий, несет информации:
- 1) 1 бит
 - 2) 2 бит
 - 3) 3 бит
 - 4) 4 бит
 - 5) 5 бит
2. Сообщение о том, что произошло одно из двух равновероятных событий, несет информации:
- 1) 1 бит
 - 2) 2 бит
 - 3) 3 бит
 - 4) 4 бит
 - 5) 5 бит
3. Сообщение о том, что произошло одно из 16 равновероятных событий, несет информации:
- 1) 1 бит
 - 2) 2 бит
 - 3) 3 бит
 - 4) 4 бит
 - 5) 5 бит
4. Неопределенность знаний о событии – это:
- 1) неинформативное сообщение
 - 2) количество возможных результатов события

- 3) новые сведения
 - 4) понятные сведения
5. Сообщение информативно, если оно:
- 1) пополняет знания человека
 - 2) содержит новые сведения
 - 3) содержит новые и понятные сведения
6. Группа школьников пришла в бассейн, в котором 4 дорожки для плавания. Тренер сообщил, что группа будет плавать на дорожке номер 3. Сколько информации получили школьники из этого сообщения?
- 1) 0 бит
 - 2) 2 бит
 - 3) 3 бит
 - 4) 8 бит
7. В корзине лежат 8 шаров. Все шары разного цвета. Сколько информации несет сообщение о том, что из корзины достали красный шар?
- 1) 0 бит
 - 2) 2 бит
 - 3) 3 бит
 - 4) 8 бит
8. При угадывании целого числа в диапазоне от 1 до N было получено 7 бит информации. Чему равно N?
- 1) 128
 - 2) 16
 - 3) 7
 - 4) 32
9. Сообщение о том, что ваш друг живет на 10 этаже, несет 4 бита информации. Сколько этажей в доме?
- 1) 10
 - 2) 16
 - 3) 7
 - 4) 32

Тест 4 по теме «Алфавитный подход к измерению количества информации»

1. Какой объем информации содержит страница текста, набранного с помощью компьютера, на которой 50 строк по 80 символов? (1 Кбайт \approx 1000 байт)
 - 1) 400 байт
 - 2) 4 Кбайт
 - 3) 3200 бит
 - 4) 40 Кбит

2. Какой объем информации содержит учебник, набранный с помощью компьютера, если в нем 400 страниц, на которых 40 строк по 50 символов? (1 Кбайт \approx 1000 байт)
 - 1) 80000байт
 - 2) 800 Кбит
 - 3) 160 Кбайт
 - 4) 800 Кбайт
 - 5) 8 Мбайт

3. Некоторый алфавит состоит из 16 букв. Какое количество информации несет одна буква этого алфавита?

- 1) 1 бит
- 2) 2 бит
- 3) 3 бит
- 4) 4 бит
- 5) 5 бит
- 6) 6 бит

4. Сообщение, записанное буквами из 32-символьного алфавита, содержит 30 символов. Какой объем информации оно несет?

- 1) 960 байт
- 2) 150 бит
- 3) 150 байт
- 4) 1,5 Кбайт

5. Мощность некоторого алфавита равна 128. Какой объем информации содержится на странице, в которой 80 строк по 60 символов в строке?

- 1) 4200 байт
- 2) 33600 байт
- 3) 4200 бит
- 4) 4800 байт

6. Сколько байтов составит сообщение из 384 символов 16-символьного алфавита?

- 1) 6144 байт
- 2) 1536 байт
- 3) 384 байт
- 4) 192 байт

7. Сообщение занимает 3 страницы по 25 строк. В каждой строке записано по 60 символов. Сколько символов в использованном алфавите, если все сообщение содержит 1125 байтов?

- 1) 2 символа
- 2) 3 символа
- 3) 4 символа
- 4) 5 символов

Тест 5 по теме «Системы счисления»

1. Значение цифры не зависит от ее положения в числе в:

- 1) позиционных системах счисления
- 2) непозиционных системах счисления

2. Десятичная система счисления –

- 1) позиционная
- 2) непозиционная

3. Число, записанное в римской системе счисления DCX, равно:

- 1) 610
- 2) 510
- 3) 590
- 4) 410

4. Число, записанное в римской системе счисления CDX, равно:

- 1) 610

- 2) 510
- 3) 590
- 4) 410

5. Выбрать правильную запись числа 213_{10} в развернутой форме:

- 1) $2 \cdot 10^2 + 1 \cdot 10^1 + 3 \cdot 10^0$
- 2) $3 \cdot 10^2 + 1 \cdot 10^1 + 2 \cdot 10^0$
- 3) $2 \cdot 10^3 + 1 \cdot 10^2 + 3 \cdot 10^1$
- 4) $2 \cdot 2^2 + 1 \cdot 2^1 + 3 \cdot 2^0$

6. Перевести число 110001_2 в десятичную систему счисления:

- 1) 49
- 2) 50
- 3) 25
- 3) 51

7. Перевести число $101,1_2$ в десятичную систему счисления:

- 1) 5,5
- 2) 5,2
- 3) 6,5
- 4) 6,2

8. Перевести число 38_{10} в двоичную систему счисления:

- 1) 100110
- 2) 110110
- 3) 011001
- 4) 001110

9. Перевести число 132_8 в десятичную систему счисления:

- 1) 80
- 2) 90
- 3) 45
- 4) 19

10. Перевести число 1011101_2 в восьмеричную систему счисления:

- 1) 140
- 2) 531
- 3) 135
- 4) 26

11. Перевести число CD_{16} в десятичную систему счисления:

- 1) 502
- 2) 65
- 3) 520
- 4) 205

12. Перевести число 23_{10} в 16-ричную систему счисления:

- 1) 7
- 2) 13
- 3) 54
- 4) 17

13. Перевести число 110111_2 в 16-ричную систему счисления:

- 1) 23
- 2) 45
- 3) 37
- 4) 54

14. Перевести число $3C_{16}$ в восьмеричную систему счисления:

- 1) 25
- 2) 47

3) 71

4) 74

15. Перевести число 37_8 в десятичную систему счисления:

1) 52

2) 13

3) 31

4) 12

16. Перевести число 13_8 в 16-ричную систему счисления:

1) D

2) A

3) C

4) B

Тест 6 по теме «Архитектура компьютера. Магистрально-модульный принцип построения компьютера. Процессор и оперативная память»

1. Вся информация может обрабатываться компьютером, если она представлена:
 - 1) в двоичной знаковой системе
 - 2) в десятичной знаковой системе
 - 3) в виде символов и чисел
 - 4) только в виде символов латинского алфавита

2. Данные – это:
 - 1) информация, которая обрабатывается компьютером в двоичном компьютерном коде
 - 2) последовательность команд, которую выполняет компьютер в процессе обработки данных
 - 3) числовая и текстовая информация
 - 4) звуковая и графическая информация

3. Программа – это:
 - 1) информация, которая обрабатывается компьютером в двоичном компьютерном коде
 - 2) последовательность команд, которую выполняет компьютер в процессе обработки данных
 - 3) числовая и текстовая информация
 - 4) звуковая и графическая информация

4. Обрабатывает данные в соответствии с заданной программой:
 - 1) процессор
 - 2) устройства ввода
 - 3) оперативная память
 - 4) устройства вывода

5. В процессе обработки программа и данные должны быть загружены:
 - 1) в оперативную память
 - 2) в постоянную память
 - 3) в долговременную память

6. Количество битов, воспринимаемое микропроцессором как единое целое – это:
 - 1) разрядность процессора
 - 2) тактовая частота
 - 3) объем внутренней памяти компьютера

- 4) производительность компьютера
- 7. Количество тактов в секунду – это:
 - 1) разрядность процессора
 - 2) тактовая частота
 - 3) объем внутренней памяти компьютера
 - 4) производительность компьютера
- 8. Программа тестирования, настройки необходимых параметров используемого в данном компьютере оборудования и загрузки операционной системы находится:
 - 1) в оперативной памяти
 - 2) в постоянной памяти
 - 3) в долговременной памяти

Тест 7 по теме «Программное обеспечение ЭВМ»

- 1. Программы, предназначенные для эксплуатации и технического обслуживания ЭВМ:
 - 1) системные
 - 2) системы программирования
 - 3) прикладные
- 2. Операционные системы - это ... программы:
 - 1) системные
 - 2) системы программирования
 - 3) прикладные
- 3. Драйверы устройств - это ... программы:
 - 1) системные
 - 2) системы программирования
 - 3) прикладные
- 4. Антивирусные программы - это ... программы:
 - 1) системные
 - 2) системы программирования
 - 3) прикладные
- 5. Программы, которые пользователь использует для решения различных задач, не прибегая к программированию:
 - 1) системные
 - 2) системы программирования
 - 3) прикладные
- 6. Текстовые редакторы - это ... программы:
 - 1) системные
 - 2) системы программирования
 - 3) прикладные
- 7. Графические редакторы - это ... программы:
 - 1) системные
 - 2) системы программирования
 - 3) прикладные
- 8. Электронные таблицы - это ... программы:
 - 1) системные
 - 2) системы программирования

- 3) прикладные
9. Системы управления базами данных - это ... программы:
- 1) системные
 - 2) системы программирования
 - 3) прикладные
10. Программы, предназначенные для разработки и эксплуатации других программ:
- 1) системные
 - 2) системы программирования
 - 3) прикладные
11. К программам специального назначения не относятся:
- 1) бухгалтерские программы
 - 2) экспертные системы
 - 3) системы автоматизированного проектирования
 - 4) текстовые редакторы
12. Программа, управляющая работой устройства:
- 1) текстовый редактор
 - 2) электронная таблица
 - 3) драйвер
 - 4) антивирусная программа

Тест 8 «Операционная система Windows»

1. Приложение выгружается из оперативной памяти и прекращает свою работу, если:
- 1) запустить другое приложение
 - 2) свернуть окно приложения
 - 3) закрыть окно приложения
 - 4) переключиться в другое окно
2. Панель задач служит для:
- 1) переключения между запущенными приложениями;
 - 2) завершения работы Windows
 - 3) обмена данными между приложениями
 - 4) просмотра каталогов
3. Найдите неверный пункт.
Активное окно:
- 1) не меняет своих размеров
 - 2) располагается поверх других окон
 - 3) заголовок выделен ярким цветом
4. В каком варианте представления выводится диалоговое окно?
- 1) значок
 - 2) в любом варианте
 - 3) нормальном
 - 4) полноэкранном
5. Файл – это:
- 1) единица измерения информации
 - 2) программа или данные на диске, имеющие имя

- 3) программа в оперативной памяти
 - 4) текст, распечатанный на принтере
6. Поименованная совокупность файлов и подкаталогов – это:
- 1) файл
 - 2) папка
 - 3) ярлык
 - 4) программа
7. Файл, содержащий ссылку на представляемый объект:
- 1) документ
 - 2) папка
 - 3) ярлык
 - 4) приложение
8. В каком варианте представления можно перемещать окно и изменять его размеры?
- 1) в полноэкранном
 - 2) в нормальном
 - 3) в свернутом в значок
9. Меню, которое появляется при нажатии на кнопку Пуск:
- 1) главное меню
 - 2) контекстное меню
 - 3) основное меню
 - 4) системное меню
10. Меню для данного объекта появляется при щелчке на правую кнопку:
- 1) главное меню
 - 2) контекстное меню
 - 3) основное меню
 - 4) системное меню
11. Вторая строка любого открытого окна:
- 1) главное меню
 - 2) контекстное меню
 - 3) основное меню
 - 4) системное меню

Тест 9 по теме «Текстовый редактор»

1. Абзац – это:
 - 1) фрагмент текста, заканчивающийся нажатием на клавишу Enter
 - 2) текст, начинающийся с отступа
 - 3) текст, начинающийся несколькими пробелами
 - 4) одна строка текста
2. Для сохранения нового документа нужно выбрать команду:
 - 1) Файл – Сохранить...
 - 2) Файл – Сохранить как...
 - 3) можно выбрать любую из команд Файл – Сохранить или Файл – Сохранить как...

3. Чтобы сохранить документ под другим именем или в другом месте, нужно выбрать команду:

- 1) Файл – Сохранить...
- 2) Файл – Сохранить как...
- 3) можно выбрать любую из команд Файл – Сохранить или Файл – Сохранить как...

4. К операциям форматирования абзаца относятся:

- 1) выравнивание, межстрочный интервал, задание отступа
- 2) начертание, размер, цвет, тип шрифта
- 3) удаление символов
- 4) копирование фрагментов текста

5. К операциям форматирования символов относятся:

- 1) выравнивание, межстрочный интервал, задание отступа
- 2) начертание, размер, цвет, тип шрифта
- 3) удаление символов
- 4) копирование фрагментов текста

6. Какие команды заносят фрагмент текста в буфер?

- 1) вырезать, копировать
- 2) вырезать
- 3) копировать
- 4) вставить
- 5) удалить

7. Пробел ставится:

- 1) с двух сторон от знака препинания
- 2) перед знаком препинания
- 3) после знака препинания

8. В какой из строк ошибочное оформление многоточия?

- 1) каждый... Первое слово.
- 2) Победа!..
- 3) Который час..?
- 4) Ошибок нет

9. При использовании кавычек:

- 1) их выделяют пробелами
- 2) пишут без пробелов
- 3) после них ставят пробел
- 4) пишут слитно со словом, которое они заключают

10. Если знак черточка выделен пробелами, то он используется:

- 1) как дефис
- 2) как знак переноса
- 3) для обозначения прямой речи
- 4) как тире

11. Шрифт без засечек называется:

- 1) рубленый
- 2) пропорциональный
- 3) моноширинный

- 4) растровый
- 5) векторный

12. Разные символы шрифта имеют разную ширину – это шрифт:

- 1) рубленый
- 2) пропорциональный
- 3) моноширинный
- 4) растровый
- 5) векторный

13. Все символы шрифта имеют одинаковую ширину – это шрифт:

- 1) рубленый
- 2) пропорциональный
- 3) моноширинный
- 4) растровый
- 5) векторный

14. Какой шрифт хранится в виде набора пикселей, из которых состоят символы?

- 1) рубленый
- 2) пропорциональный
- 3) моноширинный
- 4) растровый
- 5) векторный

15. В каком шрифте используется способ задания конфигурации символов с помощью векторов?

- 1) в рубленом
- 2) в пропорциональном
- 3) в моноширинном
- 4) в растровом
- 5) в векторном

16. Для форматирования абзаца нужно выбрать команду:

- 1) Формат – Абзац...
- 2) Формат – Шрифт ...
- 3) Вставка – Символ...
- 4) Вид – Разметка страницы
- 5) Файл – Параметры страницы...

17. Для форматирования шрифта нужно выбрать команду:

- 1) Формат – Абзац...
- 2) Формат – Шрифт ...
- 3) Вставка – Символ...
- 4) Вид – Разметка страницы
- 5) Файл – Параметры страницы...

Тест 10 по теме «Знакомство с электронными таблицами»

1. Электронная таблица – это:

- 1) приложение, хранящее и обрабатывающее данные в прямоугольных таблицах и предназначенное для автоматизации расчетов
- 2) программные средства, осуществляющие поиск информации

- 3) приложение, предназначенное для сбора, хранения, обработки и передачи информации
- 4) приложение, предназначенное для набора и печати таблиц

2. Независимые поля:

- 1) содержат исходные данные для расчетов
- 2) вычисляются через значения других столбцов

3. Дана таблица:

Фамилия имя	Математика	Физика	Сочинение	Сумма баллов	Средний балл
1	2	3	4	5	6
Бориков Иоан	5	4	3	12	4,0
Гурьев Андрей	4	5	4	13	4,3
Луковская Елена	4	5	4	13	4,3
Орикова Татьяна	3	5	5	13	4,3
Орлова Анна	3	2	0	5	1,7

Определите, какие столбцы будут вычисляемыми:

- 1) 5, 6
- 2) 2, 3, 4
- 3) 1, 2, 3, 4
- 4) нет вычисляемых столбцов

4. Документ в электронной таблице называется:

- 1) рабочая книга
- 2) рабочий лист
- 3) таблица
- 4) ячейка

5. Рабочая книга состоит из:

- 1) строк и столбцов
- 2) рабочих листов
- 3) таблиц
- 4) ячеек

6. В электронной таблице буквами А, В, ... обозначаются:

- 1) строки
- 2) столбцы
- 3) ячейки
- 4) нет таких обозначений

7. В электронной таблице числами 1, 2, ... обозначаются:

- 1) строки
- 2) столбцы
- 3) ячейки
- 4) нет таких обозначений

8. В электронной таблице А1, В4 – это обозначения:

- 1) строк

- 2) столбцов
- 3) ячеек
- 4) нет таких обозначений

9. Данные в электронных таблицах – это только:

- 1) текст, число и формула
- 2) текст и число
- 3) формула
- 4) число и формула

Тест 11 по теме «Ввод информации в электронные таблицы»

1. Какие данные не могут находиться в ячейке:

- 1) формула
- 2) лист
- 3) текст
- 4) число

2. В ячейку введены символы **A1+B1**. Как Excel воспримет эту информацию?

- 1) ошибка
- 2) формула
- 3) текст
- 4) число

3. В ячейку введены символы **=A1+B1**. Как Excel воспримет эту информацию?

- 1) ошибка
- 2) формула
- 3) текст
- 4) число

4. В ячейку введены символы **=B3*C3**. Как Excel воспримет эту информацию?

- 1) ошибка
- 2) формула
- 3) текст
- 4) число

5. Числовая константа 300 000 может быть записана в виде:

- 1) 0,3E+7
- 2) 30,0E+5
- 3) 3,0E+6
- 4) 3,0E+5

6. Числовая константа 0,00045 может быть записана в виде:

- 1) 4,5E-4
- 2) 4,5E-5
- 3) 4,5E-3
- 4) 4,5E-2

7. Какая формула содержит ошибку?

- 1) =H9*3
- 2) =S6*1,609/S4
- 3) =7A1+1
- 4) =1/(1-F3*2+F5/3)
- 5) нет ошибок

8. Какая формула содержит ошибку?

- 1) =2(A1+B1)
- 2) =N45*N46
- 3) =F15^2
- 4) =(A1+B1)/(A2+B2)
- 5) нет ошибок

9. Дано математическое выражение: $\frac{5x}{25(x+1)}$. Как запишется эта формула в электронной таблице, если значение x хранится в ячейке A1?

- 1) =5A1/(25*(A1+1))
- 2) =5*A1/(25*A1+1)
- 3) =5*A1/(25*(A1+1))
- 4) =(5*A1)/25*(A1+1)

10. Дана формула =B1/C1*C2. Ей соответствует математическое выражение:

- 1) $\frac{B1}{C1 \cdot C2}$
- 2) $\frac{B1 \cdot C2}{C1}$
- 3) $\frac{B1 \cdot C1}{C2}$
- 4) $\frac{B1}{C1} : C2$

Тест 12 по теме «Фрагменты таблицы. Относительная и абсолютная адресация»

1. Адрес какой ячейки является относительным?

- 1) 3S
- 2) F\$9
- 3) D4
- 4) \$B\$7

2. Адрес какой ячейки является абсолютным?

- 1) \$A:\$3
- 2) \$F\$3
- 3) \$8\$D
- 4) A6

3. В каком адресе не может меняться номер строки при копировании?

- 1) F17
- 2) D\$9
- 3) \$A15
- 4) 13B

4. Сколько ячеек содержит выделенная область A2:C4?

- 1) 8
- 2) 6
- 3) 7

- 4) 9
5. В ячейки D5, D6, E5, E6 введены соответственно числа: 8, 3, 5, 2. В ячейке G3 введена формула =СУММ(D5:E6). Какое число будет в ячейке G3?
- 1) 16
 - 2) 4
 - 3) 24
 - 4) 18
6. В ячейку E4 введена формула =\$C2+D3. Содержимое E4 скопировали в ячейку G4. Какая формула будет в G4?
- 1) =\$C2+D3
 - 2) =C3+\$F3
 - 3) =\$C2+F3
 - 4) =\$C2+E3
7. В ячейку D3 введена формула =B1*C2. Содержимое D3 скопировали в ячейку D7. Какая формула будет в D7?
- 1) =B4*C6
 - 2) =B5*C6
 - 3) =B4*C5
 - 4) =B6*C7
8. В ячейки C4, C5, D4, D5 введены соответственно числа: 5, 3, 4, 8. В ячейке E9 введена формула =СРЗНАЧ(C4:D5). Какое число будет в ячейке E9?
- 1) 20
 - 2) 5
 - 3) 13
 - 4) 4

Контрольная работа

Контрольная работа 9. Создание презентации

Продумайте назначение вашей презентации. От назначения презентации будет зависеть не только ее содержимое, но и дизайн, дополнительные элементы. Можно использовать *мастер автосодержания*, где представлены готовые формы различных презентаций (служебные, деловые, личные и пр.). Разбейте большую информацию на небольшие порции, разумно используйте иллюстрации. Используйте разные эффекты анимации, настройки переходов слайдов.

Вариант 1.

Создать презентацию для лекции, состоящую из трех слайдов: **1.** Титульный слайд; **2.** Маркированный список рассматриваемых вопросов; **3.** Организационная диаграмма, показывающая связь данной темы с другими. Использовать два разных анимированных перехода между слайдами.

Вариант 2.

Создать презентацию для научного доклада, состоящую из трех слайдов: **1.** Титульный слайд; **2.** текстовое описание исследования; **3.** Экспериментальный график с описанием. Использовать два разных анимированных перехода между слайдами.

Вариант 3.

Создать презентацию о предприятии, состоящую из трех слайдов: **1.** Титульный слайд; **2.** Краткая информация о предприятии; **3.** График изменения производительности

за последние пять лет с текстовым пояснением. Использовать два разных анимированных перехода между слайдами.

Вариант 4.

Создать презентацию для научного доклада, состоящую из трех слайдов: **1.** Титульный слайд; **2.** текстовое описание исследования; **3.** Экспериментальный график с описанием. Использовать два разных анимированных перехода между слайдами.

Вариант 5.

Создать презентацию для лекции, состоящую из трех слайдов: **1.** Титульный слайд; **2.** Перечень используемой литературы; **3.** Маркированный список рассматриваемых вопросов. Использовать два разных анимированных перехода между слайдами.

Вариант 6.

Создать презентацию о факультете, состоящую из трех слайдов: **1.** Титульный слайд; **2.** Организационная диаграмма, показывающая структуру деканата; **3.** таблица с перечнем предметов, изучаемых в текущем семестре с указанием количества часов и типа отчетности (зачет/экзамен). Использовать два разных анимированных перехода между слайдами.

Вариант 7.

Создать презентацию для лекции, состоящую из трех слайдов: **1.** Титульный слайд; **2.** список рассматриваемых вопросов; **3.** Пример диаграммы с инструкцией построения диаграммы. Использовать два разных анимированных перехода между слайдами.

Вариант 8.

Создать презентацию о факультете, состоящую из трех слайдов: **1.** Титульный слайд; **2.** Организационная диаграмма, показывающая структуру деканата; **3.** таблица с перечнем предметов, изучаемых в текущем семестре с указанием количества часов и типа отчетности (зачет/экзамен). Использовать два разных анимированных перехода между слайдами.

Вариант 9.

Создать презентацию для доклада, состоящую из трех слайдов: **1.** Титульный слайд; **2.** Краткий текст доклада; **3.** Рисунок с объяснением. Использовать два разных анимированных перехода между слайдами.

Вариант 10.

Создать презентацию о фирме, состоящую из трех слайдов: **1.** Титульный слайд; **2.** описание предоставляемых услуг; **3.** Рисунок, поясняющий расположение офиса фирмы с указанием адреса и другой контактной информации. Использовать два разных анимированных перехода между слайдами.

Вариант 11.

Создать презентацию для доклада, состоящую из трех слайдов: **1.** Титульный слайд; **2.** Краткий текст доклада; **3.** Рисунок с объяснением. Использовать два разных анимированных перехода между слайдами.

Вариант 12.

Создать презентацию о любой фирме, состоящую из трех слайдов: **1.** Титульный слайд; **2.** список сотрудников; **3.** круговая диаграмма, показывающая заработок каждого сотрудника. Использовать два разных анимированных перехода между слайдами.

Вариант 13.

Создать презентацию для лекции по информатике, состоящую из трех слайдов: **1.** Титульный слайд; **2.** список рассматриваемых вопросов; **3.** Пример диаграммы с инструкцией построения диаграммы. Использовать два разных анимированных перехода между слайдами.

Вариант 14.

Создать презентацию о любой фирме, состоящую из трех слайдов: **1.** Титульный слайд; **2.** список сотрудников; **3.** круговая диаграмма, показывающая заработок каждого сотрудника. Использовать два разных анимированных перехода между слайдами

Вариант 15.

Создать презентацию для лекции по информатике, состоящую из трех слайдов: **1.** Титульный слайд; **2.** список рассматриваемых вопросов; **3.** Пример диаграммы с инструкцией построения диаграммы. Использовать два разных анимированных перехода между слайдами

Вариант 16.

Создать презентацию, о продукции (на примере конкретного хозяйства), состоящую из трех слайдов: **1.** Титульный слайд; **2.** таблица; **3.** диаграмма. Использовать два разных анимированных перехода между слайдами.

Вариант 17.

Создать презентацию о любой фирме, состоящую из трех слайдов: **1.** Титульный слайд; **2.** список сотрудников; **3.** круговая диаграмма, показывающая заработок каждого сотрудника. Использовать два разных анимированных перехода между слайдами

Вариант 18.

Создать презентацию, показывающую реализацию продукции (на примере конкретного хозяйства), состоящую из трех слайдов: **1.** Титульный слайд; **2.**; текст и таблица **3.** диаграмма. Использовать два разных анимированных перехода между слайдами.

Вариант 19.

Создать презентацию, показывающую затраты на производство продукции (на примере конкретного хозяйства, предприятия), состоящую из трех слайдов: **1.** Титульный слайд; **2.** таблица; **3.** диаграмма и пояснительный текст. Использовать два разных анимированных перехода между слайдами.

Вариант 20.

Создать презентацию, о продукции (на примере конкретного хозяйства), состоящую из трех слайдов: **1.** Титульный слайд; **2.** таблица; **3.** диаграмма. Использовать два разных анимированных перехода между слайдами.

Контрольная работа. СОЗДАНИЕ БАЗЫ ДАННЫХ. РАБОТА С ТАБЛИЦАМИ.

Задание 1

Создать базу данных для учета поступления товаров на склад. Организовать хранение информации в создаваемой базе данных с помощью трех таблиц: «Справочник товаров», «Справочник поставщиков» и «Поставки». Для этого:

1. Создать таблицы «Справочник товаров» и «Справочник поставщиков» в режиме **Конструктор**, и внести в них исходные данные:

Таблица 1

Таблица «Справочник товаров»

Наименование товара	Вес мешка, т
Цемент М5 Д0	0,05
Цемент М400 Д20	0,04
Цемент М3 Д10	0,05
Монтажный цемент	0,01
Цемент М500 Д0	0,03
Штукатурка	0,03

Алебастр	0,75
----------	------

Таблица 2

Таблица «Справочник поставщиков»

Наименование поставщика	Город	Улица, дом	Телефон
«Бригада С»	Москва	Свердлова, 5	(495)741-73-76
«Фор-Проф»	Санкт-Петербург	Предпортовая, 8	(812)760-12-45
ОАО «Лобненская ЦК»	Москва	Авангардная, 3	(495)435-12-34
«Русский дом»	Ярославль	Лисицына, 26	(485)949-49-34

2. Описать структуру таблицы «Поставки» в режиме **Конструктор**, предусмотреть при этом способ заполнения полей Наименование товара и Наименование поставщика путем выбора соответствующей записи из списков товаров и поставщиков, внесенных в две предыдущие таблицы;

3. Связать таблицу «Поставки» по полю Наименование товара с таблицей «Справочник товаров» и по полю Наименование поставщика с таблицей «Справочник поставщиков»;

4. Внести в таблицу «Поставки» следующую информацию:

Таблица 3

Таблица «Поставки»

Код поставки	Дата	Наименование товара	Наименование поставщика	Кол-во товара	Цена
1.	02.02.12	Цемент М5 Д0	«Бригада С»	30	2450
2.	02.02.13	Цемент М400 Д20	«Фор-Проф»	40	1800
3.	03.02.12	Цемент М3 Д10	«Бригада С»	20	2000
4.	03.02.13	Монтажный цемент	«Фор-Проф»	50	11500
5.	05.02.12	Цемент М500 Д0	ОАО «Лобненская ЦК»	60	1700
6.	06.02.12	Штукатурка	«Русский дом»	100	2620
7.	06.02.12	Алебастр	«Русский дом»	120	870
8.	06.02.12	Цемент М3 Д10	"Фор-Проф"	30	3000

Ход выполнения задания 1

I. Создание таблицы «Справочник товаров» в режиме **Конструктор**.

1. Запустить **Microsoft Access**, используя меню **Пуск - Все программы - Microsoft Office - Microsoft Access2010**.

2. Войти в режим создания новой базы данных. Для этого – щелкнуть мышью по кнопке **Новая база данных**. Внести имя файла, включив свою фамилию **Учет товаров на складе_Иванова_Сидорова**, и разместить ее в папке своей группы, для этого щелкнуть по значку **«открытой папки»** (поиск расположения для размещения базы данных), а затем – по кнопке **Создать**, рис. 1.1.



Рис. 1.1. Заставка программы MS Access 2010

I. Создание таблицы «Справочник товаров», используя для этого **Конструктор таблиц**.

- 1.1. В окне **Учет товаров на складе: база данных** щелкнуть мышью по кнопке **Создание**, а затем – по кнопке **Конструктор таблиц**.
- 1.2. Вписать поля для создаваемой таблицы, тип данных.
- 1.3. Выбрать поле **Наименование товара**, тип данных **Текстовый**, щелкнув по нему мышью, а затем щелкнуть по кнопке (**Ключевое поле**) на панели инструментов, для поля **Вес мешка, т**, тип данных **Числовой** установить свойства поля, рис. 1.2.

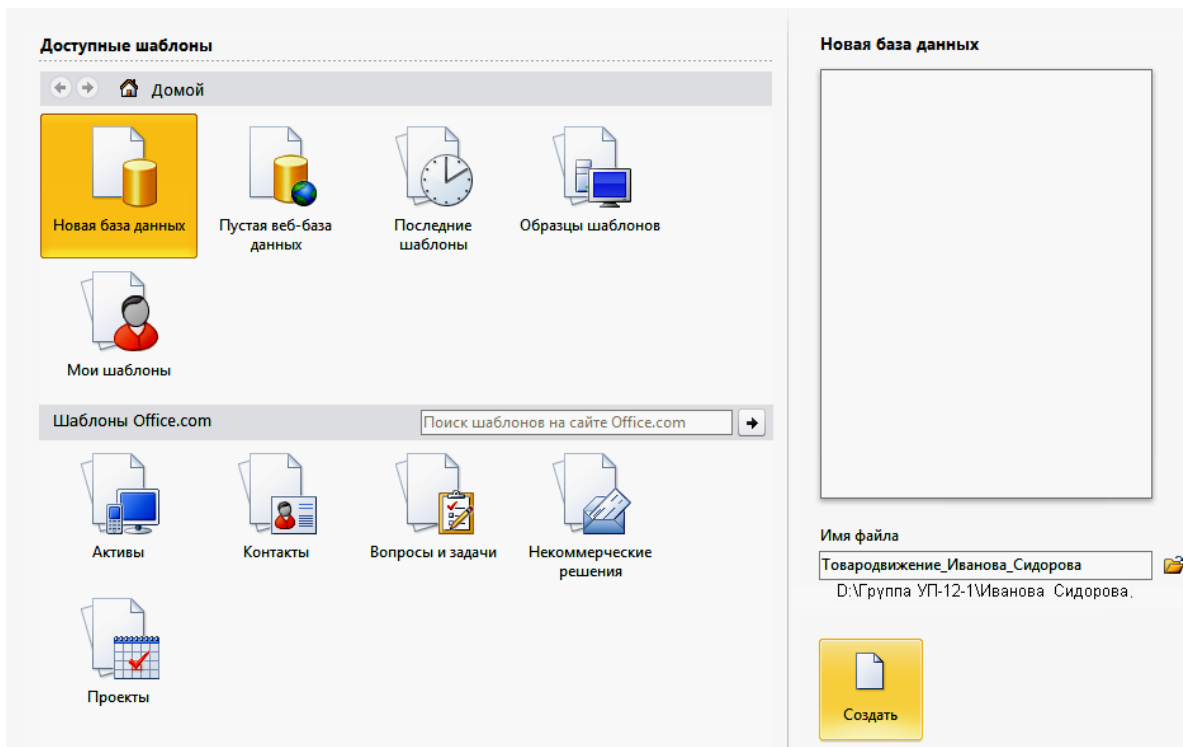

Рис. 1.2. Окно таблицы в режиме Конструктора

- 1.4. Записать структуру таблицы на диск. Для этого щелкнуть мышью по кнопке **Сохранить**, откроется окно в котором записать название таблицы **Справочник товаров**, щелкнуть по кнопке **Сохранить**, рис. 1.3.

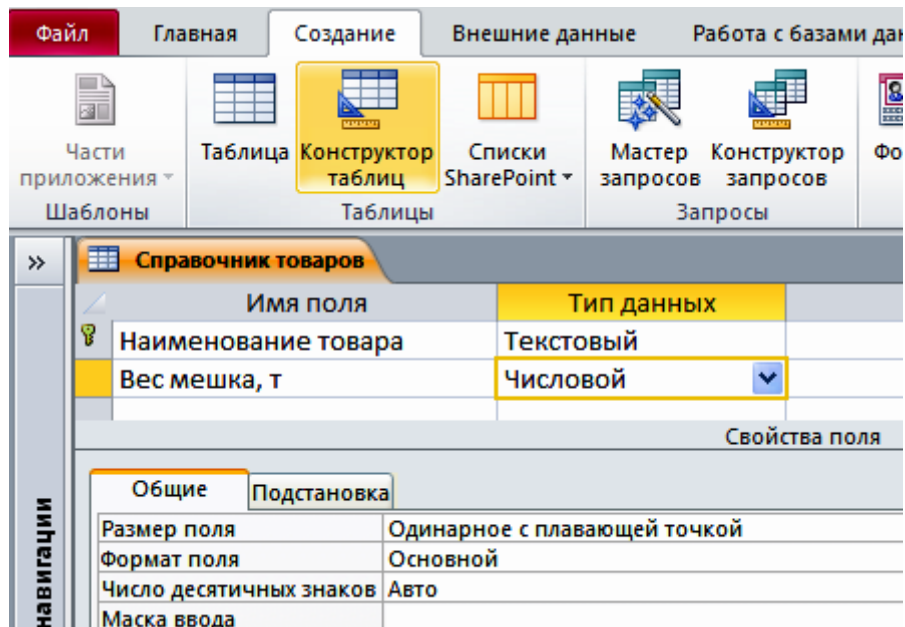

Рис. 1.3. Окна переименования и сохранения таблицы

1.5. Вернуться в режим таблицы для ввода исходных данных, рис. 1.4.

Справочник товаров	
Наименование товара	Вес мешка,
Цемент М5 Д0	0,05
Цемент М400 Д20	0,04
Цемент М3 Д10	0,05
Монтажный цемент	1
Цемент М500 Д0	0,03
Штукатурка	0,03
Алебастр	0,75

Рис. 1.4. Окно таблицы «Справочник товаров» в режиме Таблицы

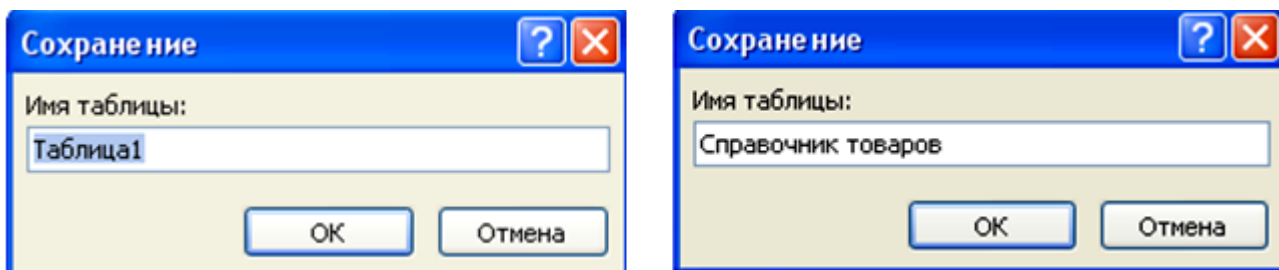
II. Создание таблицы «Справочник поставщиков», используя для этого **Конструктор таблиц**.

2.1. В окне **Товародвижение: база данных** щелкнуть мышью по кнопке **Создание**, а затем – по кнопке **Конструктор таблиц**.

2.2. Вписать поля для создаваемой таблицы, тип данных.

2.3. Выбрать поле **Наименование поставщика**, тип данных **Текстовый**, щелкнув по нему мышью, а затем щелкнуть по кнопке (**Ключевое поле**) на панели инструментов.

2.4. Имя поля **Город**, тип данных **Текстовый**, для поля **Улица, дом**, тип данных **Текстовый**.

2.5. Записать маску для поля **Телефон**, тип данных **Текстовый**, свойства маски ввода (**###)###-##-##**(без пробелов)

2.4. Записать структуру таблицы на диск. Для этого щелкнуть мышью по кнопке **Сохранить**, откроется окно в котором записать название таблицы **Справочник поставщиков**, щелкнуть по кнопке **Сохранить**, рис. 1.5.



Рис. 1.5. Окно таблицы «Справочник поставщиков» в режиме Конструктора

3. Открыть таблицу для ввода исходных данных.

3.2. Щелкнуть мышью на панели инструментов по кнопке **(Режим таблицы)**.

3.3. Установить курсор в первую строку таблицы и ввести исходные данные о первом поставщике из таблицы «Справочник поставщиков» (см. задание). Ввод данных в каждое поле таблицы завершать нажатием клавиши **Enter**. Аналогично ввести сведения о других поставщиках.

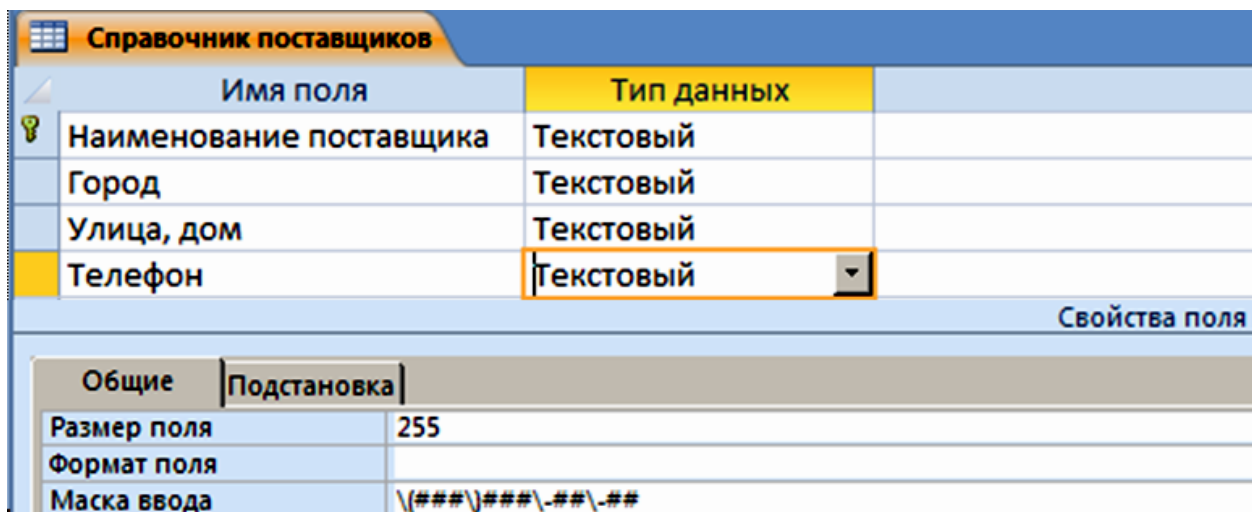
3.4. По окончании ввода данных при необходимости увеличить ширину полей.

Наименование поставщика	Город	Улица, дом	Телефон
"Бригада С"	Москва	Свердлова, 5	8(495)741-73-76
"Фор-Проф"	Санкт-Петербург	Предпортовая, 8	8(812)760-12-45
ОАО "Лобненская ЦК"	Москва	Авангардная, 3	8(495)435-12-34
"Русский дом"	Ярославль	Лисицына, 26	8(485)949-49-34

Рис. 1.6. Окно таблицы «Справочник поставщиков» в режиме Таблицы

4. Записать таблицу «Справочник поставщиков» на диск. Щелкнуть мышью по кнопке **Сохранить**, затем закрыть окно **Справочник поставщиков**, рис. 1.6.

III. Создать структуру таблицы «Поставки» в режиме **Конструктор**, аналогично таблице «Справочник поставщиков»

1. Выбрать поле **Код поставки**, тип данных **Счетчик** в качестве ключевого.

2. Ввести во второй строке имя поля: **Дата** и выбрать для него тип **Дата/время**.

3. Сформировать поле **Наименование товара** и выбрать для него текстовый тип.



Рис. 1.7. Окно таблицы с подстановкой в режиме Конструктора

4. Указать в качестве источника данных для поля **Наименование товара** список товаров, внесенных в поле с таким же названием в таблицу «Справочник товаров», рис. 1.7.

5.1. Не переводя курсор со строки **Наименование товара**, щелкнуть мышью по закладке **Подстановка**.

5.2. Щелкнуть мышью по слову **Поле** в строке **Тип элемента управления**, а затем – по появившейся при этом кнопке **Раскрыть список**.

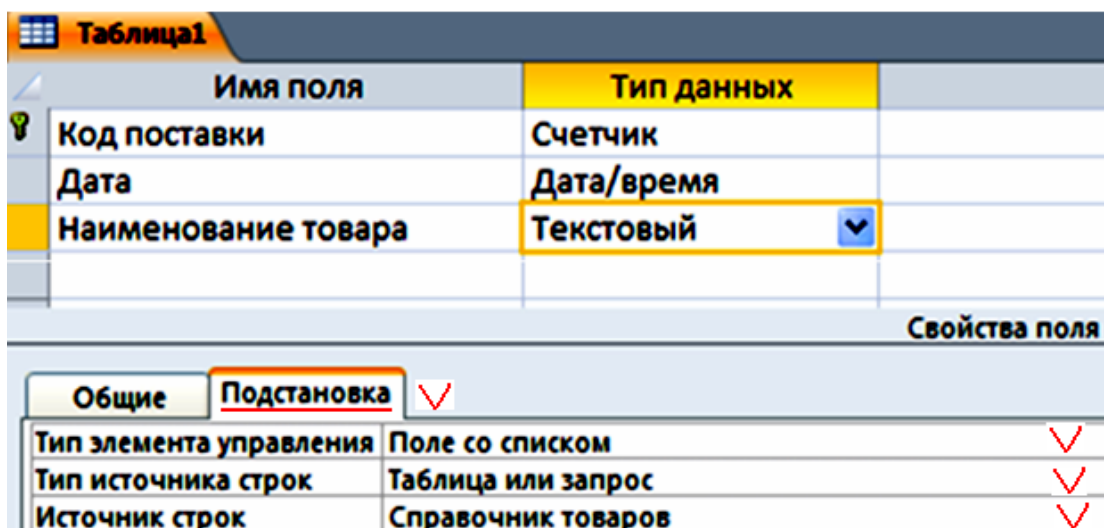
5.3. Выбрать щелчком мыши из раскрывшегося списка строку **Поле со списком**.

5.4. Щелкнуть мышью по незаполненному полю в строке **Источник строк**, а затем – по появившейся при этом кнопке **Раскрыть список**.

5.5. Щелчком мыши выбрать строку с названием таблицы «Справочник товаров».

5. Сформировать поле **Наименование поставщика**. Ввести в следующей строке имя поля и выбрать для него текстовый тип.



Рис. 1.8. Окно таблицы с выбором источника строк

6. Указать в качестве источника данных для поля **Наименование поставщика** список поставщиков, внесенных в поле с таким же именем из таблицы «Справочник поставщиков». Аналогично работе с предыдущим полем на закладке **Подстановка** выбрать тип элемента *Поле со списком* и указать в качест-

ве источника строк таблицу «Справочник поставщиков», рис. 1.8.

7. Сформировать поля **Количество** и **Цена, руб.** Ввести в следующих строках названия полей, выбрав для обоих полей числовой тип данных.

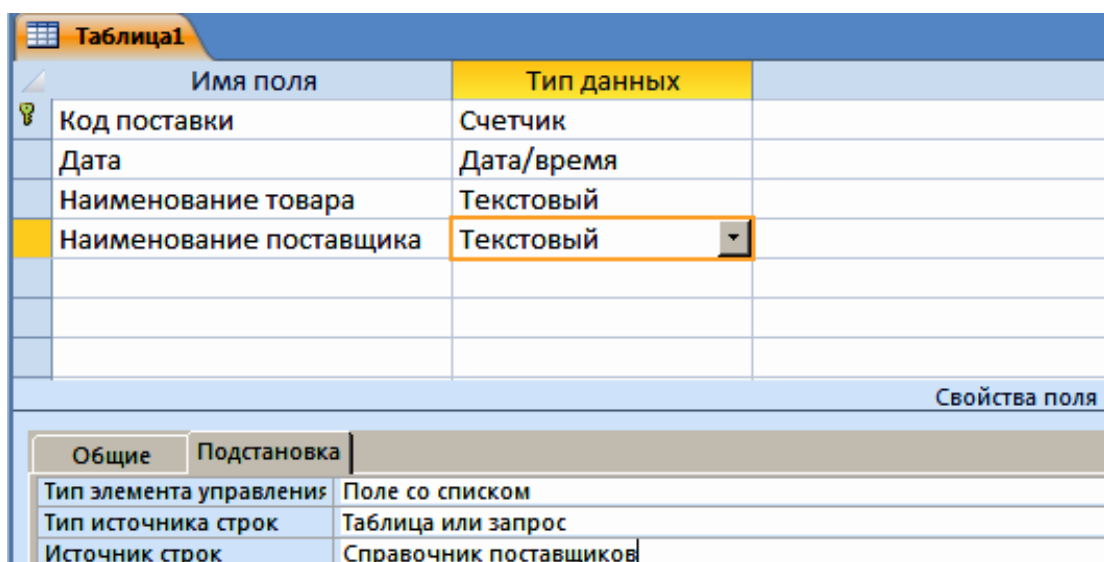
8. Сохранить таблицу под именем «Поставки», рис. 1.9.



Рис. 1.9. Окно таблицы «Поставки» в режиме Конструктора

9. Перейти в окно базы данных **Товародвижение**, закрыв окно **Поставки: таблица**.

IV. Связывание таблицы «Поставки» с таблицами «Справочник товаров» и «Справочник поставщиков».

1. Зайти в меню **Работа с базами данных**, щелкнуть мышью по кнопке **Схема данных**.

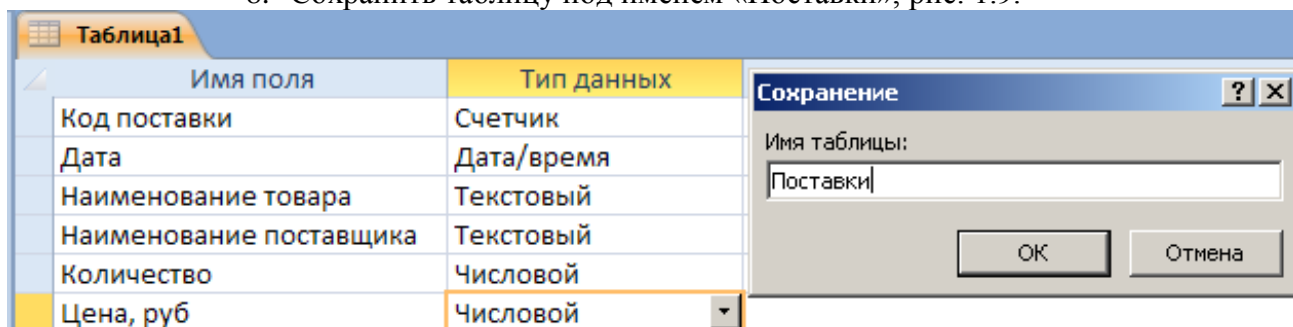
2. Внести три имеющихся таблицы в схему данных для их дальнейшего связывания.

2.1. В появившемся окне **Добавление таблицы** выделить названия трех таблиц (щелкнуть левой клавишей мышки по названиям таблиц с нажатой клавишей **Ctrl**).



Рис. 1.10. Окно добавление таблицы.

2.2. Щелкнуть мышью по кнопке **Добавить**, а затем – по кнопке **Закреть**, рис. 1.10.

2.3. В появившемся окне **Схема данных** перетянуть таблицы с помощью мыши так, чтобы таблица «Поставки» располагалась в верхней части по середине окна, а две другие таблицы – в нижней части по краям окна. При необходимости расширить размеры таблиц так, чтобы в них полностью отображались названия полей.

3. Создать связь между таблицами «Справочник товаров» и «Поставки» по полю **Наименование товара**. Установить указатель мыши в строку **Наименование товара** в таблице «Справочник товаров», нажать левой клавишей мышки (ЛКМ) и, не отпуская ее, перетянуть указатель в строку с таким же названием в таблице «Поставки», затем отпустить нажатую ранее кнопку. В появившемся окне **Изменение связей** установить флажок **Обеспечение целостности данных**, а затем щелкнуть по кнопке **Создать**.

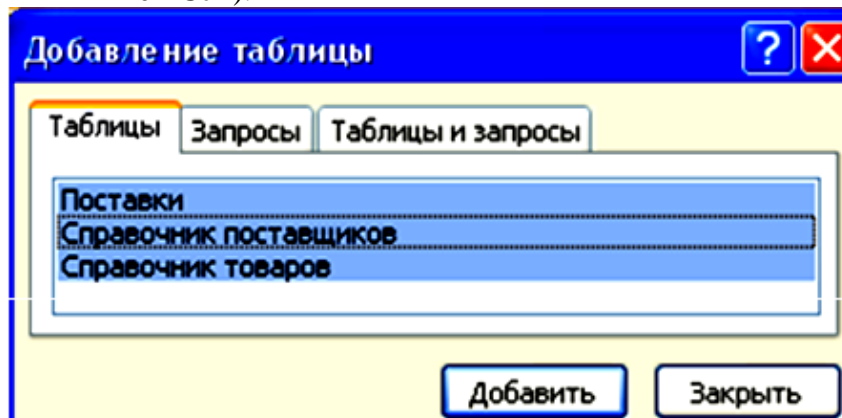
4. Создать связь между таблицами «Справочник поставщиков» и «Поставки».

Связь создается аналогично. Указатель мыши перетягивается от строки **Наименование поставщика** в таблице «Справочник поставщиков» к строке с таким же названием в таблице «Поставки».

5. Вернуться в окно базы данных **Учет товаров на складе** щелкнуть мышью по кнопке **Сохранить**, а затем закрыть окно **Схема данных**, рис. 1.11.



Рис. 1.11. Установление связи между таблицами.

V. Заполнить таблицу «Поставки».

1. Щелкнуть дважды мышью по строке *Поставки*.
2. В появившемся окне *Поставки* внести исходные данные. Формирование записей при этом следует начинать с поля *Дата*, так как поле *Код поставки* будет заполняться автоматически. При заполнении полей *Наименование товара* и *Наименование поставщика* ввод данных можно осуществлять, выбирая нужное значение из списка, появляющегося при щелчке мышью по кнопке **Раскрыть список** в соответствующем поле, рис. 1.17.

Код поставки	Дата	Наименование товара	Наименование поставщика	Количество	Цена, руб
1	02.02.2013	Цемент М5 Д0	"Бригада С"	30	2450
2	02.02.2013	Цемент М400 Д20	"Фор-Проф"	40	1800
3	03.02.2013	Цемент М3 Д10	"Бригада С"	20	2000
4	03.02.2013	Монтажный цемент	"Фор-Проф"	50	11500
5	05.02.2013	Цемент М500 Д0	ОАО "Лобненская ЦК"	60	1700
6	06.02.2013	Штукатурка	"Русский дом"	100	2620
7	06.02.2013	Алебастр	"Русский дом"	120	870
8	06.02.2013	Цемент М3 Д10	"Фор-Проф"	30	3000
*	(№)	<ul style="list-style-type: none"> Алебастр Монтажный цемент Цемент М3 Д10 Цемент М400 Д20 Цемент М5 Д0 Цемент М500 Д0 Штукатурка 			

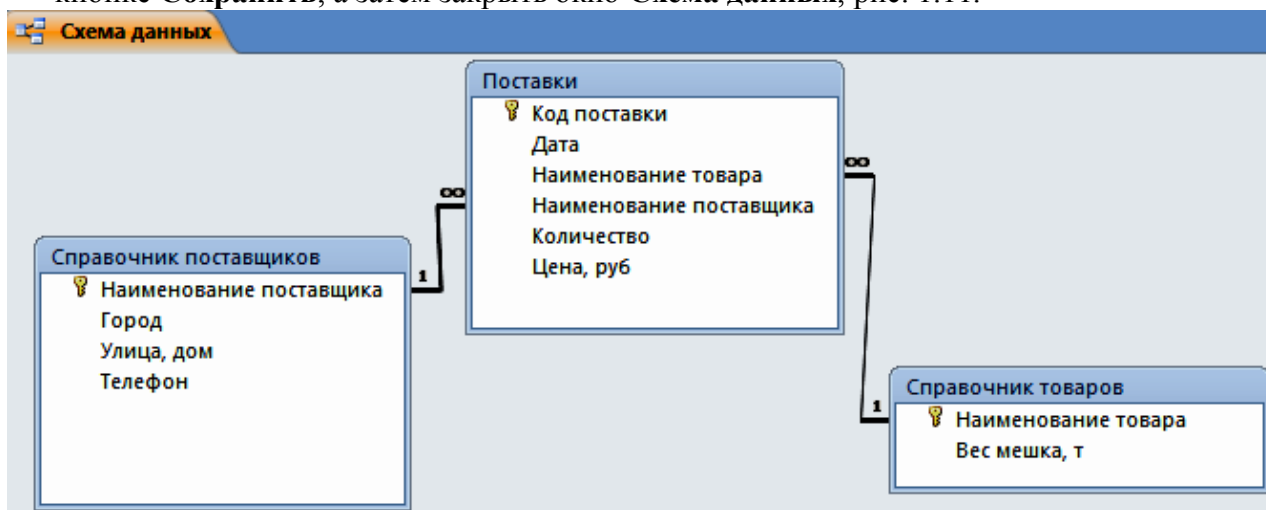
Рис. 1.17. Таблица «Поставки» в режиме Таблицы

3. Завершить работу с базой данных, закрыв все использовавшиеся окна.

Задание 2

1. Дополнить базу данных Товародвижение таблицей «Склад»: Создать таблицу в

режиме **Конструктор**, аналогично предыдущей таблице. В данной таблице отсутствуют ключевые поля.

Таблица 4

Таблица «Склад»

Наименование товара	Наименование поставщика	Поставлено	Использовано	Запасы
Цемент М5 Д0	«Бригада С»	15	12	3
Цемент М400 Д20	«Фор-Проф»	20	14	6
Цемент М3 Д10	«Бригада С»	14	9	5
Монтажный цемент	«Фор-Проф»	25	12	13
Цемент М500 Д0	ОАО «Лобнецкая ЦК»	26	14	12
Штукатурка	«Русский дом»	23	12	11
Алебастр	«Русский дом»	38	15	23
Цемент М3 Д10	"Фор-Проф"	27	14	13

2. Связать таблицу «Склад» с таблицами «Справочник поставщиков» и «Справочник товаров», рис. 1.18.

3. Сохранить базу данных на диске.



Рис. 1.18. Добавление связи таблицы «Склад»

Промежуточная аттестация

Вопросы к экзамену

1. Сообщения, данные, сигнал, атрибутивные свойства информации, показатели качества информации, формы представления информации. Системы передачи информации
2. Сетевые технологии обработки данных. Компоненты вычислительных сетей
3. Меры и единицы количества и объема информации

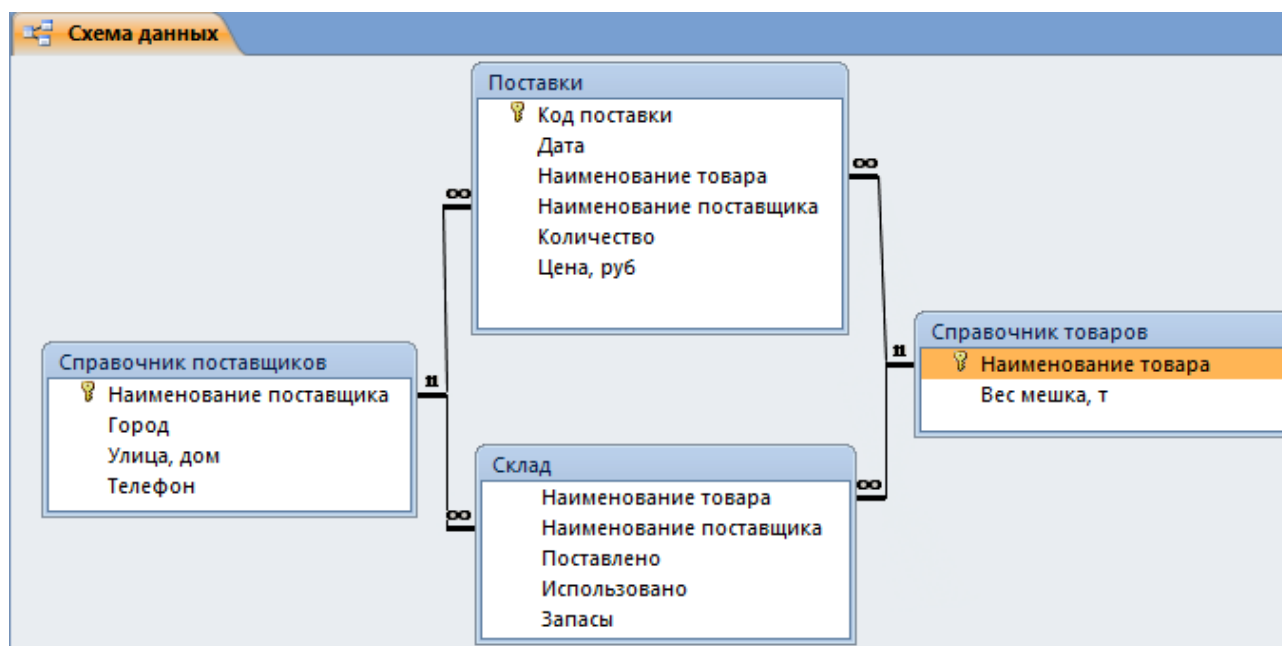
4. Принципы организации и основные топологии вычислительных сетей. Принципы построения сетей
5. Кодирование данных в ЭВМ
6. Сетевой сервис и сетевые стандарты. Средства использования сетевых сервисов
7. Позиционные системы счисления
8. Служебное (сервисное) программное обеспечение
9. Основные понятия алгебры логики
10. Эволюция и классификация языков программирования. Основные понятия языков программирования
11. Логические основы ЭВМ
12. Понятие алгоритма и его свойства. Блок-схема алгоритма
13. История развития ЭВМ
14. Этапы решения задач на компьютерах. Трансляция, компиляция и интерпретация
15. Алгоритмы разветвляющейся структуры
16. Моделирование как метод познания
17. Алгоритмы циклической структуры
18. Понятие и основные виды архитектуры ЭВМ. Принципы работы вычислительной системы
19. Понятие о структурном программировании. Модульный принцип программирования. Подпрограммы.
20. Методы и технологии моделирования
21. Принципы проектирования программ "сверху-вниз" и "снизу-вверх"
22. Информационная модель объекта
23. Средства электронных презентаций
24. Объектно-ориентированное программирование
25. Общее понятие о базах данных. Основные понятия систем управления базами данных. Модели данных
26. Интегрированные среды программирования
27. Основные понятия реляционных баз данных
28. Типовые алгоритмы (работа с массивами, рекурсивные алгоритмы и т.д.)
29. Технологии обработки графической информации
30. Состав и назначение основных элементов персонального компьютера, их характеристики. Центральный процессор. Системные шины. Слоты расширения
31. Классификация программного обеспечения. Виды программного обеспечения и их характеристики
32. Назначение и основы использования систем искусственного интеллекта. Базы знаний. Экспертные системы
33. Понятие системного программного обеспечения. Операционные системы

Практико-ориентированные задания

Выполнить переводы чисел из одной системы счисления в другую:

Вариант	В 2-ю систему	В 8-ю систему	В 10-ю систему	В 16-ю систему
1, 31, 61	56 ₈ 1675 ₁₀ A4, E ₁₆	11111,101 ₂ 1442 ₁₀ B,69 ₁₆	110101,11 ₂ 652,4 ₈ F7,02 ₁₆	11101101,1 ₂ 26,17 ₈ 4321 ₁₀
2, 32, 62	34 ₈ 1543 ₁₀ AC6 ₁₆	10110101,101 ₂ 765 ₁₀ BC,D ₁₆	111001 ₂ 26,14 ₈ F6,A1 ₁₆	11101101,101 ₂ 254,2 ₈ 4389 ₁₀
3, 33, 63	532,6 ₈	10111111,1001 ₂	11100,01 ₂	10101101,11 ₂

	1567 ₁₀ BC,91 ₁₆	685 ₁₀ B5,49 ₁₆	354 ₈ A6,8 ₁₆	167,21 ₈ 5589 ₁₀
4, 34, 64	743,2 ₈ 4323 ₁₀ B1,F3 ₁₆	10000101,111 ₂ 1346 ₁₀ F9,38 ₁₆	111101,001 ₂ 772 ₈ CF,18 ₁₆	11111101,011 ₂ 707,2 ₈ 22219 ₁₀
5, 35, 65	4,42 ₈ 2314 ₁₀ 59,C8 ₁₆	1001101,1011 ₂ 2893 ₁₀ AD,4B ₁₆	111,1001 ₂ 34,65 ₈ B4,1F ₁₆	11100011,1 ₂ 654,7 ₈ 3465 ₁₀
6, 36, 66	342 ₈ 2654 ₁₀ A,13E ₁₆	10110001,01 ₂ 4412 ₁₀ E,2FE ₁₆	1110,101 ₂ 76,4 ₈ EA,25 ₁₆	101101101,01 ₂ 237,65 ₈ 9061 ₁₀
7, 37, 67	721 ₈ 6321 ₁₀ 2BA,E ₁₆	101001,1011 ₂ 1795 ₁₀ B2,4E ₁₆	11010,11 ₂ 44,65 ₈ F,4B ₁₆	1000111,1101 ₂ 26,61 ₈ 5487 ₁₀
8, 38, 68	56,72 ₈ 3527 ₁₀ C,62B ₁₆	1001101,11 ₂ 1895 ₁₀ 7F,45 ₁₆	11101,01 ₂ 432,3 ₈ F0,A6 ₁₆	1110001,1 ₂ 66,72 ₈ 6653 ₁₀
9, 39, 69	375,4 ₈ 1653 ₁₀ DCD,6A ₁₆	1111101,1001 ₂ 5760 ₁₀ 5,1AD ₁₆	11100,11 ₂ 73,64 ₈ B7,17 ₁₆	11101000,111 ₂ 474,296 ₈ 4389 ₁₀
10, 40, 70	7,44 ₈ 995 ₁₀ AB,53 ₁₆	1011001,01 ₂ 1482 ₁₀ BA,C4 ₁₆	11101,11 ₂ 46,24 ₈ 7C8 ₁₆	1110011,001 ₂ 25,24 ₈ 4448 ₁₀
11, 41, 71	76,54 ₈ 977 ₁₀ AE,13 ₁₆	1011001,101 ₂ 1489 ₁₀ EC,C4 ₁₆	1110001,10001 ₂ 471,25 ₈ 7C9,7 ₁₆	111001,0101 ₂ 25,71 ₈ 4298 ₁₀
12, 42, 72	11,52 ₈ 1177 ₁₀ D4,F3 ₁₆	10011001,11 ₂ 2289 ₁₀ A5,C7 ₁₆	111000100 ₂ 431,75 ₈ 2E9,32 ₁₆	1111110, 01 ₂ 62,72 ₈ 5558 ₁₀
13, 43, 73	224,5 ₈ 335 ₁₀ B3,22C ₁₆	1011001,10001 ₂ 1451 ₁₀ A8,17 ₁₆	11100010,0111 ₂ 425, 5 ₈ 12E,3 ₁₆	11110110, 1 ₂ 225,71 ₈ 8841 ₁₀
14, 44, 74	233,5 ₈ 465 ₁₀ B7,21C ₁₆	10111001,101 ₂ 1498 ₁₀ 9C,97 ₁₆	1100010,011 ₂ 405, 25 ₈ 16E,B ₁₆	11110110, 1011 ₂ 277,41 ₈ 12321 ₁₀
15, 45, 75	712,41 ₈ 923 ₁₀ AF,511 ₁₆	10011101,1001 ₂ 5330 ₁₀ 5,2D ₁₆	11100,0111 ₂ 43,14 ₈ 2A,34 ₁₆	11110110, 01 ₂ 344,72 ₈ 6673 ₁₀
16, 46, 76	72,548 109510 EB,5316	11101101,1012 956010 22,1FD16	111,00012 431,448 2E2, 216	11111101, 0112 612,558 594810
17, 47, 77	7,6548 76510 CD,5116	111101,101012 571110 1F,AD16	111000100,12 433,658 2F3,316	111110010, 12 67,7528 778910
18, 48, 78	72,0648 96610 AB,CE16	1111100,10012 527910 BD,1616	11100010,0112 436,228 DC,8216	10111110, 0112 602, 28 557210
19, 49, 79	12,558 88810	110011101,112 345610	1110001,112 671,78	11111011, 112 235,728

	9F,5316	72, D316	2AA,416	579810
20, 50, 80	20,548 200810 FD,7716	10111101, 0012 593610 87,1F16	111,0001012 77,718 22A,E16	110011110, 1012 55,2348 559010
21, 51, 81	13,748 77910 9B,A316	11101,1001112 578410 23,CD16	1110,00112 43,628 88,AA16	111110, 11012 251,628 859110
22, 52, 82	11,248 20510 AC1, 316	1111101,11101 2 444610 51,6D16	11100,010012 432,618 AC9,816	11110110, 12 611,728 903810
23, 53, 83	22,4548 114610 DD,5E16	111110001,12 566010 22,1BC16	11,1000112 531,428 78F,416	10011110, 012 734,628 599210
24, 54, 84	35,748 92910 FF1, 316	11110101,1012 447710 F3,AD216	11100,011112 234,668 FD,C16	1110101010, 012 772, 28 667810
25, 55, 85	703,668 104510 A8,0316	110101101,101 2 668110 44, DB16	111,010012 741,48 FDC,116	111100110, 1112 633,718 489610
26, 56, 86	66,748 78910 9C,D316	111001,001112 990410 94,C16	100110,0112 721, 28 76,AE16	1101110, 110112 171,648 893110
27, 57, 87	101,258 26510 AC4, F16	111101,11012 349610 22,6F16	111010,0101012 56,678 449,E16	111010110, 112 67,028 743510
28, 58, 88	173,418 133610 DA,6E16	11110100,1112 589110 32,1C16	1001,10010112 631,78 7AF,316	100110, 011112 335,758 898910
29, 59, 89	461,338 88310 491, C16	110110101,001 2 455710 D6,1216	11100,011112 234,668 FD,C16	10101010, 1012 772, 28 667810
30, 60, 90	521,768 122510 D3,0316	110101101,101 2 677110 51, C416	1101,1010012 742,728 2D,2216	1111001, 1112 443,638 433510

Задание 2. Создание документа с использованием нескольких приложений

Создайте нижеприведенный текст с рисунком и результатами вычислений.

Для питания главного электропривода наиболее эффективно применение генераторов постоянного тока со смешанным возбуждением. Упрощенная схема магнитной цепи генератора для этого случая показана на рисунке, где приняты следующие обозначения: r_n и ω_n , $r_{ш}$ и $\omega_{ш}$ – сопротивление и число витков соответственно обмотки независимого возбуждения и шунтовой обмотки возбуждения; r_d – добавочное сопротивление в цепи шунтовой обмотки возбуждения; Φ – общий магнитный поток главных полюсов генератора; E_r – э. д. с. Источника независимого возбуждения.

Для данной схемы возбуждения справедлива система уравнений:

$$E_n = r_n i_n + 2\omega_n \Phi \quad (1)$$

$$E_r = r_{ш} i_{ш} + 2\omega_{ш} \Phi \quad (2)$$

$$a\omega_{\Sigma} = i_n \omega_n + i_{ш} \omega_{ш} \quad (3)$$

При заданных значениях

$i_n=1250$; $r_n=12,2$; $\omega_n=600$, $r_{ш}=0,79$; $\omega_{ш}=150$; $i_{ш}=1250$; $\Phi=5,81$.

Вычислены:

$E_n = \underline{\hspace{2cm}}$; $E_r = \underline{\hspace{2cm}}$; $a\omega_{\Sigma} = \underline{\hspace{2cm}}$;

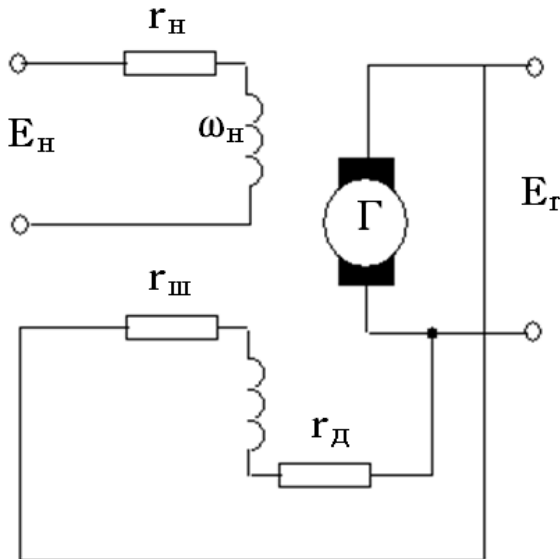

Методические указания.

1. Запустить MS Word: *Пуск – Все программы – MS Office – MS Word*. Набрать текст до системы уравнений.
2. Сохранить текст: *Файл – Сохранить как* – на диске D создать папку с названием вашей группы (Имя папки), в папке сохранить текст под названием ЛабРаб_1 (D:\Имя папки\ЛабРаб_2.doc). Закрыть документ и выйти из MS Word (команда *Файл – Выход*).
3. Открыть файл и продолжить набор текста с символами.
4. Символы ω , Σ , Φ вставить с помощью команды *Вставка – Символ – Symbol*.
5. Вставка подстрочных индексов: *Главная – Шрифт – Подстрочный*.
6. Для выполнения расчетов открыть калькулятор *Пуск – Все программы – Стандартные – Калькулятор*.
7. Вычислить значение E_n и поместить его в буфер памяти путем *Правка – Копировать*, поместить калькулятор на панель задач. Вставить вычисленное значение в текст: *Правка – Вставить*.
8. Аналогичным образом выполнить оставшиеся вычисления, открывая калькулятор на панели задач.
9. Запустить приложение *Paint*, вычертить рисунок упрощенной схемы возбуждения таким образом, чтобы все однотипные элементы были одного размера, сделать надписи у элементов схемы.
10. Скопировать рисунок в буфер памяти, предварительно выделив его.
11. Вставить рисунок в свой файл: *Правка – Вставить*

Задание 3.

Создайте документ «Основные электротехнические закономерности».

Наберите приведенный ниже текст и формулы.

Общее сопротивление цепи при параллельном соединении:

$$R = \frac{1}{\frac{1}{R_1} + \frac{1}{R_2} + \dots + \frac{1}{R_n}}$$

Общая емкость конденсаторов при последовательном соединении:

$$C = \frac{1}{\frac{1}{C_1} + \frac{1}{C_2} + \dots + \frac{1}{C_n}}$$

Закон Ома при переменном токе: $U = IZ$,

где Z — полное сопротивление, Ом.

$$Z = \sqrt{R^2 + (X_L - X_C)^2} = \sqrt{R^2 + \left[\omega L - \frac{1}{\omega C}\right]^2},$$

где $X_L = \omega L$ — индуктивное сопротивление, Ом; ω — угловая частота равная $\omega = 2\pi f$,

где f — частота переменного тока, Гн, L — индуктивность, Гн, C — емкость, Гн.

Методические указания

Создание формул: *Вставка – Объект – Microsoft Equation 3.0* – панель инструментов или *Вставка – Формула*.

Задание 4.

1. Наберите в столбец приведенные фамилии, имена, отчества. Создайте копию. Отформатируйте одну копию в две колонки. Дополните первоначальный список новой информацией.
2. Создайте нумерованные и маркированные списки по приведенным образцам.

СПИСОК СТУДЕНТОВ 1 КУРСА ГРУППЫ ОПИ:

1. Иванова Екатерина Петровна;
2. Степанов Петр Иванович;
3. Балабан Анна Станиславовна;
4. Котов Евгений Семенович;
5. Ломакин Герман Александрович;
6. Сильвестова Инна Леонидовна

ОЦЕНКИ СТУДЕНТОВ 1 КУРСА ГРУППЫ ОПИ ПО МАТЕМАТИКЕ, ФИЗИКЕ И РУССКОМУ ЯЗЫКУ:

1. Иванова Екатерина Петровна:
 - 1.1. Контр. работа: Матем. 4; Физика 4; Рус. 4.
 - 1.2. Экзамен: Матем. 5; Физика 4; Рус. 5
2. Степанов Петр Иванович:
 - 2.1. Контр. работа: Матем.3; Физика 3; Рус.3.
 - 2.2. Экзамен: Матем. 4; Физика 4; Рус.4
3. Балабан Анна Станиславовна:
 - 3.1. Контр. работа: Матем. 4; Физика 4; Рус. 4.
 - 3.2. Экзамен: Матем. 4; Физика 4; Рус. 4.
4. Котов Евгений Семенович:
 - 4.1. Контр. работа: Матем. 3; Физика 3; Рус. 3.

- 4.2. Экзамен: Матем. 5; Физика 4; Рус.4.
- 5. Ломакин Герман Александрович:
 - 5.1. Контр. работа: Матем. 5; Физика 5; Рус. 5.
 - 5.2. Экзамен: Матем. 5; Физика 5; Рус. 5.
- 6. Сильвестова Инна Леонидовна:
 - 6.1. Контр. работа: Матем. 5; Физика 5; Рус.4.
 - 6.2. Экзамен: Матем. 4; Физика 5; Рус .5.



ОЦЕНКИ СТУДЕНТОВ 1 КУРСА ГРУППЫ ОПИ ПО ИНФОРМАТИКЕ:

<ul style="list-style-type: none"> ❖ Иванова Екатерина Петровна <ul style="list-style-type: none"> ➤ Курсовая 4 <ul style="list-style-type: none"> ▪ Контрольная 5 ▪ Экзамен 5 ❖ Степанов Петр Иванович <ul style="list-style-type: none"> ➤ Курсовая 4 <ul style="list-style-type: none"> ▪ Контрольная 3 ▪ Экзамен 5 ❖ Балабан Анна Станиславовна <ul style="list-style-type: none"> ➤ Курсовая 4 <ul style="list-style-type: none"> ▪ Контрольная 3 ▪ Экзамен 5 	<ul style="list-style-type: none"> ❖ Котов Евгений Семенович <ul style="list-style-type: none"> ➤ Курсовая 4 <ul style="list-style-type: none"> ▪ Контрольная 5 ▪ Экзамен 5 ❖ Ломакин Герман Александрович <ul style="list-style-type: none"> ➤ Курсовая 4 <ul style="list-style-type: none"> ▪ Контрольная 3 ▪ Экзамен 5 ❖ Сильвестова Инна Леонидовна <ul style="list-style-type: none"> ➤ Курсовая 4 <ul style="list-style-type: none"> ▪ Контрольная 3 ▪ Экзамен 5
--	--

МЕТОДИЧЕСКИЕ УКАЗАНИЯ

Для создания простого нумерованного или маркированного списка следует:

- Выделить текст, который будет оформлен в виде списка.
- Выбрать команду *Формат – Список – вкладка Нумерованный* (либо *Маркированный*) – выбрать тип списка, затем вид списка. Кроме того, возможно отредактировать или создать свой вид списка с использованием кнопки *Изменить*.
- После выбора вида списка применить его к выделенному тексту.
- Для создания многоуровневого списка следует текст, который будет оформлен в виде списка, предварительно подготовить:

- Создать отступы текста для вложенных уровней. Для этого предназначены кнопки  Уменьшить отступ и  Увеличить отступ на панели инструментов «*Форматирование*», либо можно воспользоваться сочетанием клавиш *Shift + Alt + ←* или *Shift + Alt + →*, либо использовать маркеры отступов на горизонтальной линейке.

- Выделить текст, который будет оформлен в виде многоуровневого списка.

Воспользоваться командой *Формат – Список – вкладка Многоуровневый*.

- Выбрать вид списка из предложенных.
- Для разделения текста на две колонки: выделить текст, команда *Формат – Колонки* – установить параметры: количество колонок и их размер.

Задание 5. Создайте различные текстовые эффекты, используя объект **WordArt**

МЕТОДИЧЕСКИЕ УКАЗАНИЯ

1.«Вставка» - WordArt или воспользуйтесь кнопкой

 Объект WordArt..., расположенной на панели инструментов.

Можно изменить текст и задать иную графическую форму.

Пользуйтесь коллекцией WordArt и  Меню "Текст - Фигура".



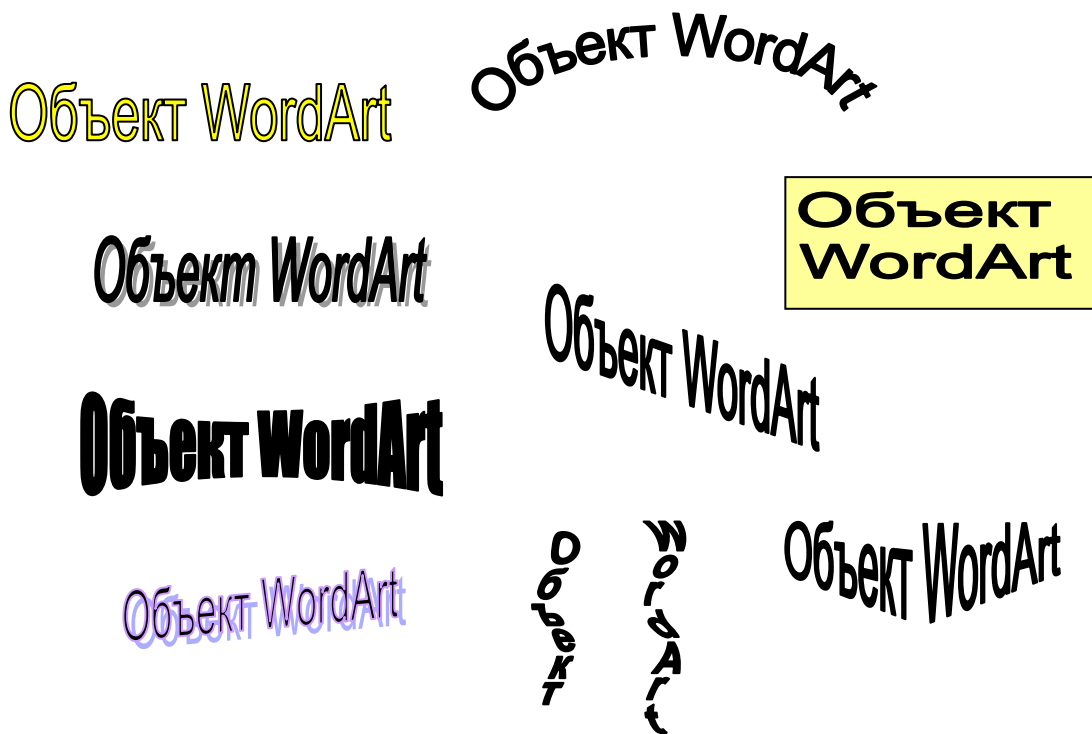

Задание 6. Создание текста

Состав уральского экономического района состоит из 7 субъектов Федерации: Башкортостан, Курганская область, Оренбургская область, Пермский край, Свердловская область, Удмуртия, Челябинская область.

Основные отрасли специализации — чёрная и цветная металлургия, машиностроение (энергетическое, транспортное, сельскохозяйственное), лесная, химическая, нефтехимическая и горно-химическая промышленность. Добыча и переработка нефти и газа.

В сельском хозяйстве — производство зерна и животноводческих продуктов.

Задание 7. Использование нумерованного списка

1. Состав уральского экономического района состоит из 7 субъектов Федерации: Башкортостан, Курганская область, Оренбургская область, Пермский край, Свердловская область, Удмуртия, Челябинская область.
2. Основные отрасли специализации - чёрная и цветная металлургия, машиностроение (энергетическое, транспортное, сельскохозяйственное), лесная, химическая, нефтехимическая и горно-химическая промышленность. Добыча и переработка нефти и газа.
3. В сельском хозяйстве — производство зерна и животноводческих продуктов.

Задание 8. Преобразование текста в таблицу

Состав уральского экономического района состоит из 7 субъектов Федерации:

Башкортостан, Курганская область, Оренбург-	Основные отрасли специализации — чёрная и цветная металлургия, машинострое-	В сельском хозяйстве — производст-
---	---	------------------------------------

ская область, Пермский край, Свердловская область, Удмуртия, Челябинская область.	ние (энергетическое, транспортное, сельскохозяйственное), лесная, химическая, нефтехимическая и горно-химическая промышленность. Добыча и переработка нефти и газа.	во зерна и животноводческих продуктов.
---	---	--

Задание 9. Создание таблицы с изменением направления текста.

Состав уральского экономического района состоит из 7 субъектов Федерации:

Башкортостан	Курганская область	Оренбургская область	Пермский край	Свердловская область	Удмуртия	Челябинская область
--------------	--------------------	----------------------	---------------	----------------------	----------	---------------------

Задание 10. Создание колонок с разделителем и буквицей.

Состав уральского экономического района состоит из 7 субъектов Федерации: Башкортостан, Курганская область, Оренбургская область, Пермский край, Свердловская область, Удмуртия, Челябинская область.

Основные отрасли специализации — чёрная и цветная металлургия, машиностроение (энергетическое, транспортное, сельскохозяйственное), лесная, химическая, нефтехимическая и горно-химическая промышленность. Добыча и переработка нефти и газа.

В сельском хозяйстве — производство зерна и животноводческих продуктов.

Задание 11. Создание 3 колонок с маркированным списком

Состав уральского экономического района состоит из 7 субъектов Федерации:

- Башкортостан
- Курганская область
- Оренбургская область

- Пермский край
- Свердловская область



- Удмуртия
- Челябинская область

Задание 12. Создание колонтитула с номером страницы.

Задание 13. Создание оглавления.

Задание 1. Создание текста.....	1
Задание 2. Использование нумерованного списка.....	1
Задание 3. Преобразование текста в таблицу.....	1
Задание 4. Создание таблицы с изменением направления текста.....	1
Задание 5. Создание колонок с разделителем и буквицей.....	2
Задание 6. Создание 3 колонок с маркированным списком.....	2
Задание 7. Создание колонтитула с номером страницы.....	2
Задание 8. Создание оглавления.....	2

МЕТОДИЧЕСКИЕ УКАЗАНИЯ

1. *Задание 2.* Главная – Список –  Нумерованный.
2. *Задание 3.* Выделите нужный фрагмент текста. Выполните команду Вставка – Таблица – Преобразовать таблицу ... - Текст в таблицу.
3. *Задание 4.* Создать таблицу из 7 колонок. Вставка – таблица. Задайте в ячейках вертикальное направление текста – Работа с таблицей – Макет – Направление текста. **4. Задание 5.** Разметка страницы – Колонки – число колонок, поставить разделитель колонок. Вставка – Буквица – указать параметры буквицы. **5. Задание 6.** Создать три колонки - Разметка страницы – Колонки. Главная – Список –  Маркированный. **6. Задание 7.** Вставка – Нижний колонтитул (Группа, Фамилия И. О, стр.). **7. Задание 8.** Выделить заголовком, Задание 1 ... Задание 7. Главная - Заголовок 2. Ссылки – Оглавление.

Электронные таблицы. Формулы в MS Excel. Диаграммы в MS Excel.

Задание 15



1. Запустите MS Excel. (Для запуска Excel необходимо щелкнуть кнопку Пуск на панели задач в группе меню Все программы, MS Office выбрать пункт Microsoft Office Excel.)
2. Создайте, заполните и вычислите таблицу. Отформатируйте и отредактируйте.



	A	B	C	D	E	F	G	H	I	J
1	1. Создайте таблицу для подсчета одной единицы товара и общей стоимости товаров следующего вида.									
2		Наименование товара	Цена	Количество	Стоимость					
3		Товар №1	450	20						
4			Товар №2 80	15						
5		Выделите ячейку B3,	1200	10						
6		далее нажмите на черный квадратик, находящийся в	2100	40						
7		правом нижнем углу								
8		ячейки, затем, не								
9		отпуская, кнопку мыши								
10		перетащите								
		курсор до ячейки B6.								

	A	B	C	D	E	F	G	H	I	J	K
1	1. Создайте таблицу для подсчета одной единицы товара и общей стоимости товаров следующего вида.										
2		Наименование товара	Цена	Количество	Стоимость						
3		Товар №1	450	20	=C3*D3						
4		Товар №2	780	15							
5		Товар №3	1200	10							
6		Товар №4	2100	40							
7				Итого							

Щелкните дважды левой кнопкой мыши на ячейку E3. Нажмите знак равенства (=), затем нажмите левой кнопки мыши на ячейку C3, потом поставьте знак «звездочку»(*), а после левой кнопкой нажмите на ячейку D3.

Выделите ячейку E3, далее нажмите на черный квадратик, находящийся в правом нижнем углу ячейки, затем, не отпуская, кнопку мыши перетащите курсор до ячейки E6.

Поставьте курсор в ячейку E7, нажмите знак равенства (=), затем откройте  или  функции, выберите СУММ() и выделите соответствующий диапазон ячеек, чтобы получить результат.

СУММ   =СУММ(E3:E6)

	A	B	C	D	E	F	G	H	I	J	
1	1. Создайте таблицу для подсчета одной единицы товара и общей стоимости товаров следующего вида.										
2		Наименование товара	Цена	Количество	Стоимость						
3		Товар №1	450	20	9000						
4		Товар №2	780	15	11700						
5		Товар №3	1200	10	12000						
6		Товар №4	2100	40	84000						
7				Итого	=СУММ(E3:E6)						

Аргументы функции

СУММ

Число1: E3:E6

Число2:

	A	B	C	D	E	F	G	H	I	J	
1	1. Создайте таблицу для подсчета одной единицы товара и общей стоимости товаров следующего вида.										
2	№ п/п	Наименование товара	Цена	Количество	Стоимость	1. В столбце A, добавить номер по порядку (№ п/п)					
3	1	Товар №1	450	20	9000	2. Выровнять ячейки по центру.					
4	2	Товар №2	780	15	11700	3. Добавить границы в таблице.					
5	3	Товар №3	1200	10	12000						
6		Товар №4	2100	40	84000						
7				Итого	116700						

Создать гистограмму по наименованию товара и цене. Для этого выделите ячейки B2:C6 и выполните команду Вставка/(Диаграммы) Гистограмма. В списке гистограмм выбираем пункт Гистограмма с группировкой.

Главная **Вставка** Разметка страницы Формулы Данные Рецензирование Вид

Сводная Таблица Рисунок Клип Фигуры SmartArt Гистограмма График Круговая Линейчатая С Точечная Другие диаграммы Гиперссылка Надпись Колонтит

Таблицы Иллюстрации Диаграммы Связи

L14

	A	B	C	D	E	F	G	H	I	J	
1	1. Создайте таблицу для подсчета одной единицы товара и общей стоимости товаров следующего вида.										
2	№ п/п	Наименование товара	Цена	Количество	Стоимость						
3	1	Товар №1	450	20	9000						
4	2	Товар №2	780	15	11700						
5	3	Товар №3	1200	10	12000						
6		Товар №4	2100	40	84000						
7				Итого	116700						

Цена

Задание 16.

A1		Выручка от реализации книжной продукции						
	A	B	C	D	E	F	G	H
1	Выручка от реализации книжной продукции							
2	Осень 2014							
3	Объём продаж	июнь	Июль	август	сентябрь	Октябрь	Итого	Процент реализации
4	До 100 пачек	1050	2100	4250	2250	1950		
5	До 200 пачек	330	6160	13530	11200	1100		
6	> 200 пачек		1000	6000	4000			
7	Сумма							
8								

1. Рассчитайте сумму выручки от реализации книжной продукции в июне месяце: установите курсор в ячейку **B7**, введите в ячейку **B7** формулу **=СУММ(B4:B6)**.

B7		=СУММ(B4:B6)						
	A	B	C	D	E	F	G	H
1	Выручка от реализации книжной продукции							
2	Осень 2014							
3	Объём продаж	июнь	Июль	август	сентябрь	Октябрь	Итого	Процент реализации
4	До 100 пачек	1050	2100	4250	2250	1950		
5	До 200 пачек	330	6160	13530	11200	1100		
6	> 200 пачек		1000	6000	4000			
7	Сумма	1380	9260	23780	17450	3050		
8								

2. Распространите операцию суммирования на диапазон **C7:F7**:

скопируйте содержимое ячейки **B7** в ячейки **C7:F7**. Для этого схватите ячейку **B7** за правый

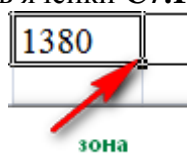

нижний угол (зону автозаполнения) **автозаполнения** и не отпуская кнопку мыши перетащите её в ячейку **F7**.

3. Подсчитайте суммарную выручку от реализации книжной продукции (столбец **Итого**). Для этого:

- выделите в строке ячейки **B4:G4**;
- нажмите кнопку Σ ;
- в ячейке **G4** появится сумма диапазона **B4:F4**.

4. Подсчитайте суммы в остальных ячейках столбца **Итого**. Для этого: схватите ячейку **G4** за правый нижний угол (зону автозаполнения) и, не отпуская кнопку мыши, протащите её до ячейки **G7**. В ячейках **G5, G6, G7** появятся суммарная выручка от реализации книжной продукции.

5. Определите долю выручки, полученной от продажи партий товара. Для этого:

- выделите ячейку **H4**;
- измените **относительный** адрес ячейки **G7** на **абсолютный** — **\$G\$7**(при помощи **F4**) введите формулу **=G4/\$G\$7**;
- нажмите клавишу **Enter**;
- выделите ячейку **H4**;
- нажмите кнопку  (Вкладка Главная, Группа Число). В ячейке **H4** появится значение доли выручки в процентах.

10. Рассчитайте долю выручки для других строк таблицы, используя автозаполнение.

11. Оформите таблицу по своему усмотрению.

Задание 17

Создать таблицу. Вычислить столбец Итого и строки Макс. за год, мин. за год, среднее за год и итого.

Для построения диаграммы 1 выделите ячейки A2:A14, затем нажав кнопку Ctrl, выделите ячейки E2:E14, лента *Вставка – диаграмма Линейчатая*. На ленте *Работа с диаграммами – Макет*, выберите *Название диаграммы* и *Название осей*.

Для построения диаграммы 2 выделите ячейки B2:B14, затем нажав кнопку Ctrl, выделите ячейки F2:F14, лента *Вставка – гистограмма с группировкой*. На ленте *Работа с диаграммами – Макет – Таблица данных – Дополнительные параметры таблицы данных*.

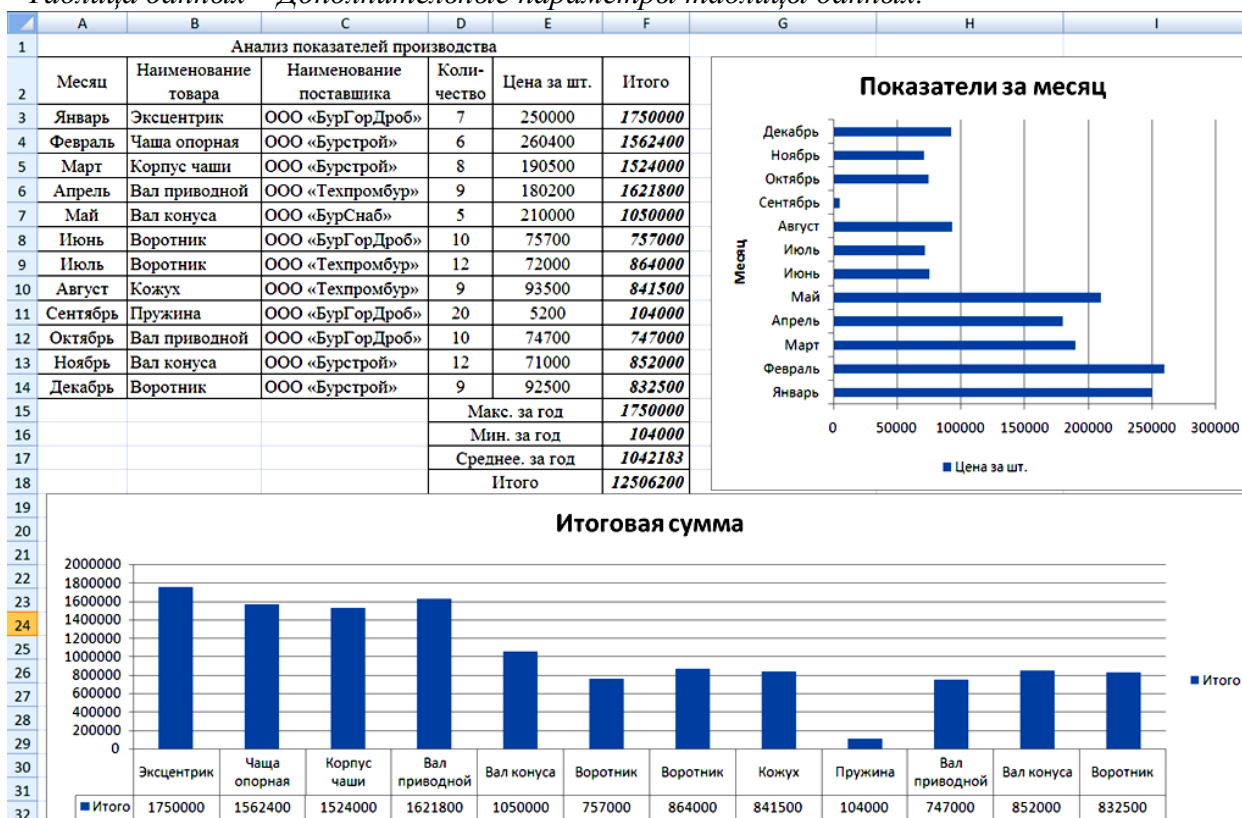

Задание 18

Создать таблицу под названием «Анализ показателей производства» и построить графики.

МЕТОДИЧЕСКИЕ УКАЗАНИЯ

	А	В	С	Д
1	Анализ показателей производства			
2	Показатели производства			
3	Пок. / месяцам	План	Фактически	%
4	Январь	1000	900	90%
5	Февраль	2000	2000	100%
6	Март	3000	3200	107%
7	Апрель	1500	2000	133%
8	Май	3000	2500	83%
9	Июнь	2000	3000	150%
10	Июль	1000	800	80%
11	Август	1500	1200	80%
12	Сентябрь	2000	2550	128%
13	Октябрь	2000	2500	125%
14	Ноябрь	3000	3500	117%
15	Декабрь	4000	3000	75%
16	Квартал I	6000	6100	
17	Квартал II	6500	7500	
18	Квартал III	4500	4550	
19	Квартал IV	9000	9000	

Поместите курсор в ячейку А1 и наберите «Анализ показателей производства», нажмите Enter, затем в ячейке А2 – «Показатели производства».

- Далее, перемещая курсор, заполните ячейки данными.
- Название месяца введите автозаполнением: в ячейке А4 наберите слово «Январь», установите курсор в правый нижний угол ячейки А4 на маркер заполнения, нажмите ЛКМ и протащите до ячейки А15.
- Для того чтобы вычислить проценты необходимо фактические показатели производства разделить на плановые. Формула начинается со знака = и мышкой указываются адреса ячеек.
- Для вычисления квартального показателя используем *Автосуммирование* Σ или функцию =СУММ(). Не забудьте, что в квартал входит три месяца.

Для построения диаграммы 1 выделите ячейки А3:А15, затем, нажав кнопку Ctrl, выделите ячейки С3:С15, вставка - нажмите значок диаграмма –

Линейчатая с группировкой. На вкладке *Работа с диаграммой – макет – название диаграммы*, введите названия. Для построения диаграммы 2 выделите интервал ячеек

- А16:В19, выберите вставка - *гистограмма с группировкой*, на вкладке *Работа с диаграммой – макет – Таблица данных - Дополнительные параметры таблицы данных*.
- Обрамите таблицу, используя команду *Формат – Ячейки – Граница*.



Задание 19

1. Составьте электронную таблицу, вычисляющую количество выпавших осадков.

	A	B	C	D	E	F	G	H	I	J
1	Количество выпавших осадков, мм									
2		2002	2003	2004	2005	2006	2007	2008	Макс. кол. за месяц	Мин. кол. за месяц
3	Январь	25	17	23	25	17	23	35		
4	Февраль	37	12	13	20	21	23	40		
5	Март	8	16	6	7	9	20	16		
6	Апрель	10	7	11	12	8	16	7		
7	Май	12	8	16	5	9	9	8		
8	Июнь	7	9	20	8	16	12	9		
9	Июль	6	11	23	7	9	20	11		
10	Август	8	16	12	8	16	6	16		
11	Сентябрь	13	13	9	14	12	13	13		
12	Октябрь	5	9	9	7	9	20	10		
13	Ноябрь	10	24	12	10	7	11	24		
14	Декабрь	20	21	23	31	12	13	27		
15	Итого									
16	Макс. за год									
17	Миним. за год									
18	Среднее за год									

стройте гистограмму «Количество выпавших осадков». Вставка - *гистограмма с группировкой*, в которой по годам отражено «Итого», «Макс. за год», «Миним. за год», «Среднее за год». «Среднее за год» и «Миним. За год» построить.

-

Количество выпавших осадков, мм

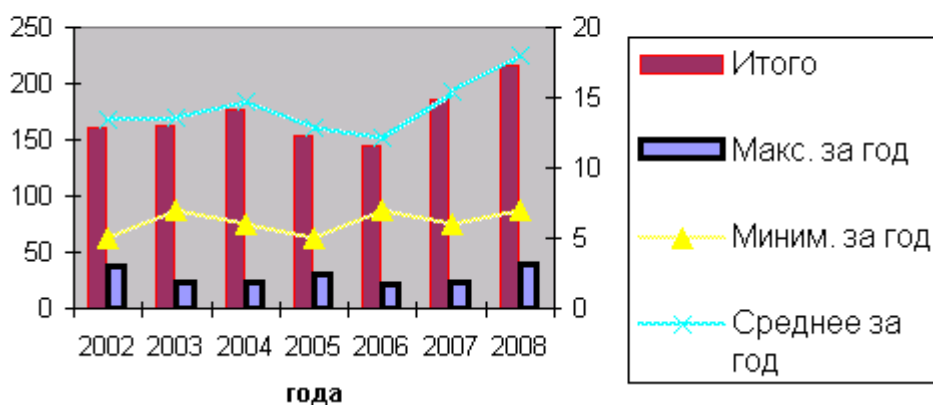

Задание 20

1. На первом рабочем листе создайте таблицу *Начисления*

- Переименуйте «лист1» на лист «Начисления», для этого необходимо дважды щелкнуть левой клавишей мыши на ярлыке листа и ввести новое имя

Сформируйте таблицу, выполните вычисления по формулам, переименуйте рабочий лист – Начисления

	A	B	C	D	E	F	G	H
1		Фамилия, имя, отчество	Оклад	Налоги		Вычеты по НДФЛ	Сумма выдачи	Премия
2	№			Профс	НДФЛ			
3	1	Сидоров В.А.	2300			400		0,10
4	2	Петров Р.М.	4500			400		0,12
5	3	Логинова В.С.	4300			600		0,10
6	4	Коноплева Т.В.	3000			0		0,15
7	5	Иванов В.А.	2400			400		0,07
8	6	Громова Т.С.	2400			600		0,10
9	7	Васильева А.В.	3600			0		0,15

Исходными данными являются: оклад сотрудников, вычеты по НДФЛ, размер премии (в процентах), именно эти данные введены в исходную таблицу.

Формулы вычислений:

1. Профс. налог = (оклад * 0,01) , т.е. 1% от оклада
2. НДФЛ = (оклад – вычеты по НДФЛ) * 0,13, т.е. 13% от налогооблагаемой базы
3. Сумма к выдаче = оклад – налоги

Итоговый вариант:

	A	B	C	D	E	F	G	H
1		Фамилия, имя, отчество	Оклад	Налоги		Вычеты по НДФЛ	Сумма выдачи	Премия
2	№			Профс.	НДФЛ			
3	1	Сидоров В.А.	2300	23,00	247	400	2030,00	0,10
4	2	Петров Р.М.	4500	45,00	533	400	3922,00	0,12
5	3	Логинова В.С.	4300	43,00	481	600	3776,00	0,10
6	4	Коноплева Т.В.	3000	30,00	390	0	2580,00	0,15
7	5	Иванов В.А.	2400	24,00	260	400	2116,00	0,07
8	6	Громова Т.С.	2400	24,00	234	600	2142,00	0,10
9	7	Васильева А.В.	3600	36,00	468	0	3096,00	0,15

2. На втором рабочем листе создайте таблицу Премия.

➤ Сформируйте таблицу Премия на основе таблицы Начисления. Для выполнения этого задания создадим связи между таблицами, по которым данные будут вставляться из листа «Начисления».

- создайте заголовок таблицы на листе «Премия»:

	A	B
1	Ф.И.О.	Сумма
2		
3		
4		

В ячейке A2 будет располагаться формула = **Начисления!В3**, где В3 – адрес ячейки, в которой размещена первая фамилия сотрудника на листе «Начисления». Формулу следует ввести по следующему алгоритму:

- установить курсор в ячейку A2 и ввести «=»
- перейти на лист **Начисления** и щелкнуть мышью по ячейке В3 сразу после этого нажмите клавишу «Enter» на клавиатуре.

клавиатуре.

Скопируйте формулу вниз, так чтобы скопировались фамилии всех сотрудников.

В графе *Сумма*, начиная с ячейки В2 будет располагаться формула = **Начисления!G3 * Начисления!H3**. Скопируйте формулу вниз, так чтобы произвести подсчет суммы по каждому сотруднику.

В результате должна получиться следующая таблица:

3. На третьем листе создайте таблицу *К выдаче*

- Переименуйте лист из “Лист 3” в “К выдаче”
- Сформируйте заголовок таблицы:

	А	В
1	Ф.И.О.	Сумма
2		
3		

	А	В
1	Ф.И.О.	Сумма
2	Сидоров В.А.	203
3	Петров Р.М.	470,64
4	Логинова В.С.	377,6
5	Коноплева Т.В.	387
6	Иванов В.А.	148,12
7	Громова Т.С.	214,2
8	Васильева А.В.	464,4

- Вставьте фамилии сотрудников со ссылкой на лист “Начисления”.
- Вычислите Сумму к выдаче, используя ссылки на лист “Начисления” и лист “Премия”.
- В графе *Сумма*, начиная с ячейки В2 будет располагаться формула = **Начисления!G3 + Премия!В2**.
- Скопируйте формулу вниз, так чтобы произвести подсчет суммы к выдаче по каждому сотруднику.

В результате должно получиться:

	А	В
1	Ф.И.О.	Сумма
2	Сидоров В.А.	2233,00
3	Петров Р.М.	4392,64
4	Логинова В.С.	4153,60
5	Коноплева Т.В.	2967,00
6	Иванов В.А.	2264,12
7	Громова Т.С.	2356,20
8	Васильева А.В.	3560,40

4. Создайте диаграмму.

Постройте круговую диаграмму, отражающую начисления каждого сотрудника, используя таблицу *Начисления*.

Последовательность выполнения задания:

- Выделить два столбца (ФИО и Сумма к выдаче).

Для выделения двух несмежных столбцов необходимо осуществлять их выделение при нажатой клавише Ctrl

На ленте «Вставка» выбрать вид диаграммы: «Круговая», тип «Объемная»

- Добавить подписи данных, для этого вызвать контекстное меню диаграммы и выбрать команду «Добавить подписи данных»:

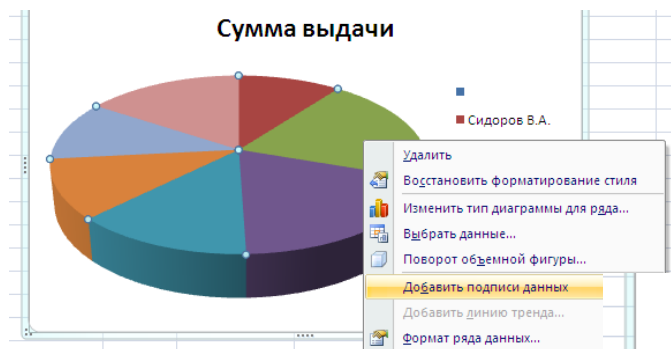

- Изменить формат подписей данных, для этого необходимо вызвать контекстное меню подписей данных:

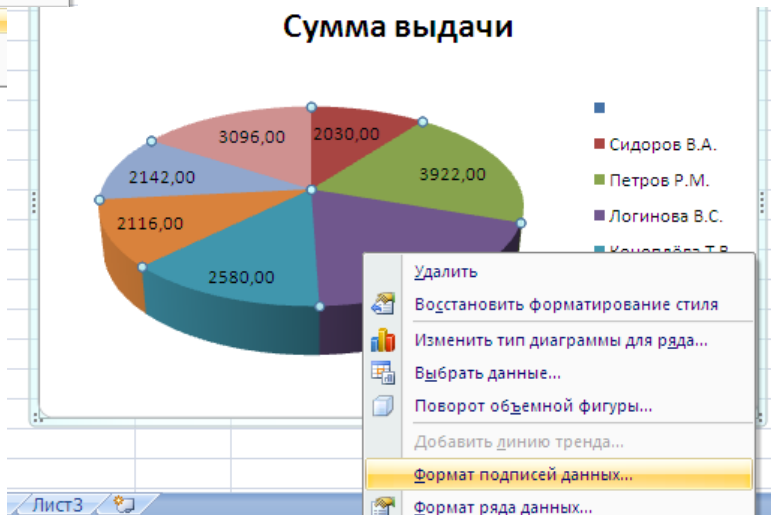

5. Переход в режим отображения формул

По умолчанию, как вы уже успели заметить, в результате вычисления формул в ячейках отображается результат. Иногда бывает необходимо просмотреть сами тексты формул, например, в соответствии с требованиями контрольно работы необходимо вставить таблицу именно в таком виде, наряду с видом вывода результатов. В Excel предусмотрена возможность просматривать данные в режиме отображения формул.

Задание 21.

=СЧЁТЕСЛИ(D6:F6;"=10")										
А	В	С	Д	Е	Ф	Г	Н	И	К	Л
1	Задача 1									
2	Результаты соревнований :									
3	Стрельба из лука									
4										
5	Фамилия	Возр.	разряд	1 выстрел	2 выстрел	3 выстрел	Всего очков	Призы	Итоги	Сколько раз спортсмены попадали в 10?
6	Алешин	45	МС	10	10	9	29	Приз	нет	2
7	Берестов	12	КМС	8	9	5	22	Буклет	нет	0
8	Волкова	56	МС	8	9	10	27	Приз	нет	1
9	Гришина	24	КМС	10	10	10	30	Приз	Финал	3
10	Дюкин	26	КМС	8	9	8	25	Приз	нет	0
11	Ершова	19	МС	7	8	7	22	Буклет	нет	0
12	Егоркина	20	КМС	7	7	7	21	Буклет	нет	0
13	Жуков	14	МС	10	10	10	30	Приз	Финал	3
14	Зими́на	16	КМС	7	6	9	22	Буклет	нет	0
15	Имошин	14	КМС	6	7	4	17	Буклет	нет	0
16	Сколько кандидатов в мастера спорта (КМС)		6							9
17	Сколько кандидатов получили буклеты?		5	Сколько победителей?				2		
18	Суммарное количество очков, набранных спортсменами при выстреле?			81	85	79				

Рассчитать:
 Сколько кандидатов в мастера спорта приняло участие в соревновании?
 Сколько раз спортсмены попадали в 10?
 Суммарное количество очков, набранных КМС?
 Суммарное количество очков, набранных спортсменами при первом выстреле?
 В колонке "Призы" выдать Ценный приз спортсменам, набравшим 25 и больше очков, остальным - памятные буклеты, например, =ЕСЛИ(G6>=25;"Приз";"Буклет")
 Если спортсмен за все 3 выстрела попал в 10, то он попадает в финал.
 Отобразить это в строке «Итоги», используя функции И. Например, =ЕСЛИ(И(D6=10;E6=10;F6=10);"Финал";"нет")

Результаты соревнований

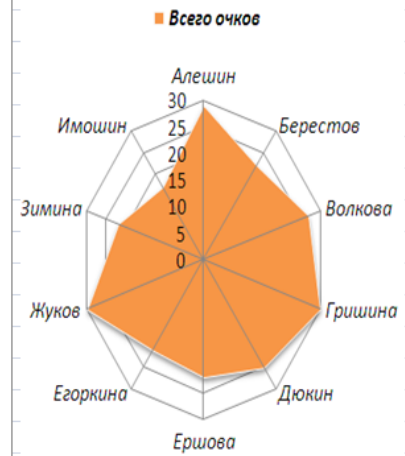
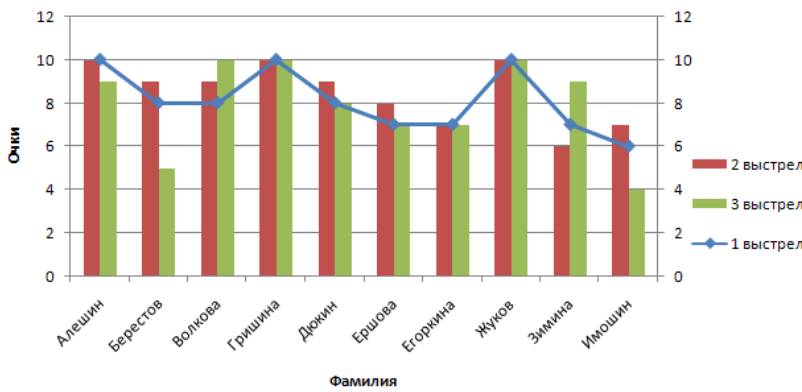

Задание 22.

=СЧЁТЗ(G4:G13)										
А	В	С	Д	Е	Ф	Г	Н	И	К	Л
1	Задача 2									
2	Тестирование студентов в баллах									
3	Ф.И.О.	математик	информатика	графика	экономика	история	Всего баллов	Средний балл	Итоги	Призы
4	Алешин	29	8	15	12	17	81	16,2	Грамота	Приз
5	Берестов	1	9	20	18	20	68	13,6	-	Приз
6	Волкова	54	10	19	15	14	112	22,4	Диплом	Приз
7	Гришина	29	9	18	16	14	86	17,2	Грамота	Приз
8	Дюкин	40	11	14	12	14	51	12,75	-	Приз
9	Ершова	1	8	20	20	20	69	13,8	-	Приз
10	Егоркина	29	9	15	17	15	85	17	Грамота	Приз
11	Жуков	1	10	19	14	20	64	12,8	-	Приз
12	Зими́на	1	9	18	16	17	61	12,2	-	-
13	Имошин	54	8	17	14	18	111	22,2	Диплом	Приз
14	Итого	199	91	175	154	169				
15		0	0	2	1	3	← Кол-во участников, получивших 20 баллов по предметам			
16	10	← Количество участников участвующих в тестировании ?								
17		Количество участников получивших диплом? →								2

Рассчитать:
 Сумму набранных баллов и средний балл ?
 В колонке "Итоги" вывести: участникам, набравшим 100 и более баллов- Диплом, более 80 баллов - Почвальная Грамота, иначе "-", например =ЕСЛИ(G4<80;"-"; ЕСЛИ(И(G4>=80;G4<100); "Грамота";"Диплом"))
 Если школьник хоть 1 раз получил больше или равно 20 баллов, то ему выдается Ценный приз.
 Отобразить это в графе «Призы», используя логическую функцию ИЛИ.

Тестирование

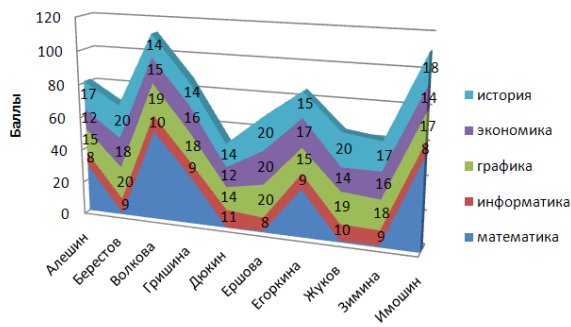

Средний балл



Задание 23.

D17 fx =СЧЁТЕСЛИ(G4:G13;"=1")

Группа	Фамилия	математика	информатика	графика	Сред. балл	Задолженность	Отличники	Ударники	Сумма стипендии
113	Алешин	5	5	5	5,00	0	1	2	800
112	Берестов	5	5	4	4,67	0	нет	1	600
113	Волкова	3	4	3	3,33	0	нет	0	0
112	Гришина	5	2	4	3,67	1	нет	0	0
113	Дюкин	2	2	3	2,33	1	нет	0	0
112	Ершова	5	5	5	5,00	0	1	2	800
113	Егоркина	4	5	4	4,33	0	нет	1	600
113	Жуков	2	4	5	3,67	1	нет	0	0
112	Зимина	3	3	4	3,33	0	нет	0	0
113	Имошин	5	4	5	4,67	0	нет	1	600
Всего	10	39	42	40	3				

По результатам сдачи сессии группой студентов определить:

- средний балл каждого студента;
- наличие задолженности: Если есть двойка - то 1, иначе 0. Например, формула: =ЕСЛИ(МИН(C4:E4)=2;1;0)
- средний балл студентов по курсу;
- число студентов в группе 112;
- общая сумма стипендии по группе 112;
- количество сдавших сессию на "отлично".

Если по всем предметам - 5, то 1, иначе - «нет».

Например, формула: =ЕСЛИ(СЧЁТЕСЛИ(C4:E4;5)=3;1;"нет").

- количество ударников; например, формула: =ЕСЛИ(И(C4>4;D4>4;E4>4);2;ЕСЛИ(ИЛИ(C4<4;D4<4;E4<4);0;1))
- количество неуспевающих (имеющих 2 балла);
- рассчитать сумму стипендии по следующему правилу: повышенную стипендию в размере 800руб. получит студент, сдавший сессию только на «отлично». Стипендия в сумме 600руб. выдается тем студентам, у которых нет ни одной тройки. Остальным стипендия не выдается.

Формулы: =ЕСЛИ(H4=1;800;ЕСЛИ(I4=1;600;0))

Число студентов в группе 112	4
Количество неуспевающих	3

Сумма стипендии

Студент	Сумма стипендии
113 Алешин	800
112 Берестов	600
113 Волкова	0
112 Гришина	0
113 Дюкин	0
112 Ершова	800
113 Егоркина	600
113 Жуков	0
112 Зимина	0
113 Имошин	600

Задание 24

Создать электронную таблицу учета платы за квартиру согласно образцу.

- Все заголовки столбцов должны быть выровнены по центру, как по горизонтали, так и по вертикали, при определении формата ячейки, примите опцию переноса слов. Отформатируйте таблицу по образцу.
- Столбец «№ квартиры» – автозаполнение с 10 (шаг 1). Формат: курсив, по центру.
- Столбец «Фамилия квартиросъемщика» формат: по левому краю.
- Столбец «Площадь» – автозаполнение с 70 (шаг – 0,5), формат: курсив, по центру
- Столбец «Сумма»: для каждой квартиры умножается значение из графы «Площадь» (с относительным адресом) на значение из ячейки «Тариф» (с абсолютным адресом).
- Столбец «Дата оплаты» – автозаполнение с 10 марта (шаг 1), каждая последующая квартира произвела оплату на день позже предыдущей.
- Столбец «Просрочка»: если оплата была произведена до срока оплаты включительно, то автоматически ставиться 0 (нуль); если позже срока, то должно подсчитываться количество дней просрочки («Дата оплаты» относительный адрес – «Срок оплаты» абсолютный адрес). Формат: курсив, по центру.
- Столбец «Штраф»: для каждой квартиры умножается значение из графы «Пени за 1 день» (абсолютный адрес) на значение из графы «Просрочка». Формат «денежный», целый.
- Столбец «Итого»: суммируется значение из граф «Сумма» и «Штраф», формат «денежный», целый.

10. В конце ведомости подсчитать: среднюю площадь, минимальную сумму, максимальную просрочку, максимальный штраф, итого, используя соответствующие функции.

	A	B	C	D	E	F	G	H
1	Квартплата							
2	Тариф за 1 кв. м:		5р.					
3	Срок оплаты:		10 мар					
4	Пени за 1 день :		1,5р.					
5	№ квартиры	Фамилия квартирос.	Площадь кв. м	Сумма	Дата оплаты	Просрочка	Штраф	Итого
6	10	Ивашкина	70	350р.	10 мар	0	0р.	350р.
7	11	Баранова	69,5	348р.	11 мар	1	2р.	349р.
8	12	Корнилова	69	345р.	12 мар	2	3р.	348р.
9	13	Воробьев	68,5	343р.	13 мар	3	5р.	347р.
10	14	Скоркин	68	340р.	14 мар	4	6р.	346р.
11	15	Новиков	67,5	338р.	15 мар	5	8р.	345р.
12	16	Зубков	67	335р.	16 мар	6	9р.	344р.
13	17	Сырников	66,5	333р.	17 мар	7	11р.	343р.
14	18	Миронов	66	330р.	18 мар	8	12р.	342р.
15	19	Рублева	65,5	328р.	19 мар	9	14р.	341р.
16	20	Лобанова	65	325р.	20 мар	10	15р.	340р.
17	Средняя площадь		67,5					
18	Минимальная сумма		325р.					
19	Максимальная просрочка					10		
20	Максимальный штраф						15р.	
21	Итого							3 795р.

МЕТОДИЧЕСКИЕ УКАЗАНИЯ

- Для форматирования столбцов использовать правую клавишу мыши (ПКМ): *Формат ячеек* – вкладка *Выравнивание*.
- Автозаполнение ячеек: введите значение в первую ячейку (для дат) и протяните маркер.
- При вычислениях используйте в ссылках (адреса ячеек) относительные и абсолютные адреса. Относительный адрес при копировании формул изменяется: при копировании по столбцу в адресах ячеек изменяется номер строки; при копировании по строке в адресах ячеек изменяется имя столбца. *Абсолютные адреса при копировании не изменяются!* Абсолютный адрес устанавливается клавишей F4, например, для «Штрафа» = \$C\$4*F6.
Относительный адрес – C4, абсолютный адрес – \$C\$4, смешанные адреса – \$C4 и C\$4.

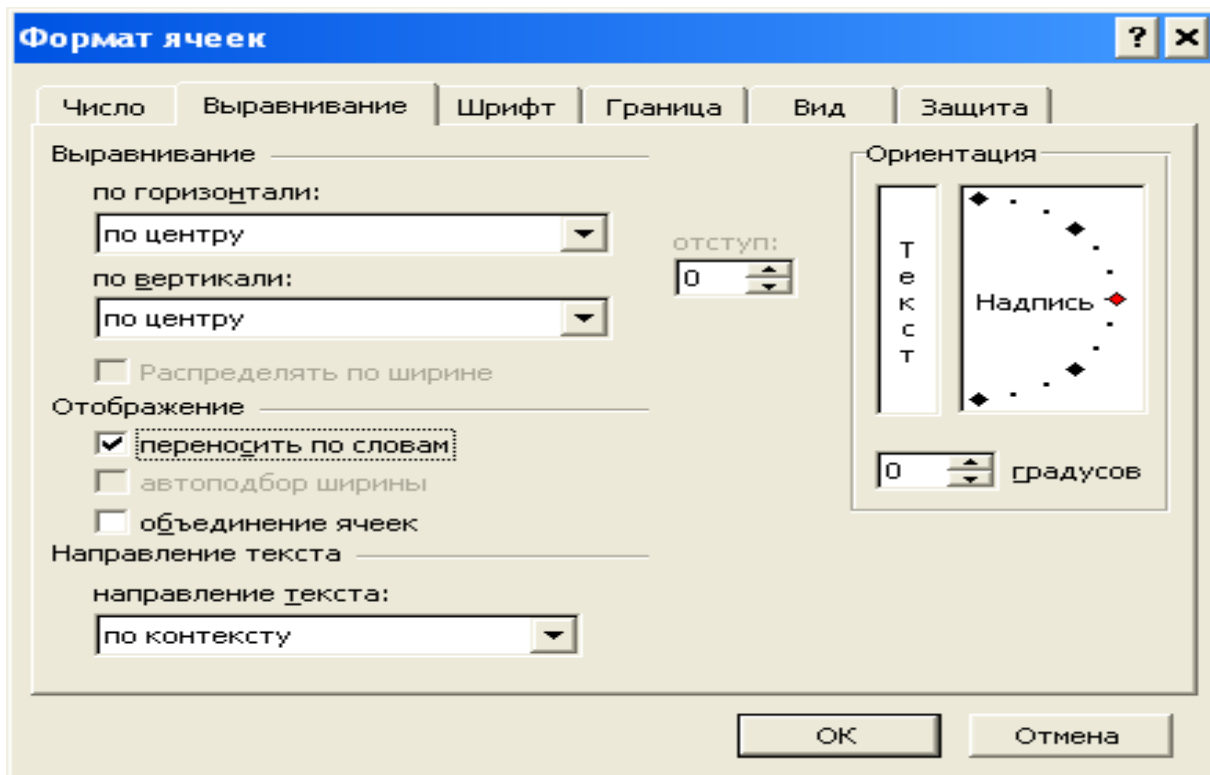

4. Для вычисления формул используйте *Мастер функций*. Для поля «Просрочки» используется функция *ЕСЛИ*. Синтаксис и правило использования функции см. в лабораторной работе 3.2. Например, $=ЕСЛИ(E6 \leq \$C\$3;0;E6 - \$C\$3)$.
5. Для вычисления параметров: «Средняя площадь», «Минимальная сумма», «Максимальная просрочка», «Максимальный штраф», «Итого» используйте функции: (*СРЗНАЧ(аргументы)*), (*СУММ(аргументы)*), (*МИН(аргументы)*), (*МАКС(аргументы)*). Ввод функций в формулы осуществляйте *Мастером функций*.

МИНИСТЕРСТВО ОБРАЗОВАНИЯ И НАУКИ РОССИЙСКОЙ ФЕДЕРАЦИИ

**ФГБОУ ВО «УРАЛЬСКИЙ ГОСУДАРСТВЕННЫЙ ГОРНЫЙ
УНИВЕРСИТЕТ»**

УТВЕРЖДАЮ
Зав. кафедрой, к.т.н., доцент

А.В. Дружинин

**ДИСЦИПЛИНА «ИНФОРМАТИКА И ИНФОРМАЦИОННЫЕ ТЕХНОЛОГИИ В ПРО-
ФЕССИОНАЛЬНОЙ ДЕЯТЕЛЬНОСТИ»**

БИЛЕТЫ

формы обучения: очная, заочная

аттестация: экзамен

ФГБОУ ВО «УРАЛЬСКИЙ ГОСУДАРСТВЕННЫЙ ГОРНЫЙ
УНИВЕРСИТЕТ»

УТВЕРЖДАЮ
Зав.кафедрой к.т.н., доцент

 Дружинин А.В.

ДИСЦИПЛИНА «ИНФОРМАТИКА И ИНФОРМАЦИОННЫЕ ТЕХНОЛОГИИ В ПРО-
ФЕССИОНАЛЬНОЙ ДЕЯТЕЛЬНОСТИ»

БИЛЕТ № 1

1. Сообщения, данные, сигнал, атрибутивные свойства информации, показатели качества информации, формы представления информации. Системы передачи информации
2. Типовые алгоритмы (работа с массивами, рекурсивные алгоритмы и т.д.)
3. Создать новый документ в текстовом редакторе Microsoft Word, отформатировать заданный текст, в две колонки с буквицами, заголовок оформить при помощи объекта. Размер шрифта — 12 пт, межстрочный интервал — одинарный, отступы сверху, снизу, справа, слева — 2 см.

Ядовитые и радиоактивные опасные камни и минералы.

Ядовитые:

1. Адамин
2. Антимонит
3. Арсенопирит
4. Киноварь
5. Марказит
6. Ртуть
7. Торит
8. Целестин
9. Циркон

Радиоактивные:

- ✓ Берилл
- ✓ Бетафит
- ✓ Гадолинит
- ✓ Коттунит
- ✓ Маноцит
- ✓ Торианит
- ✓ Торит
- ✓ Эвгсенит
- ✓ Эшинит

4. Наберите приведенные ниже формулы

$$1) \begin{cases} 3(x+1) - \frac{x-2}{4} < 5x - 7 \cdot \frac{x+3}{2} \\ 2x - \frac{x}{3} + 6 < 4x - 3 \end{cases}$$

$$\begin{aligned} \cos(\alpha \pm \beta) &= \cos \alpha \cos \beta \mp \sin \alpha \sin \beta \\ 2) \sin(\alpha \pm \beta) &= \sin \alpha \cos \beta \pm \cos \alpha \sin \beta \\ \operatorname{tg}(\alpha \pm \beta) &= \frac{\operatorname{tg} \alpha \pm \operatorname{tg} \beta}{1 \mp \operatorname{tg} \alpha \operatorname{tg} \beta} \end{aligned}$$

Создать на диске папку, название которой соответствует вашей фамилии, и сохранить в этой папке выполненные задания под именем "Экз_задан_Word".

5. Набрать и оформить заданную таблицу. Построить график отражающий фамилию агента и сумму на руки, сохранить в своей папке под именем "Экз_задан_Excel".

	A	B	C	D	E	F	G	H	I
1	Создать таблицу, в ячейку столбца "Прописью" ввести формулу, например, если число цифрой равно 4, то прописью "Четыре", а если это не число, то "Ошибка" и. т.д. Найти количество названий агентств и вычислить сумму на руки. Если кол-во совершенных сделок больше или равно 4, то премия 20% от оклада, для остальных агентов 15 % от оклада.								
2	№	Фамилия	Название	Кол-во совершенных сделок		Оклад	Премия	Сумма на	Ставки
3	п/п	агента	агентства	Цифрой	Прописью				руки
4	1	Антонова	"Урал-Центр"	4	Четыре	10000	2000	12000	0,15
5	2	Белянкин	"Белый дом"	2	Две	15000	2250	17250	
6		Гущина	"Урал-Центр"	3	Три	12000	1800	13800	
7		Девярых	"Урал-Центр"	5	Пять	13500	2700	16200	
8		Лукин	"Белый дом"	1	Одна	20000	3000	23000	
9		Шишкин	"Урал-Центр"	0	Ноль	14800	2220	17020	
10		Якунин	"Урал-Центр"	п	Ошибка				
11					Итого	85300	13970	99270	

ФГБОУ ВО «УРАЛЬСКИЙ ГОСУДАРСТВЕННЫЙ ГОРНЫЙ
УНИВЕРСИТЕТ»

УТВЕРЖДАЮ
Зав.кафедрой к.п.н., доцент

 Дружинин А.В.

ДИСЦИПЛИНА «ИНФОРМАТИКА И ИНФОРМАЦИОННЫЕ ТЕХНОЛОГИИ В ПРОФЕССИОНАЛЬНОЙ ДЕЯТЕЛЬНОСТИ»

БИЛЕТ № 2

1. Меры и единицы количества и объема информации
2. Интегрированные среды программирования
3. Создать таблицу в текстовом редакторе Microsoft Word и произвести вычисления в заданной таблице. Размер шрифта — 12 пт, межстрочный интервал — полуторный, отступы сверху, снизу-1,5 см, справа- 1 см, слева — 2 см.

Ведомость группы

Суммарный балл	Оценки по предметам			Ф.И.О
?	4	5	3	Кунин В.А
?	4	5	5	Лесина И.И
?	5	5	5	Апина Е.А
?	3	5	3	Ильин В.Н
?	3	5	4	Черных Л.К
?	4	4	3	Вашик Э.Г
	?	?	?	Средний балл

4. Наберите приведенные ниже формулы

$$1) \begin{cases} \sqrt{\frac{3x-2y}{2x}} + \sqrt{\frac{2x}{3x-2y}} = 2, \\ 4y^2 - 1 = 3y(x-1) \end{cases}$$

$$2) \begin{cases} \lim_{x \rightarrow 0} \frac{\sin x}{x} = 1, \\ \lim_{n \rightarrow \infty} \left(1 + \frac{1}{n}\right)^n = e \end{cases}$$

Создать на диске папку, название которой соответствует вашей фамилии, и сохранить в этой папке выполненные задания под именем “Экз_задан_Word”.

5. Набрать и оформить заданную таблицу. Построить график отражающий фамилию агента и сумму на руки, сохранить в своей папке под именем “Экз_задан_Excel”.

	A	B	C	D	E	F	G	H	I
1	Создать таблицу, в ячейку столбца "Прописью" ввести формулу, например, если число цифрой равно 4, то прописью "Четыре", а если это не число, то "Ошибка" и. т.д. Найти количество названий агенств и вычислить сумму на руки. Если кол-во совершенных сделок больше или равно 13, то премия 20% от оклада, для остальных агентов 15 % от оклада.								
2	№	Фамилия	Название	Кол-во совершенных сделок		Оклад	Премия	Сумма на	Ставки
3	п/п	агента	агенства	Цифрой	Прописью				руки
4	1	Антонова	"Урал-Центр"	14	Четырнадцать	10000	2000	12000	0,15
5	2	Белянкин	"Белый дом"	12	Двенадцать	15000	2250	17250	
6		Гущина	"Урал-Центр"	13	Тринадцать	12000	2400	14400	
7		Девярых	"Урал-Центр"	11	Одиннадцать	13500	2025	15525	
8		Лукин	"Белый дом"	10	Десять	20000	3000	23000	
9		Шишкин	"Урал-Центр"	0	Ноль	14800	2220	17020	
10		Якунин	"Урал-Центр"	п	Ошибка				
11					Итого	85300	13895	99195	

ФГБОУ ВО «УРАЛЬСКИЙ ГОСУДАРСТВЕННЫЙ ГОРНЫЙ
УНИВЕРСИТЕТ»

УТВЕРЖДАЮ
Зав.кафедрой к.п.н., доцент

 Дружинин А.В.

ДИСЦИПЛИНА «ИНФОРМАТИКА И ИНФОРМАЦИОННЫЕ ТЕХНОЛОГИИ В ПРОФЕССИОНАЛЬНОЙ ДЕЯТЕЛЬНОСТИ»

БИЛЕТ № 3

1. Кодирование данных в ЭВМ
2. Понятие и основные виды архитектуры ЭВМ. Принципы работы вычислительной системы
3. Создать таблицу в текстовом редакторе Microsoft Word и произвести вычисления в заданной таблице. Размер шрифта — 12 пт, межстрочный интервал — полуторный, отступы сверху, снизу-1,5 см, справа- 1 см, слева — 2 см.

Выпавшие осадки

Всего за год	?	?	Всего по годам
2006	46	67	?
2007	38	82	?
2008	57	95	?
2010	35	105	?
2011	61	87	?
2013	<i>I полугодие</i>	<i>II полугодие</i>	
Года	Осадки, мм		

4. Наберите приведенную ниже формулу

$$A = \int_0^4 \int_{\frac{y}{2}}^{\sqrt{y}} xy^2 dx dy = \int_0^4 y^2 dx \left[\frac{x^2}{2} \right]_{\frac{y}{2}}^{\sqrt{y}} + \sum_{i=1}^n \frac{\sqrt[3]{|\cos \varphi|}}{\Omega + \bar{U}}$$

Создать на диске папку, название которой соответствует вашей фамилии, и сохранить в этой папке выполненные задания под именем “Экз_задан_Word”.

5. Набрать и оформить заданную таблицу. Построить график отражающий фамилию агента и сумму на руки, сохранить в своей папке под именем “Экз_задан_Excel”.

	A	B	C	D	E	F	G	H	I
1	Создать таблицу, в ячейку столбца "Прописью" ввести формулу, например, если число цифрой равно 4, то прописью "Четыре", а если это не число, то "Ошибка" и. т.д. Найти количество названий агентств и вычислить сумму на руки. Если кол-во совершенных сделок больше или равно 13, то премия 20% от оклада, для остальных агентов 15 % от оклада.								
2	№	Фамилия	Название	Кол-во совершенных сделок					
3	п/п	агента	агентства	Цифрой	Прописью	Оклад	Премия	Сумма на руки	Ставки
4	1	Антонова	"Урал-Центр"	10	Десять	10000	1500	11500	0,15
5	2	Белянкин	"Белый дом"	11	Одиннадцать	15000	2250	17250	
6		Гущина	"Урал-Центр"	12	Двенадцать	12000	1800	13800	
7		Девярых	"Урал-Центр"	13	Тринадцать	13500	2700	16200	
8		Лукин	"Белый дом"	14	Четырнадцать	20000	4000	24000	
9		Шишкин	"Урал-Центр"	0	Ноль	14800	2220	17020	
10		Якунин	"Урал-Центр"	п	Ошибка				
11					Итого	85300	14470	99770	

ФГБОУ ВО «УРАЛЬСКИЙ ГОСУДАРСТВЕННЫЙ ГОРНЫЙ
УНИВЕРСИТЕТ»

УТВЕРЖДАЮ
Зав.кафедрой к.п.н., доцент

Дружинин А.В.

ДИСЦИПЛИНА «ИНФОРМАТИКА И ИНФОРМАЦИОННЫЕ ТЕХНОЛОГИИ В ПРОФЕС-
СИОНАЛЬНОЙ ДЕЯТЕЛЬНОСТИ»

БИЛЕТ № 4

1. Позиционные системы счисления
2. Состав и назначение основных элементов персонального компьютера, их характеристики. Центральный процессор. Системные шины. Слоты расширения
3. Набрать и оформить заданный текст в текстовом редакторе Microsoft Word, в две колонки. Размер шрифта — 12 пт, межстрочный интервал — одинарный, отступы сверху, снизу, справа, слева — 2 см.

Оформить следующий перечень в столбец, в виде нумерованного списка:

Файл, Правка, Вид, Вставка, Формат, Сервис, Таблица, Окно, Справка.

1. Файл
2. Правка...

Оформить следующий перечень в столбец, в виде маркированного списка:

Файл, Правка, Вид, Вставка, Формат, Сервис, Таблица, Окно, Справка.

- ✓ Файл
- ✓ Правка...

4. Наберите приведенные ниже формулы

1)
$$\int \frac{\sqrt[3]{1 + \sqrt[7]{2x^4}}}{3x^2 \sqrt[8]{x}} dx$$

2)
$$\int_{\arccos(1/\sqrt{7})}^{\pi/3} \frac{x \operatorname{tg} x dx}{3 \cos 2x + 5 \sin^2 x}$$

Создать на диске папку, название которой соответствует вашей фамилии, и сохранить в этой папке выполненные задания под именем “Экз_задан_Word”.

5. Набрать и оформить заданную таблицу. Построить график отражающий фамилию агента и сумму на руки, сохранить в своей папке под именем “Экз_задан_Excel”.

	A	B	C	D	E	F	G	H	I
1	Создать таблицу, в ячейку столбца "Прописью" ввести формулу, например, если число цифрой равно 4, то прописью "Четыре", а если это не число, то "Ошибка" и т.д. Найти количество названий агенств и вычислить сумму на руки. Если кол-во совершенных сделок больше или равно 50, то премия 20% от оклада, дя остальных агентов 15 % от оклада.								
2	№	Фамилия	Название	Кол-во совершенных сделок		Оклад	Премия	Сумма на	Ставки
3	п/п	агента	агенства	Цифрой	Прописью				руки
4	1	Антонова	"Урал-Центр"	20	Двадцать	12700	1905	14605	0,15
5	2	Белянкин	"Белый дом"	30	Тридцать	13850	2770	16620	
6		Гущина	"Урал-Центр"	40	Сорок	14000	2800	16800	
7		Девярых	"Урал-Центр"	50	Пятьдесят	14600	2920	17520	
8		Лукин	"Белый дом"	60	Шестьдесят	15000	3000	18000	
9		Шишкин	"Урал-Центр"	0	Ноль	15980	2397	18377	
10		Якунин	"Урал-Центр"	п	Ошибка				
11					Итого	86130	15792	101922	

ФГБОУ ВО «УРАЛЬСКИЙ ГОСУДАРСТВЕННЫЙ ГОРНЫЙ
УНИВЕРСИТЕТ»

УТВЕРЖДАЮ
Зав.кафедрой к.п.н., доцент

 Дружинин А.В.

ДИСЦИПЛИНА «ИНФОРМАТИКА И ИНФОРМАЦИОННЫЕ ТЕХНОЛОГИИ В ПРОФЕС-
СИОНАЛЬНОЙ ДЕЯТЕЛЬНОСТИ»

БИЛЕТ № 5

1. Основные понятия алгебры логики
2. Объектно-ориентированное программирование
3. Набрать и оформить в среде текстового редактора таблицу с буквицами, заголовок оформить при помощи объекта. Размер шрифта — 12 пт, межстрочный интервал — одинарный, отступы сверху, снизу, справа, слева — 2 см.

Ядовитые и радиоактивные опасные камни и минералы.

Я довитые:		Р адиоактивные:	
1. Адамин 2. Антимонит 3. Арсенопирит 4. Киноварь 5. Марказит	Ртуть Торит Целестин Циркон	➤ Берилл ➤ Бетафит ➤ Гадолинит ➤ Коттунит ➤ Маноцит	Эшминит Эвгенит Торинит Торинит

4. Наберите приведенные ниже формулы

1) $\iint_D y^3 e^{-xy/2} dx dy$ 2) $\lim_{x \rightarrow \pi} \frac{1 - \cos 2x}{(\pi - x)^2}$ 3) $\sum_{n=1}^{\infty} \frac{(-1)^n}{2^{2n}(n+1)!}$

Создать на диске папку, название которой соответствует вашей фамилии, и сохранить в этой папке выполненные задания под именем "Экз_задан_Word".

5. Набрать и оформить заданную таблицу. Построить график отражающий фамилию агента и сумму на руки, сохранить в своей папке под именем "Экз_задан_Excel".

№ п/п	Фамилия агента	Название агенства	Кол-во совершенных сделок		Оклад	Премия	Сумма на руки	Ставки
			Цифрой	Прописью				
1	1	Антонова	20	Двадцать	14700	2205	16905	0,15
2	2	Белянкин	25	Двадцать пять	15850	2377,5	18227,5	
3		Гущина	30	Тридцать	16000	2400	18400	
4		Девярых	35	Тридцать пять	17600	3520	21120	
5		Лукин	40	Сорок	18000	3600	21600	
6		Шишкин	0	Ноль	19980	2997	22977	
7		Якунин	п	Ошибка				
8				Итого	102130	17099,5	119230	

ФГБОУ ВО «УРАЛЬСКИЙ ГОСУДАРСТВЕННЫЙ ГОРНЫЙ
УНИВЕРСИТЕТ»

УТВЕРЖДАЮ
Зав.кафедрой к.п.н., доцент

Дружинин А.В.

ДИСЦИПЛИНА «ИНФОРМАТИКА И ИНФОРМАЦИОННЫЕ ТЕХНОЛОГИИ В ПРОФЕССИОНАЛЬНОЙ ДЕЯТЕЛЬНОСТИ»

БИЛЕТ № 6

1. Логические основы ЭВМ
2. Понятие о структурном программировании. Модульный принцип программирования. Подпрограммы. Принципы проектирования программ "сверху-вниз" и "снизу-вверх"
3. Набрать и произвести вычисления в среде текстового редактора в таблице. Размер шрифта — 12 пт, межстрочный интервал — полуторный, отступы сверху, снизу - 2 см, справа - 1 см, слева — 2 см.

Анализ показателей по безработице

Регионы мира	1910	1911	1912	2013	Итого по странам
Африка	281,08	362,79	481,03	647,52	?
Америка	416,31	511,61	613,56	723,98	?
Европа	666,91	738,41	794,42	841,35	?
Азия	1639,29	2065,78	2538,40	3052,86	?
Минимальное по годам	?	?	?	?	

4. Наберите приведенные ниже формулы

$$1) \begin{cases} 3(x+1) - \frac{x-2}{4} < 5x-7 \cdot \frac{x+3}{2} \\ 2x - \frac{x}{3} + 6 < 4x - 3 \end{cases} \quad 2) \begin{cases} \cos(\alpha \pm \beta) = \cos \alpha \cos \beta \mp \sin \alpha \sin \beta \\ \sin(\alpha \pm \beta) = \sin \alpha \cos \beta \pm \cos \alpha \sin \beta \\ \operatorname{tg}(\alpha \pm \beta) = \frac{\operatorname{tg} \alpha \pm \operatorname{tg} \beta}{1 \mp \operatorname{tg} \alpha \operatorname{tg} \beta} \end{cases}$$

Создать на диске папку, название которой соответствует вашей фамилии, и сохранить в этой папке выполненные задания под именем "Экз_задан_Word".

5. Набрать и оформить заданную таблицу. Построить график отражающий фамилию агента и сумму на руки, сохранить в своей папке под именем "Экз_задан_Excel".

	A	B	C	D	E	F	G	H	I
1	Создать таблицу, в ячейку столбца "Прописью" ввести формулу, например, если число цифрой равно 4, то прописью "Четыре", а если это не число, то "Ошибка" и. т.д. Найти количество названий агенств и вычислить сумму на руки. Если кол-во совершенных сделок больше или равно 4, то премия 20% от оклада, дя остальных агентов 15 % от оклада.								
2	№	Фамилия	Название	Кол-во совершенных сделок		Оклад	Премия	Сумма на	Ставки
3	п/п	агента	агенства	Цифрой	Прописью				руки
4	1	Антонова	"Урал-Центр"	5	Пять	15000	3000	18000	0,15
5	2	Белянкин	"Белый дом"	2	Две	12000	1800	13800	
6		Гущина	"Урал-Центр"	3	Три	13000	1950	14950	
7		Девярых	"Урал-Центр"	4	Четыре	14000	2800	16800	
8		Лукин	"Белый дом"	1	Одна	11000	1650	12650	
9		Шишкин	"Урал-Центр"	0	Ноль	10000	1500	11500	
10		Якунин	"Урал-Центр"	п	Ошибка				
11					Итого	75000	12700	87700	

ФГБОУ ВО «УРАЛЬСКИЙ ГОСУДАРСТВЕННЫЙ ГОРНЫЙ
УНИВЕРСИТЕТ»

УТВЕРЖДАЮ
Зав.кафедрой к.п.н., доцент

Дружинин А.В.

ДИСЦИПЛИНА «ИНФОРМАТИКА И ИНФОРМАЦИОННЫЕ ТЕХНОЛОГИИ В ПРОФЕССИОНАЛЬНОЙ ДЕЯТЕЛЬНОСТИ»

БИЛЕТ № 7

1. История развития ЭВМ
2. Запоминающие устройства: классификация, принцип работы, основные характеристики
3. Набрать и оформить заданный текст в среде текстового редактора, разделить на четыре колонки с буквицами, заголовок оформить при помощи объекта. Размер шрифта — 12 пт, межстрочный интервал — одинарный, отступы сверху, снизу, справа, слева — 1 см.

Урал – обширный и богатый регион России

Промышленное использование полезных ископаемых началось 300 лет назад;

Урал играл роль «края державы»;

Не только богатством, но и исключительным разнообразием полезных ископаемых;

Центральная власть до 1917 года и особенно в советское время уделяла Уралу, развитию горного дела в крае самое пристальное внимание

В решающие моменты российской истории

4. Наберите приведенные ниже формулы

$$1) \int \frac{\sqrt[3]{1 + \sqrt[7]{2x^4}}}{3x^2 \sqrt[8]{x}} dx$$

$$2) \int_{\arccos(1/\sqrt{7})}^{\pi/3} \frac{x \operatorname{tg} x dx}{3 \cos 2x + 5 \sin^2 x}$$

Создать на диске папку, название которой соответствует вашей фамилии, и сохранить в этой папке выполненные задания под именем "Экз_задан_Word".

5. Набрать и оформить заданную таблицу. Построить график отражающий фамилию агента и сумму на руки, сохранить в своей папке под именем "Экз_задан_Excel".

	A	B	C	D	E	F	G	H	I
1	Создать таблицу, в ячейку столбца "Прописью" ввести формулу, например, если число цифрой равно 4, то прописью "Четыре", а если это не число, то "Ошибка" и. т.д. Найти количество названий агенств и вычислить сумму на руки. Если кол-во совершенных сделок больше или равно 60, то премия 20% от оклада, для остальных агентов 15 % от оклада.								
2	№	Фамилия	Название	Кол-во совершенных сделок		Оклад	Премия	Сумма на	Ставки
3	п/п	агента	агенства	Цифрой	Прописью				руки
4	1	Антонова	"Урал-Центр"	30	Тридцать	13000	1950	14950	0,15
5	2	Белянкин	"Белый дом"	40	Сорок	14000	2100	16100	
6		Гущина	"Урал-Центр"	50	Пятьдесят	15000	2250	17250	
7		Девярых	"Урал-Центр"	60	Шестьдесят	16000	3200	19200	
8		Лукин	"Белый дом"	70	Семьдесят	17000	3400	20400	
9		Шишкин	"Урал-Центр"	0	Ноль	10000	1500	11500	
10		Якунин	"Урал-Центр"	п	Ошибка				
11					Итого	85000	14400	99400	

ФГБОУ ВО «УРАЛЬСКИЙ ГОСУДАРСТВЕННЫЙ ГОРНЫЙ
УНИВЕРСИТЕТ»

УТВЕРЖДАЮ
Зав.кафедрой к.п.н., доцент

Дружинин А.В.

ДИСЦИПЛИНА «ИНФОРМАТИКА И ИНФОРМАЦИОННЫЕ ТЕХНОЛОГИИ В ПРОФЕС-
СИОНАЛЬНОЙ ДЕЯТЕЛЬНОСТИ»

БИЛЕТ № 8

1. Устройства ввода-вывода данных, их разновидности и основные характеристики
2. Алгоритмы циклической структуры
3. Набрать и произвести вычисления в среде текстового редактора в заданной таблице. Размер шрифта — 12 пт, межстрочный интервал — одинарный, отступы сверху, снизу-1 см, справа- 1,5 см, слева — 2 см.

Средний балл	Оценки по предметам			Ф.И.О
?	4	5	3	Кунин В.А
?	4	5	5	Лесина И.И
?	5	5	5	Апина Е.А
?	3	5	3	Ильин В.Н
?	3	5	4	Черных Л.К
?	4	4	3	Вашик Э.Г
	?	?	?	Суммарный балл

1. Наберите приведенные ниже формулы:

1)

$$\lim_{x \rightarrow \infty} \left[\left(1 + \frac{8x - 3}{x^2 - 3x + 7} \right)^{\frac{x^2 - 3x + 7}{8x - 3}} \right]^{\frac{8 - 3/x}{1 - 3/x + 7/x^2}}$$

2)

$$|x + y|^2 = \sqrt{\int_0^1 \left(\frac{9}{4}t^4 - 6t^2 + 4 \right) dt}$$

Создать на диске папку, название которой соответствует вашей фамилии, и сохранить в этой папке выполненные задания под именем "Экз_задан_Word".

5. Набрать и оформить заданную таблицу. Построить график отражающий фамилию агента и сумму на руки, сохранить в своей папке под именем "Экз_задан_Excel".

	A	B	C	D	E	F	G	H	I
1	Создать таблицу, в ячейку столбца "Прописью" ввести формулу, например, если число цифрой равно 4, то прописью "Четыре", а если это не число, то "Ошибка" и. т.д. Найти количество названий агенств и вычислить сумму на руки. Если кол-во совершенных сделок больше или равно 3, то премия 20% от оклада, дя остальных агентов 15 % от оклада.								
2	№	Фамилия	Название	Кол-во совершенных сделок		Оклад	Премия	Сумма на	Ставки
3	п/п	агента	агенства	Цифрой	Прописью				руки
4	1	Антонова	"Урал-Центр"	0	Ноль	10000	1500	11500	0,15
5	2	Белянкин	"Белый дом"	1	Одна	11000	1650	12650	
6		Гущина	"Урал-Центр"	2	Две	12000	1800	13800	
7		Девярых	"Урал-Центр"	3	Три	13500	2700	16200	
8		Лукин	"Белый дом"	4	Четыре	14000	2800	16800	
9		Шишкин	"Урал-Центр"	0	Ноль	5000	750	5750	
10		Якунин	"Урал-Центр"	п	Ошибка				
11					Итого	65500	11200	76700	

ФГБОУ ВО «УРАЛЬСКИЙ ГОСУДАРСТВЕННЫЙ ГОРНЫЙ
УНИВЕРСИТЕТ»

УТВЕРЖДАЮ

Зав.кафедрой к.п.н., доцент



Дружинин А.В.

ДИСЦИПЛИНА «ИНФОРМАТИКА И ИНФОРМАЦИОННЫЕ ТЕХНОЛОГИИ В ПРОФЕС-
СИОНАЛЬНОЙ ДЕЯТЕЛЬНОСТИ»

БИЛЕТ № 9

1. Классификация программного обеспечения. Виды программного обеспечения и их характеристики
2. Алгоритмы разветвляющейся структуры
3. Набрать и произвести вычисления в среде текстового редактора в заданной таблице. Размер шрифта — 12 пт, межстрочный интервал — одинарный, отступы сверху, снизу - 2 см, справа - 1 см, слева — 2 см.

Анализ показателей производства по горнодобывающей промышленности

Регионы мира	1910	1911	1912	2013	Итого по странам
Африка	281,08	362,79	481,03	647,52	?
Америка	416,31	511,61	613,56	723,98	?
Европа	666,91	738,41	794,42	841,35	?
Азия	1639,29	2065,78	2538,40	3052,86	?
Максимальное по годам	?	?	?	?	

4. Наберите приведенные ниже формулы

1) $|x + y|^2 = \sqrt{\int_0^1 \left(\frac{9}{4}t^4 - 6t^2 + 4 \right) dt}$

2)
$$\begin{cases} a_{11}x_1 + a_{12}x_2 + K + a_{1n}x_n \geq b_1, \\ a_{21}x_1 + a_{22}x_2 + K + a_{2n}x_n \geq b_2, \\ a_{m1}x_1 + a_{m2}x_2 + K + a_{mn}x_n \geq b_m. \end{cases}$$

Создать на диске папку, название которой соответствует вашей фамилии, и сохранить в этой папке выполненные задания под именем "Экз_задан_Word".

5. Набрать и оформить заданную таблицу. Построить график отражающий фамилию агента и сумму на руки, сохранить в своей папке под именем "Экз_задан_Excel".

	A	B	C	D	E	F	G	H	I
1	Создать таблицу, в ячейку столбца "Прописью" ввести формулу, например, если число цифрой равно 4, то прописью "Четыре", а если это не число, то "Ошибка" и. т.д. Найти количество названий агенств и вычислить сумму на руки. Если кол-во совершенных сделок больше или равно 13, то премия 20% от оклада, дя остальных агентов 15 % от оклада.								
2	№	Фамилия	Название	Кол-во совершенных сделок		Оклад	Премия	Сумма на	Ставки
3	п/п	агента	агенства	Цифрой	Прописью				руки
4	1	Антонова	"Урал-Центр"	11	Одиннадцать	10000	1500	11500	0,15
5	2	Белянкин	"Белый дом"	12	Двенадцать	15000	2250	17250	
6		Гущина	"Урал-Центр"	13	Тринадцать	12000	2400	14400	
7		Девярых	"Урал-Центр"	14	Четырнадцать	13500	2700	16200	
8		Лукин	"Белый дом"	15	Пятнадцать	20000	4000	24000	
9		Шишкин	"Урал-Центр"	0	Ноль	14800	2220	17020	
10		Якунин	"Урал-Центр"	п	Ошибка				
11					Итого	85300	15070	100370	

ФГБОУ ВО «УРАЛЬСКИЙ ГОСУДАРСТВЕННЫЙ ГОРНЫЙ
УНИВЕРСИТЕТ»

УТВЕРЖДАЮ
Зав.кафедрой к.п.н., доцент

 Дружинин А.В.

ДИСЦИПЛИНА «ИНФОРМАТИКА И ИНФОРМАЦИОННЫЕ ТЕХНОЛОГИИ В ПРОФЕС-
СИОНАЛЬНОЙ ДЕЯТЕЛЬНОСТИ»

БИЛЕТ № 10

1. Классификация программного обеспечения. Виды программного обеспечения и их характеристики
2. Алгоритмы разветвляющейся структуры
3. Набрать и произвести вычисления в среде текстового редактора в заданной таблице. Размер шрифта — 12 пт, межстрочный интервал — одинарный, отступы сверху, снизу - 2 см, справа - 1 см, слева — 2 см.

Анализ показателей производства по горнодобывающей промышленности

Регионы мира	1910	1911	1912	2013	Итого по странам
Африка	281,08	362,79	481,03	647,52	?
Америка	416,31	511,61	613,56	723,98	?
Европа	666,91	738,41	794,42	841,35	?
Азия	1639,29	2065,78	2538,40	3052,86	?
Максимальное по годам	?	?	?	?	

4. Наберите приведенные ниже формулы

$$1) \quad |x + y|^2 = \sqrt{\int_0^1 \left(\frac{9}{4}t^4 - 6t^2 + 4 \right) dt}$$

$$2) \quad \begin{cases} a_{11}x_1 + a_{12}x_2 + \dots + a_{1n}x_n \geq b_1, \\ a_{21}x_1 + a_{22}x_2 + \dots + a_{2n}x_n \geq b_2, \\ \dots \\ a_{m1}x_1 + a_{m2}x_2 + \dots + a_{mn}x_n \geq b_m. \end{cases}$$

Создать на диске папку, название которой соответствует вашей фамилии, и сохранить в этой папке выполненные задания под именем “Экз_задан_Word”.

5. Набрать и оформить заданную таблицу. Построить график отражающий фамилию агента и сумму на руки, сохранить в своей папке под именем “Экз_задан_Excel”.

	A	B	C	D	E	F	G	H	I
1	Создать таблицу, в ячейку столбца "Прописью" ввести формулу, например, если число цифрой равно 4, то прописью "Четыре", а если это не число, то "Ошибка" и. т.д. Найти количество названий агентств и вычислить сумму на руки. Если кол-во совершенных сделок больше или равно 13, то премия 20% от оклада, для остальных агентов 15 % от оклада.								
2	№	Фамилия	Название	Кол-во совершенных сделок		Оклад	Премия	Сумма на	Ставки
3	п/п	агента	агенства	Цифрой	Прописью				руки
4	1	Антонова	"Урал-Центр"	11	Одиннадцать	10000	1500	11500	0,15
5	2	Белянкин	"Белый дом"	12	Двенадцать	15000	2250	17250	
6		Гущина	"Урал-Центр"	13	Тринадцать	12000	2400	14400	
7		Девярых	"Урал-Центр"	14	Четырнадцать	13500	2700	16200	
8		Лукин	"Белый дом"	15	Пятнадцать	20000	4000	24000	
9		Шишкин	"Урал-Центр"	0	Ноль	14800	2220	17020	
10		Якунин	"Урал-Центр"	п	Ошибка				
11					Итого	85300	15070	100370	

ФГБОУ ВО «УРАЛЬСКИЙ ГОСУДАРСТВЕННЫЙ ГОРНЫЙ
УНИВЕРСИТЕТ»

УТВЕРЖДАЮ
Зав.кафедрой к.п.н., доцент

Дружинин А.В.

ДИСЦИПЛИНА «ИНФОРМАТИКА И ИНФОРМАЦИОННЫЕ ТЕХНОЛОГИИ В ПРОФЕС-
СИОНАЛЬНОЙ ДЕЯТЕЛЬНОСТИ»

БИЛЕТ № 11

1. Понятие системного программного обеспечения. Операционные системы
2. Эволюция и классификация языков программирования. Основные понятия языков программирования
3. Набрать и произвести вычисления в среде текстового редактора в заданной таблице. Размер шрифта — 12 пт, межстрочный интервал — полуторный, отступы сверху, снизу-1,5 см, справа- 1 см, слева — 2 см.

Итого по мес.	Количество осадков, мм			
	2011	2012	2013	
?	4	5	3	январь
?	4	5	5	февраль
?	5	5	5	март
?	3	5	3	апрель
?	3	5	4	май
?	4	4	3	июнь
	?	?	?	Средний балл

4. Наберите приведенные ниже формулы

$$I = \int \frac{2dz}{(1+z^2)\left(3+5\frac{1-z^2}{1+z^2}\right)} = \int \frac{dz}{4-z^2} = \frac{1}{4} \ln \left| \frac{2+z}{2-z} \right| + C.$$

Создать на диске папку, название которой соответствует вашей фамилии, и сохранить в этой папке выполненные задания под именем “Экз_задан_Word”.

5. Набрать и оформить заданную таблицу. Построить график отражающий фамилию агента и сумму на руки, сохранить в своей папке под именем “Экз_задан_Excel”.

	A	B	C	D	E	F	G	H	I
1	Создать таблицу, в ячейку столбца "Прописью" ввести формулу, например, если число цифрой равно 4, то прописью "Четыре", а если это не число, то "Ошибка" и. т.д. Найти количество названий агенств и вычислить сумму на руки. Если кол-во совершенных сделок больше или равно 40, то премия 20% от оклада, дя остальных агентов 15 % от оклада.								
2	№	Фамилия	Название	Кол-во совершенных сделок		Оклад	Премия	Сумма на	Ставки
3	п/п	агента	агенства	Цифрой	Прописью				руки
4	1	Антонова	"Урал-Центр"	40	Сорок	40000	8000	48000	0,15
5	2	Белянкин	"Белый дом"	35	Тридцать пять	35000	5250	40250	
6		Гущина	"Урал-Центр"	30	Тридцать	30000	4500	34500	
7		Девярых	"Урал-Центр"	25	Двадцать пять	25000	3750	28750	
8		Лукин	"Белый дом"	20	Двадцать	20000	3000	23000	
9		Шишкин	"Урал-Центр"	0	Ноль	5000	750	5750	
10		Якунин	"Урал-Центр"	п	Ошибка				
11					Итого	155000	25250	180250	

ФГБОУ ВО «УРАЛЬСКИЙ ГОСУДАРСТВЕННЫЙ ГОРНЫЙ
УНИВЕРСИТЕТ»

УТВЕРЖДАЮ
Зав.кафедрой к.п.н., доцент

 Дружинин А.В.

ДИСЦИПЛИНА «ИНФОРМАТИКА И ИНФОРМАЦИОННЫЕ ТЕХНОЛОГИИ В ПРОФЕС-
СИОНАЛЬНОЙ ДЕЯТЕЛЬНОСТИ»

БИЛЕТ № 12

1. Службное (сервисное) программное обеспечение
2. Понятие алгоритма и его свойства. Способы записи алгоритма. Блок-схема алгоритма
3. Набрать и произвести вычисления в среде текстового редактора в заданной таблице. Размер шрифта — 12 пт, межстрочный интервал — одинарный, отступы сверху, снизу-1,5 см, справа- 1 см, слева — 2 см.

Успеваемость студентов								
Группа	Учебная дисциплина	Сведения об успеваемости студентов 1 семестра						
		Количество оценок					Суммарный балл	Средний балл
		Отлично	Хорошо	Удовл	Неуд	Неявка		
ГД-1 уз	Графика	2	9	12	2	1		
	Информатика	6	7	11	0	2		
	Математика	1	10	9	4	2		
	Физика	3	6	12	2	3		
Итого								

4. Наберите приведенные ниже формулы

$$1) \begin{cases} \sqrt{\frac{3x-2y}{2x}} + \sqrt{\frac{2x}{3x-2y}} = 2, \\ 4y^2 - 1 = 3y(x-1) \end{cases}$$

$$2) \begin{cases} \lim_{x \rightarrow 0} \frac{\sin x}{x} = 1, \\ \lim_{n \rightarrow \infty} \left(1 + \frac{1}{n}\right)^n = e \end{cases}$$

Создать на диске папку, название которой соответствует вашей фамилии, и сохранить в этой папке выполненные задания под именем “Экз_задан_Word”.

5. Набрать и оформить заданную таблицу. Построить график отражающий фамилию агента и сумму на руки, сохранить в своей папке под именем “Экз_задан_Excel”.

	A	B	C	D	E	F	G	H	I
1	Создать таблицу, в ячейку столбца "Прописью" ввести формулу, например, если число цифрой равно 4, то прописью "Четыре", а если это не число, то "Ошибка" и. т.д. Найти количество названий агенств и вычислить сумму на руки. Если кол-во совершенных сделок больше или равно 60, то премия 20% от оклада, для остальных агентов 15 % от оклада.								
2	№	Фамилия	Название	Кол-во совершенных сделок		Оклад	Премия	Сумма на	Ставки
3	п/п	агента	агенства	Цифрой	Прописью				руки
4	1	Антонова	"Урал-Центр"	70	Семьдесят	17000	3400	20400	0,15
5	2	Белянкин	"Белый дом"	60	Шестьдесят	16000	3200	19200	
6		Гущина	"Урал-Центр"	50	Пятьдесят	15000	2250	17250	
7		Девярых	"Урал-Центр"	40	Сорок	14000	2100	16100	
8		Лукин	"Белый дом"	30	Тридцать	13000	1950	14950	
9		Шишкин	"Урал-Центр"	0	Ноль	5000	750	5750	
10		Якунин	"Урал-Центр"	п	Ошибка				
11					Итого	80000	13650	93650	

ФГБОУ ВО «УРАЛЬСКИЙ ГОСУДАРСТВЕННЫЙ ГОРНЫЙ
УНИВЕРСИТЕТ»

УТВЕРЖДАЮ
Зав.кафедрой к.п.н., доцент

 Дружинин А.В.

ДИСЦИПЛИНА «ИНФОРМАТИКА И ИНФОРМАЦИОННЫЕ ТЕХНОЛОГИИ В ПРОФЕС-
СИОНАЛЬНОЙ ДЕЯТЕЛЬНОСТИ»

БИЛЕТ № 13

1. Файловая структура операционной системы. Операции с файлами
2. Этапы решения задач на компьютерах. Трансляция, компиляция и интерпретация
3. Набрать и произвести вычисления в среде текстового редактора в заданной таблице. Размер шрифта — 12 пт, межстрочный интервал — одинарный, отступы сверху, снизу-1,5 см, справа- 1 см, слева — 2 см.

Медали	Страна			Всего
	Россия	Италия	Болгария	
Золотые	7	1	1	
Серебряные	6	2	0	
Бронзовые	0	0	4	
Всего				

4. Наберите приведенные ниже формулы

$$n = \frac{(t_{\alpha/2})^2 s^2 \left\{ 1 + 2 \sum_{p=1}^m \left[1 - \frac{P}{m+1} \right] \rho_{p,x} \right\}}{(d \cdot \bar{X})^2}$$

$$\Phi(\alpha, \beta) = \int_0^\alpha \int_0^\beta e^{-(x^2+y^2)} dx dy$$

- 1) Создать на диске папку, название которой соответствует вашей фамилии, и сохранить в этой папке выполненные задания под именем "Экз_задан_Word".
- 2)

5. Набрать и оформить заданную таблицу. Построить график отражающий фамилию агента и сумму на руки, сохранить в папке под именем "Экз_задан_Excel".

	A	B	C	D	E	F	G	H	I
1	Создать таблицу, в ячейку столбца "Прописью" ввести формулу, например, если число цифрой равно 4, то прописью "Четыре", а если это не число, то "Ошибка" и. т.д. Найти количество названий агентств и вычислить сумму на руки. Если коп-во совершенных сделок больше или равно 14, то премия 20% от оклада, для остальных агентов 15 % от оклада.								
2	№	Фамилия	Название	Коп-во совершенных сделок		Оклад	Премия	Сумма на	Ставки
3	п/п	агента	агенства	Цифрой	Прописью				руки
4	1	Антонова	"Урал-Центр"	18	Восемнадцать	10000	2000	12000	0,15
5	2	Белянкин	"Белый дом"	16	Шестнадцать	15000	3000	18000	
6		Гущина	"Урал-Центр"	14	Четырнадцать	12000	2400	14400	
7		Девятьих	"Урал-Центр"	12	Двенадцать	13500	2025	15525	
8		Лукин	"Белый дом"	10	Десять	20000	3000	23000	
9		Шишкин	"Урал-Центр"	0	Ноль	14800	2220	17020	
10		Якунин	"Урал-Центр"	п	Ошибка				
11					Итого	85300	14645	99945	

ФГБОУ ВО «УРАЛЬСКИЙ ГОСУДАРСТВЕННЫЙ ГОРНЫЙ
УНИВЕРСИТЕТ»

УТВЕРЖДАЮ
Зав.кафедрой к.п.н., доцент

 Дружинин А.В.

ДИСЦИПЛИНА «ИНФОРМАТИКА И ИНФОРМАЦИОННЫЕ ТЕХНОЛОГИИ В ПРОФЕС-
СИОНАЛЬНОЙ ДЕЯТЕЛЬНОСТИ»

БИЛЕТ № 14

1. Технологии обработки текстовой информации
2. Информационная модель объекта
3. Набрать и произвести вычисления в среде текстового редактора в заданной таблице. Размер шрифта — 12 пт, межстрочный интервал — одинарный, отступы сверху, снизу-1 см, справа- 1,5 см, слева — 2 см.

Средний балл	Оценки по предметам			Ф.И.О
?	4	5	3	Кунин В.А
?	4	5	5	Лесина И.И
?	5	5	5	Апина Е.А
?	3	5	3	Ильин В.Н
?	3	5	4	Черных Л.К
?	4	4	3	Вашик Э.Г
	?	?	?	Суммарный балл

4. Наберите приведенные ниже формулы:

1)

$$\lim_{x \rightarrow \infty} \left[\left(1 + \frac{8x - 3}{x^2 - 3x + 7} \right)^{\frac{x^2 - 3x + 7}{8x - 3}} \right]^{\frac{8 - 3/x}{1 - 3/x + 7/x^2}}$$

2)

$$|x + y|^2 = \sqrt{\int_0^1 \left(\frac{9}{4}t^4 - 6t^2 + 4 \right) dt}$$

Создать на диске папку, название которой соответствует вашей фамилии, и сохранить в этой папке выполненные задания под именем “Экз_задан_Word”.

5. Набрать и оформить заданную таблицу. Построить график отражающий фамилию агента и сумму на руки, сохранить в своей папке под именем “Экз_задан_Excel”.

	A	B	C	D	E	F	G	H	I
1	Создать таблицу, в ячейку столбца "Прописью" ввести формулу, например, если число цифрой равно 4, то прописью "Четыре", а если это не число, то "Ошибка" и. т.д. Найти количество названий агентств и вычислить сумму на руки. Если кол-во совершенных сделок больше или равно 4, то премия 20% от оклада, для остальных агентов 15 % от оклада.								
2	№	Фамилия	Название	Кол-во совершенных сделок		Оклад	Премия	Сумма на	Ставки
3	п/п	агента	агенства	Цифрой	Прописью				
4	1	Антонова	"Урал-Центр"	3	Три	10000	1500	11500	0,15
5	2	Белянкин	"Белый дом"	2	Две	15000	2250	17250	
6		Гущина	"Урал-Центр"	4	Четыре	12000	2400	14400	
7		Девярых	"Урал-Центр"	5	Пять	13500	2700	16200	
8		Лукин	"Белый дом"	1	Одна	20000	3000	23000	
9		Шишкин	"Урал-Центр"	0	Ноль	14800	2220	17020	
10		Якунин	"Урал-Центр"	п	Ошибка				
11					Итого	85300	14070	99370	

ФГБОУ ВО «УРАЛЬСКИЙ ГОСУДАРСТВЕННЫЙ ГОРНЫЙ
УНИВЕРСИТЕТ»

УТВЕРЖДАЮ
Зав.кафедрой к.п.н., доцент

Дружинин А.В.

ДИСЦИПЛИНА «ИНФОРМАТИКА И ИНФОРМАЦИОННЫЕ ТЕХНОЛОГИИ В ПРОФЕССИОНАЛЬНОЙ ДЕЯТЕЛЬНОСТИ»

БИЛЕТ № 15

1. Технологии обработки графической информации
2. Методы и технологии моделирования. Классификация и формы представления моделей
3. Набрать и оформить заданный текст в среде текстового редактора, разделить на четыре колонки с буквицами, заголовок оформить при помощи объекта. Размер шрифта — 12 пт, межстрочный интервал — одинарный, отступы сверху, снизу, справа, слева — 1 см.

Урал - обширный и богатый регион России

Промышленное использование полезных ископаемых началось 300 лет назад;

Не только богатством, но и исключительным разнообразием полезных ископаемых;

В решающие моменты рос-

сийской истории Урал играл роль «края державы»;

Центральная власть до 1917 года и особенно в советское время уделяла Уралу, развитию горного дела в крае самое пристальное внимание

4. Наберите приведенные ниже формулы

$$n = \frac{(t_{\alpha/2})^2 s^2 \left\{ 1 + 2 \sum_{p=1}^m \left[1 - \frac{P}{m+1} \right] \rho_{p,x} \right\}}{(d \cdot \bar{X})^2}$$

1)

$$\Phi(\alpha, \beta) = \int_0^\alpha \int_0^\beta e^{-(x^2+y^2)} dx dy$$

2)

Создать на диске папку, название которой соответствует вашей фамилии, и сохранить в этой папке выполненные задания под именем "Экз_задан_Word".

5. Набрать и оформить заданную таблицу. Построить график отражающий фамилию агента и сумму на руки, сохранить в своей папке под именем "Экз_задан_Excel".

	A	B	C	D	E	F	G	H	I
1	Создать таблицу, в ячейку столбца "Прописью" ввести формулу, например, если число цифрой равно 4, то прописью "Четыре", а если это не число, то "Ошибка" и. т.д. Найти количество названий агенств и вычислить сумму на руки. Если кол-во совершенных сделок больше или равно 13, то премия 20% от оклада, для остальных агентов 15 % от оклада.								
2	№	Фамилия	Название	Кол-во совершенных сделок		Оклад	Премия	Сумма на	Ставки
3	п/п	агента	агенства	Цифрой	Прописью				руки
4	1	Антонова	"Урал-Центр"	14	Четырнадцать	10000	2000	12000	0,15
5	2	Белянкин	"Белый дом"	12	Двенадцать	15000	2250	17250	
6		Гущина	"Урал-Центр"	13	Тринадцать	12000	2400	14400	
7		Девярых	"Урал-Центр"	11	Одиннадцать	13500	2025	15525	
8		Лукин	"Белый дом"	10	Десять	20000	3000	23000	
9		Шишкин	"Урал-Центр"	0	Ноль	14800	2220	17020	
10		Якунин	"Урал-Центр"	п	Ошибка				
11					Итого	85300	13895	99195	

ФГБОУ ВО «УРАЛЬСКИЙ ГОСУДАРСТВЕННЫЙ ГОРНЫЙ
УНИВЕРСИТЕТ»

УТВЕРЖДАЮ
Зав.кафедрой к.п.н., доцент

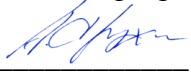
 Дружинин А.В.

ДИСЦИПЛИНА «ИНФОРМАТИКА И ИНФОРМАЦИОННЫЕ ТЕХНОЛОГИИ В ПРОФЕС-
СИОНАЛЬНОЙ ДЕЯТЕЛЬНОСТИ»

БИЛЕТ № 16

1. Технологии создания и обработки мультимедийных презентаций
2. Моделирование как метод познания
3. Набрать и произвести вычисления в среде текстового редактора в заданной таблице. Размер шрифта — 12 пт, межстрочный интервал — полуторный, отступы сверху, снизу-1,5 см, справа- 1 см, слева — 2 см.

Итого по мес.	Количество осадков, мм			
	2011	2012	2013	
?	4	5	3	январь
?	4	5	5	февраль
?	5	5	5	март
?	3	5	3	апрель
?	3	5	4	май
?	4	4	3	июнь
	?	?	?	Средний балл

4. Наберите приведенные ниже формулы

$$I = \int \frac{2dz}{(1+z^2)\left(3+5\frac{1-z^2}{1+z^2}\right)} = \int \frac{dz}{4-z^2} = \frac{1}{4} \ln \left| \frac{2+z}{2-z} \right| + C.$$

Создать на диске папку, название которой соответствует вашей фамилии, и сохранить в этой папке выполненные задания под именем “Экз_задан_Word”.

5. Набрать и оформить заданную таблицу. Построить график отражающий фамилию агента и сумму на руки, сохранить в своей папке под именем “Экз_задан_Excel”.

	A	B	C	D	E	F	G	H	I
1	Создать таблицу, в ячейку столбца "Прописью" ввести формулу, например, если число цифрой равно 4, то прописью "Четыре", а если это не число, то "Ошибка" и. т.д. Найти количество названий агенств и вычислить сумму на руки. Если кол-во совершенных сделок больше или равно 13, то премия 20% от оклада, дя остальных агентов 15 % от оклада.								
2	№	Фамилия	Название	Кол-во совершенных сделок		Оклад	Премия	Сумма на	Ставки
3	п/п	агента	агенства	Цифрой	Прописью				руки
4	1	Антонова	"Урал-Центр"	10	Десять	10000	1500	11500	0,15
5	2	Белянкин	"Белый дом"	11	Одиннадцать	15000	2250	17250	
6		Гущина	"Урал-Центр"	12	Двенадцать	12000	1800	13800	
7		Девярых	"Урал-Центр"	13	Тринадцать	13500	2700	16200	
8		Лукин	"Белый дом"	14	Четырнадцать	20000	4000	24000	
9		Шишкин	"Урал-Центр"	0	Ноль	14800	2220	17020	
10		Якунин	"Урал-Центр"	п	Ошибка				
11					Итого	85300	14470	99770	

ФГБОУ ВО «УРАЛЬСКИЙ ГОСУДАРСТВЕННЫЙ ГОРНЫЙ
УНИВЕРСИТЕТ»

УТВЕРЖДАЮ
Зав.кафедрой к.п.н., доцент

 Дружинин А.В.

ДИСЦИПЛИНА «ИНФОРМАТИКА И ИНФОРМАЦИОННЫЕ ТЕХНОЛОГИИ В ПРОФЕС-
СИОНАЛЬНОЙ ДЕЯТЕЛЬНОСТИ»

БИЛЕТ № 17

1. История развития ЭВМ
2. Компоненты вычислительных сетей
3. Набрать и оформить в среде текстового редактора таблицу с буквицами, заголовок оформить при помощи объекта. Размер шрифта — 12 пт, межстрочный интервал — одинарный, отступы сверху, снизу, справа, слева — 2 см.

Ядовитые и радиоактивные опасные камни и минералы.

Я довитые:		Р адиоактивные:	
6. Адамин 7. Антимонит 8. Арсенопирит 9. Киноварь 10. Марказит	Ртуть Торит Целестин Циркон	➤ Берилл ➤ Бетафит ➤ Гадолинит ➤ Коттунит ➤ Маноцит	Торманит Торит Эвгенит Эшпинг

4. Наберите приведенные ниже формулы

1) $\iint_D y^3 e^{-xy/2} dx dy$ 2) $\lim_{x \rightarrow \pi} \frac{1 - \cos 2x}{(\pi - x)^2}$ 3) $\sum_{n=1}^{\infty} \frac{(-1)^n}{2^{2n} (n+1)!}$

Создать на диске папку, название которой соответствует вашей фамилии, и сохранить в этой папке выполненные задания под именем "Экз_задан_Word".

5. Набрать и оформить заданную таблицу. Построить график отражающий фамилию агента и сумму на руки, сохранить в своей папке под именем "Экз_задан_Excel".

	A	B	C	D	E	F	G	H	I
1	Создать таблицу, в ячейку столбца "Прописью" ввести формулу, например, если число цифрой равно 4, то прописью "Четыре", а если это не число, то "Ошибка" и. т.д. Найти количество названий агентств и вычислить сумму на руки. Если кол-во совершенных сделок больше или равно 50, то премия 20% от оклада, для остальных агентов 15 % от оклада.								
2	№	Фамилия	Название	Кол-во совершенных сделок		Оклад	Премия	Сумма на	Ставки
3	п/п	агента	агентства	Цифрой	Прописью				руки
4	1	Антонова	"Урал-Центр"	20	<i>Двадцать</i>	12700	1905	14605	0,15
5	2	Белянкин	"Белый дом"	30	<i>Тридцать</i>	13850	2770	16620	
6		Гущина	"Урал-Центр"	40	<i>Сорок</i>	14000	2800	16800	
7		Девятьих	"Урал-Центр"	50	<i>Пятьдесят</i>	14600	2920	17520	
8		Лукин	"Белый дом"	60	<i>Шестьдесят</i>	15000	3000	18000	
9		Шишкин	"Урал-Центр"	0	<i>Ноль</i>	15980	2397	18377	
10		Якунин	"Урал-Центр"	п	<i>Ошибка</i>				
11					Итого	86130	15792	101922	

ФГБОУ ВО «УРАЛЬСКИЙ ГОСУДАРСТВЕННЫЙ ГОРНЫЙ
УНИВЕРСИТЕТ»

УТВЕРЖДАЮ
Зав.кафедрой к.п.н., доцент

 Дружинин А.В.

ДИСЦИПЛИНА «ИНФОРМАТИКА И ИНФОРМАЦИОННЫЕ ТЕХНОЛОГИИ В ПРОФЕССИОНАЛЬНОЙ ДЕЯТЕЛЬНОСТИ»

БИЛЕТ № 18

1. Меры и единицы количества и объема информации
2. Основы компьютерной коммуникации. Принципы организации и основные топологии вычислительных сетей
3. Создать таблицу в текстовом редакторе Microsoft Word и произвести вычисления в заданной таблице. Размер шрифта — 12 пт, межстрочный интервал — полуторный, отступы сверху, снизу-1,5 см, справа- 1 см, слева — 2 см.

Ведомость группы

Суммарный балл	Оценки по предметам			Ф.И.О
?	4	5	3	Кунин В.А
?	4	5	5	Лесина И.И
?	5	5	5	Апина Е.А
?	3	5	3	Ильин В.Н
?	3	5	4	Черных Л.К
?	4	4	3	Вашик Э.Г
	?	?	?	Средний балл

4. Наберите приведенные ниже формулы

$$1) \begin{cases} \sqrt{\frac{3x-2y}{2x}} + \sqrt{\frac{2x}{3x-2y}} = 2, \\ 4y^2 - 1 = 3y(x-1). \end{cases}$$

$$2) \begin{cases} \lim_{x \rightarrow 0} \frac{\sin x}{x} = 1, \\ \lim_{n \rightarrow \infty} \left(1 + \frac{1}{n}\right)^n = e \end{cases}$$

Создать на диске папку, название которой соответствует вашей фамилии, и сохранить в этой папке выполненные задания под именем “Экз_задан_Word”.

5. Набрать и оформить заданную таблицу. Построить график отражающий фамилию агента и сумму на руки, сохранить в своей папке под именем “Экз_задан_Excel”.

	A	B	C	D	E	F	G	H	I
1	Создать таблицу, в ячейку столбца "Прописью" ввести формулу, например, если число цифрой равно 4, то прописью "Четыре", а если это не число, то "Ошибка" и. т.д. Найти количество названий агенств и вычислить сумму на руки. Если кол-во совершенных сделок больше или равно 35, то премия 20% от оклада, дя остальных агентов 15 % от оклада.								
2	№	Фамилия	Название	Кол-во совершенных сделок		Оклад	Премия	Сумма на	Ставки
3	п/п	агента	агенства	Цифрой	Прописью				руки
4	1	Антонова	"Урал-Центр"	20	Двадцать	14700	2205	16905	0,15
5	2	Белянкин	"Белый дом"	25	Двадцать пять	15850	2377,5	18227,5	
6		Гущина	"Урал-Центр"	30	Тридцать	16000	2400	18400	
7		Девярых	"Урал-Центр"	35	Тридцать пять	17600	3520	21120	
8		Лукин	"Белый дом"	40	Сорок	18000	3600	21600	
9		Шишкин	"Урал-Центр"	0	Ноль	19980	2997	22977	
10		Якунин	"Урал-Центр"	п	Ошибка				
11					Итого	102130	17099,5	119230	

ФГБОУ ВО «УРАЛЬСКИЙ ГОСУДАРСТВЕННЫЙ ГОРНЫЙ
УНИВЕРСИТЕТ»

УТВЕРЖДАЮ
Зав.кафедрой к.п.н., доцент

 Дружинин А.В.

ДИСЦИПЛИНА «ИНФОРМАТИКА И ИНФОРМАЦИОННЫЕ ТЕХНОЛОГИИ В ПРОФЕССИОНАЛЬНОЙ ДЕЯТЕЛЬНОСТИ»

БИЛЕТ № 19

1. Файловая структура операционной системы. Операции с файлами
2. Сервисы Интернета. Средства использования
3. Набрать и оформить заданный текст в среде текстового редактора, разделить на четыре колонки с буквицами, заголовок оформить при помощи объекта. Размер шрифта — 12 пт, межстрочный интервал — одинарный, отступы сверху, снизу, справа, слева — 1 см.

урал – обширный и богатый регион России

Промышленное использование полезных ископаемых началось 300 лет назад;

сиейской истории Урал играл роль «края державы»;

Не только богатством, но и исключительным разнообразием полезных ископаемых;

Центральная власть до 1917 года и особенно в советское время уделяла Уралу, развитию горного дела в крае самое пристальное внимание

В решающие моменты рос-

4. Наберите приведенные ниже формулы

$$1) \int \frac{\sqrt[3]{1 + \sqrt[7]{2x^4}}}{3x^2 \sqrt[8]{x}} dx$$

$$2) \int_{\arccos(1/\sqrt{7})}^{\pi/3} \frac{x \operatorname{tg} x dx}{3 \cos 2x + 5 \sin^2 x}$$

Создать на диске папку, название которой соответствует вашей фамилии, и сохранить в этой папке выполненные задания под именем "Экз_задан_Word".

5. Набрать и оформить заданную таблицу. Построить график отражающий фамилию агента и сумму на руки, сохранить в своей папке под именем "Экз_задан_Excel".

	A	B	C	D	E	F	G	H	I
1	Создать таблицу, в ячейку столбца "Прописью" ввести формулу, например, если число цифрой равно 4, то прописью "Четыре", а если это не число, то "Ошибка" и. т.д. Найти количество названий агенств и вычислить сумму на руки. Если кол-во совершенных сделок больше или равно 4, то премия 20% от оклада, для остальных агентов 15 % от оклада.								
2	№	Фамилия	Название	Кол-во совершенных сделок		Оклад	Премия	Сумма на	Ставки
3	п/п	агента	агенства	Цифрой	Прописью				руки
4	1	Антонова	"Урал-Центр"	5	Пять	15000	3000	18000	0,15
5	2	Белянкин	"Белый дом"	2	Две	12000	1800	13800	
6		Гущина	"Урал-Центр"	3	Три	13000	1950	14950	
7		Девярых	"Урал-Центр"	4	Четыре	14000	2800	16800	
8		Лукин	"Белый дом"	1	Одна	11000	1650	12650	
9		Шишкин	"Урал-Центр"	0	Ноль	10000	1500	11500	
10		Якунин	"Урал-Центр"	п	Ошибка				
11					Итого	75000	12700	87700	

ФГБОУ ВО «УРАЛЬСКИЙ ГОСУДАРСТВЕННЫЙ ГОРНЫЙ
УНИВЕРСИТЕТ»

УТВЕРЖДАЮ
Зав.кафедрой к.п.н., доцент

 Дружинин А.В.

ДИСЦИПЛИНА «ИНФОРМАТИКА И ИНФОРМАЦИОННЫЕ ТЕХНОЛОГИИ В ПРОФЕССИОНАЛЬНОЙ ДЕЯТЕЛЬНОСТИ»

БИЛЕТ № 20

Билет 19

1. Кодирование данных в ЭВМ
2. Защита информации в локальных и глобальных компьютерных сетях. Электронная подпись
3. Создать таблицу в текстовом редакторе Microsoft Word и произвести вычисления в заданной таблице. Размер шрифта — 12 пт, межстрочный интервал — полуторный, отступы сверху, снизу-1,5 см, справа- 1 см, слева — 2 см.

Выпавшие осадки

Всего за год	?	?	Всего по годам
2006	46	67	?
2007	38	82	?
2008	57	95	?
2010	35	105	?
2011	61	87	?
2013	<i>I полугодие</i>	<i>II полугодие</i>	
Года	Осадки, мм		

4. Наберите приведенную ниже формулу

$$A = \int_0^4 \int_{\frac{y}{2}}^{\sqrt{y}} xy^2 dx dy = \int_0^4 y^2 dx \left[\frac{x^2}{2} \right]_{\frac{y}{2}}^{\sqrt{y}} + \sum_{i=1}^n \frac{\sqrt[3]{|\cos \varphi|}}{\Omega + \bar{U}}$$

Создать на диске папку, название которой соответствует вашей фамилии, и сохранить в этой папке выполненные задания под именем “Экз_задан_Word”.

5. Набрать и оформить заданную таблицу. Построить график отражающий фамилию агента и сумму на руки, сохранить в своей папке под именем “Экз_задан_Excel”.

	A	B	C	D	E	F	G	H	I
1	Создать таблицу, в ячейку столбца "Прописью" ввести формулу, например, если число цифрой равно 4, то прописью "Четыре", а если это не число, то "Ошибка" и. т.д. Найти количество названий агенств и вычислить сумму на руки. Если кол-во совершенных сделок больше или равно 60, то премия 20% от оклада, дя остальных агентов 15 % от оклада.								
2	№	Фамилия	Название	Кол-во совершенных сделок		Оклад	Премия	Сумма на	Ставки
3	п/п	агента	агенства	Цифрой	Прописью				руки
4	1	Антонова	"Урал-Центр"	30	Тридцать	13000	1950	14950	0,15
5	2	Белянкин	"Белый дом"	40	Сорок	14000	2100	16100	
6		Гущина	"Урал-Центр"	50	Пятьдесят	15000	2250	17250	
7		Девярых	"Урал-Центр"	60	Шестьдесят	16000	3200	19200	
8		Лукин	"Белый дом"	70	Семьдесят	17000	3400	20400	
9		Шишкин	"Урал-Центр"	0	Ноль	10000	1500	11500	
10		Якунин	"Урал-Центр"	п	Ошибка				
11					Итого	85000	14400	99400	

ФГБОУ ВО «УРАЛЬСКИЙ ГОСУДАРСТВЕННЫЙ ГОРНЫЙ
УНИВЕРСИТЕТ»

УТВЕРЖДАЮ
Зав.кафедрой к.п.н., доцент

 Дружинин А.В.

ДИСЦИПЛИНА «ИНФОРМАТИКА И ИНФОРМАЦИОННЫЕ ТЕХНОЛОГИИ В ПРОФЕССИОНАЛЬНОЙ ДЕЯТЕЛЬНОСТИ»

БИЛЕТ № 21

Билет 20

1. Сообщения, данные, сигнал, атрибутивные свойства информации, показатели качества информации, формы представления информации. Системы передачи информации
2. Состав и назначение основных элементов персонального компьютера, их характеристики. Центральный процессор. Системные шины. Слоты расширения
3. Набрать и произвести вычисления в среде текстового редактора в заданной таблице. Размер шрифта — 12 пт, межстрочный интервал — одинарный, отступы сверху, снизу - 2 см, справа - 1 см, слева — 2 см.

Анализ показателей производства по горнодобывающей промышленности

Регионы мира	1910	1911	1912	2013	Итого по странам
Африка	281,08	362,79	481,03	647,52	?
Америка	416,31	511,61	613,56	723,98	?
Европа	666,91	738,41	794,42	841,35	?
Азия	1639,29	2065,78	2538,40	3052,86	?
Максимальное по годам	?	?	?	?	

4. Наберите приведенные ниже формулы

$$1) \quad |x + y|^2 = \sqrt{\int_0^1 \left(\frac{9}{4}t^4 - 6t^2 + 4 \right) dt}$$

$$2) \quad \begin{cases} a_{11}x_1 + a_{12}x_2 + \dots + a_{1n}x_n \geq b_1, \\ a_{21}x_1 + a_{22}x_2 + \dots + a_{2n}x_n \geq b_2, \\ \dots \\ a_{m1}x_1 + a_{m2}x_2 + \dots + a_{mn}x_n \geq b_m. \end{cases}$$

Создать на диске папку, название которой соответствует вашей фамилии, и сохранить в этой папке выполненные задания под именем “Экз_задан_Word”.

5. Набрать и оформить заданную таблицу. Построить график отражающий фамилию агента и сумму на руки, сохранить в своей папке под именем “Экз_задан_Excel”.

	A	B	C	D	E	F	G	H	I
1	Создать таблицу, в ячейку столбца "Прописью" ввести формулу, например, если число цифрой равно 4, то прописью "Четыре", а если это не число, то "Ошибка" и т.д. Найти количество названий агентств и вычислить сумму на руки. Если кол-во совершенных сделок больше или равно 3, то премия 20% от оклада, для остальных агентов 15 % от оклада.								
2	№	Фамилия	Название	Кол-во совершенных сделок		Оклад	Премия	Сумма на	Ставки
3	п/п	агента	агенства	Цифрой	Прописью				руки
4	1	Антонова	"Урал-Центр"	0	Ноль	10000	1500	11500	0,15
5	2	Белянкин	"Белый дом"	1	Одна	11000	1650	12650	
6		Гущина	"Урал-Центр"	2	Две	12000	1800	13800	
7		Девярых	"Урал-Центр"	3	Три	13500	2700	16200	
8		Лукин	"Белый дом"	4	Четыре	14000	2800	16800	
9		Шишкин	"Урал-Центр"	0	Ноль	5000	750	5750	
10		Якунин	"Урал-Центр"	п	Ошибка				
11					Итого	65500	11200	76700	

ФГБОУ ВО «УРАЛЬСКИЙ ГОСУДАРСТВЕННЫЙ ГОРНЫЙ
УНИВЕРСИТЕТ»

УТВЕРЖДАЮ
Зав.кафедрой к.п.н., доцент

 Дружинин А.В.

ДИСЦИПЛИНА «ИНФОРМАТИКА И ИНФОРМАЦИОННЫЕ ТЕХНОЛОГИИ В ПРОФЕССИОНАЛЬНОЙ ДЕЯТЕЛЬНОСТИ»

БИЛЕТ № 22

1. Запоминающие устройства: классификация, принцип работы, основные характеристики
2. Служебное (сервисное) программное обеспечение
3. Создать новый документ в текстовом редакторе Microsoft Word, отформатировать заданный текст, в две колонки с буквицами, заголовок оформить при помощи объекта. Размер шрифта — 12 пт, межстрочный интервал — одинарный, отступы сверху, снизу, справа, слева — 2 см.

Ядовитые и радиоактивные опасные камни и минералы.

Ядовитые:

10. Адамин
11. Антимонит
12. Арсенопирит
13. Киноварь
14. Марказит
15. Ртуть
16. Торит
17. Целестин
18. Циркон

Радиоактивные:

- ✓ Берилл
- ✓ Бетафит
- ✓ Гадолинит
- ✓ Коттунит
- ✓ Маноцит
- ✓ Торианит
- ✓ Торит
- ✓ Эвгсенит
- ✓ Эшинит

4. Наберите приведенные ниже формулы

$$1) \begin{cases} 3(x+1) - \frac{x-2}{4} < 5x - 7 \cdot \frac{x+3}{2} \\ 2x - \frac{x}{3} + 6 < 4x - 3 \end{cases}$$

$$2) \begin{cases} \cos(\alpha \pm \beta) = \cos \alpha \cos \beta \pm \sin \alpha \sin \beta \\ \sin(\alpha \pm \beta) = \sin \alpha \cos \beta \pm \cos \alpha \sin \beta \\ \operatorname{tg}(\alpha \pm \beta) = \frac{\operatorname{tg} \alpha \pm \operatorname{tg} \beta}{1 \mp \operatorname{tg} \alpha \operatorname{tg} \beta} \end{cases}$$

Создать на диске папку, название которой соответствует вашей фамилии, и сохранить в этой папке выполненные задания под именем "Экз_задан_Word".

5. Набрать и оформить заданную таблицу. Построить график отражающий фамилию агента и сумму на руки, сохранить в своей папке под именем "Экз_задан_Excel".

	A	B	C	D	E	F	G	H	I
1	Создать таблицу, в ячейку столбца "Прописью" ввести формулу, например, если число цифрой равно 4, то прописью "Четыре", а если это не число, то "Ошибка" и. т.д. Найти количество названий агентств и вычислить сумму на руки. Если кол-во совершенных сделок больше или равно 13, то премия 20% от оклада, для остальных агентов 15 % от оклада.								
2	№	Фамилия	Название	Кол-во совершенных сделок		Оклад	Премия	Сумма на	Ставки
3	п/п	агента	агентства	Цифрой	Прописью				руки
4	1	Антонова	"Урал-Центр"	11	<i>Одиннадцать</i>	10000	1500	11500	0,15
5	2	Белянкин	"Белый дом"	12	<i>Двенадцать</i>	15000	2250	17250	
6		Гущина	"Урал-Центр"	13	<i>Тринадцать</i>	12000	2400	14400	
7		Девярых	"Урал-Центр"	14	<i>Четырнадцать</i>	13500	2700	16200	
8		Лукин	"Белый дом"	15	<i>Пятнадцать</i>	20000	4000	24000	
9		Шишкин	"Урал-Центр"	0	<i>Ноль</i>	14800	2220	17020	
10		Якунин	"Урал-Центр"	п	<i>Ошибка</i>				
11					Итого	85300	15070	100370	

ФГБОУ ВО «УРАЛЬСКИЙ ГОСУДАРСТВЕННЫЙ ГОРНЫЙ
УНИВЕРСИТЕТ»

УТВЕРЖДАЮ
Зав.кафедрой к.п.н., доцент



Дружинин А.В.

ДИСЦИПЛИНА «ИНФОРМАТИКА И ИНФОРМАЦИОННЫЕ ТЕХНОЛОГИИ В
ПРОФЕССИОНАЛЬНОЙ ДЕЯТЕЛЬНОСТИ»

БИЛЕТ № 23

1. Интегрированные среды программирования
2. Методы и технологии моделирования. Классификация и формы представления моделей
3. Создать таблицу в текстовом редакторе Microsoft Word и произвести вычисления в заданной таблице. Размер шрифта — 12 пт, межстрочный интервал — полуторный, отступы сверху, снизу-1,5 см, справа- 1 см, слева — 2 см.

Ведомость группы

Суммарный балл	Оценки по предметам			Ф.И.О
?	4	5	3	Кунин В.А
?	4	5	5	Лесина И.И
?	5	5	5	Апина Е.А
?	3	5	3	Ильин В.Н
?	3	5	4	Черных Л.К
?	4	4	3	Вашик Э.Г
	?	?	?	Средний балл

4. Наберите приведенные ниже формулы

1)
$$\begin{cases} \sqrt{\frac{3x-2y}{2x}} + \sqrt{\frac{2x}{3x-2y}} = 2, \\ 4y^2 - 1 = 3y(x-1) \end{cases}$$

2)
$$\begin{aligned} \lim_{x \rightarrow 0} \frac{\sin x}{x} &= 1, \\ \lim_{n \rightarrow \infty} \left(1 + \frac{1}{n}\right)^n &= e \end{aligned}$$

Создать на диске папку, название которой соответствует вашей фамилии, и сохранить в этой папке выполненные задания под именем “Экз_задан_Word”.

5. Набрать и оформить заданную таблицу. Построить график отражающий фамилию агента и сумму на руки, сохранить в своей папке под именем “Экз_задан_Excel”.

	A	B	C	D	E	F	G	H	I
1	Создать таблицу, в ячейку столбца "Прописью" ввести формулу, например, если число цифрой равно 4, то прописью "Четыре", а если это не число, то "Ошибка" и. т.д. Найти количество названий агентств и вычислить сумму на руки. Если кол-во совершенных сделок больше или равно 40, то премия 20% от оклада, для остальных агентов 15 % от оклада.								
2	№ п/п	Фамилия агента	Название агентства	Кол-во совершенных сделок		Оклад	Премия	Сумма на руки	Ставки
3				Цифрой	Прописью				0,2
4	1	Антонова	"Урал-Центр"	40	Сорок	40000	8000	48000	0,15
5	2	Белянкин	"Белый дом"	35	Тридцать пять	35000	5250	40250	
6		Гущина	"Урал-Центр"	30	Тридцать	30000	4500	34500	
7		Девярых	"Урал-Центр"	25	Двадцать пять	25000	3750	28750	
8		Лукин	"Белый дом"	20	Двадцать	20000	3000	23000	
9		Шишкин	"Урал-Центр"	0	Ноль	5000	750	5750	
10		Якунин	"Урал-Центр"	п	Ошибка				
11					Итого	155000	25250	180250	

ФГБОУ ВО «УРАЛЬСКИЙ ГОСУДАРСТВЕННЫЙ ГОРНЫЙ
УНИВЕРСИТЕТ»

УТВЕРЖДАЮ
Зав.кафедрой к.п.н., доцент

 Дружинин А.В.

ДИСЦИПЛИНА «ИНФОРМАТИКА И ИНФОРМАЦИОННЫЕ ТЕХНОЛОГИИ В
ПРОФЕССИОНАЛЬНОЙ ДЕЯТЕЛЬНОСТИ»

БИЛЕТ № 24

1. Понятие системного программного обеспечения. Операционные системы
2. Сервисы Интернета. Средства использования
3. Создать таблицу в текстовом редакторе Microsoft Word и произвести вычисления в заданной таблице. Размер шрифта — 12 пт, межстрочный интервал — полуторный, отступы сверху, снизу-1,5 см, справа- 1 см, слева — 2 см.

Выпавшие осадки

Всего за год	?	?	Всего по годам
2006	46	67	?
2007	38	82	?
2008	57	95	?
2010	35	105	?
2011	61	87	?
2013	<i>I полугодие</i>	<i>II полугодие</i>	
Года	Осадки, мм		

4. Наберите приведенную ниже формулу

$$A = \int_0^4 \int_{\frac{y}{2}}^{\sqrt{y}} xy^2 dx dy = \int_0^4 y^2 dx \left[\frac{x^2}{2} \right]_{\frac{y}{2}}^{\sqrt{y}} + \sum_{i=1}^n \frac{\sqrt[3]{|\cos \varphi|}}{\Omega + \bar{U}}$$

Создать на диске папку, название которой соответствует вашей фамилии, и сохранить в этой папке выполненные задания под именем “Экз_задан_Word”.

5. Набрать и оформить заданную таблицу. Построить график отражающий фамилию агента и сумму на руки, сохранить в своей папке под именем “Экз_задан_Excel”.

	A	B	C	D	E	F	G	H	I
1	Создать таблицу, в ячейку столбца "Прописью" ввести формулу, например, если число цифрой равно 4, то прописью "Четыре", а если это не число, то "Ошибка" и. т.д. Найти количество названий агентств и вычислить сумму на руки. Если кол-во совершенных сделок больше или равно 60, то премия 20% от оклада, для остальных агентов 15 % от оклада.								
2	№	Фамилия	Название	Кол-во совершенных сделок		Оклад	Премия	Сумма на	Ставки
3	п/п	агента	агентства	Цифрой	Прописью				руки
4	1	Антонова	"Урал-Центр"	70	Семьдесят	17000	3400	20400	0,15
5	2	Белянкин	"Белый дом"	60	Шестьдесят	16000	3200	19200	
6		Гущина	"Урал-Центр"	50	Пятьдесят	15000	2250	17250	
7		Девятых	"Урал-Центр"	40	Сорок	14000	2100	16100	
8		Лукин	"Белый дом"	30	Тридцать	13000	1950	14950	
9		Шишкин	"Урал-Центр"	0	Ноль	5000	750	5750	
10		Якунин	"Урал-Центр"	п	Ошибка				
11					Итого	80000	13650	93650	

ФГБОУ ВО «УРАЛЬСКИЙ ГОСУДАРСТВЕННЫЙ ГОРНЫЙ
УНИВЕРСИТЕТ»

УТВЕРЖДАЮ
Зав.кафедрой к.п.н., доцент

 Дружинин А.В.

ДИСЦИПЛИНА «ИНФОРМАТИКА И ИНФОРМАЦИОННЫЕ ТЕХНОЛОГИИ В
ПРОФЕССИОНАЛЬНОЙ ДЕЯТЕЛЬНОСТИ»

БИЛЕТ № 25

1. Сообщения, данные, сигнал, атрибутивные свойства информации, показатели качества информации, формы представления информации. Системы передачи информации
2. Эволюция и классификация языков программирования. Основные понятия языков программирования
3. Набрать и оформить заданный текст в текстовом редакторе Microsoft Word, в две колонки. Размер шрифта — 12 пт, межстрочный интервал — одинарный, отступы сверху, снизу, справа, слева — 2 см.

*Оформить следующий перечень в столбец, в виде нумерованного списка:
Файл, Правка, Вид, Вставка, Формат, Сервис, Таблица, Окно, Справка.*

3. Файл
4. Правка...

*Оформить следующий перечень в столбец, в виде маркированного списка:
Файл, Правка, Вид, Вставка, Формат, Сервис, Таблица, Окно, Справка.*

- ✓ Файл
- ✓ Правка...

4. Наберите приведенные ниже формулы

1)
$$\int \frac{\sqrt[3]{1+\sqrt[7]{2x^4}}}{3x^2 \sqrt[8]{x}} dx$$

2)
$$\int_{\arccos(1/\sqrt{7})}^{\pi/3} \frac{x \operatorname{tg} x dx}{3 \cos 2x + 5 \sin^2 x}$$

Создать на диске папку, название которой соответствует вашей фамилии, и сохранить в этой папке выполненные задания под именем “Экз_задан_Word”.

5. Набрать и оформить заданную таблицу. Построить график отражающий фамилию агента и сумму на руки, сохранить в своей папке под именем “Экз_задан_Excel”.

	A	B	C	D	E	F	G	H	I
1	Создать таблицу, в ячейку столбца "Прописью" ввести формулу, например, если число цифрой равно 4, то прописью "Четыре", а если это не число, то "Ошибка" и. т.д. Найти количество названий агентств и вычислить сумму на руки. Если кол-во совершенных сделок больше или равно 14, то премия 20% от оклада, для остальных агентов 15 % от оклада.								
2	№	Фамилия	Название	Кол-во совершенных сделок		Оклад	Премия	Сумма на	Ставки
3	п/п	агента	агенства	Цифрой	Прописью				
4	1	Антонова	"Урал-Центр"	18	Восемнадцать	10000	2000	12000	0,2
5	2	Белянкин	"Белый дом"	16	Шестнадцать	15000	3000	18000	
6		Гущина	"Урал-Центр"	14	Четырнадцать	12000	2400	14400	
7		Девярых	"Урал-Центр"	12	Двенадцать	13500	2025	15525	
8		Лукин	"Белый дом"	10	Десять	20000	3000	23000	
9		Шишкин	"Урал-Центр"	0	Ноль	14800	2220	17020	
10		Якунин	"Урал-Центр"	п	Ошибка				
11					Итого	85300	14645	99945	

МИНИСТЕРСТВО НАУКИ И ВЫСШЕГО ОБРАЗОВАНИЯ РФ

ФГБОУ ВО «Уральский государственный горный университет»



УТВЕРЖДАЮ

Проректор по учебно-методическому комплексу

С.А. Упоров

24.06.2021

РАБОЧАЯ ПРОГРАММА УЧЕБНОЙ ДИСЦИПЛИНЫ

ОГСЭ.01 ОСНОВЫ ФИЛОСОФИИ

Специальность

40.02.02 Правоохранительная деятельность

программа подготовки специалистов среднего звена

базовая подготовка

форма обучения: очная, заочная

на базе среднего общего образования

год набора: 2021

Автор: Железникова А.В., преподаватель

Одобрена на заседании кафедры

Философии и культурологии

(название кафедры)

Зав.кафедрой

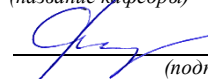

(подпись)

Беляев В.П.

(Фамилия И.О.)

Протокол №10 от 24.06.2021

(Дата)

Рассмотрена методической комиссией
факультета

Инженерно-экономического факультета

(название факультета)

Председатель

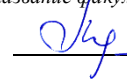

(подпись)

Мочалова Л.А.

(Фамилия И.О.)

Протокол № 10 от 18.06.2021

(Дата)

Екатеринбург

2021

Рабочая программа учебной дисциплины «Основы философии» согласована с выпускающей кафедрой Антикризисного управления и оценочной деятельности

Заведующий кафедрой



подпись

Н.В. Мальцев

И.О. Фамилия

Аннотация рабочей программы общеобразовательной учебной дисциплины «Основы философии»

Трудоемкость учебной дисциплины: 75 часов.

Цель учебной дисциплины: изучение основ философских знаний, формирование мировоззрения и развитие культуры мышления, развитие представлений о своеобразии философии, ее месте в культуре, сущности, назначении и смысле жизни человека, о тенденциях и проблемах развития общества.

Результаты освоения учебной дисциплины:

В рамках программы подготовки специалистов среднего звена изучение данной учебной дисциплины направлено на формирование следующих общих (ОК) и профессиональных компетенций (ПК) обучающихся:

- ОК 1. Понимать сущность и социальную значимость своей будущей профессии, проявлять к ней устойчивый интерес.
- ОК 2. Понимать и анализировать вопросы ценностно-мотивационной ориентации.
- ОК 3. Организовывать собственную деятельность, выбирать типовые методы и способы выполнения профессиональных задач, оценивать их эффективность и качество.
- ОК 4. Принимать решения в стандартных и нестандартных ситуациях, в том числе ситуациях риска, и нести за них ответственность.
- ОК 5. Проявлять психологическую устойчивость в сложных и экстремальных ситуациях, предупреждать и разрешать конфликты в процессе профессиональной деятельности.
- ОК 6. Осуществлять поиск и использование информации, необходимой для эффективного выполнения профессиональных задач, профессионального и личностного развития.
- ОК 7. Использовать информационно-коммуникационные технологии в профессиональной деятельности.
- ОК 8. Правильно строить отношения с коллегами, с различными категориями граждан, в том числе с представителями различных национальностей и конфессий.
- ОК 9. Устанавливать психологический контакт с окружающими.
- ОК 10. Адаптироваться к меняющимся условиям профессиональной деятельности.

1 ЦЕЛИ ОСВОЕНИЯ УЧЕБНОЙ ДИСЦИПЛИНЫ

Дисциплина «Основы философии» направлена на достижение следующих целей:

- формирование представлений о философии как особой области человеческого знания;
- развитие у студентов умений работать с источниками;
- выработка научного мировоззрения с учетом личного восприятия и отношения к окружающему миру. Способствовать формированию духовной культуры личности.
- формирование представлений об основных понятиях философии, умения распознавать и определять их в различных контекстах;
- формирование умений обоснованно аргументировать собственную позицию;
- развитие навыков работы с философскими источниками;
- формирование навыков написания философских рефератов, творческих работ;
- развитие умения вести дискуссию, моделировать типичные жизненные ситуаций.

2 МЕСТО УЧЕБНОЙ ДИСЦИПЛИНЫ В СТРУКТУРЕ ОБРАЗОВАТЕЛЬНОЙ ПРОГРАММЫ

Учебная дисциплина «Основы философии» относится к общему гуманитарному и социально-экономическому учебному циклу учебного плана по специальности 40.02.02 Правоохранительная деятельность.

3 РЕЗУЛЬТАТЫ ОСВОЕНИЯ УЧЕБНОЙ ДИСЦИПЛИНЫ

Освоение содержания учебной дисциплины «Основы философии» обеспечивает достижение обучающимися следующих компетенций:

- ОК 1. Понимать сущность и социальную значимость своей будущей профессии, проявлять к ней устойчивый интерес.
- ОК 2. Понимать и анализировать вопросы ценностно-мотивационной ориентации.
- ОК 3. Организовывать собственную деятельность, выбирать типовые методы и способы выполнения профессиональных задач, оценивать их эффективность и качество.
- ОК 4. Принимать решения в стандартных и нестандартных ситуациях, в том числе ситуациях риска, и нести за них ответственность.
- ОК 5. Проявлять психологическую устойчивость в сложных и экстремальных ситуациях, предупреждать и разрешать конфликты в процессе профессиональной деятельности.
- ОК 6. Осуществлять поиск и использование информации, необходимой для эффективного выполнения профессиональных задач, профессионального и личностного развития.
- ОК 7. Использовать информационно-коммуникационные технологии в профессиональной деятельности.
- ОК 8. Правильно строить отношения с коллегами, с различными категориями граждан, в том числе с представителями различных национальностей и конфессий.
- ОК 9. Устанавливать психологический контакт с окружающими.
- ОК 10. Адаптироваться к меняющимся условиям профессиональной деятельности

4 ОБЪЕМ УЧЕБНОЙ ДИСЦИПЛИНЫ

Максимальная учебная нагрузка обучающихся составляет 75 часов, в том числе: аудиторная (обязательная) нагрузка обучающихся-50 часов; консультации – 5 часов;

внеаудиторная самостоятельная работа студентов -20 часов.

5 СТРУКТУРА И СОДЕРЖАНИЕ УЧЕБНОЙ ДИСЦИПЛИНЫ

5.1. Структура учебной дисциплины

Вид учебной работы Аудиторные занятия	Количество часов	
	Очная форма	Заочная форма
Лекции	34	6
Практические занятия	16	4
Консультации	5	-
Итого	55	10
Самостоятельная работа	20	65
<i>Промежуточная аттестация в форме зачёта</i>		
Всего	75	75

5.2 Тематический план и содержание учебной дисциплины

Наименование разделов и тем	Содержание учебного материала, практические, семинарские занятия, самостоятельная работа, консультации	Объем часов	компетенции
1	2	3	4
Введение		1	
1. Возникновение и развитие философии			
1.1 Предмет философии: ее роль в жизни человека и общества	Содержание учебного материала <i>Предмет, структура и функции философии. Специфика философских проблем. Мироззрение, его сущность, структура, функции. Формы мироззрения. Философия как особый тип духовного освоения мира. Роль философии в жизни человека и общества. Философия в системе культуры. Философия как рефлексия над основаниями культуры.</i>	5	ОК-1 - ОК-10
	Самостоятельная работа <i>Работа над учебным материалом и составление на его основе конспектов-схем для систематизации учебного материала. Составление глоссария. Подготовка к докладу.</i>	1	
1.2 Исторические этапы развития философии	Содержание учебного материала <i>Истоки происхождения философии. Становление древневосточной философии. Специфика древнекитайской и древнеиндийской философии. Основные направления и школы древнегреческой философии. Философия Средних веков. Природа и человек как творение бога. Антропоцентризм гуманистов эпохи Возрождения. Философия Нового времени. Современная западная философия. Понятие классической и постклассической философии, ее основные черты. Русская философия XIX-XX вв.</i>	5	ОК-1 - ОК-10
	Самостоятельная работа <i>Работа над учебным материалом и составление на его основе конспектов-схем для систематизации учебного материала. Составление глоссария. Подготовка к докладу.</i>	2	
2. Основные проблемы философии			

2.1 Понятие бытия. Бытие как философская проблема	<p>Содержание учебного материала Понятие бытия. Основные виды и свойства бытия. Концепции бытия в истории философии. Категория «материи»: философский смысл. Представление о материи в истории философии. Понятие пространства и время. Особенности биологического и социального пространства и времени</p>	5	ОК-1 - ОК-10
	<p>Самостоятельная работа Работа над учебным материалом и составление на его основе конспектов-схем для систематизации учебного материала. Составление глоссария. Подготовка к докладу.</p>	2	
2.2 Сознание. Общественное сознание и его структура	<p>Содержание учебного материала Человек и его сознание. Возникновение сознания. Информационное взаимодействие как генетическая предпосылка сознания. Социальная природа сознания. Сущность и структура общественного сознания. Субъект общественного сознания. Формы, уровни и типы общественного сознания. Сферы общественного сознания. Подготовка докладов и подготовка к контрольным работам.</p>	5	ОК-1 - ОК-10
	<p>Самостоятельная работа Работа над учебным материалом и составление на его основе конспектов-схем для систематизации учебного материала. Составление глоссария. Подготовка к докладу.</p>	1	
2.3 Познание и его формы. Методы научного познания	<p>Содержание учебного материала Познание как предмет философского анализа. Многообразие форм познания. Эмпирическое и теоретическое познание. Наука, ее место и роль в духовном освоении действительности. Структура научного познания, его уровни и формы. Проблема истины и ее критерия. Объективность истины. Абсолютная и относительная истина.</p>	4	ОК-1 - ОК-10
	<p>Самостоятельная работа Работа над учебным материалом и составление на его основе конспектов-схем для систематизации учебного материала. Составление глоссария. Подготовка к докладу.</p>	2	
2.4 Проблема человека в философии. Смысл существования человека	<p>Содержание учебного материала Человек как предмет философских исследований. Понятие человека. Происхождение человека и уникальность его бытия. Биосоциальная природа человека. Место человека в мире. Основные отношения человека: к самому себе, к другим, к обществу, к культуре и природе. Феномены человеческого бытия: любовь, смерть, игра, власть. Смысл жизни и назначение человека</p>	4	ОК-1 - ОК-10
	<p>Самостоятельная работа Работа над учебным материалом и составление на его основе конспектов-схем для систематизации учебного материала. Составление глоссария. Подготовка к докладу.</p>	2	

2.5 Человек и общество	<p>Содержание учебного материала Философское учение об обществе. Общество и его структура. Общество как саморазвивающаяся система. Человек в системе социальных связей. Исторические типы общества. Человек и исторический процесс. Феномен власти в жизни общества. Социальные институты. Возникновение и сущность прав человека. Понятие государства и его основные признаки.</p>	4	ОК-1 - ОК-10
	<p>Самостоятельная работа Работа над учебным материалом и составление на его основе конспектов-схем для систематизации учебного материала. Составление глоссария. Подготовка к докладу.</p>	2	
2.6 Культура и цивилизация	<p>Содержание учебного материала Понятие культуры, ее сущность и основные функции. Культура и природа. Внешняя и внутренняя культура. Массовая культура и массовый человек. Цивилизация как форма существования и развития общества. Формационная и цивилизационная концепции общественного развития. Современный тип цивилизации: сущность, особенности и перспективы развития. Теория постиндустриального и информационного общества.</p>	4	ОК-1 - ОК-10
	<p>Самостоятельная работа Работа над учебным материалом и составление на его основе конспектов-схем для систематизации учебного материала. Составление глоссария. Подготовка к докладу.</p>	2	
2.7 Свобода и ответственность личности	<p>Содержание учебного материала Понятие и структура личности. Проблема становления и развития личности. Личность и массы. Теория элит. Нравственные основы личности и признание обществом ее достоинства. Свобода и ответственность. Феномен внутренней свободы. Проблема фатализма. Свобода как творческая ориентация человека в мире.</p>	5	ОК-1 - ОК-10
	<p>Самостоятельная работа Работа над учебным материалом и составление на его основе конспектов-схем для систематизации учебного материала. Составление глоссария. Подготовка к докладу.</p>	2	
2.8 Ценности и ценностные ориентации личности	<p>Содержание учебного материала Природа, место и роль ценностей в жизни человека. Ценность и оценка. Фундаментальные ценности человеческой жизни. Материальные и духовные ценности. Духовная жизнь и социальные ценности. Нравственные, эстетические и религиозные ценности. Мораль и право. Кризис гуманизма и трансгуманизм</p>	4	ОК-1 - ОК-10
	<p>Самостоятельная работа Работа над учебным материалом и составление на его основе конспектов-схем для систематизации учебного материала Составление глоссария. Подготовка к докладу.</p>	2	

2.9 Глобальные проблемы современности	Содержание учебного материала Глобальные проблемы современности, их характеристика и причины возникновения. Экологическая проблема и экология человека. Проблемы войны и мира. Пути и способы преодоления глобальных кризисных ситуаций. Способы глобального регулирования социальных и экономических основ жизни человечества. Философия о возможных сценариях развития мирового сообщества. Столкновение цивилизаций. Запад, Восток и Россия в диалоге культур.	5	ОК-1 - ОК-10
	Самостоятельная работа Работа над учебным материалом и составление на его основе конспектов-схем для систематизации учебного материала Составление глоссария. Подготовка к дискуссии. Подготовка к тестированию.	2	
Консультация	Индивидуальная консультация	3	
Консультация	Групповая консультация перед зачетом	2	
	Всего:	75	

6 ПЕРЕЧЕНЬ УЧЕБНО-МЕТОДИЧЕСКОГО ОБЕСПЕЧЕНИЯ ДЛЯ САМОСТОЯТЕЛЬНОЙ РАБОТЫ ОБУЧАЮЩИХСЯ ПО УЧЕБНОЙ ДИСЦИПЛИНЕ

Для организации самостоятельной работы обучающихся по освоению учебной дисциплины «Основы философии» кафедрой подготовлены *Методические указания по организации самостоятельной работы и задания для обучающихся специальности 40.02.02 Правоохранительная деятельность.*

Обоснование затрат времени на самостоятельную работу обучающихся (СРО)

Суммарный объем часов на СРО очной формы обучения составляет 20 час.

№ п/п	Виды самостоятельной работы	Единица измерения	Норма времени, час	Расчетная трудоемкость СРО по нормам, час.	Принятая трудоемкость СРО, час.
1	Повторение материала лекций	1 час	0,1-4,0	0,1 x 30= 3	3
2	Самостоятельное изучение тем дисциплины	1 тема	1,0-8,0	1,0 x 4=4	4
3	Подготовка к практическим/ семинарским занятиям	1 занятие	0,3-2,0	0,3 x 10= 3	3
4	Подготовка к докладу	1 работа	1,0-25,0	1,0 x 2 = 2	2
5	Подготовка к дискуссии	1 работа	1,0-25,0	1,0 x 2 = 2	2
6	Составление глоссария	1 работа по теме	1,0-25,0	1,0 x 2 = 2	2
7	Написание эссе	1 работа	1,0-25,0	1,0 x 2 = 2	2
8	Подготовка к тестированию	1 тест по теме	0,1-0,5	0,5 x 4 =2	2
	Итого:				20

Суммарный объем часов на СРО заочной формы обучения составляет 65 час.

№ п/п	Виды самостоятельной работы	Единица измерения	Норма времени, час	Расчетная трудоемкость СРО по нормам, час.	Принятая трудоемкость СРО, час.
1	Повторение материала лекций	1 час	0,1-4,0	2,0 x 6= 12	12
2	Самостоятельное изучение тем дисциплины	1 тема	1,0-8,0	1,5 x 30=45	45
3	Подготовка к практическим/ семинарским занятиям	1 занятие	0,3-4,0	0,5 x 2= 1	1
4	Подготовка к экзамену	1 экзамен	4,0-9,0	7,0x1=7	7
	Итого:				65

7 ТЕКУЩИЙ КОНТРОЛЬ УСПЕВАЕМОСТИ И ПРОМЕЖУТОЧНОЙ АТТЕСТАЦИИ ОБУЧАЮЩИХСЯ ПО УЧЕБНОЙ ДИСЦИПЛИНЕ

Оценка результатов освоения учебной дисциплины осуществляется в ходе текущего контроля успеваемости и промежуточной аттестации.

Текущий контроль результатов деятельности обучающегося в процессе освоения учебной дисциплины осуществляется на практических /семинарских занятиях, при выполнении самостоятельных работ.

Оценочные средства текущего контроля: доклад, дискуссия.

Методическое обеспечение промежуточного контроля

Наименование оценочного средства	Характеристика оценочного средства	Методика применения оценочного средства	Наполнение оценочного средства	Критерии оценивания/критерии оценки
Доклад	Индивидуальная деятельность обучающегося по концентрированному выражению накопленного знания, обеспечивает возможность одновременной работы всем обучающимся за фиксированное время по однотипным заданиям, что позволяет преподавателю оценить всех обучающихся.	Доклад выполняется по темам № 1.1, 1.2, 2.1, 2.2, 2.3, 2.4, 2.5, 2.6, 2.7, 2.8.	КОС*- Комплект тем	Критерии оценивания доклада: полнота и правильность ответа на вопрос, наличие вывода, соблюдение нормы литературной речи, владение профессиональной лексикой. Каждый показатель – 1 балл. Всего – 7 баллов 4-7 баллов (50-100%) - «зачтено». 0-3 балла (0-49%) - «не зачтено».
Дискуссия	Оценочные средства, позволяющие включить обучающихся в процесс обсуждения спорного во-	Дискуссия осуществляется по теме № 2.9.	КОС*- Комплект тем	Критерии оценивания дискуссии: качество высказанных суждений, умение отстаивать свое мнение, культура речи, логичность. Критерии оценки: Суждения зрелые, обоснованные,

	проса, проблемы и оценить их умение, аргументировать собственную точку зрения.			<p>высказаны с использованием профессиональной терминологии, логично – 8-10 баллов; Суждения не совсем зрелые или необоснованные, при ответе использована профессиональная терминология, суждение логично – 5 – 7 баллов; Суждения незрелые, необоснованные, бытовая речь, не логичный ответ – 3– 4 балла; Суждения нет, бытовая речь, не логичный ответ – 1– 2 балла.</p> <p>Всего – 10 баллов 5-10 баллов (50-100%) - «зачтено». 0-4 балла (0-49%) - «не зачтено».</p>
--	--	--	--	---

*- комплекты оценочных средств.

Для осуществления текущего контроля знаний, умений, обучающихся используется комплект оценочных средств.

Промежуточная аттестация по учебной дисциплине – зачет (тест и эссе).

Методическое обеспечение промежуточной аттестации

<i>Наименование оценочного средства</i>	<i>Характеристика оценочного средства</i>	<i>Методика применения оценочного средства</i>	<i>Наполнение оценочного средства в КОС</i>	<i>Критерии оценивания/критерии оценки</i>
Тест	Система стандартизированных заданий, позволяющая автоматизировать процедуру измерения уровня знаний и умений обучающегося.	Тест состоит из 20 вопросов	КОС - тестовые задания	<p>Оценка за тестирование определяется простым суммированием баллов за правильные ответы на вопросы.</p> <p>В зависимости от типа вопроса ответ считается правильным, если:</p> <ul style="list-style-type: none"> - в тестовом задании закрытой формы с выбором ответа выбран правильный ответ; - в тестовом задании открытой формы дан правильный ответ; - в тестовом задании на установление правильной последовательности установлена правильная последовательность; - в тестовом задании на установление соответствия, если сопоставление произведено верно для всех пар. <p>Правила оценивания: Правильный ответ – 1 балл Неправильный ответ, ответ с ошибкой – 0 баллов Всего – 20 баллов 10-20 правильных ответов (50-100%) - «зачтено». 0-9 правильных ответов (0-49%) - «не зачтено».</p>

Эссе	Средство, позволяющее оценить умение обучающегося письменно излагать суть поставленной проблемы, самостоятельно проводить анализ этой проблемы с использованием концепций и аналитического инструментария соответствующей дисциплины, делать выводы, обобщающие авторскую позицию по поставленной проблеме.	Тема эссе выбирается обучающимся предварительно и подготавливается к зачету	Тематика эссе	Критерии оценивания эссе: новизна текста, степень раскрытия сущности вопроса, соблюдение требований к оформлению. Всего – 21 балл 11-21 правильных ответов (50-100%) - «зачтено». 0-10 правильных ответов (0-49%) - «не зачтено».
------	---	---	---------------	--

Для осуществления промежуточной аттестации обучающихся используется комплект оценочных средств по учебной дисциплине.

8 ПЕРЕЧЕНЬ ОСНОВНОЙ И ДОПОЛНИТЕЛЬНОЙ УЧЕБНОЙ ЛИТЕРАТУРЫ, НЕОБХОДИМОЙ ДЛЯ ОСВОЕНИЯ УЧЕБНОЙ ДИСЦИПЛИНЫ

8.1 Основная литература

№ п/п	Наименование	Кол-во экз.
1	Основы философии [Электронный ресурс]: курс лекций/ — Электрон. текстовые данные.— Волгоград: Волгоградский институт бизнеса, 2015.— 88 с.— Режим доступа: http://www.iprbookshop.ru/56022.html .— ЭБС «IPRbooks»	Эл. ресурс
2	Нестер Т.В. Основы философии [Электронный ресурс]: учебное пособие/ Нестер Т.В.— Электрон. текстовые данные.— Минск: Республиканский институт профессионального образования (РИПО), 2016.— 216 с.— Режим доступа: http://www.iprbookshop.ru/67703.html .— ЭБС «IPRbooks»	Эл. ресурс

8.2 Дополнительная литература

№ п/п	Наименование	Кол-во экз.
1	Малахов В.П. Философия права. Идеи и предположения [Электронный ресурс]: учебное пособие для студентов вузов, обучающихся по специальностям «Юриспруденция» и «Философия»/ Малахов В.П.— Электрон. текстовые данные.— М.: ЮНИТИ-ДАНА, 2017.— 391 с.— Режим доступа: http://www.iprbookshop.ru/81711.html .— ЭБС «IPRbooks»	Эл. ресурс
2	Философия [Электронный ресурс]: методические указания к практическим работам по дисциплине «Философия» для обучающихся всех направлений подготовки, реализуемых НИУ МГСУ/ — Электрон. текстовые данные.— М.: Московский государственный строительный университет, Ай Пи Эр Медиа, ЭБС АСВ, 2017.— 51 с.— Режим доступа: http://www.iprbookshop.ru/60766.html .— ЭБС «IPRbooks»	Эл. ресурс

9 ПЕРЕЧЕНЬ РЕСУРСОВ ИНФОРМАЦИОННО - ТЕЛЕКОММУНИКАЦИОННОЙ СЕТИ «ИНТЕРНЕТ», НЕОБХОДИМЫХ ДЛЯ ОСВОЕНИЯ УЧЕБНОЙ ДИСЦИПЛИНЫ

Научная электронная библиотека eLIBRARY.RU (<http://elibrary.ru>);
Электронная полнотекстовая библиотека Ихтика (<http://www.ihik.lib.ru>);
Электронно-библиотечная система «Университетская библиотека онлайн»
(<http://www.biblioclub.ru>);
Электронный журнал «Вопросы философии» (<http://www.vphil.ru>).

10 МЕТОДИЧЕСКИЕ УКАЗАНИЯ ДЛЯ ОБУЧАЮЩИХСЯ ПО ОСВОЕНИЮ УЧЕБНОЙ ДИСЦИПЛИНЫ

Алгоритм работы обучающихся для качественного усвоения учебной дисциплины включает в себя следующие действия:

1. Изучение рабочей программы учебной дисциплины, что позволит правильно сориентироваться в системе требований, предъявляемых к обучающемуся со стороны преподавателя.
2. Посещение и конспектирование уроков.
3. Обязательная подготовка к семинарским занятиям.
4. Изучение основной и дополнительной литературы, интернет-источников.
5. Выполнение всех видов самостоятельной работы.

11 ОПИСАНИЕ МАТЕРИАЛЬНО-ТЕХНИЧЕСКОЙ БАЗЫ, НЕОБХОДИМОЙ ДЛЯ ОСУЩЕСТВЛЕНИЯ ОБРАЗОВАТЕЛЬНОГО ПРОЦЕССА ПО УЧЕБНОЙ ДИСЦИПЛИНЕ

Реализация учебной дисциплины осуществляется с использованием учебного кабинета гуманитарных и социально-экономических дисциплин.

Помещение кабинета удовлетворяет требованиям Санитарно-эпидемиологических правил и нормативов (СанПиН 2.4.2 № 178-02).

В кабинете имеются посадочные места по количеству обучающихся; рабочее место преподавателя; ноутбук, мультимедийный проектор и экран.

ЛИСТ ИЗМЕНЕНИЙ РАБОЧЕЙ ПРОГРАММЫ ДИСЦИПЛИНЫ

1. Раздел 8 после таблицы дополнить следующими абзацами:

При реализации дисциплины используется балльно-рейтинговая система оценки учебной деятельности в соответствии с Положением о балльно-рейтинговой системе оценки учебной деятельности (учебном рейтинге) обучающихся в ФГБОУ ВО «Уральский государственный горный университет» (СМК ОД.Пл.04-06.222-2021).

Распределение баллов в рамках текущего рейтинга и рейтинга промежуточной аттестации по учебной дисциплине представлены в комплекте оценочных средств по дисциплине.

Полученные значения учебного рейтинга обучающихся в баллах переводятся в оценки, выставляемые по следующей шкале:

Количество баллов	Отметка за экзамен/ зачёт с оценкой	Отметка о зачёте
80-100	Отлично	Зачтено
65-79	Хорошо	
50-64	Удовлетворительно	
0-49	Неудовлетворительно	Не зачтено

2. Рабочая программа актуализирована в части разделов:

– Перечень основной и дополнительной учебной литературы, необходимой для освоения дисциплины;

– Перечень ресурсов информационно-телекоммуникационной сети «Интернет», необходимых для освоения дисциплины;

– Перечень информационных технологий, используемых при осуществлении образовательного процесса по дисциплине (модулю), включая перечень программного обеспечения и информационных справочных систем.

Одобрено на заседании кафедры Антикризисного управления и оценочной деятельности. Протокол № 7 от «18» марта 2021 г.

Заведующий кафедрой

подпись

Мальцев Н.В.
И.О. Фамилия

КОМПЛЕКТ ОЦЕНОЧНЫХ СРЕДСТВ

Критерии оценки знаний, умений и навыков обучающихся на зачете

«Зачтено» – обучающийся показывает всестороннее и глубокое знание учебного материала, освоение основной литературы по дисциплине и знакомство с дополнительной; последовательно и исчерпывающе отвечает на поставленные вопросы; все контрольные мероприятия выполняет правильно, без ошибок, в установленные сроки.

«Не зачтено» – обучающийся имеет отдельные представления об учебном материале; не может полно и правильно ответить на поставленные вопросы, при ответах допускает серьезные ошибки; контрольные мероприятия не выполняет или выполняет с многочисленными и/или грубыми ошибками.

Текущий контроль

Доклад

Доклад – продукт самостоятельной работы учащегося, представляющий собой публичное выступление по представлению полученных результатов решения определенной учебно-практической, учебно-исследовательской и научной темы.

Примерная тематика докладов:

1. Мировоззрение и его роль в жизни личности.
2. Особенности мифологического, религиозного и философского мировоззрения.
3. Основные школы индийской философии.
4. Основные школы китайской философии.
5. Характерные черты древнегреческой философии.
6. Соотношение веры и знания в западной средневековой философии.
7. Идеи гуманизма в эпоху Возрождения.
8. Эмпиризм Ф. Бэкона.
9. Рационализм Р. Декарта.
10. Учение Т. Гоббса о государстве.
11. Проблема человека в философии Просвещения.
12. И. Кант как основоположник немецкой классической философии.
13. Диалектический метод Г. В. Ф. Гегеля.
14. Социальная философия К. Маркса.
15. Основные этапы и особенности развития русской философии.
16. Идеинная борьба славянофилов и «западников».
17. Философия всеединства В. Соловьева.
18. Иррационалистическое учение Ф. Ницше.
19. Психоанализ З. Фрейда.
20. Экзистенциализм Ж.-П. Сартра.
21. Пространство и время как формы бытия.
22. Знание и его основные формы.
23. Истина и заблуждение. Критерий истины.
24. Наука как социокультурный феномен.
25. Научно-технический прогресс и его социальные последствия.
26. Ценности и ценностные ориентации личности.
27. Проблема личной свободы и социальной ответственности в современном мире.

28. Глобализация и будущее современной цивилизации.
29. Человек в информационном обществе.
30. Прогнозирование будущего и перспективы человечества.

Дискуссия

Дискуссия – это целенаправленное обсуждение конкретного вопроса, сопровождающееся обменом мнениями, идеями между двумя и более лицами. Задача дискуссии – обнаружить различия в понимании вопроса и в споре установить истину. Дискуссии могут быть свободными и управляемыми. Разновидностью свободной дискуссии является форум, где каждому желающему дается неограниченное время на выступление, при условии, что его выступление вызывает интерес аудитории.

Обсуждение проблемы (нравственной, политической, научной, профессиональной и другой, которая не имеет общепринятого, однозначного решения) происходит коллективно, допускается корректная критика высказываний (мнений) своих сокурсников с обязательным приведением аргументов критики.

Участие каждого учащегося в диалоге, обсуждении должно быть неформальным, но предметным.

Примерная тематика дискуссий:

1. Является ли философия наукой?
2. В чём заключается практичность философии?
3. Каковы особенности постановки философских вопросов?
4. Даосский принцип «недеяния» в повседневной жизни: проблемы и перспективы применения.
5. Концепция «идеального государства» Платона и современное учение об обществе.
6. Этика Аристотеля и современность.
7. Фома Аквинский о «гармонии веры и разума»: актуален ли этот принцип в настоящее время?
8. Как понимать тезис Ф. Ницше «Бог умер»?
9. В чём состоит единство мира?
10. Почему человеку трудно познавать самого себя?
11. Может ли машина мыслить?
12. Любовь и ненависть в интерпретациях философов.
13. Диалектика исторической необходимости и свободы личности.
14. Существует ли смысл в истории человечества?
15. Кризис современной цивилизации и пути его преодоления.

Промежуточная аттестация

Тест

Методические рекомендации

Тест – система стандартизированных заданий, позволяющая автоматизировать процедуру измерения уровня знаний и умений обучающегося. Тесты представлены по всем темам, изучаемым в рамках учебной программы. Тестовое задание состоит из вопроса и четырех вариантов ответов, из которых верным является только один ответ. При выполнении тестовых заданий необходимо внимательно прочитать вопрос, определить область знаний, наличие которых призвано проверить данное задание. После этого следует внимательно ознакомиться с предложенными вариантами ответов.

Вариант 1

1. Использование основ философских знаний способствует:

- 1) формированию обыденного мировоззрения
- 2) пониманию сущности и социальной значимости своей будущей профессии
- 3) иррациональному постижению мира
- 4) повышению социального статуса в обществе

2. Платон создал учение о...

- 1) мире познания
- 2) материальном мире
- 3) мире идей и бессмертной душе
- 4) о мире культуры

3. Характерной чертой философии средневековья является:

- 1) теоцентризм
- 2) пантеизм
- 3) гелиоцентризм
- 4) деизм

4. Идеи гуманизма, пантеизма наиболее ярко представлены в философии...

- 1) средних веков
- 2) Античности
- 3) Возрождения
- 4) Нового времени

5. Какая проблема является центральной в философии Нового времени?

- 1) проблема знания
- 2) проблема сущности и существования человека
- 3) проблема бытия
- 4) происхождение мира

6. Выберите правильное определение понятия «мироощущение».

- 1) чувственная, эмоционально-психическая сфера
- 2) интеллектуально-познавательная сфера
- 3) политическая сфера
- 4) духовная сфера

7. Идеи соборности, общинности и мессианской роли русского народа выдвигали...

- 1) марксисты
- 2) космисты
- 3) западники
- 4) славянофилы

8. Какую проблему Ф. Энгельс назвал «основным вопросом философии»?

- 1) проблему отношения сознания к материи
- 2) проблему смысла жизни
- 3) проблему познаваемости мира
- 4) проблему сущности человека

9. Выберите правильный вариант, раскрывающий суть учения И. Канта о «вещи в себе»:

- 1) признание объективности мира сочетается с невозможностью его постижения
- 2) отрицается объективное существование окружающего мира
- 3) признается объективность реального мира и возможность его адекватного отражения человеком
- 4) отрицается объективность реальной действительности и утверждается принципиальная невозможность познания мира

10. Объектом философии является:

- 1) природа
- 2) человек
- 3) бытие в целом
- 4) общество

11. Что означает время как философская категория:

- 1) время существует не в самих вещах, а только в мышлении, осуществляемом нашим разумом
- 2) время – текущая длительность, в которой все возникает и исчезает
- 3) время – это форма существования материальных объектов, характеризующаяся последовательностью и длительностью
- 4) время – это всеобщее внешнее условие бытия тел, созданное богом вместе с материей

12. Разделом философии не является:

- 1) логика
- 2) искусствоведение
- 3) этика
- 4) онтология

13. К какой форме научного познания можно отнести объяснение системы обобщенного, достоверного и упорядоченного знания о человеке?

- 1) теория
- 2) идея
- 3) гипотеза
- 4) научный факт

14. Что означает термин «агностицизм»:

- 1) представление о непознаваемости мира
- 2) представление о несовершенстве знаний и их изменчивости
- 3) представление о том, что познание полно и адекватно отражает действительность
- 4) представление, что познание носит чисто символический характер, а истинные знания раскрываются в вере

15. Познание, ориентированное на здравый смысл и повседневный опыт называется:

- 1) научным
- 2) теоретическим
- 3) обыденным
- 4) религиозным

16. Марксизм в качестве критерия истины называет:

- 1) соглашение
- 2) практику
- 3) непротиворечивость
- 4) надежность

17. К результатам чувственного познания относится:

- 1) понятие
- 2) суждение
- 3) умозаключение
- 4) ощущение

18. Верно ли суждение?

- А. Человек есть продукт биологической эволюции
Б. Человек есть продукт социальной эволюции
- 1) верно только А
 - 2) верно только Б
 - 3) верно А и Б
 - 4) оба неверны

19. Человек становится личностью в результате...

- 1) индивидуализации
- 2) информатизации
- 3) социализации
- 4) рождения

20. Концепция смысла жизни человека которая, провозглашает жизнь как извлечение из всего пользы.

- 1) утилитаризм
- 2) гедонизм
- 3) этика долга
- 4) эвдемонизм

Вариант 2

1. Раздел философии, связанный с познанием всеобщих законов и принципов мышления – это:

- 1) гносеология
- 2) этика
- 3) логика
- 4) онтология

2. Термин «философ» означает:

- 1) мудрец
- 2) любящий мудрость
- 3) ученый
- 4) много знающий

3. В условиях дифференциации (разделения) научного знания в современном мире важное значение имеет _____ функция философии:

- 1) интегративная
- 2) эвристическая

- 3) методологическая
- 4) гуманистическая

4. Аксиология изучает проблемы...

- 1) определения бытия
- 2) определения генетической предрасположенности
- 3) определения ценностей и идеалов
- 4) определения логики вещей

5. В средние века считалось, что основная задача философии – это:

- 1) найти смысл жизни
- 2) сделать человека образованным
- 3) объяснить, что такое счастье
- 4) привести человека к Богу

6. Ф. Бэкона можно назвать основателем:

- 1) эмпиризма
- 2) материализма
- 3) идеализма
- 4) дуализма

7. Идею непротивления злу силой утверждал в своей философии...

- 1) Л. Толстой
- 2) В. Соловьев
- 3) Н. Бердяев
- 4) В. Вернадский

8. На основе механики строится картина мира...

- 1) Возрождения
- 2) Нового времени
- 3) Античности
- 4) Средневековья

9. Прагматизм называют «философией»...

- 1) природы
- 2) человека
- 3) пространства и времени
- 4) дела и действия

10. И. Канта можно назвать родоначальником...

- 1) итальянской имитационной философии
- 2) немецкой классической философии
- 3) английской инновационной философии
- 4) французской неоклассической философии

11. Проецирование человеческих свойств на явления природы и фантастичность является особенностями:

- 1) мифологии
- 2) философии
- 3) религии
- 4) науки

12. Основателем теории, объясняющей роль бессознательного в жизни человека и общества, является:

- 1) З. Фрейд
- 2) А. Камю
- 3) К. Ясперс
- 4) Л. Витгенштейн

13. Источником религиозной истины является:

- 1) наука
- 2) вера
- 3) эксперимент
- 4) опыт

14. На духовный мир индивида направлено...

- 1) общество
- 2) привыкание
- 3) самосознание
- 4) абстрагирование

15. Учение о том, что Бог – центр мира, начало всего, называется:

- 1) теоцентризмом
- 2) антропоцентризмом
- 3) атеизмом
- 4) космоцентризмом

16. Взгляд на историю как развитие замкнутых в себе локальных культур сформулировал:

- 1) К. Ясперс
- 2) А. Блаженный
- 3) О. Шпенглер
- 4) К. Маркс

17. Познание, ориентированное на здравый смысл и повседневный опыт называется:

- 1) научным
- 2) теоретическим
- 3) обыденным
- 4) религиозным

18. Отрицание культуры, призыв возвратиться к «животному состоянию» определяется как:

- 1) контркультура
- 2) доминирующая культура
- 3) антикультура
- 4) субкультура

19. Сциентизм (неопозитивизм, аналитическая философия и др.) сделал главным предметом изучения...

- 1) науку
- 2) человека

- 3) Бога
- 4) природу

20. Утверждение, что ощущения являются единственным источником познания, характерно для:

- 1) агностицизма
- 2) иррационализма
- 3) рационализма
- 4) сенсуализма

Вариант 3

1. Философская наука о морали – это...

- 1) антропология
- 2) эстетика
- 3) этика
- 4) аксиология

2. Мировоззрение, основанное на вере в сверхъестественные начала бытия – это...

- 1) наука
- 2) философия
- 3) религия
- 4) атеизм

3. Целостное представление о мироздании реализует _____ функция философии.

- 1) мировоззренческая
- 2) методологическая
- 3) воспитательно-гуманистическая
- 4) прогностическая

4. Раздел философии, который изучает общественную жизнь, называется...

- 1) историей философии
- 2) философией науки
- 3) социальной философией
- 4) философской антропологией

5. И. Канта называют основоположником учения о...

- 1) «вещах в себе»
- 2) «вещах в магазине»
- 3) «вещах в экономике»
- 4) «вещах в космосе»

6. Платон создал учение о...

- 1) мире познания
- 2) материальном мире
- 3) мире идей и бессмертной душе
- 4) о мире культуры

7. Идеи гуманизма, пантеизма наиболее ярко представлены в философии...

- 1) средних веков

- 2) Античности
- 3) Возрождения
- 4) Нового времени

8. Марксизм считал движущей силой антропогенеза:

- 1) естественный отбор
- 2) инопланетное вмешательство
- 3) мутацию
- 4) общественно-трудовую деятельность

9. Идеи соборности, общинности и мессианской роли русского народа выдвигали...

- 1) марксисты
- 2) космисты
- 3) западники
- 4) славянофилы

10. Основателем эмпиризма и индуктивного метода в философии является:

- 1) Ф. Бэкон
- 2) Р. Декарт
- 3) Д. Локк
- 4) Д. Юм

11. Абсолютизация необходимости происходит в...

- 1) пессимизме
- 2) аскетизме
- 3) фатализме
- 4) гедонизме

12. Человек становится личностью в результате...

- 1) индивидуализации
- 2) информатизации
- 3) социализации
- 4) рождения

13. Для скептицизма характерно:

- 1) осмысление жизни как ценности
- 2) обоснование смысла жизни
- 3) сомнение в сущности смысла жизни
- 4) утверждение прогрессивного развития общества

14. Современная наука связывает возникновение Вселенной с:

- 1) творческой деятельностью человека
- 2) большим взрывом
- 3) божественным творением
- 4) развитием Абсолютной идеи

15. Национальной религией не является:

- 1) индуизм
- 2) ислам
- 3) джайнизм

4) конфуцианство

16. На духовный мир человека направлено...

- 1) общество
- 2) самосознание
- 3) привыкание
- 4) абстрагирование

17. Фрагмент действительности, который изучает исследователь, называется ...

- 1) метод
- 2) субъект
- 3) теория
- 4) объект

18. К общественным наукам не относится...

- 1) политология
- 2) геология
- 3) социология
- 4) история

19. Концепция, определяющая истинность знания его практической полезностью, называется...

- 1) конвенциализмом
- 2) прагматизмом
- 3) феноменологией
- 4) марксизмом

20. Функция сознания по выработке обобщенных знаний о действительности называется...

- 1) оценочной
- 2) целеполагающей
- 3) регулятивной
- 4) познавательной

Вариант 4

1. Разделом философии не является:

- 1) логика
- 2) искусствоведение
- 3) этика
- 4) онтология

2. Предельно общая характеристика всего существующего выражается в категории...

- 1) «жизнь»
- 2) «взаимодействие»
- 3) «бытие»
- 4) «сущность»

3. Раздел философии, посвященный изучению всеобщих законов и принципов развития объективного мира, природы – это:

- 1) эстетика

- 2) гносеология
- 3) этика
- 4) онтология

4. Характерной чертой ранней античной философии является:

- 1) антропоцентризм
- 2) теоцентризм
- 3) наукоцентризм
- 4) космоцентризм

5. Истина, согласно Аристотелю, является...

- 1) общим положением
- 2) соглашением, добытым в споре
- 3) божественным откровением
- 4) соответствием мысли действительности

6. Сотворение мира Богом из «ничего» отражено христианским принципом:

- 1) материализма
- 2) соборности
- 3) креационизма
- 4) дуализма

7. Структурно-функциональный анализ общества осуществлен в философии:

- 1) средневековья
- 2) Нового времени
- 3) Античности
- 4) XX века

8. Формирование новой картины мира в эпоху Возрождения осуществляется на основе:

- 1) учения о двойственности истины
- 2) учения об идеях
- 3) гелиоцентрического учения
- 4) геоцентрического учения

9. В западной философии XX века наука стала главным предметом изучения:

- 1) аналитической философии
- 2) схоластики
- 3) теологии
- 4) природоведения

10. Р. Декарт – основатель:

- 1) философии
- 2) антропологии
- 3) схоластики
- 4) дедуктивного метода

11. Неповторимость отдельного человека определяется понятием:

- 1) индивид
- 2) личность
- 3) субъект

4) индивидуальность

12. Существование Бога не признает:

- 1) атеизм
- 2) теология
- 3) пантеизм
- 4) теософия

13. Наслаждение как символ жизни определяется в концепции:

- 1) прагматизма
- 2) аскетизма
- 3) утилитаризма
- 4) гедонизма

14. Фрейд определял как «Я» в человеческой психике область:

- 1) сознания
- 2) привычек
- 3) инстинктов
- 4) подсознания

15. Человек – это существо:

- 1) социо-биологическое
- 2) биологическое
- 3) социальное
- 4) природное

16. Мировоззренческая позиция, считающая жизнь человека бессмысленной, называется:

- 1) пессимизмом
- 2) аскетизмом
- 3) прагматизмом
- 4) оптимизмом

17. Познание, ориентированное на здравый смысл и повседневный опыт называется:

- 1) научным
- 2) теоретическим
- 3) обыденным
- 4) религиозным

18. Марксизм в качестве критерия истины называет:

- 1) соглашение
- 2) практику
- 3) непротиворечивость
- 4) надежность

19. Регресс – это:

- 1) переход общества к более совершенным формам развития
- 2) движение общества к менее совершенным формам развития
- 3) реформирование
- 4) любое изменение общества

20. Отрицание познаваемости мира характерно для:

- 1) агностицизма
- 2) гностического оптимизма
- 3) номинализма
- 4) скептицизма

Вариант 5

1. Философия как теоретическая форма мировоззрения впервые возникает в...

- 1) Вавилоне
- 2) Греции
- 3) Китае
- 4) Индии

2. Эвристическая функция связана с _____ значением философии.

- 1) гуманистическим
- 2) методологическим
- 3) культурно-воспитательным
- 4) практическим

3. В отличие от науки, философия...

- 1) постигает мир в его универсальной целостности
- 2) является систематизированным знанием
- 3) опирается на факты
- 4) внутренне непротиворечива

4. Философия появилась как критическое преодоление...

- 1) обыденного сознания
- 2) анимизма
- 3) магии
- 4) мифа

5. Возникновение античной философии было связано с постановкой проблемы...

- 1) смысла жизни
- 2) существования Бога
- 3) познания Космоса
- 4) первоначала бытия

6. Что означает термин «коэволюция»:

- 1) взаимодействие индивида и общества
- 2) совместное, взаимосогласованное развитие человека и природы
- 3) современная теория эволюции
- 4) синоним эволюционного подхода

7. Идеиное течение, появившееся в эпоху Возрождения, называется...

- 1) персонализмом
- 2) гуманизмом
- 3) космизмом
- 4) утилитаризмом

8. Что такое «экологический императив»?

- 1) нравственный закон
- 2) изучение глобальных моделей развития человечества
- 3) учет экологических требований как факторов, определяющих стратегию развития общества
- 4) золотое правило нравственности

9. Характерным признаком массовой культуры является...

- 1) сложность содержания
- 2) доступность широким слоям населения
- 3) ориентация на узкий круг ценителей
- 4) анонимность большинства произведений

10. Основная идея философии Французского Просвещения...

- 1) приоритет разума как высшей инстанции при решении проблем общества
- 2) агностицизм
- 3) клерикализм
- 4) приоритет чувственного познания мира при решении проблем человеческого общества

11. Предельно общая характеристика всего существующего выражается в категории...

- 1) «жизнь»
- 2) «взаимодействие»
- 3) «бытие»
- 4) «сущность»

12. С позиции диалектического материализма материя есть...

- 1) внешняя проекция комплекса человеческих ощущений
- 2) кирпичик мироздания
- 3) физический мир, созданный нематериальной субстанцией
- 4) объективная реальность

13. Идея развития утверждается в философии в...

- 1) конце XVIII – середине XIX вв.
- 2) Средние века
- 3) Античности
- 4) эпоху Возрождения

14. Христианское понимание смысла жизни заключается в...

- 1) преобразовании мира
- 2) материальном обогащении
- 3) спасении
- 4) накоплении знаний

15. Источником содержания сознания для материалистов выступает...

- 1) ощущение
- 2) бессознательное
- 3) Бог
- 4) объективный мир

16. Научное познание непосредственно направлено:

- 1) на создание новых материальных ценностей
- 2) выработку нравственных норм
- 3) раскрытие смысла жизни
- 4) выявление закономерностей развития мира

17. Необязательность предварительных систем доказательств, опора на здравый смысл отличает _____ знание.

- 1) обыденное
- 2) паранаучное
- 3) научное
- 4) квазинаучное

18. Согласно классической позиции, истина есть...

- 1) теоретическая конструкция, позволяющая добиться успеха в данной ситуации
- 2) соответствие знаний объективной реальности
- 3) правда
- 4) то, что признаётся таковым большинством

19. Согласно древнегреческой философии, природа есть...

- 1) вечный и неизменный мир
- 2) живые существа
- 3) неживые предметы
- 4) космос

20. В формационной теории К. Маркса критерием, определяющим тип формации, является:

- 1) способ производства материальных благ
- 2) уровень развития культуры
- 3) религия
- 4) уровень потребления

Вариант 6

1. Любовь к мудрости, которая заставляет человека вести поиск и находить ответы на главные вопросы своего бытия.

- 1) совесть
- 2) страсть
- 3) философия
- 4) натурфилософия

2. Назовите раздел в философии, в котором изучаются законы общественного развития.

- 1) философская антропология
- 2) онтология
- 3) гносеология
- 4) социальная философия

3. Важной функцией мифа являлось...

- 1) развитие образования
- 2) формирование научной картины мира
- 3) опытное познание мира

4) закрепление сложившихся в обществе традиций и норм

4. Одним из теоретиков постиндустриального общества является:

- 1) К. Маркс
- 2) Д. Белл
- 3) К. Ясперс
- 4) Н. Бердяев

5. Объектом философии является:

- 1) природа
- 2) человек
- 3) бытие в целом
- 4) общество

6. Разделом философии не является:

- 1) логика
- 2) искусствоведение
- 3) этика
- 4) онтология

7. Утверждение существования двух видов бытия (мира идей и мира вещей), принадлежит...

- 1) Платону
- 2) Аристотелю
- 3) Пифагору
- 4) Протагору

8. Представителем Античной философии является:

- 1) Кант
- 2) Аристотель
- 3) Спиноза
- 4) Декарт

9. Характерной чертой эпохи Возрождения является:

- 1) теоцентризм
- 2) космоцентризм
- 3) природоцентризм
- 4) антропоцентризм

10. Способ логического рассуждения от единичных утверждений к положениям, носящим более общий характер, называется:

- 1) аналогией
- 2) моделированием
- 3) индукцией
- 4) дедукцией

11. Христианское понимание смысла жизни заключается в...

- 1) преобразовании мира
- 2) материальном обогащении
- 3) спасении
- 4) накоплении знаний

12. Источником содержания сознания для материалистов выступает...

- 1) ощущение
- 2) бессознательное
- 3) Бог
- 4) объективный мир

13. Деление философов на эмпириков и рационалистов типично для эпохи...

- 1) Нового времени
- 2) Средневековья
- 3) Новейшего времени
- 4) Античности

14. Современная философия наиболее тесно связана с...

- 1) идеологией
- 2) религией
- 3) искусством
- 4) наукой

15. Характерной чертой философии постмодернизма является...

- 1) исследование предельных основ бытия
- 2) замена объективной реальности знаково-символическими картинками мира
- 3) исторический оптимизм
- 4) рационализм

16. Какая часть сознания, согласно З. Фрейду, выполняет роль регулятора и несет ответственность нормативной инстанции?

- 1) Супер-Эго
- 2) Эго
- 3) Оно
- 4) Воля

17. К представителям неопрейдизма относится:

- 1) Ж.-П. Сартр
- 2) Э. Фромм
- 3) Ж. Маритен
- 4) П. Наторп

18. Первичный принцип развития мира, согласно Г.В.Ф. Гегелю – это:

- 1) божественная воля
- 2) механический закон
- 3) диалектика
- 4) материя

19. Ф. Ницше выступает как критик:

- 1) христианства
- 2) иррационализма
- 3) философии досократиков
- 4) эмпиризма

20. Кто считал, что философия начинается с удивления?

- 1) Фалес
- 2) Парменид
- 3) Аристотель
- 4) Протагор

Эссе

Методические рекомендации

Эссе – это жанр прозы, который формирует способности выражать собственное мнение. Это самостоятельная творческая письменная работа, представляющая собой развернутое и аргументированное изложение точки зрения по предложенному вопросу. Такой жанр предполагает написание *небольшого собственного текста, в котором отражено Ваше личное представление выбранной темы. В эссе излагается Ваше видение проблемы, обосновывается Ваше личное отношение к ней, проговаривается Ваша индивидуальная позиция по поводу прорабатываемой тематики.* Объем эссе должен составлять от 300 до 400 слов (например, эта памятка 250 слов). При оформлении эссе приветствуется четкая логическая структура, разбиение на абзацы, формулирование основного вывода в конце работы.

Структура эссе

Введение, в котором формулируется актуальность вопроса и излагается в общем виде та позиция, которую предполагается отстаивать в основной части эссе (70-100 слов).

Основная часть, где представлены подробные ответы на вопрос или излагается позиция автора по теме (160-200 слов).

Заключение, в котором резюмируются главные идеи основной части, подводящие к предполагаемому ответу на вопрос или заявленной точке зрения, делаются выводы (70-100 слов).

Алгоритм написания эссе

1. Внимательно прочтите тему.
2. Определите тезис, идею, главную мысль, которую собираетесь доказывать.
3. Подберите аргументы, подтверждающие ваш тезис:
 - А) логические доказательства, доводы;
 - Б) примеры, ситуации, случаи, факты из собственной жизни или из литературы;
 - В) мнения авторитетных людей, цитаты.
4. Распределите подобранные аргументы.
5. Придумайте вступление (введение) к рассуждению (опираясь на тему и основную идею текста). Во введении аргументируйте актуальность поставленного вопроса и ответ на него, который собираетесь отстаивать.
6. В основной части изложите свою точку зрения, при этом можно приводить и альтернативные точки зрения на вопрос и критиковать их.
7. Сформулируйте общий вывод.

Примерные темы для эссе

1. Роль мировоззрения в жизни человека.
2. Что такое мудрость?
3. Как философия помогает в повседневной жизни?
4. Правильный жизненный путь по мнению Конфуция: возвращение в прошлое или сохранение вечных ценностей?
5. Теория государства Платона: идеальный новый мир или проект тоталитарного общества?
6. «В чём смысл жизни? Служить другим и делать добро» (Аристотель).

7. Этика Эпикура: ориентация на человеческий эгоизм или открытие универсально-го пути к достижению жизненного счастья?
8. Борьба реализма и номинализма в средневековой философии.
9. Гуманизм эпохи Возрождения и современный гуманизм: сходства и различия.
10. Проблема научного метода познания в новоевропейской философии.
11. Оправдан ли путь сомнения в познании, которым шел Декарт?
12. «Если бы Бога не было, его надо было бы придумать» (Вольтер).
13. «Относись к человеку всегда как к цели и никогда – как к средству» (И. Кант).
14. «Человек бессмертен благодаря познанию. Познание, мышление – это корень его жизни, его бессмертия» (Г.В.Ф. Гегель).
15. «Не Бог создал человека, а человек создал Бога» (Л. Фейербах).
16. Философия марксизма и исторические реалии XX в.
17. Русская идея: миф или реальность?
18. Ф. Ницше и христианство.
19. «Именно свободный выбор создает личность. Быть – значит выбирать себя» (А. Камю).
20. Границы и условия применения прагматического метода на практике.
21. «Смерть автора» в философии постмодернизма.
22. Философия как язык и язык философии.
23. Этика науки и ответственность ученого.
24. Философия техники: техника – благо или зло?
25. Проблемы гуманизации и экологизации современной техники.
26. Проблема смысла и конца истории.
27. Искусство жить в соответствии с законами разума.
28. Практична ли мораль?
29. Существует ли нравственный прогресс?
30. Роль философии в решении глобальных проблем человечества.

МИНОБРНАУКИ РОССИИ

**ФГБОУ ВО «УРАЛЬСКИЙ ГОСУДАРСТВЕННЫЙ ГОРНЫЙ
УНИВЕРСИТЕТ»**

УТВЕРЖДАЮ
Зав.кафедрой
В.П. Беляев

ДИСЦИПЛИНА «ОСНОВЫ ФИЛОСОФИИ»

Специальность

40.02.02 «Правоохранительная деятельность»

БИЛЕТЫ

формы обучения: очная, заочная

промежуточная аттестация: зачет

МИНОБРНАУКИ РОССИИ

**ФГБОУ ВО «УРАЛЬСКИЙ ГОСУДАРСТВЕННЫЙ ГОРНЫЙ
УНИВЕРСИТЕТ»**

УТВЕРЖДАЮ
Зав.кафедрой
В.П. Беляев

ДИСЦИПЛИНА «ОСНОВЫ ФИЛОСОФИИ»

БИЛЕТ № 1

Задание 1. Решите тест.

1. Использование основ философских знаний способствует:

- 1) формированию обыденного мировоззрения
- 2) пониманию сущности и социальной значимости своей будущей профессии
- 3) иррациональному постижению мира
- 4) повышению социального статуса в обществе

2. Платон создал учение о...

- 1) мире познания
- 2) материальном мире
- 3) мире идей и бессмертной душе
- 4) о мире культуры

3. Характерной чертой философии средневековья является:

- 1) теоцентризм
- 2) пантеизм
- 3) гелиоцентризм
- 4) деизм

4. Идеи гуманизма, пантеизма наиболее ярко представлены в философии...

- 1) средних веков
- 2) Античности
- 3) Возрождения
- 4) Нового времени

5. Какая проблема является центральной в философии Нового времени?

- 1) проблема знания
- 2) проблема сущности и существования человека
- 3) проблема бытия
- 4) происхождение мира

6. Выберите правильное определение понятия «мироощущение».

- 1) чувственная, эмоционально-психическая сфера
- 2) интеллектуально-познавательная сфера

- 3) политическая сфера
- 4) духовная сфера

7. Идеи соборности, общинности и мессианской роли русского народа выдвигали...

- 1) марксисты
- 2) космисты
- 3) западники
- 4) славянофилы

8. Какую проблему Ф. Энгельс назвал «основным вопросом философии»?

- 1) проблему отношения сознания к материи
- 2) проблему смысла жизни
- 3) проблему познаваемости мира
- 4) проблему сущности человека

9. Выберите правильный вариант, раскрывающий суть учения И. Канта о «вещи в себе»:

- 1) признание объективности мира сочетается с невозможностью его постижения
- 2) отрицается объективное существование окружающего мира
- 3) признается объективность реального мира и возможность его адекватного отражения человеком
- 4) отрицается объективность реальной действительности и утверждается принципиальная невозможность познания мира

10. Объектом философии является:

- 1) природа
- 2) человек
- 3) бытие в целом
- 4) общество

11. Что означает время как философская категория:

- 1) время существует не в самих вещах, а только в мышлении, осуществляемом нашим разумом
- 2) время – текущая длительность, в которой все возникает и исчезает
- 3) время – это форма существования материальных объектов, характеризующаяся последовательностью и длительностью
- 4) время – это всеобщее внешнее условие бытия тел, созданное богом вместе с материей

12. Разделом философии не является:

- 1) логика
- 2) искусствоведение
- 3) этика
- 4) онтология

13. К какой форме научного познания можно отнести объяснение системы обобщенного, достоверного и упорядоченного знания о человеке?

- 1) теория
- 2) идея
- 3) гипотеза

4) научный факт

14. Что означает термин «агностицизм»:

- 1) представление о непознаваемости мира
- 2) представление о несовершенстве знаний и их изменчивости
- 3) представление о том, что познание полно и адекватно отражает действительность
- 4) представление, что познание носит чисто символический характер, а истинные знания раскрываются в вере

15. Познание, ориентированное на здравый смысл и повседневный опыт называется:

- 1) научным
- 2) теоретическим
- 3) обыденным
- 4) религиозным

16. Марксизм в качестве критерия истины называет:

- 1) соглашение
- 2) практику
- 3) непротиворечивость
- 4) надежность

17. К результатам чувственного познания относится:

- 1) понятие
- 2) суждение
- 3) умозаключение
- 4) ощущение

18. Верно ли суждение?

- А. Человек есть продукт биологической эволюции
Б. Человек есть продукт социальной эволюции
- 1) верно только А
 - 2) верно только Б
 - 3) верно А и Б
 - 4) оба неверны

19. Человек становится личностью в результате...

- 1) индивидуализации
- 2) информатизации
- 3) социализации
- 4) рождения

20. Концепция смысла жизни человека которая, провозглашает жизнь как извлечение из всего пользы.

- 1) утилитаризм
- 2) гедонизм
- 3) этика долга
- 4) эвдемонизм

Задание 2. Напишите эссе по предложенной теме

Роль мировоззрения в жизни человека.

МИНОБРНАУКИ РОССИИ

ФГБОУ ВО «УРАЛЬСКИЙ ГОСУДАРСТВЕННЫЙ ГОРНЫЙ
УНИВЕРСИТЕТ»



УТВЕРЖДАЮ
Зав.кафедрой
В.П. Беляев

ДИСЦИПЛИНА «ОСНОВЫ ФИЛОСОФИИ»

БИЛЕТ № 2

Задание 1. Решите тест.

1. Раздел философии, связанный с познанием всеобщих законов и принципов мышления – это:

- 1) гносеология
- 2) этика
- 3) логика
- 4) онтология

2. Термин «философ» означает:

- 1) мудрец
- 2) любящий мудрость
- 3) ученый
- 4) много знающий

3. В условиях дифференциации (разделения) научного знания в современном мире важное значение имеет _____ функция философии:

- 1) интегративная
- 2) эвристическая
- 3) методологическая
- 4) гуманистическая

4. Аксиология изучает проблемы...

- 1) определения бытия
- 2) определения генетической предрасположенности
- 3) определения ценностей и идеалов
- 4) определения логики вещей

5. В средние века считалось, что основная задача философии – это:

- 1) найти смысл жизни
- 2) сделать человека образованным
- 3) объяснить, что такое счастье
- 4) привести человека к Богу

6. Ф. Бэкона можно назвать основателем:

- 1) эмпиризма
- 2) материализма
- 3) идеализма
- 4) дуализма

7. Идею непротивления злу силой утверждал в своей философии...

- 1) Л. Толстой
- 2) В. Соловьев
- 3) Н. Бердяев
- 4) В. Вернадский

8. На основе механики строится картина мира...

- 1) Возрождения
- 2) Нового времени
- 3) Античности
- 4) Средневековья

9. Прагматизм называют «философией»...

- 1) природы
- 2) человека
- 3) пространства и времени
- 4) дела и действия

10. И. Канта можно назвать родоначальником...

- 1) итальянской имитационной философии
- 2) немецкой классической философии
- 3) английской инновационной философии
- 4) французской неоклассической философии

11. Проецирование человеческих свойств на явления природы и фантастичность является особенностями:

- 1) мифологии
- 2) философии
- 3) религии
- 4) науки

12. Основателем теории, объясняющей роль бессознательного в жизни человека и общества, является:

- 1) З. Фрейд
- 2) А. Камю
- 3) К. Ясперс
- 4) Л. Витгенштейн

13. Источником религиозной истины является:

- 1) наука
- 2) вера
- 3) эксперимент
- 4) опыт

14. На духовный мир индивида направлено...

- 1) общество

- 2) привыкание
- 3) самосознание
- 4) абстрагирование

15. Учение о том, что Бог – центр мира, начало всего, называется:

- 1) теоцентризмом
- 2) антропоцентризмом
- 3) атеизмом
- 4) космоцентризмом

16. Взгляд на историю как развитие замкнутых в себе локальных культур сформулировал:

- 1) К. Ясперс
- 2) А. Блаженный
- 3) О. Шпенглер
- 4) К. Маркс

17. Познание, ориентированное на здравый смысл и повседневный опыт называется:

- 1) научным
- 2) теоретическим
- 3) обыденным
- 4) религиозным

18. Отрицание культуры, призыв возвратиться к «животному состоянию» определяется как:

- 1) контркультура
- 2) доминирующая культура
- 3) антикультура
- 4) субкультура

19. Сциентизм (неопозитивизм, аналитическая философия и др.) сделал главным предметом изучения...

- 1) науку
- 2) человека
- 3) Бога
- 4) природу

20. Утверждение, что ощущения являются единственным источником познания, характерно для:

- 1) агностицизма
- 2) иррационализма
- 3) рационализма
- 4) сенсуализма

Задание 2. Напишите эссе по предложенной теме
Что такое мудрость?

МИНОБРНАУКИ РОССИИ
ФГБОУ ВО «УРАЛЬСКИЙ ГОСУДАРСТВЕННЫЙ ГОРНЫЙ
УНИВЕРСИТЕТ»



УТВЕРЖДАЮ
Зав.кафедрой
В.П. Беляев

ДИСЦИПЛИНА «ОСНОВЫ ФИЛОСОФИИ»

БИЛЕТ № 3

Задание 1. Решите тест.

1. Философская наука о морали – это...

- 1) антропология
- 2) эстетика
- 3) этика
- 4) аксиология

2. Мироззрение, основанное на вере в сверхъестественные начала бытия – это...

- 1) наука
- 2) философия
- 3) религия
- 4) атеизм

3. Целостное представление о мироздании реализует _____ функция философии.

- 1) мировоззренческая
- 2) методологическая
- 3) воспитательно-гуманистическая
- 4) прогностическая

4. Раздел философии, который изучает общественную жизнь, называется...

- 1) историей философии
- 2) философией науки
- 3) социальной философией
- 4) философской антропологией

5. И. Канта называют основоположником учения о...

- 1) «вещах в себе»
- 2) «вещах в магазине»
- 3) «вещах в экономике»
- 4) «вещах в космосе»

6. Платон создал учение о...

- 1) мире познания
- 2) материальном мире
- 3) мире идей и бессмертной душе
- 4) о мире культуры

7. Идеи гуманизма, пантеизма наиболее ярко представлены в философии...

- 1) средних веков
- 2) Античности
- 3) Возрождения
- 4) Нового времени

8. Марксизм считал движущей силой антропогенеза:

- 1) естественный отбор
- 2) инопланетное вмешательство
- 3) мутацию
- 4) общественно-трудовую деятельность

9. Идеи соборности, общинности и мессианской роли русского народа выдвигали...

- 1) марксисты
- 2) космисты
- 3) западники
- 4) славянофилы

10. Основателем эмпиризма и индуктивного метода в философии является:

- 1) Ф. Бэкон
- 2) Р. Декарт
- 3) Д. Локк
- 4) Д. Юм

11. Абсолютизация необходимости происходит в...

- 1) пессимизме
- 2) аскетизме
- 3) фатализме
- 4) гедонизме

12. Человек становится личностью в результате...

- 1) индивидуализации
- 2) информатизации
- 3) социализации
- 4) рождения

13. Для скептицизма характерно:

- 1) осмысление жизни как ценности
- 2) обоснование смысла жизни
- 3) сомнение в сущности смысла жизни
- 4) утверждение прогрессивного развития общества

14. Современная наука связывает возникновение Вселенной с:

- 1) творческой деятельностью человека

- 2) большим взрывом
- 3) божественным творением
- 4) развитием Абсолютной идеи

15. Национальной религией не является:

- 1) индуизм
- 2) ислам
- 3) джайнизм
- 4) конфуцианство

16. На духовный мир человека направлено...

- 1) общество
- 2) самосознание
- 3) привыкание
- 4) абстрагирование

17. Фрагмент действительности, который изучает исследователь, называется

...

- 1) метод
- 2) субъект
- 3) теория
- 4) объект

18. К общественным наукам не относится...

- 1) политология
- 2) геология
- 3) социология
- 4) история

19. Концепция, определяющая истинность знания его практической полезностью, называется...

- 1) конвенциализмом
- 2) прагматизмом
- 3) феноменологией
- 4) марксизмом

20. Функция сознания по выработке обобщенных знаний о действительности называется...

- 1) оценочной
- 2) целеполагающей
- 3) регулятивной
- 4) познавательной

Задание 2. Напишите эссе по предложенной теме

Как философия помогает в повседневной жизни?

МИНОБРНАУКИ РОССИИ
ФГБОУ ВО «УРАЛЬСКИЙ ГОСУДАРСТВЕННЫЙ ГОРНЫЙ
УНИВЕРСИТЕТ»

УТВЕРЖДАЮ
Зав.кафедрой
В.П. Беляев

ДИСЦИПЛИНА «ОСНОВЫ ФИЛОСОФИИ»

БИЛЕТ № 4

Задание 1. Решите тест.

1. Разделом философии не является:

- 1) логика
- 2) искусствоведение
- 3) этика
- 4) онтология

2. Предельно общая характеристика всего существующего выражается в категории...

- 1) «жизнь»
- 2) «взаимодействие»
- 3) «бытие»
- 4) «сущность»

3. Раздел философии, посвященный изучению всеобщих законов и принципов развития объективного мира, природы – это:

- 1) эстетика
- 2) гносеология
- 3) этика
- 4) онтология

4. Характерной чертой ранней античной философии является:

- 1) антропоцентризм
- 2) геоцентризм
- 3) наукоцентризм
- 4) космоцентризм

5. Истина, согласно Аристотелю, является...

- 1) общим положением
- 2) соглашением, добытым в споре
- 3) божественным откровением
- 4) соответствием мысли действительности

6. Сотворение мира Богом из «ничего» отражено христианским принципом:

- 1) материализма
- 2) соборности
- 3) креационизма
- 4) дуализма

7. Структурно-функциональный анализ общества осуществлен в философии:

- 1) средневековья
- 2) Нового времени
- 3) Античности
- 4) XX века

8. Формирование новой картины мира в эпоху Возрождения осуществляется на основе:

- 1) учения о двойственности истины
- 2) учения об идеях
- 3) гелиоцентрического учения
- 4) геоцентрического учения

9. В западной философии XX века наука стала главным предметом изучения:

- 1) аналитической философии
- 2) схоластики
- 3) теологии
- 4) природоведения

10. Р. Декарт – основатель:

- 1) философии
- 2) антропологии
- 3) схоластики
- 4) дедуктивного метода

11. Неповторимость отдельного человека определяется понятием:

- 1) индивид
- 2) личность
- 3) субъект
- 4) индивидуальность

12. Существование Бога не признает:

- 1) атеизм
- 2) теология
- 3) пантеизм
- 4) теософия

13. Наслаждение как символ жизни определяется в концепции:

- 1) прагматизма
- 2) аскетизма
- 3) утилитаризма
- 4) гедонизма

14. Фрейд определял как «Я» в человеческой психике область:

- 1) сознания

- 2) привычек
- 3) инстинктов
- 4) подсознания

15. Человек – это существо:

- 1) социо-биологическое
- 2) биологическое
- 3) социальное
- 4) природное

16. Мировоззренческая позиция, считающая жизнь человека бессмысленной, называется:

- 1) пессимизмом
- 2) аскетизмом
- 3) прагматизмом
- 4) оптимизмом

17. Познание, ориентированное на здравый смысл и повседневный опыт называется:

- 1) научным
- 2) теоретическим
- 3) обыденным
- 4) религиозным

18. Марксизм в качестве критерия истины называет:

- 1) соглашение
- 2) практику
- 3) непротиворечивость
- 4) надежность

19. Регресс – это:

- 1) переход общества к более совершенным формам развития
- 2) движение общества к менее совершенным формам развития
- 3) реформирование
- 4) любое изменение общества

20. Отрицание познаваемости мира характерно для:

- 1) агностицизма
- 2) гностического оптимизма
- 3) номинализма
- 4) скептицизма

Задание 2. Напишите эссе по предложенной теме

Правильный жизненный путь по мнению Конфуция: возвращение в прошлое или сохранение вечных ценностей?

МИНОБРНАУКИ РОССИИ

ФГБОУ ВО «УРАЛЬСКИЙ ГОСУДАРСТВЕННЫЙ ГОРНЫЙ
УНИВЕРСИТЕТ»

 УТВЕРЖДАЮ
Зав.кафедрой
В.П. Беляев

ДИСЦИПЛИНА «ОСНОВЫ ФИЛОСОФИИ»

БИЛЕТ № 5

Задание 1. Решите тест.

- 1. Философия как теоретическая форма мировоззрения впервые возникает**
в...
- 1) Вавилоне
 - 2) Греции
 - 3) Китае
 - 4) Индии
- 2. Эвристическая функция связана с _____ значением философии.**
- 1) гуманистическим
 - 2) методологическим
 - 3) культурно-воспитательным
 - 4) практическим
- 3. В отличие от науки, философия...**
- 1) постигает мир в его универсальной целостности
 - 2) является систематизированным знанием
 - 3) опирается на факты
 - 4) внутренне непротиворечива
- 4. Философия появилась как критическое преодоление...**
- 1) обыденного сознания
 - 2) анимизма
 - 3) магии
 - 4) мифа
- 5. Возникновение античной философии было связано с постановкой проблемы...**
- 1) смысла жизни
 - 2) существования Бога
 - 3) познания Космоса
 - 4) первоначала бытия

6. Что означает термин «коэволюция»:

- 1) взаимодействие индивида и общества
- 2) совместное, взаимосогласованное развитие человека и природы
- 3) современная теория эволюции
- 4) синоним эволюционного подхода

7. Идейное течение, появившееся в эпоху Возрождения, называется...

- 1) персонализмом
- 2) гуманизмом
- 3) космизмом
- 4) утилитаризмом

8. Что такое «экологический императив»?

- 1) нравственный закон
- 2) изучение глобальных моделей развития человечества
- 3) учет экологических требований как факторов, определяющих стратегию развития общества
- 4) золотое правило нравственности

9. Характерным признаком массовой культуры является...

- 1) сложность содержания
- 2) доступность широким слоям населения
- 3) ориентация на узкий круг ценителей
- 4) анонимность большинства произведений

10. Основная идея философии Французского Просвещения...

- 1) приоритет разума как высшей инстанции при решении проблем общества
- 2) агностицизм
- 3) клерикализм
- 4) приоритет чувственного познания мира при решении проблем человеческого общества

11. Предельно общая характеристика всего существующего выражается в категории...

- 1) «жизнь»
- 2) «взаимодействие»
- 3) «бытие»
- 4) «сущность»

12. С позиции диалектического материализма материя есть...

- 1) внешняя проекция комплекса человеческих ощущений
- 2) кирпичик мироздания
- 3) физический мир, созданный нематериальной субстанцией
- 4) объективная реальность

13. Идея развития утверждается в философии в...

- 1) конце XVIII – середине XIX вв.
- 2) Средние века
- 3) Античности
- 4) эпоху Возрождения

14. Христианское понимание смысла жизни заключается в...

- 1) преобразовании мира
- 2) материальном обогащении
- 3) спасении
- 4) накоплении знаний

15. Источником содержания сознания для материалистов выступает...

- 1) ощущение
- 2) бессознательное
- 3) Бог
- 4) объективный мир

16. Научное познание непосредственно направлено:

- 1) на создание новых материальных ценностей
- 2) выработку нравственных норм
- 3) раскрытие смысла жизни
- 4) выявление закономерностей развития мира

17. Необязательность предварительных систем доказательств, опора на здравый смысл отличает _____ знание.

- 1) обыденное
- 2) паранаучное
- 3) научное
- 4) квазинаучное

18. Согласно классической позиции, истина есть...

- 1) теоретическая конструкция, позволяющая добиться успеха в данной ситуации
- 2) соответствие знаний объективной реальности
- 3) правда
- 4) то, что признаётся таковым большинством

19. Согласно древнегреческой философии, природа есть...

- 1) вечный и неизменный мир
- 2) живые существа
- 3) неживые предметы
- 4) космос

20. В формационной теории К. Маркса критерием, определяющим тип формации, является:

- 1) способ производства материальных благ
- 2) уровень развития культуры
- 3) религия
- 4) уровень потребления

Задание 2. Напишите эссе по предложенной теме

Теория государства Платона: идеальный новый мир или проект тоталитарного общества?

МИНОБРНАУКИ РОССИИ

**ФГБОУ ВО «УРАЛЬСКИЙ ГОСУДАРСТВЕННЫЙ ГОРНЫЙ
УНИВЕРСИТЕТ»**

УТВЕРЖДАЮ
Зав.кафедрой
В.П. Беляев

ДИСЦИПЛИНА «ОСНОВЫ ФИЛОСОФИИ»

БИЛЕТ № 6

Задание 1. Решите тест.

1. Использование основ философских знаний способствует:

- 1) формированию обыденного мировоззрения
- 2) пониманию сущности и социальной значимости своей будущей профессии
- 3) иррациональному постижению мира
- 4) повышению социального статуса в обществе

2. Платон создал учение о...

- 1) мире познания
- 2) материальном мире
- 3) мире идей и бессмертной душе
- 4) о мире культуры

3. Характерной чертой философии средневековья является:

- 1) теоцентризм
- 2) пантеизм
- 3) гелиоцентризм
- 4) деизм

4. Идеи гуманизма, пантеизма наиболее ярко представлены в философии...

- 1) средних веков
- 2) Античности
- 3) Возрождения
- 4) Нового времени

5. Какая проблема является центральной в философии Нового времени?

- 1) проблема знания
- 2) проблема сущности и существования человека
- 3) проблема бытия
- 4) происхождение мира

6. Выберите правильное определение понятия «мироощущение».

- 1) чувственная, эмоционально-психическая сфера
- 2) интеллектуально-познавательная сфера

- 3) политическая сфера
- 4) духовная сфера

7. Идеи соборности, общинности и мессианской роли русского народа выдвигали...

- 1) марксисты
- 2) космисты
- 3) западники
- 4) славянофилы

8. Какую проблему Ф. Энгельс назвал «основным вопросом философии»?

- 1) проблему отношения сознания к материи
- 2) проблему смысла жизни
- 3) проблему познаваемости мира
- 4) проблему сущности человека

9. Выберите правильный вариант, раскрывающий суть учения И. Канта о «вещи в себе»:

- 1) признание объективности мира сочетается с невозможностью его постижения
- 2) отрицается объективное существование окружающего мира
- 3) признается объективность реального мира и возможность его адекватного отражения человеком
- 4) отрицается объективность реальной действительности и утверждается принципиальная невозможность познания мира

10. Объектом философии является:

- 1) природа
- 2) человек
- 3) бытие в целом
- 4) общество

11. Что означает время как философская категория:

- 1) время существует не в самих вещах, а только в мышлении, осуществляемом нашим разумом
- 2) время – текущая длительность, в которой все возникает и исчезает
- 3) время – это форма существования материальных объектов, характеризующаяся последовательностью и длительностью
- 4) время – это всеобщее внешнее условие бытия тел, созданное богом вместе с материей

12. Разделом философии не является:

- 1) логика
- 2) искусствоведение
- 3) этика
- 4) онтология

13. К какой форме научного познания можно отнести объяснение системы обобщенного, достоверного и упорядоченного знания о человеке?

- 1) теория
- 2) идея
- 3) гипотеза

4) научный факт

14. Что означает термин «агностицизм»:

- 1) представление о непознаваемости мира
- 2) представление о несовершенстве знаний и их изменчивости
- 3) представление о том, что познание полно и адекватно отражает действительность
- 4) представление, что познание носит чисто символический характер, а истинные знания раскрываются в вере

15. Познание, ориентированное на здравый смысл и повседневный опыт называется:

- 1) научным
- 2) теоретическим
- 3) обыденным
- 4) религиозным

16. Марксизм в качестве критерия истины называет:

- 1) соглашение
- 2) практику
- 3) непротиворечивость
- 4) надежность

17. К результатам чувственного познания относится:

- 1) понятие
- 2) суждение
- 3) умозаключение
- 4) ощущение

18. Верно ли суждение?

- А. Человек есть продукт биологической эволюции
Б. Человек есть продукт социальной эволюции
- 1) верно только А
 - 2) верно только Б
 - 3) верно А и Б
 - 4) оба неверны

19. Человек становится личностью в результате...

- 1) индивидуализации
- 2) информатизации
- 3) социализации
- 4) рождения

20. Концепция смысла жизни человека которая, провозглашает жизнь как извлечение из всего пользы.

- 1) утилитаризм
- 2) гедонизм
- 3) этика долга
- 4) эвдемонизм

Задание 2. Напишите эссе по предложенной теме

«В чём смысл жизни? Служить другим и делать добро» (Аристотель).

МИНОБРНАУКИ РОССИИ

ФГБОУ ВО «УРАЛЬСКИЙ ГОСУДАРСТВЕННЫЙ ГОРНЫЙ
УНИВЕРСИТЕТ»

УТВЕРЖДАЮ
Зав.кафедрой
В.П. Беляев

ДИСЦИПЛИНА «ОСНОВЫ ФИЛОСОФИИ»

БИЛЕТ № 7

Задание 1. Решите тест.

1. Раздел философии, связанный с познанием всеобщих законов и принципов мышления – это:

- 1) гносеология
- 2) этика
- 3) логика
- 4) онтология

2. Термин «философ» означает:

- 1) мудрец
- 2) любящий мудрость
- 3) ученый
- 4) много знающий

3. В условиях дифференциации (разделения) научного знания в современном мире важное значение имеет _____ функция философии:

- 1) интегративная
- 2) эвристическая
- 3) методологическая
- 4) гуманистическая

4. Аксиология изучает проблемы...

- 1) определения бытия
- 2) определения генетической предрасположенности
- 3) определения ценностей и идеалов
- 4) определения логики вещей

5. В средние века считалось, что основная задача философии – это:

- 1) найти смысл жизни
- 2) сделать человека образованным
- 3) объяснить, что такое счастье
- 4) привести человека к Богу

6. Ф. Бэкона можно назвать основателем:

- 1) эмпиризма
- 2) материализма
- 3) идеализма
- 4) дуализма

7. Идею непротивления злу силой утверждал в своей философии...

- 1) Л. Толстой
- 2) В. Соловьев
- 3) Н. Бердяев
- 4) В. Вернадский

8. На основе механики строится картина мира...

- 1) Возрождения
- 2) Нового времени
- 3) Античности
- 4) Средневековья

9. Прагматизм называют «философией»...

- 1) природы
- 2) человека
- 3) пространства и времени
- 4) дела и действия

10. И. Канта можно назвать родоначальником...

- 1) итальянской имитационной философии
- 2) немецкой классической философии
- 3) английской инновационной философии
- 4) французской неоклассической философии

11. Проецирование человеческих свойств на явления природы и фантастичность является особенностями:

- 1) мифологии
- 2) философии
- 3) религии
- 4) науки

12. Основателем теории, объясняющей роль бессознательного в жизни человека и общества, является:

- 1) З. Фрейд
- 2) А. Камю
- 3) К. Ясперс
- 4) Л. Витгенштейн

13. Источником религиозной истины является:

- 1) наука
- 2) вера
- 3) эксперимент
- 4) опыт

14. На духовный мир индивида направлено...

- 1) общество

- 2) привыкание
- 3) самосознание
- 4) абстрагирование

15. Учение о том, что Бог – центр мира, начало всего, называется:

- 1) теоцентризмом
- 2) антропоцентризмом
- 3) атеизмом
- 4) космоцентризмом

16. Взгляд на историю как развитие замкнутых в себе локальных культур сформулировал:

- 1) К. Ясперс
- 2) А. Блаженный
- 3) О. Шпенглер
- 4) К. Маркс

17. Познание, ориентированное на здравый смысл и повседневный опыт называется:

- 1) научным
- 2) теоретическим
- 3) обыденным
- 4) религиозным

18. Отрицание культуры, призыв возвратиться к «животному состоянию» определяется как:

- 1) контркультура
- 2) доминирующая культура
- 3) антикультура
- 4) субкультура

19. Сциентизм (неопозитивизм, аналитическая философия и др.) сделал главным предметом изучения...

- 1) науку
- 2) человека
- 3) Бога
- 4) природу

20. Утверждение, что ощущения являются единственным источником познания, характерно для:

- 1) агностицизма
- 2) иррационализма
- 3) рационализма
- 4) сенсуализма

Задание 2. Напишите эссе по предложенной теме

Этика Эпикура: ориентация на человеческий эгоизм или открытие универсального пути к достижению жизненного счастья?

МИНОБРНАУКИ РОССИИ

ФГБОУ ВО «УРАЛЬСКИЙ ГОСУДАРСТВЕННЫЙ ГОРНЫЙ
УНИВЕРСИТЕТ»

 УТВЕРЖДАЮ
Зав.кафедрой
В.П. Беляев

ДИСЦИПЛИНА «ОСНОВЫ ФИЛОСОФИИ»

БИЛЕТ № 8

Задание 1. Решите тест.

1. Философская наука о морали – это...

- 1) антропология
- 2) эстетика
- 3) этика
- 4) аксиология

2. Мироззрение, основанное на вере в сверхъестественные начала бытия – это...

- 1) наука
- 2) философия
- 3) религия
- 4) атеизм

3. Целостное представление о мироздании реализует _____ функция философии.

- 1) мировоззренческая
- 2) методологическая
- 3) воспитательно-гуманистическая
- 4) прогностическая

4. Раздел философии, который изучает общественную жизнь, называется...

- 1) историей философии
- 2) философией науки
- 3) социальной философией
- 4) философской антропологией

5. И. Канта называют основоположником учения о...

- 1) «вещах в себе»
- 2) «вещах в магазине»
- 3) «вещах в экономике»
- 4) «вещах в космосе»

6. Платон создал учение о...

- 1) мире познания
- 2) материальном мире
- 3) мире идей и бессмертной душе
- 4) о мире культуры

7. Идеи гуманизма, пантеизма наиболее ярко представлены в философии...

- 1) средних веков
- 2) Античности
- 3) Возрождения
- 4) Нового времени

8. Марксизм считал движущей силой антропогенеза:

- 1) естественный отбор
- 2) инопланетное вмешательство
- 3) мутацию
- 4) общественно-трудовую деятельность

9. Идеи соборности, общинности и мессианской роли русского народа выдвигали...

- 1) марксисты
- 2) космисты
- 3) западники
- 4) славянофилы

10. Основателем эмпиризма и индуктивного метода в философии является:

- 1) Ф. Бэкон
- 2) Р. Декарт
- 3) Д. Локк
- 4) Д. Юм

11. Абсолютизация необходимости происходит в...

- 1) пессимизме
- 2) аскетизме
- 3) фатализме
- 4) гедонизме

12. Человек становится личностью в результате...

- 1) индивидуализации
- 2) информатизации
- 3) социализации
- 4) рождения

13. Для скептицизма характерно:

- 1) осмысление жизни как ценности
- 2) обоснование смысла жизни
- 3) сомнение в сущности смысла жизни
- 4) утверждение прогрессивного развития общества

14. Современная наука связывает возникновение Вселенной с:

- 1) творческой деятельностью человека

- 2) большим взрывом
- 3) божественным творением
- 4) развитием Абсолютной идеи

15. Национальной религией не является:

- 1) индуизм
- 2) ислам
- 3) джайнизм
- 4) конфуцианство

16. На духовный мир человека направлено...

- 1) общество
- 2) самосознание
- 3) привыкание
- 4) абстрагирование

17. Фрагмент действительности, который изучает исследователь, называется

...

- 1) метод
- 2) субъект
- 3) теория
- 4) объект

18. К общественным наукам не относится...

- 1) политология
- 2) геология
- 3) социология
- 4) история

19. Концепция, определяющая истинность знания его практической полезностью, называется...

- 1) конвенциализмом
- 2) прагматизмом
- 3) феноменологией
- 4) марксизмом

20. Функция сознания по выработке обобщенных знаний о действительности называется...

- 1) оценочной
- 2) целеполагающей
- 3) регулятивной
- 4) познавательной

Задание 2. Напишите эссе по предложенной теме

Борьба реализма и номинализма в средневековой философии.

МИНОБРНАУКИ РОССИИ
ФГБОУ ВО «УРАЛЬСКИЙ ГОСУДАРСТВЕННЫЙ ГОРНЫЙ
УНИВЕРСИТЕТ»

УТВЕРЖДАЮ
Зав.кафедрой
В.П. Беляев

ДИСЦИПЛИНА «ОСНОВЫ ФИЛОСОФИИ»

БИЛЕТ № 9

Задание 1. Решите тест.

1. Разделом философии не является:

- 1) логика
- 2) искусствоведение
- 3) этика
- 4) онтология

2. Предельно общая характеристика всего существующего выражается в категории...

- 1) «жизнь»
- 2) «взаимодействие»
- 3) «бытие»
- 4) «сущность»

3. Раздел философии, посвященный изучению всеобщих законов и принципов развития объективного мира, природы – это:

- 1) эстетика
- 2) гносеология
- 3) этика
- 4) онтология

4. Характерной чертой ранней античной философии является:

- 1) антропоцентризм
- 2) геоцентризм
- 3) наукоцентризм
- 4) космоцентризм

5. Истина, согласно Аристотелю, является...

- 1) общим положением
- 2) соглашением, добытым в споре
- 3) божественным откровением
- 4) соответствием мысли действительности

6. Сотворение мира Богом из «ничего» отражено христианским принципом:

- 1) материализма
- 2) соборности
- 3) креационизма
- 4) дуализма

7. Структурно-функциональный анализ общества осуществлен в философии:

- 1) средневековья
- 2) Нового времени
- 3) Античности
- 4) XX века

8. Формирование новой картины мира в эпоху Возрождения осуществляется на основе:

- 1) учения о двойственности истины
- 2) учения об идеях
- 3) гелиоцентрического учения
- 4) геоцентрического учения

9. В западной философии XX века наука стала главным предметом изучения:

- 1) аналитической философии
- 2) схоластики
- 3) теологии
- 4) природоведения

10. Р. Декарт – основатель:

- 1) философии
- 2) антропологии
- 3) схоластики
- 4) дедуктивного метода

11. Неповторимость отдельного человека определяется понятием:

- 1) индивид
- 2) личность
- 3) субъект
- 4) индивидуальность

12. Существование Бога не признает:

- 1) атеизм
- 2) теология
- 3) пантеизм
- 4) теософия

13. Наслаждение как символ жизни определяется в концепции:

- 1) прагматизма
- 2) аскетизма
- 3) утилитаризма
- 4) гедонизма

14. Фрейд определял как «Я» в человеческой психике область:

- 1) сознания

- 2) привычек
- 3) инстинктов
- 4) подсознания

15. Человек – это существо:

- 1) социо-биологическое
- 2) биологическое
- 3) социальное
- 4) природное

16. Мироззренческая позиция, считающая жизнь человека бессмысленной, называется:

- 1) пессимизмом
- 2) аскетизмом
- 3) прагматизмом
- 4) оптимизмом

17. Познание, ориентированное на здравый смысл и повседневный опыт называется:

- 1) научным
- 2) теоретическим
- 3) обыденным
- 4) религиозным

18. Марксизм в качестве критерия истины называет:

- 1) соглашение
- 2) практику
- 3) непротиворечивость
- 4) надежность

19. Регресс – это:

- 1) переход общества к более совершенным формам развития
- 2) движение общества к менее совершенным формам развития
- 3) реформирование
- 4) любое изменение общества

20. Отрицание познаваемости мира характерно для:

- 1) агностицизма
- 2) гностического оптимизма
- 3) номинализма
- 4) скептицизма

Задание 2. Напишите эссе по предложенной теме

Гуманизм эпохи Возрождения и современный гуманизм: сходства и различия.

МИНОБРНАУКИ РОССИИ

ФГБОУ ВО «УРАЛЬСКИЙ ГОСУДАРСТВЕННЫЙ ГОРНЫЙ
УНИВЕРСИТЕТ»

 УТВЕРЖДАЮ
Зав.кафедрой
В.П. Беляев

ДИСЦИПЛИНА «ОСНОВЫ ФИЛОСОФИИ»

БИЛЕТ № 10

Задание 1. Решите тест.

- 1. Философия как теоретическая форма мировоззрения впервые возникает**
в...
- 1) Вавилоне
 - 2) Греции
 - 3) Китае
 - 4) Индии
- 2. Эвристическая функция связана с _____ значением философии.**
- 1) гуманистическим
 - 2) методологическим
 - 3) культурно-воспитательным
 - 4) практическим
- 3. В отличие от науки, философия...**
- 1) постигает мир в его универсальной целостности
 - 2) является систематизированным знанием
 - 3) опирается на факты
 - 4) внутренне непротиворечива
- 4. Философия появилась как критическое преодоление...**
- 1) обыденного сознания
 - 2) анимизма
 - 3) магии
 - 4) мифа
- 5. Возникновение античной философии было связано с постановкой проблемы...**
- 1) смысла жизни
 - 2) существования Бога
 - 3) познания Космоса
 - 4) первоначала бытия

6. Что означает термин «коэволюция»:

- 1) взаимодействие индивида и общества
- 2) совместное, взаимосогласованное развитие человека и природы
- 3) современная теория эволюции
- 4) синоним эволюционного подхода

7. Идейное течение, появившееся в эпоху Возрождения, называется...

- 1) персонализмом
- 2) гуманизмом
- 3) космизмом
- 4) утилитаризмом

8. Что такое «экологический императив»?

- 1) нравственный закон
- 2) изучение глобальных моделей развития человечества
- 3) учет экологических требований как факторов, определяющих стратегию развития общества
- 4) золотое правило нравственности

9. Характерным признаком массовой культуры является...

- 1) сложность содержания
- 2) доступность широким слоям населения
- 3) ориентация на узкий круг ценителей
- 4) анонимность большинства произведений

10. Основная идея философии Французского Просвещения...

- 1) приоритет разума как высшей инстанции при решении проблем общества
- 2) агностицизм
- 3) клерикализм
- 4) приоритет чувственного познания мира при решении проблем человеческого общества

11. Предельно общая характеристика всего существующего выражается в категории...

- 1) «жизнь»
- 2) «взаимодействие»
- 3) «бытие»
- 4) «сущность»

12. С позиции диалектического материализма материя есть...

- 1) внешняя проекция комплекса человеческих ощущений
- 2) кирпичик мироздания
- 3) физический мир, созданный нематериальной субстанцией
- 4) объективная реальность

13. Идея развития утверждается в философии в...

- 1) конце XVIII – середине XIX вв.
- 2) Средние века
- 3) Античности
- 4) эпоху Возрождения

14. Христианское понимание смысла жизни заключается в...

- 1) преобразовании мира
- 2) материальном обогащении
- 3) спасении
- 4) накоплении знаний

15. Источником содержания сознания для материалистов выступает...

- 1) ощущение
- 2) бессознательное
- 3) Бог
- 4) объективный мир

16. Научное познание непосредственно направлено:

- 1) на создание новых материальных ценностей
- 2) выработку нравственных норм
- 3) раскрытие смысла жизни
- 4) выявление закономерностей развития мира

17. Необязательность предварительных систем доказательств, опора на здравый смысл отличает _____ знание.

- 1) обыденное
- 2) паранаучное
- 3) научное
- 4) квазинаучное

18. Согласно классической позиции, истина есть...

- 1) теоретическая конструкция, позволяющая добиться успеха в данной ситуации
- 2) соответствие знаний объективной реальности
- 3) правда
- 4) то, что признаётся таковым большинством

19. Согласно древнегреческой философии, природа есть...

- 1) вечный и неизменный мир
- 2) живые существа
- 3) неживые предметы
- 4) космос

20. В формационной теории К. Маркса критерием, определяющим тип формации, является:

- 1) способ производства материальных благ
- 2) уровень развития культуры
- 3) религия
- 4) уровень потребления

Задание 2. Напишите эссе по предложенной теме

Проблема научного метода познания в новоевропейской философии

МИНОБРНАУКИ РОССИИ

**ФГБОУ ВО «УРАЛЬСКИЙ ГОСУДАРСТВЕННЫЙ ГОРНЫЙ
УНИВЕРСИТЕТ»**

УТВЕРЖДАЮ
Зав.кафедрой
В.П. Беляев

ДИСЦИПЛИНА «ОСНОВЫ ФИЛОСОФИИ»

БИЛЕТ № 11

Задание 1. Решите тест.

1. Использование основ философских знаний способствует:

- 1) формированию обыденного мировоззрения
- 2) пониманию сущности и социальной значимости своей будущей профессии
- 3) иррациональному постижению мира
- 4) повышению социального статуса в обществе

2. Платон создал учение о...

- 1) мире познания
- 2) материальном мире
- 3) мире идей и бессмертной душе
- 4) о мире культуры

3. Характерной чертой философии средневековья является:

- 1) теоцентризм
- 2) пантеизм
- 3) гелиоцентризм
- 4) деизм

4. Идеи гуманизма, пантеизма наиболее ярко представлены в философии...

- 1) средних веков
- 2) Античности
- 3) Возрождения
- 4) Нового времени

5. Какая проблема является центральной в философии Нового времени?

- 1) проблема знания
- 2) проблема сущности и существования человека
- 3) проблема бытия
- 4) происхождение мира

6. Выберите правильное определение понятия «мироощущение».

- 1) чувственная, эмоционально-психическая сфера
- 2) интеллектуально-познавательная сфера

- 3) политическая сфера
- 4) духовная сфера

7. Идеи соборности, общинности и мессианской роли русского народа выдвигали...

- 1) марксисты
- 2) космисты
- 3) западники
- 4) славянофилы

8. Какую проблему Ф. Энгельс назвал «основным вопросом философии»?

- 1) проблему отношения сознания к материи
- 2) проблему смысла жизни
- 3) проблему познаваемости мира
- 4) проблему сущности человека

9. Выберите правильный вариант, раскрывающий суть учения И. Канта о «вещи в себе»:

- 1) признание объективности мира сочетается с невозможностью его постижения
- 2) отрицается объективное существование окружающего мира
- 3) признается объективность реального мира и возможность его адекватного отражения человеком
- 4) отрицается объективность реальной действительности и утверждается принципиальная невозможность познания мира

10. Объектом философии является:

- 1) природа
- 2) человек
- 3) бытие в целом
- 4) общество

11. Что означает время как философская категория:

- 1) время существует не в самих вещах, а только в мышлении, осуществляемом нашим разумом
- 2) время – текущая длительность, в которой все возникает и исчезает
- 3) время – это форма существования материальных объектов, характеризующаяся последовательностью и длительностью
- 4) время – это всеобщее внешнее условие бытия тел, созданное богом вместе с материей

12. Разделом философии не является:

- 1) логика
- 2) искусствоведение
- 3) этика
- 4) онтология

13. К какой форме научного познания можно отнести объяснение системы обобщенного, достоверного и упорядоченного знания о человеке?

- 1) теория
- 2) идея
- 3) гипотеза

4) научный факт

14. Что означает термин «агностицизм»:

- 1) представление о непознаваемости мира
- 2) представление о несовершенстве знаний и их изменчивости
- 3) представление о том, что познание полно и адекватно отражает действительность
- 4) представление, что познание носит чисто символический характер, а истинные знания раскрываются в вере

15. Познание, ориентированное на здравый смысл и повседневный опыт называется:

- 1) научным
- 2) теоретическим
- 3) обыденным
- 4) религиозным

16. Марксизм в качестве критерия истины называет:

- 1) соглашение
- 2) практику
- 3) непротиворечивость
- 4) надежность

17. К результатам чувственного познания относится:

- 1) понятие
- 2) суждение
- 3) умозаключение
- 4) ощущение

18. Верно ли суждение?

А. Человек есть продукт биологической эволюции

Б. Человек есть продукт социальной эволюции

- 1) верно только А
- 2) верно только Б
- 3) верно А и Б
- 4) оба неверны

19. Человек становится личностью в результате...

- 1) индивидуализации
- 2) информатизации
- 3) социализации
- 4) рождения

20. Концепция смысла жизни человека которая, провозглашает жизнь как извлечение из всего пользы.

- 1) утилитаризм
- 2) гедонизм
- 3) этика долга
- 4) эвдемонизм

Задание 2. Напишите эссе по предложенной теме

Оправдан ли путь сомнения в познании, которым шел Декарт?

МИНОБРНАУКИ РОССИИ

ФГБОУ ВО «УРАЛЬСКИЙ ГОСУДАРСТВЕННЫЙ ГОРНЫЙ
УНИВЕРСИТЕТ»

 УТВЕРЖДАЮ
Зав.кафедрой
В.П. Беляев

ДИСЦИПЛИНА «ОСНОВЫ ФИЛОСОФИИ»

БИЛЕТ № 12

Задание 1. Решите тест.

1. Раздел философии, связанный с познанием всеобщих законов и принципов мышления – это:

- 1) гносеология
- 2) этика
- 3) логика
- 4) онтология

2. Термин «философ» означает:

- 1) мудрец
- 2) любящий мудрость
- 3) ученый
- 4) много знающий

3. В условиях дифференциации (разделения) научного знания в современном мире важное значение имеет _____ функция философии:

- 1) интегративная
- 2) эвристическая
- 3) методологическая
- 4) гуманистическая

4. Аксиология изучает проблемы...

- 1) определения бытия
- 2) определения генетической предрасположенности
- 3) определения ценностей и идеалов
- 4) определения логики вещей

5. В средние века считалось, что основная задача философии – это:

- 1) найти смысл жизни
- 2) сделать человека образованным
- 3) объяснить, что такое счастье
- 4) привести человека к Богу

6. Ф. Бэкона можно назвать основателем:

- 1) эмпиризма
- 2) материализма
- 3) идеализма
- 4) дуализма

7. Идею непротивления злу силой утверждал в своей философии...

- 1) Л. Толстой
- 2) В. Соловьев
- 3) Н. Бердяев
- 4) В. Вернадский

8. На основе механики строится картина мира...

- 1) Возрождения
- 2) Нового времени
- 3) Античности
- 4) Средневековья

9. Прагматизм называют «философией»...

- 1) природы
- 2) человека
- 3) пространства и времени
- 4) дела и действия

10. И. Канта можно назвать родоначальником...

- 1) итальянской имитационной философии
- 2) немецкой классической философии
- 3) английской инновационной философии
- 4) французской неоклассической философии

11. Проецирование человеческих свойств на явления природы и фантастичность является особенностями:

- 1) мифологии
- 2) философии
- 3) религии
- 4) науки

12. Основателем теории, объясняющей роль бессознательного в жизни человека и общества, является:

- 1) З. Фрейд
- 2) А. Камю
- 3) К. Ясперс
- 4) Л. Витгенштейн

13. Источником религиозной истины является:

- 1) наука
- 2) вера
- 3) эксперимент
- 4) опыт

14. На духовный мир индивида направлено...

- 1) общество

- 2) привыкание
- 3) самосознание
- 4) абстрагирование

15. Учение о том, что Бог – центр мира, начало всего, называется:

- 1) теоцентризмом
- 2) антропоцентризмом
- 3) атеизмом
- 4) космоцентризмом

16. Взгляд на историю как развитие замкнутых в себе локальных культур сформулировал:

- 1) К. Ясперс
- 2) А. Блаженный
- 3) О. Шпенглер
- 4) К. Маркс

17. Познание, ориентированное на здравый смысл и повседневный опыт называется:

- 1) научным
- 2) теоретическим
- 3) обыденным
- 4) религиозным

18. Отрицание культуры, призыв возвратиться к «животному состоянию» определяется как:

- 1) контркультура
- 2) доминирующая культура
- 3) антикультура
- 4) субкультура

19. Сциентизм (неопозитивизм, аналитическая философия и др.) сделал главным предметом изучения...

- 1) науку
- 2) человека
- 3) Бога
- 4) природу

20. Утверждение, что ощущения являются единственным источником познания, характерно для:

- 1) агностицизма
- 2) иррационализма
- 3) рационализма
- 4) сенсуализма

Задание 2. Напишите эссе по предложенной теме

«Если бы Бога не было, его надо было бы придумать» (Вольтер).

МИНОБРНАУКИ РОССИИ

ФГБОУ ВО «УРАЛЬСКИЙ ГОСУДАРСТВЕННЫЙ ГОРНЫЙ
УНИВЕРСИТЕТ»

 УТВЕРЖДАЮ
Зав.кафедрой
В.П. Беляев

ДИСЦИПЛИНА «ОСНОВЫ ФИЛОСОФИИ»

БИЛЕТ № 13

Задание 1. Решите тест.

1. Философская наука о морали – это...

- 1) антропология
- 2) эстетика
- 3) этика
- 4) аксиология

2. Мироззрение, основанное на вере в сверхъестественные начала бытия – это...

- 1) наука
- 2) философия
- 3) религия
- 4) атеизм

3. Целостное представление о мироздании реализует _____ функция философии.

- 1) мировоззренческая
- 2) методологическая
- 3) воспитательно-гуманистическая
- 4) прогностическая

4. Раздел философии, который изучает общественную жизнь, называется...

- 1) историей философии
- 2) философией науки
- 3) социальной философией
- 4) философской антропологией

5. И. Канта называют основоположником учения о...

- 1) «вещах в себе»
- 2) «вещах в магазине»
- 3) «вещах в экономике»
- 4) «вещах в космосе»

6. Платон создал учение о...

- 1) мире познания
- 2) материальном мире
- 3) мире идей и бессмертной душе
- 4) о мире культуры

7. Идеи гуманизма, пантеизма наиболее ярко представлены в философии...

- 1) средних веков
- 2) Античности
- 3) Возрождения
- 4) Нового времени

8. Марксизм считал движущей силой антропогенеза:

- 1) естественный отбор
- 2) инопланетное вмешательство
- 3) мутацию
- 4) общественно-трудовую деятельность

9. Идеи соборности, общинности и мессианской роли русского народа выдвигали...

- 1) марксисты
- 2) космисты
- 3) западники
- 4) славянофилы

10. Основателем эмпиризма и индуктивного метода в философии является:

- 1) Ф. Бэкон
- 2) Р. Декарт
- 3) Д. Локк
- 4) Д. Юм

11. Абсолютизация необходимости происходит в...

- 1) пессимизме
- 2) аскетизме
- 3) фатализме
- 4) гедонизме

12. Человек становится личностью в результате...

- 1) индивидуализации
- 2) информатизации
- 3) социализации
- 4) рождения

13. Для скептицизма характерно:

- 1) осмысление жизни как ценности
- 2) обоснование смысла жизни
- 3) сомнение в сущности смысла жизни
- 4) утверждение прогрессивного развития общества

14. Современная наука связывает возникновение Вселенной с:

- 1) творческой деятельностью человека

- 2) большим взрывом
- 3) божественным творением
- 4) развитием Абсолютной идеи

15. Национальной религией не является:

- 1) индуизм
- 2) ислам
- 3) джайнизм
- 4) конфуцианство

16. На духовный мир человека направлено...

- 1) общество
- 2) самосознание
- 3) привыкание
- 4) абстрагирование

17. Фрагмент действительности, который изучает исследователь, называется

...

- 1) метод
- 2) субъект
- 3) теория
- 4) объект

18. К общественным наукам не относится...

- 1) политология
- 2) геология
- 3) социология
- 4) история

19. Концепция, определяющая истинность знания его практической полезностью, называется...

- 1) конвенциализмом
- 2) прагматизмом
- 3) феноменологией
- 4) марксизмом

20. Функция сознания по выработке обобщенных знаний о действительности называется...

- 1) оценочной
- 2) целеполагающей
- 3) регулятивной
- 4) познавательной

Задание 2. Напишите эссе по предложенной теме

«Относись к человеку всегда как к цели и никогда – как к средству» (И. Кант).

МИНОБРНАУКИ РОССИИ

ФГБОУ ВО «УРАЛЬСКИЙ ГОСУДАРСТВЕННЫЙ ГОРНЫЙ
УНИВЕРСИТЕТ»

 УТВЕРЖДАЮ
Зав.кафедрой
В.П. Беляев

ДИСЦИПЛИНА «ОСНОВЫ ФИЛОСОФИИ»

БИЛЕТ № 14

Задание 1. Решите тест.

1. Разделом философии не является:

- 1) логика
- 2) искусствоведение
- 3) этика
- 4) онтология

2. Предельно общая характеристика всего существующего выражается в категории...

- 1) «жизнь»
- 2) «взаимодействие»
- 3) «бытие»
- 4) «сущность»

3. Раздел философии, посвященный изучению всеобщих законов и принципов развития объективного мира, природы – это:

- 1) эстетика
- 2) гносеология
- 3) этика
- 4) онтология

4. Характерной чертой ранней античной философии является:

- 1) антропоцентризм
- 2) геоцентризм
- 3) наукоцентризм
- 4) космоцентризм

5. Истина, согласно Аристотелю, является...

- 1) общим положением
- 2) соглашением, добытым в споре
- 3) божественным откровением
- 4) соответствием мысли действительности

6. Сотворение мира Богом из «ничего» отражено христианским принципом:

- 1) материализма
- 2) соборности
- 3) креационизма
- 4) дуализма

7. Структурно-функциональный анализ общества осуществлен в философии:

- 1) средневековья
- 2) Нового времени
- 3) Античности
- 4) XX века

8. Формирование новой картины мира в эпоху Возрождения осуществляется на основе:

- 1) учения о двойственности истины
- 2) учения об идеях
- 3) гелиоцентрического учения
- 4) геоцентрического учения

9. В западной философии XX века наука стала главным предметом изучения:

- 1) аналитической философии
- 2) схоластики
- 3) теологии
- 4) природоведения

10. Р. Декарт – основатель:

- 1) философии
- 2) антропологии
- 3) схоластики
- 4) дедуктивного метода

11. Неповторимость отдельного человека определяется понятием:

- 1) индивид
- 2) личность
- 3) субъект
- 4) индивидуальность

12. Существование Бога не признает:

- 1) атеизм
- 2) теология
- 3) пантеизм
- 4) теософия

13. Наслаждение как символ жизни определяется в концепции:

- 1) прагматизма
- 2) аскетизма
- 3) утилитаризма
- 4) гедонизма

14. Фрейд определял как «Я» в человеческой психике область:

- 1) сознания

- 2) привычек
- 3) инстинктов
- 4) подсознания

15. Человек – это существо:

- 1) социо-биологическое
- 2) биологическое
- 3) социальное
- 4) природное

16. Мироззренческая позиция, считающая жизнь человека бессмысленной, называется:

- 1) пессимизмом
- 2) аскетизмом
- 3) прагматизмом
- 4) оптимизмом

17. Познание, ориентированное на здравый смысл и повседневный опыт называется:

- 1) научным
- 2) теоретическим
- 3) обыденным
- 4) религиозным

18. Марксизм в качестве критерия истины называет:

- 1) соглашение
- 2) практику
- 3) непротиворечивость
- 4) надежность

19. Регресс – это:

- 1) переход общества к более совершенным формам развития
- 2) движение общества к менее совершенным формам развития
- 3) реформирование
- 4) любое изменение общества

20. Отрицание познаваемости мира характерно для:

- 1) агностицизма
- 2) гностического оптимизма
- 3) номинализма
- 4) скептицизма

Задание 2. Напишите эссе по предложенной теме

«Человек бессмертен благодаря познанию. Познание, мышление – это корень его жизни, его бессмертия» (Г.В.Ф. Гегель).

МИНОБРНАУКИ РОССИИ

ФГБОУ ВО «УРАЛЬСКИЙ ГОСУДАРСТВЕННЫЙ ГОРНЫЙ
УНИВЕРСИТЕТ»

УТВЕРЖДАЮ

Зав.кафедрой

В.П. Беляев



ДИСЦИПЛИНА «ОСНОВЫ ФИЛОСОФИИ»

БИЛЕТ № 15

Задание 1. Решите тест.

- 1. Философия как теоретическая форма мировоззрения впервые возникает**
в...
- 1) Вавилоне
 - 2) Греции
 - 3) Китае
 - 4) Индии
- 2. Эвристическая функция связана с _____ значением философии.**
- 1) гуманистическим
 - 2) методологическим
 - 3) культурно-воспитательным
 - 4) практическим
- 3. В отличие от науки, философия...**
- 1) постигает мир в его универсальной целостности
 - 2) является систематизированным знанием
 - 3) опирается на факты
 - 4) внутренне непротиворечива
- 4. Философия появилась как критическое преодоление...**
- 1) обыденного сознания
 - 2) анимизма
 - 3) магии
 - 4) мифа
- 5. Возникновение античной философии было связано с постановкой проблемы...**
- 1) смысла жизни
 - 2) существования Бога
 - 3) познания Космоса
 - 4) первоначала бытия

6. Что означает термин «коэволюция»:

- 1) взаимодействие индивида и общества
- 2) совместное, взаимосогласованное развитие человека и природы
- 3) современная теория эволюции
- 4) синоним эволюционного подхода

7. Идейное течение, появившееся в эпоху Возрождения, называется...

- 1) персонализмом
- 2) гуманизмом
- 3) космизмом
- 4) утилитаризмом

8. Что такое «экологический императив»?

- 1) нравственный закон
- 2) изучение глобальных моделей развития человечества
- 3) учет экологических требований как факторов, определяющих стратегию развития общества
- 4) золотое правило нравственности

9. Характерным признаком массовой культуры является...

- 1) сложность содержания
- 2) доступность широким слоям населения
- 3) ориентация на узкий круг ценителей
- 4) анонимность большинства произведений

10. Основная идея философии Французского Просвещения...

- 1) приоритет разума как высшей инстанции при решении проблем общества
- 2) агностицизм
- 3) клерикализм
- 4) приоритет чувственного познания мира при решении проблем человеческого общества

11. Предельно общая характеристика всего существующего выражается в категории...

- 1) «жизнь»
- 2) «взаимодействие»
- 3) «бытие»
- 4) «сущность»

12. С позиции диалектического материализма материя есть...

- 1) внешняя проекция комплекса человеческих ощущений
- 2) кирпичик мироздания
- 3) физический мир, созданный нематериальной субстанцией
- 4) объективная реальность

13. Идея развития утверждается в философии в...

- 1) конце XVIII – середине XIX вв.
- 2) Средние века
- 3) Античности
- 4) эпоху Возрождения

14. Христианское понимание смысла жизни заключается в...

- 1) преобразовании мира
- 2) материальном обогащении
- 3) спасении
- 4) накоплении знаний

15. Источником содержания сознания для материалистов выступает...

- 1) ощущение
- 2) бессознательное
- 3) Бог
- 4) объективный мир

16. Научное познание непосредственно направлено:

- 1) на создание новых материальных ценностей
- 2) выработку нравственных норм
- 3) раскрытие смысла жизни
- 4) выявление закономерностей развития мира

17. Необязательность предварительных систем доказательств, опора на здравый смысл отличает _____ знание.

- 1) обыденное
- 2) паранаучное
- 3) научное
- 4) квазинаучное

18. Согласно классической позиции, истина есть...

- 1) теоретическая конструкция, позволяющая добиться успеха в данной ситуации
- 2) соответствие знаний объективной реальности
- 3) правда
- 4) то, что признаётся таковым большинством

19. Согласно древнегреческой философии, природа есть...

- 1) вечный и неизменный мир
- 2) живые существа
- 3) неживые предметы
- 4) космос

20. В формационной теории К. Маркса критерием, определяющим тип формации, является:

- 1) способ производства материальных благ
- 2) уровень развития культуры
- 3) религия
- 4) уровень потребления

Задание 2. Напишите эссе по предложенной теме

«Не Бог создал человека, а человек создал Бога» (Л. Фейербах).

МИНОБРНАУКИ РОССИИ

**ФГБОУ ВО «УРАЛЬСКИЙ ГОСУДАРСТВЕННЫЙ ГОРНЫЙ
УНИВЕРСИТЕТ»**

УТВЕРЖДАЮ

Зав.кафедрой

В.П. Беляев



ДИСЦИПЛИНА «ОСНОВЫ ФИЛОСОФИИ»

БИЛЕТ № 16

Задание 1. Решите тест.

1. Использование основ философских знаний способствует:

- 1) формированию обыденного мировоззрения
- 2) пониманию сущности и социальной значимости своей будущей профессии
- 3) иррациональному постижению мира
- 4) повышению социального статуса в обществе

2. Платон создал учение о...

- 1) мире познания
- 2) материальном мире
- 3) мире идей и бессмертной душе
- 4) о мире культуры

3. Характерной чертой философии средневековья является:

- 1) теоцентризм
- 2) пантеизм
- 3) гелиоцентризм
- 4) деизм

4. Идеи гуманизма, пантеизма наиболее ярко представлены в философии...

- 1) средних веков
- 2) Античности
- 3) Возрождения
- 4) Нового времени

5. Какая проблема является центральной в философии Нового времени?

- 1) проблема знания
- 2) проблема сущности и существования человека
- 3) проблема бытия
- 4) происхождение мира

6. Выберите правильное определение понятия «мироощущение».

- 1) чувственная, эмоционально-психическая сфера
- 2) интеллектуально-познавательная сфера

- 3) политическая сфера
- 4) духовная сфера

7. Идеи соборности, общинности и мессианской роли русского народа выдвигали...

- 1) марксисты
- 2) космисты
- 3) западники
- 4) славянофилы

8. Какую проблему Ф. Энгельс назвал «основным вопросом философии»?

- 1) проблему отношения сознания к материи
- 2) проблему смысла жизни
- 3) проблему познаваемости мира
- 4) проблему сущности человека

9. Выберите правильный вариант, раскрывающий суть учения И. Канта о «вещи в себе»:

- 1) признание объективности мира сочетается с невозможностью его постижения
- 2) отрицается объективное существование окружающего мира
- 3) признается объективность реального мира и возможность его адекватного отражения человеком
- 4) отрицается объективность реальной действительности и утверждается принципиальная невозможность познания мира

10. Объектом философии является:

- 1) природа
- 2) человек
- 3) бытие в целом
- 4) общество

11. Что означает время как философская категория:

- 1) время существует не в самих вещах, а только в мышлении, осуществляемом нашим разумом
- 2) время – текущая длительность, в которой все возникает и исчезает
- 3) время – это форма существования материальных объектов, характеризующаяся последовательностью и длительностью
- 4) время – это всеобщее внешнее условие бытия тел, созданное богом вместе с материей

12. Разделом философии не является:

- 1) логика
- 2) искусствоведение
- 3) этика
- 4) онтология

13. К какой форме научного познания можно отнести объяснение системы обобщенного, достоверного и упорядоченного знания о человеке?

- 1) теория
- 2) идея
- 3) гипотеза

4) научный факт

14. Что означает термин «агностицизм»:

- 1) представление о непознаваемости мира
- 2) представление о несовершенстве знаний и их изменчивости
- 3) представление о том, что познание полно и адекватно отражает действительность
- 4) представление, что познание носит чисто символический характер, а истинные знания раскрываются в вере

15. Познание, ориентированное на здравый смысл и повседневный опыт называется:

- 1) научным
- 2) теоретическим
- 3) обыденным
- 4) религиозным

16. Марксизм в качестве критерия истины называет:

- 1) соглашение
- 2) практику
- 3) непротиворечивость
- 4) надежность

17. К результатам чувственного познания относится:

- 1) понятие
- 2) суждение
- 3) умозаключение
- 4) ощущение

18. Верно ли суждение?

- А. Человек есть продукт биологической эволюции
Б. Человек есть продукт социальной эволюции
- 1) верно только А
 - 2) верно только Б
 - 3) верно А и Б
 - 4) оба неверны

19. Человек становится личностью в результате...

- 1) индивидуализации
- 2) информатизации
- 3) социализации
- 4) рождения

20. Концепция смысла жизни человека которая, провозглашает жизнь как извлечение из всего пользы.

- 1) утилитаризм
- 2) гедонизм
- 3) этика долга
- 4) эвдемонизм

Задание 2. Напишите эссе по предложенной теме
Философия марксизма и исторические реалии XX в

МИНОБРНАУКИ РОССИИ

ФГБОУ ВО «УРАЛЬСКИЙ ГОСУДАРСТВЕННЫЙ ГОРНЫЙ
УНИВЕРСИТЕТ»

УТВЕРЖДАЮ

Зав.кафедрой

В.П. Беляев



ДИСЦИПЛИНА «ОСНОВЫ ФИЛОСОФИИ»

БИЛЕТ № 17

Задание 1. Решите тест.

1. Раздел философии, связанный с познанием всеобщих законов и принципов мышления – это:

- 1) гносеология
- 2) этика
- 3) логика
- 4) онтология

2. Термин «философ» означает:

- 1) мудрец
- 2) любящий мудрость
- 3) ученый
- 4) много знающий

3. В условиях дифференциации (разделения) научного знания в современном мире важное значение имеет _____ функция философии:

- 1) интегративная
- 2) эвристическая
- 3) методологическая
- 4) гуманистическая

4. Аксиология изучает проблемы...

- 1) определения бытия
- 2) определения генетической предрасположенности
- 3) определения ценностей и идеалов
- 4) определения логики вещей

5. В средние века считалось, что основная задача философии – это:

- 1) найти смысл жизни
- 2) сделать человека образованным
- 3) объяснить, что такое счастье
- 4) привести человека к Богу

6. Ф. Бэкона можно назвать основателем:

- 1) эмпиризма
- 2) материализма
- 3) идеализма
- 4) дуализма

7. Идею непротивления злу силой утверждал в своей философии...

- 1) Л. Толстой
- 2) В. Соловьев
- 3) Н. Бердяев
- 4) В. Вернадский

8. На основе механики строится картина мира...

- 1) Возрождения
- 2) Нового времени
- 3) Античности
- 4) Средневековья

9. Прагматизм называют «философией»...

- 1) природы
- 2) человека
- 3) пространства и времени
- 4) дела и действия

10. И. Канта можно назвать родоначальником...

- 1) итальянской имитационной философии
- 2) немецкой классической философии
- 3) английской инновационной философии
- 4) французской неоклассической философии

11. Проецирование человеческих свойств на явления природы и фантастичность является особенностями:

- 1) мифологии
- 2) философии
- 3) религии
- 4) науки

12. Основателем теории, объясняющей роль бессознательного в жизни человека и общества, является:

- 1) З. Фрейд
- 2) А. Камю
- 3) К. Ясперс
- 4) Л. Витгенштейн

13. Источником религиозной истины является:

- 1) наука
- 2) вера
- 3) эксперимент
- 4) опыт

14. На духовный мир индивида направлено...

- 1) общество

- 2) привыкание
- 3) самосознание
- 4) абстрагирование

15. Учение о том, что Бог – центр мира, начало всего, называется:

- 1) теоцентризмом
- 2) антропоцентризмом
- 3) атеизмом
- 4) космоцентризмом

16. Взгляд на историю как развитие замкнутых в себе локальных культур сформулировал:

- 1) К. Ясперс
- 2) А. Блаженный
- 3) О. Шпенглер
- 4) К. Маркс

17. Познание, ориентированное на здравый смысл и повседневный опыт называется:

- 1) научным
- 2) теоретическим
- 3) обыденным
- 4) религиозным

18. Отрицание культуры, призыв возвратиться к «животному состоянию» определяется как:

- 1) контркультура
- 2) доминирующая культура
- 3) антикультура
- 4) субкультура

19. Сциентизм (неопозитивизм, аналитическая философия и др.) сделал главным предметом изучения...

- 1) науку
- 2) человека
- 3) Бога
- 4) природу

20. Утверждение, что ощущения являются единственным источником познания, характерно для:

- 1) агностицизма
- 2) иррационализма
- 3) рационализма
- 4) сенсуализма

Задание 2. Напишите эссе по предложенной теме
Русская идея: миф или реальность?

МИНОБРНАУКИ РОССИИ
ФГБОУ ВО «УРАЛЬСКИЙ ГОСУДАРСТВЕННЫЙ ГОРНЫЙ
УНИВЕРСИТЕТ»

УТВЕРЖДАЮ
Зав.кафедрой
В.П. Беляев



ДИСЦИПЛИНА «ОСНОВЫ ФИЛОСОФИИ»

БИЛЕТ № 18

Задание 1. Решите тест.

1. Философская наука о морали – это...

- 1) антропология
- 2) эстетика
- 3) этика
- 4) аксиология

2. Мироззрение, основанное на вере в сверхъестественные начала бытия – это...

- 1) наука
- 2) философия
- 3) религия
- 4) атеизм

3. Целостное представление о мироздании реализует _____ функция философии.

- 1) мировоззренческая
- 2) методологическая
- 3) воспитательно-гуманистическая
- 4) прогностическая

4. Раздел философии, который изучает общественную жизнь, называется...

- 1) историей философии
- 2) философией науки
- 3) социальной философией
- 4) философской антропологией

5. И. Канта называют основоположником учения о...

- 1) «вещах в себе»
- 2) «вещах в магазине»
- 3) «вещах в экономике»
- 4) «вещах в космосе»

6. Платон создал учение о...

- 1) мире познания
- 2) материальном мире
- 3) мире идей и бессмертной душе
- 4) о мире культуры

7. Идеи гуманизма, пантеизма наиболее ярко представлены в философии...

- 1) средних веков
- 2) Античности
- 3) Возрождения
- 4) Нового времени

8. Марксизм считал движущей силой антропогенеза:

- 1) естественный отбор
- 2) инопланетное вмешательство
- 3) мутацию
- 4) общественно-трудовую деятельность

9. Идеи соборности, общинности и мессианской роли русского народа выдвигали...

- 1) марксисты
- 2) космисты
- 3) западники
- 4) славянофилы

10. Основателем эмпиризма и индуктивного метода в философии является:

- 1) Ф. Бэкон
- 2) Р. Декарт
- 3) Д. Локк
- 4) Д. Юм

11. Абсолютизация необходимости происходит в...

- 1) пессимизме
- 2) аскетизме
- 3) фатализме
- 4) гедонизме

12. Человек становится личностью в результате...

- 1) индивидуализации
- 2) информатизации
- 3) социализации
- 4) рождения

13. Для скептицизма характерно:

- 1) осмысление жизни как ценности
- 2) обоснование смысла жизни
- 3) сомнение в сущности смысла жизни
- 4) утверждение прогрессивного развития общества

14. Современная наука связывает возникновение Вселенной с:

- 1) творческой деятельностью человека

- 2) большим взрывом
- 3) божественным творением
- 4) развитием Абсолютной идеи

15. Национальной религией не является:

- 1) индуизм
- 2) ислам
- 3) джайнизм
- 4) конфуцианство

16. На духовный мир человека направлено...

- 1) общество
- 2) самосознание
- 3) привыкание
- 4) абстрагирование

17. Фрагмент действительности, который изучает исследователь, называется

...

- 1) метод
- 2) субъект
- 3) теория
- 4) объект

18. К общественным наукам не относится...

- 1) политология
- 2) геология
- 3) социология
- 4) история

19. Концепция, определяющая истинность знания его практической полезностью, называется...

- 1) конвенциализмом
- 2) прагматизмом
- 3) феноменологией
- 4) марксизмом

20. Функция сознания по выработке обобщенных знаний о действительности называется...

- 1) оценочной
- 2) целеполагающей
- 3) регулятивной
- 4) познавательной

Задание 2. Напишите эссе по предложенной теме

«Именно свободный выбор создает личность. Быть – значит выбирать себя» (А. Камю).

МИНОБРНАУКИ РОССИИ
ФГБОУ ВО «УРАЛЬСКИЙ ГОСУДАРСТВЕННЫЙ ГОРНЫЙ
УНИВЕРСИТЕТ»

УТВЕРЖДАЮ
Зав.кафедрой
В.П. Беляев



ДИСЦИПЛИНА «ОСНОВЫ ФИЛОСОФИИ»

БИЛЕТ № 19

Задание 1. Решите тест.

1. Разделом философии не является:

- 1) логика
- 2) искусствоведение
- 3) этика
- 4) онтология

2. Предельно общая характеристика всего существующего выражается в категории...

- 1) «жизнь»
- 2) «взаимодействие»
- 3) «бытие»
- 4) «сущность»

3. Раздел философии, посвященный изучению всеобщих законов и принципов развития объективного мира, природы – это:

- 1) эстетика
- 2) гносеология
- 3) этика
- 4) онтология

4. Характерной чертой ранней античной философии является:

- 1) антропоцентризм
- 2) геоцентризм
- 3) наукоцентризм
- 4) космоцентризм

5. Истина, согласно Аристотелю, является...

- 1) общим положением
- 2) соглашением, добытым в споре
- 3) божественным откровением
- 4) соответствием мысли действительности

6. Сотворение мира Богом из «ничего» отражено христианским принципом:

- 1) материализма
- 2) соборности
- 3) креационизма
- 4) дуализма

7. Структурно-функциональный анализ общества осуществлен в философии:

- 1) средневековья
- 2) Нового времени
- 3) Античности
- 4) XX века

8. Формирование новой картины мира в эпоху Возрождения осуществляется на основе:

- 1) учения о двойственности истины
- 2) учения об идеях
- 3) гелиоцентрического учения
- 4) геоцентрического учения

9. В западной философии XX века наука стала главным предметом изучения:

- 1) аналитической философии
- 2) схоластики
- 3) теологии
- 4) природоведения

10. Р. Декарт – основатель:

- 1) философии
- 2) антропологии
- 3) схоластики
- 4) дедуктивного метода

11. Неповторимость отдельного человека определяется понятием:

- 1) индивид
- 2) личность
- 3) субъект
- 4) индивидуальность

12. Существование Бога не признает:

- 1) атеизм
- 2) теология
- 3) пантеизм
- 4) теософия

13. Наслаждение как символ жизни определяется в концепции:

- 1) прагматизма
- 2) аскетизма
- 3) утилитаризма
- 4) гедонизма

14. Фрейд определял как «Я» в человеческой психике область:

- 1) сознания

- 2) привычек
- 3) инстинктов
- 4) подсознания

15. Человек – это существо:

- 1) социо-биологическое
- 2) биологическое
- 3) социальное
- 4) природное

16. Мироззренческая позиция, считающая жизнь человека бессмысленной, называется:

- 1) пессимизмом
- 2) аскетизмом
- 3) прагматизмом
- 4) оптимизмом

17. Познание, ориентированное на здравый смысл и повседневный опыт называется:

- 1) научным
- 2) теоретическим
- 3) обыденным
- 4) религиозным

18. Марксизм в качестве критерия истины называет:

- 1) соглашение
- 2) практику
- 3) непротиворечивость
- 4) надежность

19. Регресс – это:

- 1) переход общества к более совершенным формам развития
- 2) движение общества к менее совершенным формам развития
- 3) реформирование
- 4) любое изменение общества

20. Отрицание познаваемости мира характерно для:

- 1) агностицизма
- 2) гностического оптимизма
- 3) номинализма
- 4) скептицизма

Задание 2. Напишите эссе по предложенной теме

Границы и условия применения прагматического метода на практике.

МИНОБРНАУКИ РОССИИ

ФГБОУ ВО «УРАЛЬСКИЙ ГОСУДАРСТВЕННЫЙ ГОРНЫЙ
УНИВЕРСИТЕТ»

УТВЕРЖДАЮ

Зав.кафедрой

В.П. Беляев

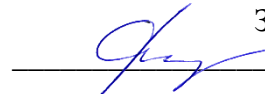

ДИСЦИПЛИНА «ОСНОВЫ ФИЛОСОФИИ»

БИЛЕТ № 20

Задание 1. Решите тест.

- 1. Философия как теоретическая форма мировоззрения впервые возникает**
в...
- 1) Вавилоне
 - 2) Греции
 - 3) Китае
 - 4) Индии
- 2. Эвристическая функция связана с _____ значением философии.**
- 1) гуманистическим
 - 2) методологическим
 - 3) культурно-воспитательным
 - 4) практическим
- 3. В отличие от науки, философия...**
- 1) постигает мир в его универсальной целостности
 - 2) является систематизированным знанием
 - 3) опирается на факты
 - 4) внутренне непротиворечива
- 4. Философия появилась как критическое преодоление...**
- 1) обыденного сознания
 - 2) анимизма
 - 3) магии
 - 4) мифа
- 5. Возникновение античной философии было связано с постановкой проблемы...**
- 1) смысла жизни
 - 2) существования Бога
 - 3) познания Космоса
 - 4) первоначала бытия

6. Что означает термин «коэволюция»:

- 1) взаимодействие индивида и общества
- 2) совместное, взаимосогласованное развитие человека и природы
- 3) современная теория эволюции
- 4) синоним эволюционного подхода

7. Идейное течение, появившееся в эпоху Возрождения, называется...

- 1) персонализмом
- 2) гуманизмом
- 3) космизмом
- 4) утилитаризмом

8. Что такое «экологический императив»?

- 1) нравственный закон
- 2) изучение глобальных моделей развития человечества
- 3) учет экологических требований как факторов, определяющих стратегию развития общества
- 4) золотое правило нравственности

9. Характерным признаком массовой культуры является...

- 1) сложность содержания
- 2) доступность широким слоям населения
- 3) ориентация на узкий круг ценителей
- 4) анонимность большинства произведений

10. Основная идея философии Французского Просвещения...

- 1) приоритет разума как высшей инстанции при решении проблем общества
- 2) агностицизм
- 3) клерикализм
- 4) приоритет чувственного познания мира при решении проблем человеческого общества

11. Предельно общая характеристика всего существующего выражается в категории...

- 1) «жизнь»
- 2) «взаимодействие»
- 3) «бытие»
- 4) «сущность»

12. С позиции диалектического материализма материя есть...

- 1) внешняя проекция комплекса человеческих ощущений
- 2) кирпичик мироздания
- 3) физический мир, созданный нематериальной субстанцией
- 4) объективная реальность

13. Идея развития утверждается в философии в...

- 1) конце XVIII – середине XIX вв.
- 2) Средние века
- 3) Античности
- 4) эпоху Возрождения

14. Христианское понимание смысла жизни заключается в...

- 1) преобразовании мира
- 2) материальном обогащении
- 3) спасении
- 4) накоплении знаний

15. Источником содержания сознания для материалистов выступает...

- 1) ощущение
- 2) бессознательное
- 3) Бог
- 4) объективный мир

16. Научное познание непосредственно направлено:

- 1) на создание новых материальных ценностей
- 2) выработку нравственных норм
- 3) раскрытие смысла жизни
- 4) выявление закономерностей развития мира

17. Необязательность предварительных систем доказательств, опора на здравый смысл отличает _____ знание.

- 1) обыденное
- 2) паранаучное
- 3) научное
- 4) квазинаучное

18. Согласно классической позиции, истина есть...

- 1) теоретическая конструкция, позволяющая добиться успеха в данной ситуации
- 2) соответствие знаний объективной реальности
- 3) правда
- 4) то, что признаётся таковым большинством

19. Согласно древнегреческой философии, природа есть...

- 1) вечный и неизменный мир
- 2) живые существа
- 3) неживые предметы
- 4) космос

20. В формационной теории К. Маркса критерием, определяющим тип формации, является:

- 1) способ производства материальных благ
- 2) уровень развития культуры
- 3) религия
- 4) уровень потребления

Задание 2. Напишите эссе по предложенной теме «Смерть автора» в философии постмодернизма.

МИНОБРНАУКИ РОССИИ
ФГБОУ ВО «УРАЛЬСКИЙ ГОСУДАРСТВЕННЫЙ ГОРНЫЙ
УНИВЕРСИТЕТ»

УТВЕРЖДАЮ
Зав.кафедрой
В.П. Беляев



ДИСЦИПЛИНА «ОСНОВЫ ФИЛОСОФИИ»

БИЛЕТ № 21

Задание 1. Решите тест.

1. Использование основ философских знаний способствует:

- 1) формированию обыденного мировоззрения
- 2) пониманию сущности и социальной значимости своей будущей профессии
- 3) иррациональному постижению мира
- 4) повышению социального статуса в обществе

2. Платон создал учение о...

- 1) мире познания
- 2) материальном мире
- 3) мире идей и бессмертной душе
- 4) о мире культуры

3. Характерной чертой философии средневековья является:

- 1) теоцентризм
- 2) пантеизм
- 3) гелиоцентризм
- 4) деизм

4. Идеи гуманизма, пантеизма наиболее ярко представлены в философии...

- 1) средних веков
- 2) Античности
- 3) Возрождения
- 4) Нового времени

5. Какая проблема является центральной в философии Нового времени?

- 1) проблема знания
- 2) проблема сущности и существования человека
- 3) проблема бытия
- 4) происхождение мира

6. Выберите правильное определение понятия «мироощущение».

- 1) чувственная, эмоционально-психическая сфера
- 2) интеллектуально-познавательная сфера

- 3) политическая сфера
- 4) духовная сфера

7. Идеи соборности, общинности и мессианской роли русского народа выдвигали...

- 1) марксисты
- 2) космисты
- 3) западники
- 4) славянофилы

8. Какую проблему Ф. Энгельс назвал «основным вопросом философии»?

- 1) проблему отношения сознания к материи
- 2) проблему смысла жизни
- 3) проблему познаваемости мира
- 4) проблему сущности человека

9. Выберите правильный вариант, раскрывающий суть учения И. Канта о «вещи в себе»:

- 1) признание объективности мира сочетается с невозможностью его постижения
- 2) отрицается объективное существование окружающего мира
- 3) признается объективность реального мира и возможность его адекватного отражения человеком
- 4) отрицается объективность реальной действительности и утверждается принципиальная невозможность познания мира

10. Объектом философии является:

- 1) природа
- 2) человек
- 3) бытие в целом
- 4) общество

11. Что означает время как философская категория:

- 1) время существует не в самих вещах, а только в мышлении, осуществляемом нашим разумом
- 2) время – текущая длительность, в которой все возникает и исчезает
- 3) время – это форма существования материальных объектов, характеризующаяся последовательностью и длительностью
- 4) время – это всеобщее внешнее условие бытия тел, созданное богом вместе с материей

12. Разделом философии не является:

- 1) логика
- 2) искусствоведение
- 3) этика
- 4) онтология

13. К какой форме научного познания можно отнести объяснение системы обобщенного, достоверного и упорядоченного знания о человеке?

- 1) теория
- 2) идея
- 3) гипотеза

4) научный факт

14. Что означает термин «агностицизм»:

- 1) представление о непознаваемости мира
- 2) представление о несовершенстве знаний и их изменчивости
- 3) представление о том, что познание полно и адекватно отражает действительность
- 4) представление, что познание носит чисто символический характер, а истинные знания раскрываются в вере

15. Познание, ориентированное на здравый смысл и повседневный опыт называется:

- 1) научным
- 2) теоретическим
- 3) обыденным
- 4) религиозным

16. Марксизм в качестве критерия истины называет:

- 1) соглашение
- 2) практику
- 3) непротиворечивость
- 4) надежность

17. К результатам чувственного познания относится:

- 1) понятие
- 2) суждение
- 3) умозаключение
- 4) ощущение

18. Верно ли суждение?

А. Человек есть продукт биологической эволюции

Б. Человек есть продукт социальной эволюции

- 1) верно только А
- 2) верно только Б
- 3) верно А и Б
- 4) оба неверны

19. Человек становится личностью в результате...

- 1) индивидуализации
- 2) информатизации
- 3) социализации
- 4) рождения

20. Концепция смысла жизни человека которая, провозглашает жизнь как извлечение из всего пользы.

- 1) утилитаризм
- 2) гедонизм
- 3) этика долга
- 4) эвдемонизм

Задание 2. Напишите эссе по предложенной теме

Философия как язык и язык философии.

МИНОБРНАУКИ РОССИИ

ФГБОУ ВО «УРАЛЬСКИЙ ГОСУДАРСТВЕННЫЙ ГОРНЫЙ
УНИВЕРСИТЕТ»

УТВЕРЖДАЮ

Зав.кафедрой

В.П. Беляев



ДИСЦИПЛИНА «ОСНОВЫ ФИЛОСОФИИ»

БИЛЕТ № 22

Задание 1. Решите тест.

1. Раздел философии, связанный с познанием всеобщих законов и принципов мышления – это:

- 1) гносеология
- 2) этика
- 3) логика
- 4) онтология

2. Термин «философ» означает:

- 1) мудрец
- 2) любящий мудрость
- 3) ученый
- 4) много знающий

3. В условиях дифференциации (разделения) научного знания в современном мире важное значение имеет _____ функция философии:

- 1) интегративная
- 2) эвристическая
- 3) методологическая
- 4) гуманистическая

4. Аксиология изучает проблемы...

- 1) определения бытия
- 2) определения генетической предрасположенности
- 3) определения ценностей и идеалов
- 4) определения логики вещей

5. В средние века считалось, что основная задача философии – это:

- 1) найти смысл жизни
- 2) сделать человека образованным
- 3) объяснить, что такое счастье
- 4) привести человека к Богу

6. Ф. Бэкона можно назвать основателем:

- 1) эмпиризма
- 2) материализма
- 3) идеализма
- 4) дуализма

7. Идею непротивления злу силой утверждал в своей философии...

- 1) Л. Толстой
- 2) В. Соловьев
- 3) Н. Бердяев
- 4) В. Вернадский

8. На основе механики строится картина мира...

- 1) Возрождения
- 2) Нового времени
- 3) Античности
- 4) Средневековья

9. Прагматизм называют «философией»...

- 1) природы
- 2) человека
- 3) пространства и времени
- 4) дела и действия

10. И. Канта можно назвать родоначальником...

- 1) итальянской имитационной философии
- 2) немецкой классической философии
- 3) английской инновационной философии
- 4) французской неоклассической философии

11. Проецирование человеческих свойств на явления природы и фантастичность является особенностями:

- 1) мифологии
- 2) философии
- 3) религии
- 4) науки

12. Основателем теории, объясняющей роль бессознательного в жизни человека и общества, является:

- 1) З. Фрейд
- 2) А. Камю
- 3) К. Ясперс
- 4) Л. Витгенштейн

13. Источником религиозной истины является:

- 1) наука
- 2) вера
- 3) эксперимент
- 4) опыт

14. На духовный мир индивида направлено...

- 1) общество

- 2) привыкание
- 3) самосознание
- 4) абстрагирование

15. Учение о том, что Бог – центр мира, начало всего, называется:

- 1) теоцентризмом
- 2) антропоцентризмом
- 3) атеизмом
- 4) космоцентризмом

16. Взгляд на историю как развитие замкнутых в себе локальных культур сформулировал:

- 1) К. Ясперс
- 2) А. Блаженный
- 3) О. Шпенглер
- 4) К. Маркс

17. Познание, ориентированное на здравый смысл и повседневный опыт называется:

- 1) научным
- 2) теоретическим
- 3) обыденным
- 4) религиозным

18. Отрицание культуры, призыв возвратиться к «животному состоянию» определяется как:

- 1) контркультура
- 2) доминирующая культура
- 3) антикультура
- 4) субкультура

19. Сциентизм (неопозитивизм, аналитическая философия и др.) сделал главным предметом изучения...

- 1) науку
- 2) человека
- 3) Бога
- 4) природу

20. Утверждение, что ощущения являются единственным источником познания, характерно для:

- 1) агностицизма
- 2) иррационализма
- 3) рационализма
- 4) сенсуализма

Задание 2. Напишите эссе по предложенной теме
Этика науки и ответственность ученого.

МИНОБРНАУКИ РОССИИ
ФГБОУ ВО «УРАЛЬСКИЙ ГОСУДАРСТВЕННЫЙ ГОРНЫЙ
УНИВЕРСИТЕТ»

УТВЕРЖДАЮ
Зав.кафедрой
В.П. Беляев



ДИСЦИПЛИНА «ОСНОВЫ ФИЛОСОФИИ»

БИЛЕТ № 23

Задание 1. Решите тест.

1. Философская наука о морали – это...

- 1) антропология
- 2) эстетика
- 3) этика
- 4) аксиология

2. Мироззрение, основанное на вере в сверхъестественные начала бытия – это...

- 1) наука
- 2) философия
- 3) религия
- 4) атеизм

3. Целостное представление о мироздании реализует _____ функция философии.

- 1) мировоззренческая
- 2) методологическая
- 3) воспитательно-гуманистическая
- 4) прогностическая

4. Раздел философии, который изучает общественную жизнь, называется...

- 1) историей философии
- 2) философией науки
- 3) социальной философией
- 4) философской антропологией

5. И. Канта называют основоположником учения о...

- 1) «вещах в себе»
- 2) «вещах в магазине»
- 3) «вещах в экономике»
- 4) «вещах в космосе»

6. Платон создал учение о...

- 1) мире познания
- 2) материальном мире
- 3) мире идей и бессмертной душе
- 4) о мире культуры

7. Идеи гуманизма, пантеизма наиболее ярко представлены в философии...

- 1) средних веков
- 2) Античности
- 3) Возрождения
- 4) Нового времени

8. Марксизм считал движущей силой антропогенеза:

- 1) естественный отбор
- 2) инопланетное вмешательство
- 3) мутацию
- 4) общественно-трудовую деятельность

9. Идеи соборности, общинности и мессианской роли русского народа выдвигали...

- 1) марксисты
- 2) космисты
- 3) западники
- 4) славянофилы

10. Основателем эмпиризма и индуктивного метода в философии является:

- 1) Ф. Бэкон
- 2) Р. Декарт
- 3) Д. Локк
- 4) Д. Юм

11. Абсолютизация необходимости происходит в...

- 1) пессимизме
- 2) аскетизме
- 3) фатализме
- 4) гедонизме

12. Человек становится личностью в результате...

- 1) индивидуализации
- 2) информатизации
- 3) социализации
- 4) рождения

13. Для скептицизма характерно:

- 1) осмысление жизни как ценности
- 2) обоснование смысла жизни
- 3) сомнение в сущности смысла жизни
- 4) утверждение прогрессивного развития общества

14. Современная наука связывает возникновение Вселенной с:

- 1) творческой деятельностью человека

- 2) большим взрывом
- 3) божественным творением
- 4) развитием Абсолютной идеи

15. Национальной религией не является:

- 1) индуизм
- 2) ислам
- 3) джайнизм
- 4) конфуцианство

16. На духовный мир человека направлено...

- 1) общество
- 2) самосознание
- 3) привыкание
- 4) абстрагирование

17. Фрагмент действительности, который изучает исследователь, называется

...

- 1) метод
- 2) субъект
- 3) теория
- 4) объект

18. К общественным наукам не относится...

- 1) политология
- 2) геология
- 3) социология
- 4) история

19. Концепция, определяющая истинность знания его практической полезностью, называется...

- 1) конвенциализмом
- 2) прагматизмом
- 3) феноменологией
- 4) марксизмом

20. Функция сознания по выработке обобщенных знаний о действительности называется...

- 1) оценочной
- 2) целеполагающей
- 3) регулятивной
- 4) познавательной

Задание 2. Напишите эссе по предложенной теме
Философия техники: техника – благо или зло?

МИНОБРНАУКИ РОССИИ

ФГБОУ ВО «УРАЛЬСКИЙ ГОСУДАРСТВЕННЫЙ ГОРНЫЙ
УНИВЕРСИТЕТ»

УТВЕРЖДАЮ

Зав.кафедрой

В.П. Беляев



ДИСЦИПЛИНА «ОСНОВЫ ФИЛОСОФИИ»

БИЛЕТ № 24

Задание 1. Решите тест.

1. Разделом философии не является:

- 1) логика
- 2) искусствоведение
- 3) этика
- 4) онтология

2. Предельно общая характеристика всего существующего выражается в категории...

- 1) «жизнь»
- 2) «взаимодействие»
- 3) «бытие»
- 4) «сущность»

3. Раздел философии, посвященный изучению всеобщих законов и принципов развития объективного мира, природы – это:

- 1) эстетика
- 2) гносеология
- 3) этика
- 4) онтология

4. Характерной чертой ранней античной философии является:

- 1) антропоцентризм
- 2) геоцентризм
- 3) наукоцентризм
- 4) космоцентризм

5. Истина, согласно Аристотелю, является...

- 1) общим положением
- 2) соглашением, добытым в споре
- 3) божественным откровением
- 4) соответствием мысли действительности

6. Сотворение мира Богом из «ничего» отражено христианским принципом:

- 1) материализма
- 2) соборности
- 3) креационизма
- 4) дуализма

7. Структурно-функциональный анализ общества осуществлен в философии:

- 1) средневековья
- 2) Нового времени
- 3) Античности
- 4) XX века

8. Формирование новой картины мира в эпоху Возрождения осуществляется на основе:

- 1) учения о двойственности истины
- 2) учения об идеях
- 3) гелиоцентрического учения
- 4) геоцентрического учения

9. В западной философии XX века наука стала главным предметом изучения:

- 1) аналитической философии
- 2) схоластики
- 3) теологии
- 4) природоведения

10. Р. Декарт – основатель:

- 1) философии
- 2) антропологии
- 3) схоластики
- 4) дедуктивного метода

11. Неповторимость отдельного человека определяется понятием:

- 1) индивид
- 2) личность
- 3) субъект
- 4) индивидуальность

12. Существование Бога не признает:

- 1) атеизм
- 2) теология
- 3) пантеизм
- 4) теософия

13. Наслаждение как символ жизни определяется в концепции:

- 1) прагматизма
- 2) аскетизма
- 3) утилитаризма
- 4) гедонизма

14. Фрейд определял как «Я» в человеческой психике область:

- 1) сознания

- 2) привычек
- 3) инстинктов
- 4) подсознания

15. Человек – это существо:

- 1) социо-биологическое
- 2) биологическое
- 3) социальное
- 4) природное

16. Мироззренческая позиция, считающая жизнь человека бессмысленной, называется:

- 1) пессимизмом
- 2) аскетизмом
- 3) прагматизмом
- 4) оптимизмом

17. Познание, ориентированное на здравый смысл и повседневный опыт называется:

- 1) научным
- 2) теоретическим
- 3) обыденным
- 4) религиозным

18. Марксизм в качестве критерия истины называет:

- 1) соглашение
- 2) практику
- 3) непротиворечивость
- 4) надежность

19. Регресс – это:

- 1) переход общества к более совершенным формам развития
- 2) движение общества к менее совершенным формам развития
- 3) реформирование
- 4) любое изменение общества

20. Отрицание познаваемости мира характерно для:

- 1) агностицизма
- 2) гностического оптимизма
- 3) номинализма
- 4) скептицизма

Задание 2. Напишите эссе по предложенной теме

Проблемы гуманизации и экологизации современной техники.

МИНОБРНАУКИ РОССИИ
ФГБОУ ВО «УРАЛЬСКИЙ ГОСУДАРСТВЕННЫЙ ГОРНЫЙ
УНИВЕРСИТЕТ»

УТВЕРЖДАЮ

Зав.кафедрой

В.П. Беляев



ДИСЦИПЛИНА «ОСНОВЫ ФИЛОСОФИИ»

БИЛЕТ № 25

Задание 1. Решите тест.

- 1. Философия как теоретическая форма мировоззрения впервые возникает**
в...
- 1) Вавилоне
 - 2) Греции
 - 3) Китае
 - 4) Индии
- 2. Эвристическая функция связана с _____ значением философии.**
- 1) гуманистическим
 - 2) методологическим
 - 3) культурно-воспитательным
 - 4) практическим
- 3. В отличие от науки, философия...**
- 1) постигает мир в его универсальной целостности
 - 2) является систематизированным знанием
 - 3) опирается на факты
 - 4) внутренне непротиворечива
- 4. Философия появилась как критическое преодоление...**
- 1) обыденного сознания
 - 2) анимизма
 - 3) магии
 - 4) мифа
- 5. Возникновение античной философии было связано с постановкой проблемы...**
- 1) смысла жизни
 - 2) существования Бога
 - 3) познания Космоса
 - 4) первоначала бытия

6. Что означает термин «коэволюция»:

- 1) взаимодействие индивида и общества
- 2) совместное, взаимосогласованное развитие человека и природы
- 3) современная теория эволюции
- 4) синоним эволюционного подхода

7. Идейное течение, появившееся в эпоху Возрождения, называется...

- 1) персонализмом
- 2) гуманизмом
- 3) космизмом
- 4) утилитаризмом

8. Что такое «экологический императив»?

- 1) нравственный закон
- 2) изучение глобальных моделей развития человечества
- 3) учет экологических требований как факторов, определяющих стратегию развития общества
- 4) золотое правило нравственности

9. Характерным признаком массовой культуры является...

- 1) сложность содержания
- 2) доступность широким слоям населения
- 3) ориентация на узкий круг ценителей
- 4) анонимность большинства произведений

10. Основная идея философии Французского Просвещения...

- 1) приоритет разума как высшей инстанции при решении проблем общества
- 2) агностицизм
- 3) клерикализм
- 4) приоритет чувственного познания мира при решении проблем человеческого общества

11. Предельно общая характеристика всего существующего выражается в категории...

- 1) «жизнь»
- 2) «взаимодействие»
- 3) «бытие»
- 4) «сущность»

12. С позиции диалектического материализма материя есть...

- 1) внешняя проекция комплекса человеческих ощущений
- 2) кирпичик мироздания
- 3) физический мир, созданный нематериальной субстанцией
- 4) объективная реальность

13. Идея развития утверждается в философии в...

- 1) конце XVIII – середине XIX вв.
- 2) Средние века
- 3) Античности
- 4) эпоху Возрождения

14. Христианское понимание смысла жизни заключается в...

- 1) преобразовании мира
- 2) материальном обогащении
- 3) спасении
- 4) накоплении знаний

15. Источником содержания сознания для материалистов выступает...

- 1) ощущение
- 2) бессознательное
- 3) Бог
- 4) объективный мир

16. Научное познание непосредственно направлено:

- 1) на создание новых материальных ценностей
- 2) выработку нравственных норм
- 3) раскрытие смысла жизни
- 4) выявление закономерностей развития мира

17. Необязательность предварительных систем доказательств, опора на здравый смысл отличает _____ знание.

- 1) обыденное
- 2) паранаучное
- 3) научное
- 4) квазинаучное

18. Согласно классической позиции, истина есть...

- 1) теоретическая конструкция, позволяющая добиться успеха в данной ситуации
- 2) соответствие знаний объективной реальности
- 3) правда
- 4) то, что признаётся таковым большинством

19. Согласно древнегреческой философии, природа есть...

- 1) вечный и неизменный мир
- 2) живые существа
- 3) неживые предметы
- 4) космос

20. В формационной теории К. Маркса критерием, определяющим тип формации, является:

- 1) способ производства материальных благ
- 2) уровень развития культуры
- 3) религия
- 4) уровень потребления

Задание 2. Напишите эссе по предложенной теме

Проблема смысла и конца истории.

МИНОБРНАУКИ РОССИИ

ФГБОУ ВО «Уральский государственный горный университет»



УТВЕРЖДАЮ

профессор по учебно-методическому

комплексу

С.А.Упоров

24.06.2021

РАБОЧАЯ ПРОГРАММА ДИСЦИПЛИНЫ

ОГСЭ.02 ИСТОРИЯ

Специальность

40.02.02 Правоохранительная деятельность

программа подготовки специалистов среднего звена
базовая подготовка

форма обучения: очная, заочная

на базе среднего общего образования

год набора: 2021

Автор: Панасюк О. И., преподаватель

Одобрена на заседании кафедры

Рассмотрена методической комиссией

Управление персоналом

Инженерно-экономического факультета

(название кафедры)

(название факультета)

Зав.кафедрой

Председатель

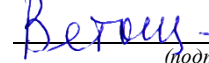
(подпись)

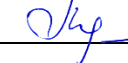
(подпись)

Ветошкина Т.А.

Мочалова Л.А.

(Фамилия И.О.)

(Фамилия И.О.)

Протокол №10 от 20.06.2021

Протокол № 10 от 18.06.2021

(Дата)

(Дата)

Екатеринбург
2021

Рабочая программа учебной дисциплины «История» согласована с выпускающей кафедрой «Антикризисного управления и оценочной деятельности»

Заведующий кафедрой

подпись

Н. В. Мальцев
И.О. Фамилия

Аннотация рабочей программы дисциплины «История»

Трудоемкость дисциплины: 75 часа.

Цель дисциплины: формирование научного представления об этапах и закономерностях исторического развития общества для формирования гражданской позиции.

Место дисциплины в структуре ОПОП:

Дисциплина «История» является дисциплиной общего гуманитарного и социально-экономического учебного плана по специальности **40.02.02 Правоохранительная деятельность**

Компетенции, формируемые в процессе изучения дисциплины:

общие

- понимать сущность и социальную значимость своей будущей профессии, проявлять к ней устойчивый интерес (ОК 1);
- организовывать собственную деятельность, выбирать типовые методы и способы выполнения профессиональных задач, оценивать их эффективность и качество (ОК 2);
- организовывать собственную деятельность, выбирать типовые методы и способы выполнения профессиональных задач, оценивать их эффективность и качество (ОК 3);
- осуществлять поиск и использование информации, необходимой для эффективного выполнения профессиональных задач, профессионального и личностного развития (ОК 4);
- проявлять психологическую устойчивость в сложных и экстремальных ситуациях, предупреждать и разрешать конфликты в процессе профессиональной деятельности (ОК 5);
- работать в коллективе и команде, эффективно общаться с коллегами, руководством, потребителями (ОК 6);
- брать на себя ответственность за работу членов команды (подчиненных), результат выполнения заданий (ОК 7);
- самостоятельно определять задачи профессионального и личностного развития, заниматься самообразованием, осознанно планировать повышение квалификации (ОК 8);
- ориентироваться в условиях частой смены технологий в профессиональной деятельности (ОК 9);
- адаптироваться к меняющимся условиям профессиональной деятельности (ОК 10).

Результат изучения дисциплины:

Уметь:

- ориентироваться в современной экономической, политической и культурной ситуации в России и мире;
- выявить взаимосвязь российских, региональных, мировых социально-экономических, политических и культурных проблем;

Знать:

- основные направления развития ключевых регионов мира на рубеже веков (XX и XXI вв.);
- сущность и причины локальных, региональных, межгосударственных конфликтов в конце XX – начале XXI вв.;
- основные процессы (интеграционные, поликультурные, миграционные) политического и экономического развития ведущих государств и регионов мира;
- назначение ООН, НАТО, ЕС и других организаций и основные направления их деятельности;

- о роли науки, культуры и религии в сохранении и укреплении национальных и государственных традиций;
- содержание и назначение важнейших нормативных правовых актов мирового и регионального значения

1 ЦЕЛИ ОСВОЕНИЯ ДИСЦИПЛИНЫ

Целью освоения учебной дисциплины «История» является формирование научного представления об этапах и закономерностях исторического развития общества для формирования гражданской позиции.

Задачи дисциплины:

- формирование у молодого поколения исторических ориентиров самоидентификации в современном мире, гражданской идентичности личности;
- формирование понимания истории как процесса эволюции общества, цивилизации и истории как науки;
- усвоение интегративной системы знаний об истории человечества при особом внимании к месту и роли России во всемирно-историческом процессе;
- развитие способности у обучающегося осмысливать важнейшие исторические события, процессы и явления;
- воспитание обучающихся в духе патриотизма, уважения к истории своего Отечества как единого многонационального государства, построенного на основе равенства всех народов России;
- творческое мышление, самостоятельность суждений, интерес к отечественному и мировому культурному и научному наследию, его сохранению и преумножению.

2 ПЕРЕЧЕНЬ ПЛАНИРУЕМЫХ РЕЗУЛЬТАТОВ ОБУЧЕНИЯ ПО ДИСЦИПЛИНЕ

Результатом освоения дисциплины «История» является формирование у обучающихся следующих компетенций:

общих

- понимать сущность и социальную значимость своей будущей профессии, проявлять к ней устойчивый интерес (ОК 1);
- организовывать собственную деятельность, выбирать типовые методы и способы выполнения профессиональных задач, оценивать их эффективность и качество (ОК 2);
- организовывать собственную деятельность, выбирать типовые методы и способы выполнения профессиональных задач, оценивать их эффективность и качество (ОК 3);
- осуществлять поиск и использование информации, необходимой для эффективного выполнения профессиональных задач, профессионального и личностного развития (ОК 4);
- проявлять психологическую устойчивость в сложных и экстремальных ситуациях, предупреждать и разрешать конфликты в процессе профессиональной деятельности (ОК 5);
- работать в коллективе и команде, эффективно общаться с коллегами, руководством, потребителями (ОК 6);
- брать на себя ответственность за работу членов команды (подчиненных), результат выполнения заданий (ОК 7);
- самостоятельно определять задачи профессионального и личностного развития, заниматься самообразованием, осознанно планировать повышение квалификации (ОК 8);
- ориентироваться в условиях частой смены технологий в профессиональной деятельности (ОК 9);
- адаптироваться к меняющимся условиям профессиональной деятельности (ОК 10).

В результате освоения дисциплины обучающийся должен:

Знать:	<ul style="list-style-type: none"> - ориентироваться в современной экономической, политической и культурной ситуации в России и мире; - выявить взаимосвязь российских, региональных, мировых социально-экономических, политических и культурных проблем;
Уметь:	<ul style="list-style-type: none"> - основные направления развития ключевых регионов мира на рубеже веков (XX и XXI вв.); - сущность и причины локальных, региональных, межгосударственных конфликтов в конце XX – начале XXI вв.; - основные процессы (интеграционные, поликультурные, миграционные) политического и экономического развития ведущих государств и регионов мира; - назначение ООН, НАТО, ЕС и других организаций и основные направления их деятельности; - о роли науки, культуры и религии в сохранении и укреплении национальных и государственных традиций; - содержание и назначение важнейших нормативных правовых актов мирового и регионального значения

3 МЕСТО ДИСЦИПЛИНЫ В СТРУКТУРЕ ОБРАЗОВАТЕЛЬНОЙ ПРОГРАММЫ

Дисциплина «История» является дисциплиной общего гуманитарного и социально-экономического учебного цикла по специальности **40.02.02 Правоохранительная деятельность**

4 ОБЪЕМ ДИСЦИПЛИНЫ

Трудоемкость дисциплины								контрольные, расчетно-графические работы, рефераты, проч.	курсовые работы (проекты)
часы									
Общая (максим.)	лекции, уроки	практ.зан./семинары	лабор.зан	консультации	СР	зачет	экс.		
Очная форма									
75	34	16	-	5	20	+	-	-	-
Заочная форма									
75	8	4	-	-	63	+	-	-	-

5 СОДЕРЖАНИЕ ДИСЦИПЛИНЫ, СТРУКТУРИРОВАННОЕ ПО ТЕМАМ (РАЗДЕЛАМ) С УКАЗАНИЕМ ОТВЕДЕННОГО НА НИХ КОЛИЧЕСТВА АКАДЕМИЧЕСКИХ ЧАСОВ И ВИДОВ УЧЕБНЫХ ЗАНЯТИЙ

5.1 Тематический план изучения дисциплины

№	Тема, раздел	Контактная работа обучающихся с преподавателем			Самостоятельная работа	Осваиваемые элементы компетенций	Наименование оценочного средства
		уроки	практ. занятия/сем	лаборатор. занятия			
1.	Объект, предмет, основные понятия и методы исследования истории.	2	2		1	ОК1, ОК2, ОК3	опрос, практико-ориентированное задание
2.	Россия в начале XX века.	4	2		3	ОК4, ОК5,	опрос, практико-

						ОК6	ориентированное задание
3.	Советское государство в 1920-190-е годы.	4	2		3	ОК2, ОК8,	опрос, практико-ориентированное задание
4.	СССР в годы Второй мировой войны.	4	2		3	ОК8, ОК4	опрос, практико-ориентированное задание
5.	СССР в послевоенный период.	4	2		3	ОК2, ОК4	опрос, практико-ориентированное задание
6.	Советское общество в эпоху «застоя».	4	2		3	ОК1, ОК7	опрос, практико-ориентированное задание
7.	СССР в середине 1980-х-1990-х гг.	4	2		2	ОК7, ОК8	опрос, практико-ориентированное задание
8.	Россия и мир в начале XXI вв.	4	2		2	ОК1, ОК4, ОК10	опрос, практико-ориентированное задание
	ИТОГО	34	16		20		зачет

5.2 Содержание учебной дисциплины

Тема 1: Объект, предмет, основные понятия и методы исследования истории

История, как комплекс наук, ее основные разделы. Сущность, формы, функции исторического знания. Концепция исторического процесса: цивилизационный, модернизационный, формационный, либеральные пути развития. Понятие и классификация исторического источника. Методы и источники изучения истории. Отечественная историография в прошлом и настоящем: общее и особенное. Методология и теория исторической науки. История России - неотъемлемая часть всемирной истории. Факторы своеобразия российской истории: природно-климатический, геополитический, этноконфессиональный, социокультурный.

Тема 2: Россия в начале XX века

Роль XX столетия в мировой истории. Глобализация общественных процессов. Проблема экономического роста и модернизации. Революция и реформы. столкновение тенденций интернационализма и национализма, интеграция и сепаратизм, демократии и авторитаризма. Россия в начале XX века. Объективная потребность в индустриальной модернизации России. Экономическое и социальное развитие страны. Николай II. Деятельности С.Ю. Витте. Политические партии России: генезис, классификация, программы, тактика. Внешняя политика страны в начале XX века. Русско-японская война. Первая русская революция: причины, ход событий, последствия. Манифест 17 октября. Создание либеральных партий. Политические партии России: генезис, классификация, программы, тактика. Деятельность П.А. Столыпина. Аграрная реформа. Деятельность Государственной Думы. Российские реформы в контексте общемирового развития в начале века. Международные противоречия в начале XX века. Причины первой мировой войны. Россия в условиях мировой войны и общенационального кризиса. Февральская революция 1917 года. Борьба за выбор путей развития страны в марте – октябре 1917 года. Апрельский, июньский, июльские кризисы Временного правительства. Корниловский мятеж. Большевизация Советов. Октябрьская революция.: дискуссии о причинах, характере и последствиях. судьба Учредительного собрания. Гражданская война и интервенция, их результату и последствия. Российская эмиграция. Начало складывания советской государственности.

Тема 3: Советское государство в 1920-190-е годы

Советское государство после окончания Гражданской войны: социально-экономическое развитие страны в 1920-е гг. Новая экономическая политика. Образование СССР. «Политическое завещание» В.И. Ленина и его судьба. Л.Д. Троцкий. И.В. Сталин. Хозяйственные, социальные и идеологические сдвиги в стране в 1920-е гг. внутривнутрипартийная борьба в 1920-е гг. Альтернативы развития страны. Формирование однопартийного политического режима. Сталинская модель модернизации страны – «Большой скачок» (1928-1939 гг.) Социально-экономические преобразования в 1930-е гг. Индустриализация страны. Первые пятилетки. коллективизация сельского хозяйства. административно-командные методы ее осуществления. Культурная жизнь страны в 1920-е гг. Усиление режима личной власти И.В. Сталина. Курс на строительство социализма в одной стране и его последствия. Складывание советского тоталитаризма. Репрессии. Сопrotивление сталинизму. Внешняя политика Советской России и СССР в 1920-1930-е гг.

Тема 4: СССР в годы Второй мировой войны

СССР накануне и в начальный период Второй Мировой войны. Советско-германский пакт о ненападении. Внешняя политика СССР в условиях начавшейся войны. Великая Отечественная война (1941-1945 гг.). Дискуссии о причинах и характере войны. Боевые действия в июне 1941 – осенью 1942 гг. Битва за Москву. Оборона Ленинграда. Коренной перелом в ходе войны. Сталинград. Курская битва. Советский тыл в годы войны. Государство и общество. Завершение Великой Отечественной войны. Боевые действия в 1944-1945 гг. Разгром Германии. Разгром Японии. Окончание Второй мировой войны. Итоги и уроки войны.

Тема 5: СССР в послевоенный период

Социально-экономические последствия великой Отечественной войны. страна в послевоенный восстановительный период. Начало «холодной войны». Смерть И.В. Сталина и борьба за власть в высшем партийно-государственном руководстве страны. Н.С. Хрущев. XX съезд КПСС, осуждение культа личности Сталина. Курс на построение коммунистического общества. Социально-экономическое развитие страны в конце 1950 начале 1960-х гг. противоречивость и непоследовательность политики Н.С. Хрущева. Духовное развитие советского общества. «Оттепель». внешняя политика СССР в 1950-1960-х гг. Холодная война.

Тема 6: Советское общество в эпоху «застоя»

Попытки осуществления политических и экономических реформ. Поиски новых форм и методов управления. НТР и ее влияние на ход общественного развития. СССР в 1960-1980-е гг.: нарастание кризисных явлений. Бюрократизация партийного и государственного аппарата. Л. И. Брежнев. Концепция «развитого социализма». Противоречивость духовной жизни общества. Диссидентское движение: А. Д. Сахаров, А.И. Солженицын. Приход к власти Ю.В. Андропова. «Мини-застой» К.У.Черненко. Внешняя политика в эпоху «разрядки» и начало новой конфронтации с Западом.

Тема 7: СССР в середине 1980-х-1990-х гг

Советский союз в 1985-1991 гг. М.С. Горбачев: динамика политических взглядов и позиций» Перестройка»: сущность и этапы. КПСС и реформы. Утверждение многопартийности. Политические партии и их лидеры. Размежевание общества на основе политических воззрений и идеалов. Обострение национальных противоречий. Духовная культура в новых условиях. «Новое политическое мышление». Кризис политики «перестройки». Попытка государственного переворота 1991 г. и ее провал. Распад СССР. Беловежские соглашения. Начало радикальных социально-экономических преобразований. Б.Н. Ельцин. Либерализация цен и ее последствия. Приватизация государственной собственности. Рост социального расслоения в обществе. Поляризация политических сил. Противостояние законодательной и исполнительной власти в октябре 1993 г. Конституция 1993 г. Становление новой российской государственности (1993-1999 гг). Россия и субъекты Федерации. Война в Чечне. Россия и мировое сообщество.

Экономический кризис 1998 г. уход Б.Н. Ельцина. Президентские выборы 2000 г. В.В. Путин.

Тема 8: Россия и мир в начале XXI вв

Глобализация мирового экономического, политического и культурного пространства. Место России в многополярном мире. Расширение НАТО и ЕС на восток. Региональные и глобальные интересы России. Российская Федерация в начале XXI века. Современные проблемы человечества и роль России в их решении. Изменения в политической системе российского общества. Президентство В. В. Путина, его внутренняя и внешняя политика, национальная идея. Социально-экономическое положение РФ в период 2000-2017 гг. модели модернизации общества и путей интенсификации российской экономики. Стратегия государственной национальной политики Российской Федерации. Мировые финансовые и экономические кризисы и их влияние на экономику России. Культура и религия в современной России. Смена Россией приоритетов во внешней политике на рубеже XX-XXI веков. Налаживание международных экономических и военных связей. ЕвразЭС (с 2015 г. ЕАЭС), ОДКБ, ШОС, БРИКС. Вступление России в ВТО. Совместная декларация России и Китая о многополярном мире. Современная концепция российской внешней политики в условиях многополярного мира. Противодействие РФ попыткам США вторгнуться в сферу геополитических интересов на Кавказе, в Центральной Азии и в Прибалтике. Применение США вооруженной силы против Югославии и Ирака. Ликвидация государственности в Ливии. Способствование США созданию экстремистских движений как основного фактора миграции населения из стран Ближнего Востока и Северной Африки. Международный терроризм, беженцы. Грузино-российский военный конфликт в августе 2008 г. Государственный переворот на Украине (февраль 2014 г.). Основные угрозы начала XXI века: терроризм и неонацизм. Особенности их распространения. Сущность глобальных процессов современности. Отказ от борьбы с неонацизмом в странах, бывших участниками антигитлеровской коалиции (Канада, США) в нарушение Резолюции 69-й сессии ООН (декабрь 2014 г.). возвращение Крыма и Севастополя в состав Российской Федерации. Санкции США и Евросоюза против России и их последствия. Нарастание международной напряженности. Сирия в огне боевых действий. Роль России в разгроме основных сил международного терроризма. Агрессивная русофобия США и НАТО. Рост международного авторитета Российской Федерации.

5.3 Содержание практических занятий

Тема 1. Объект, предмет, основные понятия и методы исследования истории

Форма проведения занятия – вопросно-опросная, выполнение практических заданий.

Вопросы к опросу:

Термины «история», «предмет истории», «цивилизация».

Типология цивилизаций.

Практическое задание:

Составление глоссария по основным терминам, использование словарей и учебно-методических пособий.

Тема 2. Россия в начале XX века

Форма проведения занятия – вопросно-опросная, выполнение практических заданий.

Вопросы к опросу:
Революция 1905-1907 гг. Причины, характер, движущие силы, основные этапы и итоги.

Кровавое воскресенье.

Манифест 17 октября.

Третьиюньская политическая система.

Столыпинская аграрная реформа.

Первая мировая война: причины, характер, итоги. Участие в войне России.

Борьба политических сил России за выбор пути дальнейшего развития.

Практическое задание:

Каковы были причины, характер, движущие силы, основные этапы и итоги революции 1905-1907 гг. В чем состояла необходимость проведения реформ в России?

Тема 3. Советское государство в 1920-1930-е годы

Форма проведения занятия – вопросно-опросная, выполнение практических заданий.

Вопросы к опросу:

Октябрьская революция.

Гражданская война: основные этапы, последствия. Причины побед большевиков.

Экономический и политический кризис 1920-1921 гг. в Советской России.

Практическое задание:

Чем был вызван экономический и политический кризис в стране в конце 1920 г. что такое новая экономическая политика?

Тема 4. СССР в годы Второй мировой войны

Форма проведения занятия – вопросно-опросная, выполнение практических заданий.

Вопросы к опросу:

Масштабы войн и ее причины.

Великая Отечественная война 1941-1945 гг.

В чем состояли причины ВОВ? Какова ее периодизация?

В чем состояли итоги и уроки начального периода войны.

Тема 5. СССР в послевоенный период

Форма проведения занятия – вопросно-опросная, выполнение практических заданий.

Вопросы к опросу:

Советское общество в послевоенный период. Апогей сталинского тоталитаризма.

Н.С. Хрущев: оценки его деятельности.

«Холодная война».

Как можно охарактеризовать международное положение СССР в первые послевоенные годы.

Как оно повлияло на особенности внешней политики СССР?

Какие потери война нанесла советскому обществу, экономике страны?

Как проходило восстановление хозяйства в первые послевоенные годы?

Как изменился повседневный быт людей.

Тема 6. Советское общество в эпоху «застоя»

Форма проведения занятия – вопросно-опросная, выполнение практических заданий.

Вопросы к опросу:

Социально-экономическое и политическое развитие СССР в 1964-1985 гг.

НТП и реформы.

Чем характеризовалось политическое развитие страны в 1965-1984 гг. каковы его итоги?

В каком состоянии находилась советская экономика к середине 60-х гг.

В чем причины такого положения? каковы были основные направления предпринятого властью в 1965 г реформирование промышленности и сельского хозяйства. каковы результаты социально-экономического развития страны.

Тема 7. СССР в середине 1980-х-1990-х гг

Форма проведения занятия – вопросно-опросная, выполнение практических заданий.

Вопросы к опросу:

Сущность перестройки: оценка событий, периодизация перестройки.

Кризис политики М.С. Горбачева.

В чем заключались объективные и субъективные причины политических перемен в СССР в 1985-991 гг?

В каком направлении реформировалась политическая система страны и какие результаты получены на этом пути.

Тема 8. Россия и мир в начале XXI вв

Форма проведения занятия – вопросно-опросная, выполнение практических заданий.

Вопросы к опросу:

Современная ситуация в стране.

Принятие конституции.

Российская федерация как новый субъект международных отношений.

Какова была роль России в образовании и деятельности СНГ. Каковы были результаты российской внешней политики в 90-е гг. какие меры были предприняты президентом В.В. Путиным по укреплению российской государственности, по обеспечению гражданского согласия и единства общества, по реформированию отечественной экономики, усилению борьбы с угрозой международного терроризма в начале XXI вв. В чем состояли основные подходы российского руководства к реализации внешней политики страны в начале XXI в.

Консультации

Формы проведения консультаций: групповые и индивидуальные.

6 ПЕРЕЧЕНЬ УЧЕБНО-МЕТОДИЧЕСКОГО ОБЕСПЕЧЕНИЯ ДЛЯ САМОСТОЯТЕЛЬНОЙ РАБОТЫ ОБУЧАЮЩИХСЯ ПО ДИСЦИПЛИНЕ

Для организации самостоятельной работы обучающихся по изучению дисциплины «История» кафедрой подготовлены *Методические указания по организации самостоятельной работы и задания для обучающихся по специальности 40.02.02 Правоохранительная деятельность*

Обоснование затрат времени на самостоятельную работу обучающихся (СРО)

Суммарный объем часов на СРО очной формы обучения составляет 20 часов.

№ п/п	Виды самостоятельной работы	Единица измерения	Норма времени, час	Расчетная трудоемкость СРО по нормам, час.	Принятая трудоемкость СРО, час.
1	Повторение материала уроков	1 час	0,1-4,0	$0,1 \times 34 = 3,4$	3,4
2	Самостоятельное изучение тем дисциплины	1 тема	1,0-8,0	$1 \times 9 = 9$	9
3	Подготовка к практическим занятиям	1 занятие	0,3-2,0	$0,3 \times 8 = 2,4$	2,4
4	Написание контрольной работы	1 работа	1,0-25,0	$5 \times 1 = 5$	5
	Итого:				20

Форма контроля самостоятельной работы студентов – проверка на практическом занятии, зачёте.

Суммарный объем часов на СРО заочной формы обучения составляет 63 часа.

№ п/п	Виды самостоятельной работы	Единица измерения	Норма времени, час	Расчетная трудоемкость СРО по нормам, час.	Принятая трудоемкость СРО, час.
1	Повторение материала уроков	1 час	0,1-4,0	$1,0 \times 8 = 8$	34
2	Самостоятельное изучение тем дисциплины	1 тема	1,0-8,0	$3,0 \times 8 = 24$	24
3	Подготовка к практическим занятиям	1 час	0,5-2,0	$0,3 \times 4 = 1,2$	1
4	Подготовка к зачету	1 зачет	4,0-9,0	$4,0 \times 1 = 4$	4
	Итого:				63

7 ТЕКУЩИЙ КОНТРОЛЬ И ПРОМЕЖУТОЧНАЯ АТТЕСТАЦИЯ ОБУЧАЮЩИХСЯ ПО ДИСЦИПЛИНЕ

Оценка результатов обучения осуществляется в ходе текущего контроля успеваемости и промежуточной аттестации.

Формы *текущего контроля* (оценочные средства): опрос, практическое задание.

Методическое обеспечение текущего контроля

Наименование оценочного средства	Характеристика оценочного средства	Методика применения оценочного средства	Наполнение оценочного средства	Критерии оценивания/критерии оценки
Опрос	Индивидуальная деятельность обучающегося по концентрированному выражению накопленного знания, обеспечивает	Проводится по темам № 1-8.	КОС-комплект вопросов	Полнота ответа, логичность изложения материала, использование профессиональной лексики (всего 3 балла)/ 3 балла – оценка «отлично» 2 балла – оценка «хорошо»

	возможность одновременной работы всем обучающимся за фиксированное время по однотипным заданиям, что позволяет преподавателю оценить всех обучающихся.			1 балл – оценка «удовлетворительно» 0 баллов – оценка «неудовлетворительно».
Практическое задание	Задание для оценки умений и навыков обучающегося.	Предлагаются задания по темам № 1 – 3 Проводится в течение курса освоения дисциплины по изученным темам.	КОС-перечень тем практических заданий	оценка «отлично», если работа соответствует всем критериям (набрано 9-10 баллов); оценка «хорошо», если работа в основном соответствует критериям (набрано 7-8 баллов); оценка «удовлетворительно», если работа частично соответствует критериям (набрано 5-6 баллов); оценка «неудовлетворительно», если работа не соответствует критериям (набрано 0-4 балла)

*- комплекты оценочных средств.

Для осуществления текущего контроля знаний, умений обучающихся используется комплект оценочных средств.

Промежуточная аттестация по итогам освоения дисциплины проводится в форме *зачета*.

Билет на зачет включает в себя: тест.

Методическое обеспечение промежуточной аттестации

<i>Наименование оценочного средства</i>	<i>Характеристика оценочного средства</i>	<i>Методика применения оценочного средства</i>	<i>Наполнение оценочного средства в КОС</i>	<i>Критерии оценивания/критерии оценки</i>
Зачёт:				
Тест	Система стандартизированных заданий, позволяющая автоматизировать процедуру измерения уровня знаний и умений обучающегося.	Тест состоит из вопросов по изученным темам	КОС - тестовые задания	Правильность ответа / оценка «отлично», если правильные ответы составляют 90-100% от общего количества (9-10); оценка «хорошо», если правильные ответы составляют 70-89% от общего количества (7-8); оценка «удовлетворительно», если правильные ответы составляют 50-69% от общего количества (5-6); оценка «неудовлетворительно», выставляется обучающемуся, если правильные ответы составляют 0-49% от общего количества (0-4)
Итоговая оценка по дисциплине складывается из суммы баллов/ оценок текущего контроля и (или) баллов/оценок по промежуточной аттестации				

Для осуществления промежуточной аттестации обучающихся используется комплект оценочных средств по дисциплине.

8 ПЕРЕЧЕНЬ ОСНОВНОЙ И ДОПОЛНИТЕЛЬНОЙ УЧЕБНОЙ ЛИТЕРАТУРЫ, НЕОБХОДИМОЙ ДЛЯ ОСВОЕНИЯ ДИСЦИПЛИНЫ

8.1 Основная литература

№ п/п	Наименование	Кол-во экз.
1	Батенев Л. М. Краткая история России. С древнейших времен до конца XX века: учебное пособие / Л. М. Батенев; Урал. гос. горный ун-т. – Екатеринбург: Изд-во УГГУ, 2015. – 281 с.	Эл. ресурс
2	Батенев Л. М. Россия в 1917 году: учебное пособие / Л. М. Батенев; Урал. гос. горный ун-т. - Екатеринбург, 2015. – 215 с.	Эл. ресурс
3	Всеобщая история государства и права. Том 1. Древний мир и средние века [Электронный ресурс] : учебник для вузов в двух томах / Н. П. Дмитриевский [и др.]. — Электрон. текстовые данные. — М. : Зерцало-М, 2019. — 640 с. — 978-5-94373-439-7. — Режим доступа: http://www.iprbookshop.ru/78879.html	Эл. ресурс
4	Всеобщая история государства и права. Том 2. Новое время. Новейшее время [Электронный ресурс] : учебник для вузов в двух томах / Б. Я. Арсеньев [и др.]. — Электрон. текстовые данные. — М. : Зерцало-М, 2019. — 640 с. — 978-5-94373-440-3. — Режим доступа: http://www.iprbookshop.ru/78880.html	Эл. ресурс

8.2 Дополнительная литература

№ п/п	Наименование	Кол-во экз.
1	История в таблицах и схемах [Электронный ресурс] / . — Электрон. текстовые данные. — СПб. : Виктория плюс, 2016. — 112 с. — 978-5-91673-052-4. — Режим доступа: http://www.iprbookshop.ru/58065.html	Эл. ресурс
2	Малахова Л.П. История России 1900–1937 гг. [Электронный ресурс] : учебное пособие для бакалавров специальности 44.03.05 Педагогическое образование / Л.П. Малахова. — Электрон. текстовые данные. — Саратов: Ай Пи Эр Медиа, 2018. — 120 с. — 978-5-4486-0044-9. — Режим доступа: http://www.iprbookshop.ru/69315.html	Эл. ресурс
3	Половинкина М.Л. История России. Даты, события, персоналии [Электронный ресурс] : учебное пособие / М.Л. Половинкина. — Электрон. текстовые данные. — Липецк: Липецкий государственный технический университет, ЭБС АСВ, 2017. — 86 с. — 978-5-88247-828-4. — Режим доступа: http://www.iprbookshop.ru/73074.html	Эл. ресурс
4	Прядеин В. С. История России в схемах, таблицах, терминах и тестах [Электронный ресурс] : учебное пособие / В. С. Прядеин. — Электрон. текстовые данные. — Екатеринбург: Уральский федеральный университет, ЭБС АСВ, 2015. — 192 с. — 978-5-7996-1505-5. — Режим доступа: http://www.iprbookshop.ru/68335.html	Эл. ресурс

8.3 Справочно-библиографические и периодические издания

Российская газета.

9 ПЕРЕЧЕНЬ РЕСУРСОВ ИНФОРМАЦИОННО - ТЕЛЕКОММУНИКАЦИОННОЙ СЕТИ «ИНТЕРНЕТ», НЕОБХОДИМЫХ ДЛЯ ОСВОЕНИЯ ДИСЦИПЛИНЫ, ПРОФЕССИОНАЛЬНЫХ БАЗ ДАННЫХ

ИПС «КонсультантПлюс»

E-library: электронная научная библиотека - <https://elibrary.ru>

10 МЕТОДИЧЕСКИЕ УКАЗАНИЯ ДЛЯ ОБУЧАЮЩИХСЯ ПО ОСВОЕНИЮ ДИСЦИПЛИНЫ

Алгоритм работы студентов для качественного усвоения дисциплины включает в себя следующие действия:

1. Изучение рабочей программы дисциплины, что позволит правильно сориентироваться в системе требований, предъявляемых к студенту со стороны преподавателя.
2. Посещение и конспектирование лекций.
3. Обязательная подготовка к практическим занятиям.
4. Изучение основной и дополнительной литературы, интернет-источников.
5. Выполнение всех видов самостоятельной работы.

11 ПЕРЕЧЕНЬ ПРОГРАММНОГО ОБЕСПЕЧЕНИЯ, ИСПОЛЬЗУЕМОГО ПРИ ОСУЩЕСТВЛЕНИИ ОБРАЗОВАТЕЛЬНОГО ПРОЦЕССА ПО ДИСЦИПЛИНЕ

1. Microsoft Windows 8 Professional
2. Microsoft Office Standard 2013

Базы данных

Scopus: база данных рефератов и цитирования

<https://www.scopus.com/customer/profile/display.uri>

[E-library: электронная научная библиотека: https://elibrary.ru](https://elibrary.ru)

12 ОПИСАНИЕ МАТЕРИАЛЬНО-ТЕХНИЧЕСКОЙ БАЗЫ, НЕОБХОДИМОЙ ДЛЯ ОСУЩЕСТВЛЕНИЯ ОБРАЗОВАТЕЛЬНОГО ПРОЦЕССА ПО ДИСЦИПЛИНЕ

Реализация данной учебной дисциплины осуществляется с использованием материально-технической базы, обеспечивающей проведение всех видов учебных занятий обучающихся, предусмотренных программой учебной дисциплины, соответствующей действующим санитарным и противопожарным правилам и нормам.

ЛИСТ ИЗМЕНЕНИЙ РАБОЧЕЙ ПРОГРАММЫ ДИСЦИПЛИНЫ

1. Раздел 8 после таблицы дополнить следующими абзацами:

При реализации дисциплины используется балльно-рейтинговая система оценки учебной деятельности в соответствии с Положением о балльно-рейтинговой системе оценки учебной деятельности (учебном рейтинге) обучающихся в ФГБОУ ВО «Уральский государственный горный университет» (СМК ОД.Пл.04-06.222-2021).

Распределение баллов в рамках текущего рейтинга и рейтинга промежуточной аттестации по учебной дисциплине представлены в комплекте оценочных средств по дисциплине.

Полученные значения учебного рейтинга обучающихся в баллах переводятся в оценки, выставляемые по следующей шкале:

Количество баллов	Отметка за экзамен/ зачёт с оценкой	Отметка о зачёте
80-100	Отлично	Зачтено
65-79	Хорошо	
50-64	Удовлетворительно	
0-49	Неудовлетворительно	Не зачтено

2. Рабочая программа актуализирована в части разделов:

– Перечень основной и дополнительной учебной литературы, необходимой для освоения дисциплины;

– Перечень ресурсов информационно-телекоммуникационной сети «Интернет», необходимых для освоения дисциплины;

– Перечень информационных технологий, используемых при осуществлении образовательного процесса по дисциплине (модулю), включая перечень программного обеспечения и информационных справочных систем.

Одобрено на заседании кафедры Антикризисного управления и оценочной деятельности. Протокол № 7 от «18» марта 2021 г.

Заведующий кафедрой

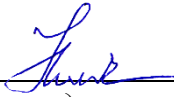
подпись

Мальцев Н.В.
И.О. Фамилия

КОМПЛЕКТ ОЦЕНОЧНЫХ СРЕДСТВ

Текущий контроль

Вопросы для опроса:

1) Какие причины привели к возникновению Первой мировой войны (конкретно-исторические, субъективные, формационные)?

2) Какое событие послужило предлогом для начала войны и как после этого развивались события в Европе и в мире летом 1914 г.?

3) Как отнеслись к началу войны лидеры главных политических партий России?

4) Что происходило на Восточном фронте в начале войны?

5) В чем состояли главные события на фронтах в 1915–1916 гг.?

6) Изменились ли взгляды лидеров политических партий на войну в 1915–1916 гг.?

7) Какие изменения в экономике страны произошли с началом войны? Как назывались и чем занимались новые чрезвычайные органы власти и управления?

8) Когда и закончилась I мировая война и какие последствия она имела для отдельных стран-участниц и для человечества в целом?

1) В чем заключались причины политического кризиса 1915–1916 гг.?

2) Какие причины привели к Февральской революции?

3) Когда и почему произошло отречение Николая II от престола?

4) В чем состояла сущность двоевластия в России в 1917 г.?

5) В чем состояли альтернативы развития событий в России после февраля 1917 г.?

Каким образом политические силы осуществляли их реализацию?

6) Когда и в связи с какими событиями окончилось двоевластие?

1. В чем проявились изменения европейской системы международных отношений после Первой мировой войны?

2. В чем сущность Версальско-Вашингтонской системы и какие противоречия в международных отношениях данная система выявила?

3. Определите цели внешнеполитических акций Советского государства в 1920-е годы.

4. Как повлиял на характер международных отношений мировой экономической кризис 1929–1933 гг.?

5. Какие изменения произошли в советской внешней политике в 1930-е годы и чем они были обусловлены?

6. Была ли в 1930-е годы создана система коллективной безопасности; если да, то что она собой представляла?

1. Как повлияло изменение международной обстановки в конце 1920-х гг. на внутреннее развитие СССР?

2. Какие причины обусловили переход от политики «военного коммунизма» к нэпу?

3. Как понимали нэп большевики и их политические оппоненты?

4. Как относились современники к нэпу и от каких факторов зависело это отношение?

5. Каковы причины кризисов нэпа?

6. Какие социально-экономические проблемы решались в 1920-е годы?

7. Каковы особенности политического режима в 1920-е годы?

8. Какие основные этапы можно выделить во внутривластной борьбе в 1920-е годы? В чем заключались ее причины?

9. Какие существуют интерпретации нэпа в исторической литературе и с чем связано многообразие оценок нэпа?

1. Какие основные модели перехода к регулируемой рыночной экономике были использованы в 1930-е годы на Западе?

2. Какие были альтернативные проекты развития СССР в конце 1920-х годов? Почему победил сталинский вариант?
3. Каковы особенности и итоги советской индустриализации? Коллективизации?
4. Что принято в исторической литературе называть годом «великого перелома»? Какие события вызвали это явление?
5. В чем заключались успехи и трудности индустриализации и коллективизации в СССР?
 1. В чем сущность общественной системы, которая сложилась в СССР в 1930-е годы?
 2. В чем заключались причины внутрипартийной борьбы в 1920-е годы?
 3. Какие причины привели к усилению репрессий в 1930-е годы?
 4. В чем суть тоталитарной системы власти? Назовите ее конкретные проявления в 1920–1930-х годах.
 5. Почему в СССР оформилась однопартийная политическая система?
 6. Какие механизмы позволяли сталинскому режиму держать советский народ в 1930-е годы в состоянии повышенной мобилизационной готовности?
 1. Какие геополитические изменения произошли в мире в результате Второй мировой войны?
 2. Какие позитивные тенденции международного сотрудничества стран-победительниц сложились в годы войны? Почему они не были реализованы?
 3. Кто развязал «холодную войну»? Изложите различные концептуальные подходы к этой проблеме.
 4. Какие изменения произошли во внешней политике западного и восточного блоков в середине 1950-х годов? Какой характер приняло противостояние двух систем и почему?
 5. Каковы причины «разрядки международной напряженности» в 1970-е годы и нового обострения международных отношений в начале 1980-х годов?
 6. Что такое «новое политическое мышление»? Каковы его результаты? Изложите различные точки зрения.
 7. Какие изменения в мире произошли в конце 1980-х годов? Опишите их с точки зрения различных измерений российского исторического процесса.
 1. Каковы итоги четвертого пятилетнего плана восстановления народного хозяйства СССР? Назовите основные точки зрения по данному вопросу, существующие в исторической литературе.
 2. Дайте оценку уровня социально-экономического развития СССР к концу восстановительного периода. Соответствовали ли полученные результаты цене, которой они были достигнуты?
 3. Каковы причины и результаты реформирования управления экономикой страны во второй половине 1950-х годов?
 4. Каковы причины и результаты экономической реформы 1965 г. в промышленности и в сельском хозяйстве?
 5. В чем причины снижения темпов экономического развития СССР в середине 1970-х – середине 1980-х годов? Являются ли эти причины характерными только для экономики СССР или для экономики всех развитых стран?
 6. В чем причины неудач реформирования советской экономики в конце 1980-х годов?
 1. Чем вызвано новое ужесточение внутренней политики СССР в конце 1940-х – начале 1950-х годов?
 2. В чем причины дискуссий 1940–1950-х годов в области науки, литературы, искусства? Какие задачи они ставили? Какую роль в жизни страны они сыграли?
 3. Какие политические процессы прошли в конце 1940-х – начале 1950-х годов? Какие задачи они преследовали?

4. В чем сущность кампании по «борьбе с космополитизмом»?
5. Что включается в понятие «хрущевская оттепель»? Покажите ограниченность процессов демократизации в годы «оттепели».
6. Какие причины культа личности Сталина были указаны в докладе Н.С. Хрущева на XX съезде? Какие предлагались меры по исправлению положения?
7. Что представляла собой политическая система советского общества по Конституции СССР 1977 г.? Какие права и свободы провозглашались в ней? В чем состояла противоречивость декларируемых лозунгов и их реального содержания?
8. В чем состоял принцип «возрастания руководящей роли партии в жизни советского народа»? Чем объяснялась необходимость этого явления?
9. Раскройте основные направления и задачи реформы политической системы СССР.
10. Каковы результаты реформы политической системы с точки зрения современных измерений российского исторического процесса?
 1. Является ли распад СССР «крупнейшей геополитической катастрофой XX века» или освобождением России от «имперской оболочки», мешавшей ее эффективному современному росту?
 2. Чем характеризуется современное геополитическое положение России, насколько оно учитывается во внешней политике РФ?
 3. Какие изменения-трансформации в социальной, экономической, политической сферах, менталитете народа произошли в России за последние 15 лет? Что можно отнести к успехам реформирования России, а что к ошибкам и неудачам?
 4. Назовите наиболее значимые достижения в экономической сфере за последние 5, 10, 15 лет
 5. Возможен ли в современных условиях особый путь развития одной страны. Если да, то в чем он состоит. Если нет, то почему?
 6. Каким образом исторический опыт может стать основой для выработки стратегии национального развития?
 7. Что составляет содержание современного периода жизни России с точки зрения различных исторических измерений?

Практические задания

1. Заполните таблицу, в которой сформулируйте основные признаки и особенности процесса модернизации обществ в различных сферах (областях):

<i>Сферы (области) процесса модернизации</i>	<i>Признаки, особенности</i>
Политическая	
Экономическая	
Социальная	
Культурная	

2. Найдите в литературе как можно больше определений понятия цивилизация. Выберите из них те, которые наиболее точно и полно позволяют характеризовать Россию как самостоятельную цивилизацию.

3. Заполните таблицу «Основные события Первой русской революции»

I этап (январь-сентябрь 1905 г.)	II этап (октябрь-декабрь 1905 г.)	III этап (январь 1906 г. - июнь 1907 г.)
Начало и развитие революции по восходящей линии	Высший подъем революции	Спад и отступление революции

4. Составьте схему «Расстановка политических сил в ходе Первой русской революции 1905-1907 гг.», показав в ней консервативный, либеральный и революционный лагеря, их социальный состав и партийную принадлежность.

5. Составьте таблицу «Итоги Первой русской революции 1905–1907 гг. в рамках исторических теорий»:

Формационная модель	
Либеральная модель	
Модернизационная модель	
Цивилизационная модель	

б. Установите соответствие между историческими датами и относящимися к ним событиями, мерами:

1) 1906 г.;	а) создание II Государственной Думы; б) восстание на броненосце «Потемкин»; в) создание первых Советов рабочих депутатов; г) начало столыпинской модернизации
2) февраль 1907 г.;	
3) июнь 1905 г.;	
4) май-июнь 1905 г.	

7. Установите соответствие между историческими терминами и их содержанием:

1) «Булыгинская Дума»;	а) партия народной свободы – одна из крупнейших политических партий России начала XX в. Представляла левое крыло в российском либерализме; б) разработанный в июле 1905г. закон об учреждении думы – высшего законосовещательного представительного органа и положение о выборах в нее; в) члены право-либеральной партии «Союз 17 октября». Главной задачей считали содействие правительству, в случае, если оно пойдет по пути общественных реформ г) роспуск II Государственной Думы и издание нового избирательного закона в нарушение Манифеста 17 октября 1905 г.
2) «третьеиюньская монархия»;	
3) конституционные демократы;	
4) октябристы	

8. Составьте таблицу «Политические партии России в конце XIX- начале XX вв.». В таблице отразите классификацию политических партий по направлениям: а) радикальные; б) либеральные; в) консервативные, отразив полное и сокращенное наименование партии, год образования, лидера(ов), основные программные положения, социальный состав, формы участия в революционных событиях 1905 – 1907 гг.

9. Заполните таблицу «Государственная дума и опыт российского парламентаризма (1906–1917 гг.)».

	Время работы	Партийно-политический состав и численность	Руководство Государственной думы	Основные вопросы и направления деятельности
I Государственная дума				
II Государственная дума				
III Государственная дума				
IV Государственная дума				

10. Дать сравнительную характеристику Конституций 1924 и 1936 гг.

Критерии сравнительной характеристики	Конституция 1924 г	Конституция 1936 г
Высшие органы государственной власти		
Полномочия главы государства		
Правовой статус личности		
Функции основных ветвей власти		

11. Составьте таблицу «Формирование тоталитарной политической системы». Определите предпосылки и последствия формирования тоталитарной политической системы в СССР.

<i>Формирование тоталитарной политической системы</i>	
Предпосылки	Последствия
1.	1.
2.	2.
3.	3.
....	...

12. Проанализируйте *основные мероприятия начального периода Великой Отечественной войны*. Сведите данные в таблицу.

<i>Сферы деятельности</i>	<i>Основные мероприятия</i>	<i>Результаты</i>
1. Экономическая		
2. Административно-политическая (мобилизационная)		
3. Культурная		

13. Определите, кому принадлежит та или иная точка зрения на развитие международных отношений.

1) Новая мировой война неизбежна. Нужно интенсивно готовиться к ней. «Холодная война» – кратковременная передышка между двумя мировыми войнами.	а) Л.И. Брежнев; б) М.С. Горбачев; в) И.В. Сталин; г) Н.С. Хрущев
2) Мировая война не является неизбежной – ее можно предотвратить. Для этого нужно укреплять единство всех миролюбивых сил, укреплять оборонную мощь советского Союза – главного оплота мира. Мирное сосуществование не исключает противостояния двух систем в области политической, экономической, идеологической, более того, оно является формой классовой борьбы. Для предотвращения мировой войны необходимо и создание, и сохранение военно-стратегического паритета СССР и западных страны во всех видах вооружений.	
3) Существует приоритет общечеловеческих ценностей перед государственными, национальными и классовыми интересами. Имеют место глобальные проблемы, угрожающие существованию человечества в целом (вопрос о предотвращении мировой войны, экономическая проблема, проблема голода). Решить их можно только объединенными усилиями всего человечества.	

14. Соотнесите между собой точки зрения на причины распада СССР и их авторов.

1) предательство партийной верхушки, стремление бюрократии разделить между собой партийную и государственную ответственность;	а) Ф. Фукуяма; б) А.А. Зиновьев; в) Дж. Боффа; г) Г.А. Зюганов; д) Е.Т. Гайдар
2) отсутствие четкого плана реформ; политическая борьба в руководстве страны;	
3) экономическое и военное превосходство стран Запада; политика «западнизации», включение СССР в сферу влияния, власти и эксплуатации Запада;	
4) превосходство рыночной экономики и либеральной демократии над государственно-регулируемой экономикой; кризис системы планового хозяйства, крах социализма - закономерное явление;	
5) поражение коммунистической идеологии и торжество идей либеральной демократии	

15. Определите, кому принадлежат представленные точки зрения на мировое развитие после распада СССР и краха мировой системы социализма.

<p>1 коммунизм потерпел поражение, и это означает торжество принципов либеральной демократии во всем мире. Поражение коммунизма – конец истории;</p> <p>2 на смену конфликтам между идеологиями, политическими системами приходят конфликты между цивилизациями;</p> <p>3 распад Советского Союза привел к появлению зоны нестабильности по периметру постсоветского геополитического пространства. Главная угроза миру – возобновление имперской политики со стороны России. Необходимо поддерживать все антироссийские силы, препятствовать реставрации Российской империи;</p> <p>4 на смену противостоянию социалистической и капиталистической систем приходит противостояние Юга и Севера, развитых страны и стран «третьего мира»; на смену двухполюсному миру пришел многополюсный. России предстоит искать свое место в этом мире</p>	<p>а) З. Бжезинский;</p> <p>б) Ф. Фукуяма;</p> <p>в) С. Хантингтон;</p> <p>г) И. Валлерстайн</p>
--	--

16. На основе изучения материала *заполните таблицу.*

<i>Исторический деятель</i>	<i>Основные результаты внешнеполитической деятельности</i>
<p>И.В. Сталин Н.С. Хрущев Л.И. Брежнев М.С. Горбачев</p>	

17. Выделите основные этапы в развитии международных отношений в 1945–1991 гг. *Сведите этот материал в таблицу.*

Промежуточная аттестация

Вариант 1

1. **О нарастании общенационального кризиса в России в годы Первой мировой войны свидетельствовал (-о, -и):**

- а) запрещение деятельности политических партий
- б) распутинщина, «министерская чехарда»
- в) роспуск IV Государственной думы в 1914 г.
- г) Ленский расстрел на золотых приисках

2. **«Махновщина» в годы Гражданской войны в России – это одна из форм движения**

- а) левых эсеров
- б) рабочих
- в) белых офицеров
- г) крестьян

3. **С началом «холодной войны» произошло (-и):**

- а) создание Европейского союза
- б) роспуск Коминтерна
- в) создание военно-политических блоков (НАТО, ОВД)
- г) укрепление антигитлеровской коалиции

4. **Новым явлением общественно-политической жизни России в 1990-е годы стало:**

- 1) проведение выборов на безальтернативной основе
- 2) провозглашение курса на обновление социализма
- 3) *предвыборная борьба партий и блоков за голоса избирателей*
- 4) разработка пятилетних планов экономического развития страны

Вариант 2

1. **Характерными чертами аграрного типа общества явились:**

- а) урбанизация, низкий уровень образования,
- б) незначительное число людей умело читать и писать, большая часть населения была неграмотна социально-политическое устройство общества еще можно в общем считать феодальным

в) эффективность сельского хозяйства была невелика, городское население составляло только незначительную часть от общей численности населения, форма власти (правление) имеет рациональную основу и только в исключительных случаях покоится на харизматических или традиционных началах

г) люди часто жили мелкими «общинами, в которых определяющим было натуральное хозяйство: рынок играл незначительную роль, объем неаграрной продукции превосходит объем аграрного производства, большая роль письменности, появление прессы, радио и кино.

2. Какая республика подписала в 1922 году наряду с Россией, Украиной, Белоруссией Договор и Декларацию об образовании Союза Советских Социалистических республик?

а) Литва б) Закавказская Федерация в) Туркестан г) Карелия

3. Какая черта характеризовала экономику СССР в 1960-е – первой половине 1980-х гг.?

а) первоочередное развитие легкой промышленности
б) преимущественное финансирование ВПК в) создание банковской системы
г) интенсивный характер развития экономики

4. Двумя причинами свертывания экономического сотрудничества между Россией и странами бывшего лагеря социализма стали:

а) переориентация экономик бывших стран СЭВ на западные страны
б) давление западных стран на правительства центральноевропейских государств
в) отказ России от прежней политики заниженных цен
г) переориентация российской экономики на Восток

5. По конституции 1924 г. в СССР была следующая форма правления:

а) конституционная монархия;
б) парламентская республика;
в) президентская республика;
г) самодержавие.

6. Основными предпосылками и причинами образования СССР были:

а) традиционные экономические связи между различными регионами страны;
б) имперская модель модернизации страны;
в) популярность идеи «неделимой и единой России» в национальных районах бывшей Российской империи;
г) сложившийся за годы Гражданской войны военный союз республик.

7. В Конституции СССР 1936 г. было законодательно закреплено:

а) завершение реконструкции народного хозяйства;
б) построение в основном социалистического общества;
в) построение развитого социализма;
г) начало строительства коммунистического общества.

8. Характерными чертами тоталитарного режима являются:

а) политический плюрализм;
б) унификация общественной жизни;
в) разделение законодательной, исполнительной и судебной властей;
г) культ национального вождя.

9. Среди тактических средств борьбы активно использовала индивидуальный террор партия:

а) эсеров;
б) октябристов;
в) меньшевиков;
г) кадетов.

10. За увеличение крестьянских наделов, в том числе и за счет частичного отчуждения частновладельческих земель, в 1905 г. выступали:

а) большевики;
б) октябристы;
в) эсеры;
г) кадеты.

Вариант 3

1. Что из названного произошло в ходе революции 1905 – 1907 гг.?

- а) свержение самодержавия
- б) установление власти Советов по всей стране
- в) учреждение Государственной думы
- г) провозглашение демократической республики

2. Экономика СССР характеризовалась

- а) внеэкономическими методами управления
- б) невмешательством государства в экономику
- в) свободой предпринимательства
- г) децентрализацией экономики

3. Установите соответствие между теоретическими положениями и фамилиями руководителей, которые их выдвигали

Положение	Фамилии руководителей
а) всемерное совершенствование развитого социализма	1. Н.С. Хрущев
б) преимущественное развитие тяжелой промышленности и огосударствление форм собственности в сельском хозяйстве	2. М.С. Горбачев
в) развернутое строительство коммунизма	3. Л.И. Брежнев
г) ускорение социально-экономического развития СССР	4. И.В. Сталин

4. Какие три из названных мер относятся к политическим реформам периода «перестройки»?

- а) отмена 6-й статьи Конституции СССР;
- б) прекращение деятельности Съездов народных депутатов;
- в) формирование многопартийности;
- г) принятие новой Конституции;
- д) проведение выборов в Советы на альтернативной основе.

5. По конституции 1924 г. в СССР была следующая форма правления:

- а) конституционная монархия;
- б) парламентская республика;
- в) президентская республика;
- г) самодержавие.

6. Основными предпосылками и причинами образования СССР были:

- а) традиционные экономические связи между различными регионами страны;
- б) имперская модель модернизации страны;
- в) популярность идеи «неделимой и единой России» в национальных районах бывшей Российской империи;
- г) сложившийся за годы Гражданской войны военный союз республик.

7. В Конституции СССР 1936 г. было законодательно закреплено:

- а) завершение реконструкции народного хозяйства;
- б) построение в основном социалистического общества;
- в) построение развитого социализма;
- г) начало строительства коммунистического общества.

8. Характерными чертами тоталитарного режима являются:

- а) политический плюрализм;
- б) унификация общественной жизни;
- в) разделение законодательной, исполнительной и судебной властей;
- г) культ национального вождя.

9. Среди тактических средств борьбы активно использовала индивидуальный террор партия:

- а) эсеров;
- б) октябристов;

- в) меньшевиков;
- г) кадетов.

10. За увеличение крестьянских наделов, в том числе и за счет частичного отчуждения частновладельческих земель, в 1905 г. выступали:

- а) большевики;
- б) октябристы;
- в) эсеры;
- г) кадеты.

Вариант 4

1. В каком из названных городов произошло вооруженное восстание в декабре 1905 года?

- а) в Санкт-Петербурге
- б) в Москве
- в) в Нижнем Новгороде
- г) в Севастополе

2. Какие основные изменения в аграрной политике советского правительства произошли с переходом к нэпу?

- а) был введен продовольственный налог только для кулаков, остальные крестьяне от налога освобождались
- б) были ужесточены меры правительства по проведению реквизиции хлеба у крестьян
- в) продразверстка была заменена продналогом
- г) были принят закон о частной собственности на землю и порядке купли-продажи земли
- д) были разрешены иностранные концессии

3. Установите соответствие между экономическими преобразованиями и фамилиями руководителей СССР, России, которые их проводили

Преобразования	Руководители
А) радикальная экономическая реформа	1) Н.С. Хрущев
Б) внедрение элементов хозрасчета в деятельность предприятий	2) А.Н. Косыгин
В) допущение различных форм собственности	3) М.С. Горбачев
Г) децентрализация управления экономикой	4) Б.Н. Ельцин

4. По действующей Конституции Российская Федерация является:

- а) президентско-парламентской республикой
- б) демократическим федеративным правовым государством с республиканской формой правления
- в) демократическим правовым унитарным государством во главе с президентом
- г) конфедеративным союзом республик и областей во главе с Федеральным Собранием

5. По конституции 1924 г. в СССР была следующая форма правления:

- а) конституционная монархия;
- б) парламентская республика;
- в) президентская республика;
- г) самодержавие.

6. Основными предпосылками и причинами образования СССР были:

- а) традиционные экономические связи между различными регионами страны;
- б) имперская модель модернизации страны;
- в) популярность идеи «неделимой и единой России» в национальных районах бывшей Российской империи;
- г) сложившийся за годы Гражданской войны военный союз республик.

7. В Конституции СССР 1936 г. было законодательно закреплено:

- а) завершение реконструкции народного хозяйства;
- б) построение в основном социалистического общества;
- в) построение развитого социализма;
- г) начало строительства коммунистического общества.

8. Характерными чертами тоталитарного режима являются:

- а) политический плюрализм;
- б) унификация общественной жизни;
- в) разделение законодательной, исполнительной и судебной властей;
- г) культ национального вождя.

9. Среди тактических средств борьбы активно использовала индивидуальный террор партия:

- а) эсеров;
- б) октябристов;
- в) меньшевиков;
- г) кадетов.

10. За увеличение крестьянских наделов, в том числе и за счет частичного отчуждения частновладельческих земель, в 1905 г. выступали:

- а) большевики;
- б) октябристы;
- в) эсеры;
- г) кадеты.

Вариант 5

1. Дайте определение термина «маргиналы».

- а) социальная группа, обладающая закрепленными в обычае или законе наследственными правами;
- б) часть невостребованного производством населения,
- в) лица, не имеющие устойчивого, определенного социального положения
- г) социальная группа, отличающаяся своим отношением к средствам производства, ролью в общественной организации труда, способами получения доходов

2. Что подразумевала стратегия форсированного развития, сторонником которой был И.В. Сталин?

- а) введение экономических методов хозяйствования
- б) сбалансированное развитие различных отраслей народного хозяйства
- в) направление всех ресурсов страны на ускоренное развитие тяжелой индустрии
- г) повышение жизненного уровня трудящихся

3. Что из названного было одной из причин усиления сепаратистских тенденций в национальных регионах СССР в конце 1980-х – начале 1990-х гг?

- а) неэффективность реформ, проводимых в период перестройки
- б) нарастающее усиление центральной власти
- в) стремление руководства национальных регионов изменить Конституцию СССР
- г) отсутствие экономической поддержки Россией союзных республик

4. Политика «шоковой терапии», проводившаяся в России в начале 1990-х годов, включала в себя:

- а) либерализацию цен
- б) национализацию собственности
- в) поддержку государственных предприятий
- г) существенную социальную поддержку населения

5. По конституции 1924 г. в СССР была следующая форма правления:

- а) конституционная монархия;
- б) парламентская республика;
- в) президентская республика;
- г) самодержавие.

6. Основными предпосылками и причинами образования СССР были:

- а) традиционные экономические связи между различными регионами страны;
- б) имперская модель модернизации страны;
- в) популярность идеи «неделимой и единой России» в национальных районах бывшей Российской империи;
- г) сложившийся за годы Гражданской войны военный союз республик.

7. В Конституции СССР 1936 г. было законодательно закреплено:

- а) завершение реконструкции народного хозяйства;
- б) построение в основном социалистического общества;
- в) построение развитого социализма;
- г) начало строительства коммунистического общества.

8. Характерными чертами тоталитарного режима являются:

- а) политический плюрализм;
- б) унификация общественной жизни;
- в) разделение законодательной, исполнительной и судебной властей;
- г) культ национального вождя.

9. Среди тактических средств борьбы активно использовала индивидуальный террор партия:

- а) эсеров;
- б) октябристов;
- в) меньшевиков;
- г) кадетов.

10. За увеличение крестьянских наделов, в том числе и за счет частичного отчуждения частновладельческих земель, в 1905 г. выступали:

- а) большевики;
- б) октябристы;
- в) эсеры;
- г) кадеты.

Вариант 6

1. Укажите правильную хронологическую последовательность событий Октября 1917 г.:

- а) большевизация Советов
- б) открытие II Всероссийского съезда рабочих и солдатских депутатов;
- в) создание ВРК – штаба вооруженного восстания;
- г) Декрет о мире;
- д) мятеж Л. Корнилова

2. Укажите правильную хронологическую последовательность внешнеполитических событий 1920-1930-х годов:

- а) Рапалльский договор с Германией
- б) начало полосы дипломатического признания СССР
- в) вступление СССР в Лигу наций

Ответ: а, б, в.

3. Какие три из перечисленных положений являются последствием политики М.С. Горбачева?

- а) демократизация избирательной системы
- б) интенсивное развитие экономики СССР
- в) повышение жизненного уровня населения
- г) складывание многопартийности
- д) укрепление политической роли КПСС в обществе
- е) ослабление международной напряженности

4. Экономическая политика российского правительства, приватизация государственной собственности в России в первой половине 1990-х гг. способствовали:

- а) быстрому росту производительности труда в промышленности, сокращению числа экономических преступлений
- б) повышению уровня жизни большинства населения страны, созданию широкого слоя собственников
- в) прекращению гиперинфляции, росту производства продукции сельского хозяйства

г) нарастанию социальной напряженности, увеличению вывоза капитала из России за рубеж

5. По конституции 1924 г. в СССР была следующая форма правления:

- а) конституционная монархия;
- б) парламентская республика;
- в) президентская республика;
- г) самодержавие.

6. Основными предпосылками и причинами образования СССР были:

- а) традиционные экономические связи между различными регионами страны;
- б) имперская модель модернизации страны;
- в) популярность идеи «неделимой и единой России» в национальных районах бывшей Российской империи;
- г) сложившийся за годы Гражданской войны военный союз республик.

7. В Конституции СССР 1936 г. было законодательно закреплено:

- а) завершение реконструкции народного хозяйства;
- б) построение в основном социалистического общества;
- в) построение развитого социализма;
- г) начало строительства коммунистического общества.

8. Характерными чертами тоталитарного режима являются:

- а) политический плюрализм;
- б) унификация общественной жизни;
- в) разделение законодательной, исполнительной и судебной властей;
- г) культ национального вождя.

9. Среди тактических средств борьбы активно использовала индивидуальный террор партия:

- а) эсеров;
- б) октябристов;
- в) меньшевиков;
- г) кадетов.

10. За увеличение крестьянских наделов, в том числе и за счет частичного отчуждения частновладельческих земель, в 1905 г. выступали:

- а) большевики;
- б) октябристы;
- в) эсеры;
- г) кадеты.

Вариант 7

1. «Декрет о земле» предусматривал:

а) конфискацию и национализацию помещичьих, удельных, монастырских и других земель, отмену частной собственности на землю и введение уравнительного землепользования

б) разрешение выхода из общины, создание хуторов, создание земельного фонда из части казенных и помещичьих земель и оформление ссуд Крестьянского банка, переселение за Урал

в) решение земельного вопроса путем подушного наделения всех членов сельской общины и организации волостного самоуправления с передачей ему функций мировых посредников

г) муниципализацию земель и создание земельных комитетов для наделения нуждающихся

2. К деятельности СССР в 1930-е гг. по созданию в Европе системы коллективной безопасности относится:

а) заключение договора о нейтралитете с Японией
б) заключение между СССР, Францией, Великобританией договора о взаимопомощи

в) заключение советско-германского пакта о ненападении

3. Установите соответствие между понятиями и периодами, с которыми они связаны

<i>Понятия</i>	<i>Периоды</i>
а) гласность	1) 1945 – 1953 гг.
б) ресталинизация	2) 1953 – 1964 гг.
в) десталинизация	3) 1965 – 1985 гг.
г) сталинизм	4) 1985 – 1991 гг.

4. В основе октябрьского политического кризиса 1993 г. был конфликт между:

- а) системой Советов и президентской властью
- б) М. С. Горбачевым и членами ГКЧП
- в) реформаторским и консервативным течениями внутри КПСС
- г) Б. Н. Ельциным и лидерами союзных республик

5. По конституции 1924 г. в СССР была следующая форма правления:

- а) конституционная монархия;
- б) парламентская республика;
- в) президентская республика;
- г) самодержавие.

6. Основными предпосылками и причинами образования СССР были:

- а) традиционные экономические связи между различными регионами страны;
- б) имперская модель модернизации страны;
- в) популярность идеи «неделимой и единой России» в национальных районах бывшей Российской империи;
- г) сложившийся за годы Гражданской войны военный союз республик.

7. В Конституции СССР 1936 г. было законодательно закреплено:

- а) завершение реконструкции народного хозяйства;
- б) построение в основном социалистического общества;
- в) построение развитого социализма;
- г) начало строительства коммунистического общества.

8. Характерными чертами тоталитарного режима являются:

- а) политический плюрализм;
- б) унификация общественной жизни;
- в) разделение законодательной, исполнительной и судебной властей;
- г) культ национального вождя.

9. Среди тактических средств борьбы активно использовала индивидуальный террор партия:

- а) эсеров;
- б) октябристов;
- в) меньшевиков;
- г) кадетов.

10. За увеличение крестьянских наделов, в том числе и за счет частичного отчуждения частновладельческих земель, в 1905 г. выступали:

- а) большевики;
- б) октябристы;
- в) эсеры;
- г) кадеты.

Вариант 8

1. Для либерального измерения истории характерно признание:

- а) множественности путей исторического развития
- б) уникальности исторического пути России
- в) азиатского (деспотического) и европейского (демократического) вариантов развития
- г) евразийской сущности России.

2. Брестский мирный договор 1918 г. был заключен Советским правительством с (со):

- а) странами Прибалтики
- б) Польшей

в) Германией

3. Антигитлеровская коалиция – это:

- а) военно-политический союз Советского Союза, Англии и США, боровшихся в период Второй мировой войны против Германии и ее союзников
- б) страны-участницы Лиги Наций
- в) государства, подписавшие Атлантическую хартию
- г) государства, подписавшие Декларацию Объединенных Наций

4. Основными направлениями социальной политики Н.С. Хрущева были:

- а) широкомасштабное жилищное строительство
- б) отмена платы за образование
- в) снижение цен на продукты питания
- г) предоставление социальных гарантий сельским жителям

5. По конституции 1924 г. в СССР была следующая форма правления:

- а) конституционная монархия;
- б) парламентская республика;
- в) президентская республика;
- г) самодержавие.

6. Основными предпосылками и причинами образования СССР были:

- а) традиционные экономические связи между различными регионами страны;
- б) имперская модель модернизации страны;
- в) популярность идеи «неделимой и единой России» в национальных районах бывшей Российской империи;
- г) сложившийся за годы Гражданской войны военный союз республик.

7. В Конституции СССР 1936 г. было законодательно закреплено:

- а) завершение реконструкции народного хозяйства;
- б) построение в основном социалистического общества;
- в) построение развитого социализма;
- г) начало строительства коммунистического общества.

8. Характерными чертами тоталитарного режима являются:

- а) политический плюрализм;
- б) унификация общественной жизни;
- в) разделение законодательной, исполнительной и судебной властей;
- г) культ национального вождя.

9. Среди тактических средств борьбы активно использовала индивидуальный террор партия:

- а) эсеров;
- б) октябристов;
- в) меньшевиков;
- г) кадетов.

10. За увеличение крестьянских наделов, в том числе и за счет частичного отчуждения частновладельческих земель, в 1905 г. выступали:

- а) большевики;
- б) октябристы;
- в) эсеры;
- г) кадеты.

Вариант 9

1. Полученные гражданами России в начале 1990-х гг. ваучеры – это

- а) облигации государственного займа
- б) акции владельцев предприятий
- в) приватизационные чеки
- г) кредитные карточки

2. Установите соответствие между названиями партий, существовавших в России в начале XX в., и именами их лидеров

1) кадеты	а) Г.В. Плеханов
2) эсеры	б) П.Н. Миллюков

3) октябристы	в) В.М. Чернов
4) социал-демократы	г) А.И. Гучков
	д) В.М. Пуришкевич
	е) В.И. Ленин

3. Завершающим этапом гражданской войны стал:

- а) разгром армии П.Н. Врангеля и освобождение Крыма
- б) объединение вооруженных сил Юга России и переход власти к генералу А.

Деникину

- в) мятеж Чехословацкого корпуса
- г) государственный переворот в Омске и переход власти к адмиралу Колчаку

4. В чем выразилась новая расстановка сил в мире после окончания Второй мировой войны?

- а) Германия по-прежнему представляла опасность миру;
- б) произошло перемещение политического, военного и экономического центра из Европы в США;
- в) Европа сохраняла свое лидирующее положение в мире.
- г) усилились позиции Советского Союза

5. Какое из утверждений о «совете», как органе власти, является верным:

- а) впервые возник в Иваново-Вознесенске в июне 1905 г. в ходе стачки ткачей;
- б) впервые возник в Петрограде в начале Февральской революции;
- в) был создан представителями социалистических партий;
- г) являлся исполнительным органом власти?

6. В России первой легальный статус приобрела партия:

- а) кадетов;
- б) октябристов;
- в) «Союз русского народа»;
- г) эсеров.

7. Самой многочисленной в I-ой Государственной Думе (1906 г.) являлась фракция:

- а) социал-демократов;
- б) октябристов;
- в) кадетов;
- г) трудовиков.

8. II Государственная дума по отношению к царскому правительству была:

- а) лояльной;
- б) еще более оппозиционной, чем первая;
- в) проправительственной;
- г) менее оппозиционной, чем первая

9. Среди тактических средств борьбы активно использовала индивидуальный террор партия:

- а) эсеров;
- б) октябристов;
- в) меньшевиков;
- г) кадетов.

10. За увеличение крестьянских наделов, в том числе и за счет частичного отчуждения частновладельческих земель, в 1905 г. выступали:

- а) большевики;
- б) октябристы;
- в) эсеры;
- г) кадеты.

Вариант 10

1. В годы «военного коммунизма» в Советской России существовала

- а) плата за коммунальные услуги
- б) свобода рыночной торговли
- в) продразверстка
- г) оплата труда на предприятиях в денежной форме

- 2. СССР и США оказались на грани термоядерной войны в результате:**
- а) ввода войск в Афганистан
 - б) исключения СССР из Лиги Нации
 - в) «Пражской весны» 1968 г.
 - г) Карибского кризиса
- 3. Что из названного не характерно для развития СССР в период 1970-х – начало 1980-х гг.?**
- а) повышение денежных доходов населения;
 - б) увеличение численности сельского населения;
 - в) уравнивательные тенденции в оплате труда;
 - г) дефицит потребительских товаров.
- 4. Понятие «ближнее зарубежье» для России 1990-х гг. включает:**
- а) страны Скандинавии
 - б) страны Прибалтики
 - в) соседние государства вдоль южной границы России
 - г) бывшие союзные республики СССР
- 5. В социально-классовых отношениях одним из самых острых противоречий в России начала XX в. было противоречие между:**
- а) русскими и инородцами
 - б) кулачеством и деревенской беднотой
 - в) помещиками и крестьянами
 - г) старой аристократией и сверхбогатой, но бесправной буржуазией
- 6. В Манифесте Николая II от 17 октября 1905 г. «Об усовершенствовании государственного порядка» населению страны было обещано:**
- а) принять Конституцию России
 - б) созвать законодательную Государственную думу
 - в) ввести восьмичасовой рабочий день
 - г) наделить крестьян землей.
- 7. Апофеозом событий конца 1905 г. в г. Севастополе стали(-ло):**
- а) грандиозные митинги и демонстрации с участием солдат и матросов;
 - б) создание Совета депутатов матросов, солдат и рабочих;
 - в) восстание с участием частей гарнизона;
 - г) восстание на крейсере «Очаков».
- 8. Какое из названных событий относится к революции 1905–1907 гг.?**
- а) образование партии социалистов-революционеров «эсеров»;
 - б) создание «Прогрессивного блока»;
 - в) «Корниловский мятеж»;
 - г) учреждение «Союза 17 октября».
- 9. II Государственная дума по отношению к царскому правительству была:**
- а) лояльной;
 - б) еще более оппозиционной, чем первая;
 - в) проправительственной;
 - г) менее оппозиционной, чем первая.
- 10. Окончание первой русской революции связано с:**
- а) «кровавым воскресеньем»;
 - б) изданием «Манифеста 17 октября»;
 - в) разгоном второй Государственной думы;
 - г) роспуском первой Государственной думы.

МИНОБРНАУКИ РОССИИ

**ФГБОУ ВО «УРАЛЬСКИЙ ГОСУДАРСТВЕННЫЙ ГОРНЫЙ
УНИВЕРСИТЕТ»**

УТВЕРЖДАЮ
Заведующий кафедрой «Управление персоналом»
Ветош Т.А. Ветошкина

Дисциплина «ИСТОРИЯ»

Специальность

40.02.02 Правоохранительная деятельность

БИЛЕТЫ

форма обучения: очная, заочная

промежуточная аттестация: зачет

МИНОБРНАУКИ РОССИИ

ФГБОУ ВО «УРАЛЬСКИЙ ГОСУДАРСТВЕННЫЙ ГОРНЫЙ УНИВЕРСИТЕТ»

УТВЕРЖДАЮ
Заведующий кафедрой, к.ф.н.,
доцент
Ветош - Т.А. Ветошкина

ДИСЦИПЛИНА «ИСТОРИЯ»

БИЛЕТ № 1

Ответьте на тест

1. О нарастании общенационального кризиса в России в годы Первой мировой войны свидетельствовал (-о, -и):
 - а) запрещение деятельности политических партий
 - б) распутищина, «министерская чехарда»
 - в) роспуск IV Государственной думы в 1914 г.
 - г) Ленский расстрел на золотых приисках
2. «Махновщина» в годы Гражданской войны в России – это одна из форм движения
 - а) левых эсеров
 - б) рабочих
 - в) белых офицеров
 - г) крестьян
3. С началом «холодной войны» произошло (-и):
 - а) создание Европейского союза
 - б) роспуск Коминтерна
 - в) создание военно-политических блоков (НАТО, ОВД)
 - г) укрепление антигитлеровской коалиции
4. Новым явлением общественно-политической жизни России в 1990-е годы стало:
 - 1) проведение выборов на безальтернативной основе
 - 2) провозглашение курса на обновление социализма
 - 3) *предвыборная борьба партий и блоков за голоса избирателей*
 - 4) разработка пятилетних планов экономического развития страны
5. Характерными чертами аграрного типа общества явились:
 - а) урбанизация, низкий уровень образования,
 - б) незначительное число людей умело читать и писать, большая часть населения была неграмотна социально-политическое устройство общества еще можно в общем считать феодальным
 - в) эффективность сельского хозяйства была невелика, городское население составляло только незначительную часть от общей численности населения, форма власти (правление) имеет рациональную основу и только в исключительных случаях покоится на харизматических или традиционных началах
 - г) люди часто жили мелкими «общинами, в которых определяющим было натуральное хозяйство: рынок играл незначительную роль, объем неаграрной продукции превосходит объем аграрного производства, большая роль письменности, появление прессы, радио и кино.

6. Какая республика подписала в 1922 году наряду с Россией, Украиной, Белоруссией Договор и Декларацию об образовании Союза Советских Социалистических республик?

- а) Литва б) Закавказская Федерация в) Туркестан г) Карелия

7. Какая черта характеризовала экономику СССР в 1960-е – первой половине 1980-х гг.?

- а) первоочередное развитие легкой промышленности
б) преимущественное финансирование ВПК в) создание банковской системы
г) интенсивный характер развития экономики

8. Двумя причинами свертывания экономического сотрудничества между Россией и странами бывшего лагеря социализма стали:

- а) переориентация экономик бывших стран СЭВ на западные страны
б) давление западных стран на правительства центральноевропейских государств
в) отказ России от прежней политики заниженных цен
г) переориентация российской экономики на Восток

9. По конституции 1924 г. в СССР была следующая форма правления:

- а) конституционная монархия;
б) парламентская республика;
в) президентская республика;
г) самодержавие.

10. Основными предпосылками и причинами образования СССР были:

- а) традиционные экономические связи между различными регионами страны;
б) имперская модель модернизации страны;
в) популярность идеи «неделимой и единой России» в национальных районах бывшей Российской империи;
г) сложившийся за годы Гражданской войны военный союз республик.

МИНОБРНАУКИ РОССИИ

ФГБОУ ВО «УРАЛЬСКИЙ ГОСУДАРСТВЕННЫЙ ГОРНЫЙ УНИВЕРСИТЕТ»

УТВЕРЖДАЮ
Заведующий кафедрой, к.ф.н.,
доцент
Ветош Т.А. Ветошкина

ДИСЦИПЛИНА «ИСТОРИЯ»

БИЛЕТ № 2

Ответьте на тест

1. В Конституции СССР 1936 г. было законодательно закреплено:

- а) завершение реконструкции народного хозяйства;
- б) построение в основном социалистического общества;
- в) построение развитого социализма;
- г) начало строительства коммунистического общества.

2. Характерными чертами тоталитарного режима являются:

- а) политический плюрализм;
- б) унификация общественной жизни;
- в) разделение законодательной, исполнительной и судебной властей;
- г) культ национального вождя.

3. Среди тактических средств борьбы активно использовала индивидуальный террор партия:

- а) эсеров;
- б) октябристов;
- в) меньшевиков;
- г) кадетов.

4. За увеличение крестьянских наделов, в том числе и за счет частичного отчуждения частновладельческих земель, в 1905 г. выступали:

- а) большевики;
- б) октябристы;
- в) эсеры;
- г) кадеты.

5. Что из названного произошло в ходе революции 1905 – 1907 гг.?

- а) свержение самодержавия
- б) установление власти Советов по всей стране
- в) учреждение Государственной думы
- г) провозглашение демократической республики

6. Экономика СССР характеризовалась

- а) внеэкономическими методами управления
- б) невмешательством государства в экономику
- в) свободой предпринимательства
- г) децентрализацией экономики

7. Установите соответствие между теоретическими положениями и фамилиями руководителей, которые их выдвигали

Положение	Фамилии руководителей
а) всемерное совершенствование развитого социализма	1. Н.С. Хрущев
б) преимущественное развитие тяжелой промышленности и огосударствление форм	2. М.С. Горбачев

собственности в сельском хозяйстве	
в) развернутое строительство коммунизма	3. Л.И. Брежнев
г) ускорение социально-экономического развития СССР	4. И.В. Сталин

8. Какие три из названных мер относятся к политическим реформам периода «перестройки»?

- а) отмена 6-й статьи Конституции СССР;
- б) прекращение деятельности Съездов народных депутатов;
- в) формирование многопартийности;
- г) принятие новой Конституции;
- д) проведение выборов в Советы на альтернативной основе.

9. По конституции 1924 г. в СССР была следующая форма правления:

- а) конституционная монархия;
- б) парламентская республика;
- в) президентская республика;
- г) самодержавие.

10. Основными предпосылками и причинами образования СССР были:

- а) традиционные экономические связи между различными регионами страны;
- б) имперская модель модернизации страны;
- в) популярность идеи «неделимой и единой России» в национальных районах бывшей Российской империи;
- г) сложившийся за годы Гражданской войны военный союз республик

МИНОБРНАУКИ РОССИИ

ФГБОУ ВО «УРАЛЬСКИЙ ГОСУДАРСТВЕННЫЙ ГОРНЫЙ УНИВЕРСИТЕТ»

УТВЕРЖДАЮ
Заведующий кафедрой, к.ф.н.,
доцент
Ветош Т.А. Ветошкина

ДИСЦИПЛИНА «ИСТОРИЯ»

БИЛЕТ № 3

Ответьте на тест

1. В Конституции СССР 1936 г. было законодательно закреплено:

- а) завершение реконструкции народного хозяйства;
- б) построение в основном социалистического общества;
- в) построение развитого социализма;
- г) начало строительства коммунистического общества.

2. Характерными чертами тоталитарного режима являются:

- а) политический плюрализм;
- б) унификация общественной жизни;
- в) разделение законодательной, исполнительной и судебной властей;
- г) культ национального вождя.

3. Среди тактических средств борьбы активно использовала индивидуальный террор партия:

- а) эсеров;
- б) октябристов;
- в) меньшевиков;
- г) кадетов.

4. За увеличение крестьянских наделов, в том числе и за счет частичного отчуждения частновладельческих земель, в 1905 г. выступали:

- а) большевики;
- б) октябристы;
- в) эсеры;
- г) кадеты.

5. В каком из названных городов произошло вооруженное восстание в декабре 1905 года?

- а) в Санкт-Петербурге
- б) в Москве
- в) в Нижнем Новгороде
- г) в Севастополе

6. Какие основные изменения в аграрной политике советского правительства произошли с переходом к нэпу?

- а) был введен продовольственный налог только для кулаков, остальные крестьяне от налога освобождались
- б) были ужесточены меры правительства по проведению реквизиция хлеба у крестьян
- в) продразверстка была заменена продналогом
- г) были принят закон о частной собственности на землю и порядке купли-продажи земли
- д) были разрешены иностранные концессии

7. Установите соответствие между экономическими преобразованиями и фамилиями руководителей СССР, России, которые их проводили

Преобразования	Руководители
А) радикальная экономическая реформа	1) Н.С. Хрущев

Б) внедрение элементов хозрасчета в деятельность предприятий	2) А.Н. Косыгин
В) допущение различных форм собственности	3) М.С. Горбачев
Г) децентрализация управления экономикой	4) Б.Н. Ельцин

8. По действующей Конституции Российская Федерация является:

- а) президентско-парламентской республикой
- б) демократическим федеративным правовым государством с республиканской формой правления
- в) демократическим правовым унитарным государством во главе с президентом
- г) конфедеративным союзом республик и областей во главе с Федеральным Собранием

9. По конституции 1924 г. в СССР была следующая форма правления:

- а) конституционная монархия;
- б) парламентская республика;
- в) президентская республика;
- г) самодержавие.

10. Основными предпосылками и причинами образования СССР были:

- а) традиционные экономические связи между различными регионами страны;
- б) имперская модель модернизации страны;
- в) популярность идеи «неделимой и единой России» в национальных районах бывшей Российской империи;
- г) сложившийся за годы Гражданской войны военный союз республик.

МИНОБРНАУКИ РОССИИ

ФГБОУ ВО «УРАЛЬСКИЙ ГОСУДАРСТВЕННЫЙ ГОРНЫЙ УНИВЕРСИТЕТ»

УТВЕРЖДАЮ
Заведующий кафедрой, к.ф.н.,
доцент
Ветош Т.А. Ветошкина

ДИСЦИПЛИНА «ИСТОРИЯ»

БИЛЕТ № 4

Ответьте на тест

1. В Конституции СССР 1936 г. было законодательно закреплено:

- а) завершение реконструкции народного хозяйства;
- б) построение в основном социалистического общества;
- в) построение развитого социализма;
- г) начало строительства коммунистического общества.

2. Характерными чертами тоталитарного режима являются:

- а) политический плюрализм;
- б) унификация общественной жизни;
- в) разделение законодательной, исполнительной и судебной властей;
- г) культ национального вождя.

3. Среди тактических средств борьбы активно использовала индивидуальный террор партия:

- а) эсеров;
- б) октябристов;
- в) меньшевиков;
- г) кадетов.

4. За увеличение крестьянских наделов, в том числе и за счет частичного отчуждения частновладельческих земель, в 1905 г. выступали:

- а) большевики;
- б) октябристы;
- в) эсеры;
- г) кадеты.

5. Дайте определение термина «маргиналы».

- а) социальная группа, обладающая закрепленными в обычае или законе наследственными правами;
- б) часть неустребованного производством населения,
- в) лица, не имеющие устойчивого, определенного социального положения
- г) социальная группа, отличающаяся своим отношением к средствам производства, ролью в общественной организации труда, способами получения доходов

6. Что подразумевала стратегия форсированного развития, сторонником которой был И.В. Сталин?

- а) введение экономических методов хозяйствования
- б) сбалансированное развитие различных отраслей народного хозяйства
- в) направление всех ресурсов страны на ускоренное развитие тяжелой индустрии
- г) повышение жизненного уровня трудящихся

7. Что из названного было одной из причин усиления сепаратистских тенденций в национальных регионах СССР в конце 1980-х – начале 1990-х гг?

- а) неэффективность реформ, проводимых в период перестройки
- б) нарастающее усиление центральной власти

- в) стремление руководства национальных регионов изменить Конституцию СССР
- г) отсутствие экономической поддержки Россией союзных республик

8. Политика «шоковой терапии», проводившаяся в России в начале 1990-х

годов, включала в себя:

- а) либерализацию цен
- б) национализацию собственности
- в) поддержку государственных предприятий
- г) существенную социальную поддержку населения

9. По конституции 1924 г. в СССР была следующая форма правления:

- а) конституционная монархия;
- б) парламентская республика;
- в) президентская республика;
- г) самодержавие.

10. Основными предпосылками и причинами образования СССР были:

- а) традиционные экономические связи между различными регионами страны;
- б) имперская модель модернизации страны;
- в) популярность идеи «неделимой и единой России» в национальных районах бывшей Российской империи;
- г) сложившийся за годы Гражданской войны военный союз республик.

МИНОБРНАУКИ РОССИИ

ФГБОУ ВО «УРАЛЬСКИЙ ГОСУДАРСТВЕННЫЙ ГОРНЫЙ УНИВЕРСИТЕТ»

УТВЕРЖДАЮ
Заведующий кафедрой, к.ф.н.,
доцент
Ветош -Т.А. Ветошкина

ДИСЦИПЛИНА «ИСТОРИЯ»

БИЛЕТ № 5

Ответьте на тест

1. О нарастании общенационального кризиса в России в годы Первой мировой войны свидетельствовал (-о, -и):
 - а) запрещение деятельности политических партий
 - б) распутинщина, «министерская чехарда»
 - в) роспуск IV Государственной думы в 1914 г.
 - г) Ленский расстрел на золотых приисках
2. «Махновщина» в годы Гражданской войны в России – это одна из форм движения
 - а) левых эсеров
 - б) рабочих
 - в) белых офицеров
 - г) крестьян
3. С началом «холодной войны» произошло (-и):
 - а) создание Европейского союза
 - б) роспуск Коминтерна
 - в) создание военно-политических блоков (НАТО, ОВД)
 - г) укрепление антигитлеровской коалиции
4. Новым явлением общественно-политической жизни России в 1990-е годы стало:
 - 1) проведение выборов на безальтернативной основе
 - 2) провозглашение курса на обновление социализма
 - 3) предвыборная борьба партий и блоков за голоса избирателей
 - 4) разработка пятилетних планов экономического развития страны
5. Характерными чертами аграрного типа общества явились:
 - а) урбанизация, низкий уровень образования,
 - б) незначительное число людей умело читать и писать, большая часть населения была неграмотна социально-политическое устройство общества еще можно в общем считать феодальным
 - в) эффективность сельского хозяйства была невелика, городское население составляло только незначительную часть от общей численности населения, форма власти (правление) имеет рациональную основу и только в исключительных случаях покоится на харизматических или традиционных началах
 - г) люди часто жили мелкими «общинами, в которых определяющим было натуральное хозяйство: рынок играл незначительную роль, объем неаграрной продукции превосходит объем аграрного производства, большая роль письменности, появление прессы, радио и кино.

6. Какая республика подписала в 1922 году наряду с Россией, Украиной, Белоруссией Договор и Декларацию об образовании Союза Советских Социалистических республик?

- а) Литва б) Закавказская Федерация в) Туркестан г) Карелия

7. Какая черта характеризовала экономику СССР в 1960-е – первой половине 1980-х гг.?

- а) первоочередное развитие легкой промышленности
б) преимущественное финансирование ВПК в) создание банковской системы
г) интенсивный характер развития экономики

8. Двумя причинами свертывания экономического сотрудничества между Россией и странами бывшего лагеря социализма стали:

- а) переориентация экономик бывших стран СЭВ на западные страны
б) давление западных стран на правительства центральноевропейских государств
в) отказ России от прежней политики заниженных цен
г) переориентация российской экономики на Восток

9. По конституции 1924 г. в СССР была следующая форма правления:

- а) конституционная монархия;
б) парламентская республика;
в) президентская республика;
г) самодержавие.

10. Основными предпосылками и причинами образования СССР были:

- а) традиционные экономические связи между различными регионами страны;
б) имперская модель модернизации страны;
в) популярность идеи «неделимой и единой России» в национальных районах бывшей Российской империи;
г) сложившийся за годы Гражданской войны военный союз республик.

МИНОБРНАУКИ РОССИИ

ФГБОУ ВО «УРАЛЬСКИЙ ГОСУДАРСТВЕННЫЙ ГОРНЫЙ УНИВЕРСИТЕТ»

УТВЕРЖДАЮ
Заведующий кафедрой, к.ф.н.,
доцент
Ветош - Т.А. Ветошкина

ДИСЦИПЛИНА «ИСТОРИЯ»

БИЛЕТ № 6

Ответьте на тест

1. В Конституции СССР 1936 г. было законодательно закреплено:

- а) завершение реконструкции народного хозяйства;
- б) построение в основном социалистического общества;
- в) построение развитого социализма;
- г) начало строительства коммунистического общества.

2. Характерными чертами тоталитарного режима являются:

- а) политический плюрализм;
- б) унификация общественной жизни;
- в) разделение законодательной, исполнительной и судебной властей;
- г) культ национального вождя.

3. Среди тактических средств борьбы активно использовала индивидуальный террор партия:

- а) эсеров;
- б) октябристов;
- в) меньшевиков;
- г) кадетов.

4. За увеличение крестьянских наделов, в том числе и за счет частичного отчуждения частновладельческих земель, в 1905 г. выступали:

- а) большевики;
- б) октябристы;
- в) эсеры;
- г) кадеты.

5. Что из названного произошло в ходе революции 1905 – 1907 гг.?

- а) свержение самодержавия
- б) установление власти Советов по всей стране
- в) учреждение Государственной думы
- г) провозглашение демократической республики

6. Экономика СССР характеризовалась

- а) внеэкономическими методами управления
- б) невмешательством государства в экономику
- в) свободой предпринимательства
- г) децентрализацией экономики

7. Установите соответствие между теоретическими положениями и фамилиями руководителей, которые их выдвигали

Положение	Фамилии руководителей
а) всемерное совершенствование развитого социализма	1. Н.С. Хрущев
б) преимущественное развитие тяжелой промышленности и огосударствление форм	2. М.С. Горбачев

собственности в сельском хозяйстве	
в) развернутое строительство коммунизма	3. Л.И. Брежнев
г) ускорение социально-экономического развития СССР	4. И.В. Сталин

8. Какие три из названных мер относятся к политическим реформам периода «перестройки»?

- а) отмена 6-й статьи Конституции СССР;
- б) прекращение деятельности Съездов народных депутатов;
- в) формирование многопартийности;
- г) принятие новой Конституции;
- д) проведение выборов в Советы на альтернативной основе.

9. По конституции 1924 г. в СССР была следующая форма правления:

- а) конституционная монархия;
- б) парламентская республика;
- в) президентская республика;
- г) самодержавие.

10. Основными предпосылками и причинами образования СССР были:

- а) традиционные экономические связи между различными регионами страны;
- б) имперская модель модернизации страны;
- в) популярность идеи «неделимой и единой России» в национальных районах бывшей Российской империи;
- г) сложившийся за годы Гражданской войны военный союз республик

МИНОБРНАУКИ РОССИИ

ФГБОУ ВО «УРАЛЬСКИЙ ГОСУДАРСТВЕННЫЙ ГОРНЫЙ УНИВЕРСИТЕТ»

УТВЕРЖДАЮ
Заведующий кафедрой, к.ф.н.,
доцент
Ветош Т.А. Ветошкина

ДИСЦИПЛИНА «ИСТОРИЯ»

БИЛЕТ № 7

Ответьте на тест

1. В Конституции СССР 1936 г. было законодательно закреплено:

- а) завершение реконструкции народного хозяйства;
- б) построение в основном социалистического общества;
- в) построение развитого социализма;
- г) начало строительства коммунистического общества.

2. Характерными чертами тоталитарного режима являются:

- а) политический плюрализм;
- б) унификация общественной жизни;
- в) разделение законодательной, исполнительной и судебной властей;
- г) культ национального вождя.

3. Среди тактических средств борьбы активно использовала индивидуальный террор партия:

- а) эсеров;
- б) октябристов;
- в) меньшевиков;
- г) кадетов.

4. За увеличение крестьянских наделов, в том числе и за счет частичного отчуждения частновладельческих земель, в 1905 г. выступали:

- а) большевики;
- б) октябристы;
- в) эсеры;
- г) кадеты.

5. В каком из названных городов произошло вооруженное восстание в декабре 1905 года?

- а) в Санкт-Петербурге
- б) в Москве
- в) в Нижнем Новгороде
- г) в Севастополе

6. Какие основные изменения в аграрной политике советского правительства произошли с переходом к нэпу?

- а) был введен продовольственный налог только для кулаков, остальные крестьяне от налога освобождались
- б) были ужесточены меры правительства по проведению реквизиция хлеба у крестьян
- в) продразверстка была заменена продналогом
- г) были принят закон о частной собственности на землю и порядке купли-продажи земли
- д) были разрешены иностранные концессии

7. Установите соответствие между экономическими преобразованиями и фамилиями руководителей СССР, России, которые их проводили

Преобразования	Руководители
А) радикальная экономическая реформа	1) Н.С. Хрущев

Б) внедрение элементов хозрасчета в деятельность предприятий	2) А.Н. Косыгин
В) допущение различных форм собственности	3) М.С. Горбачев
Г) децентрализация управления экономикой	4) Б.Н. Ельцин

8. По действующей Конституции Российская Федерация является:

- а) президентско-парламентской республикой
- б) демократическим федеративным правовым государством с республиканской формой правления
- в) демократическим правовым унитарным государством во главе с президентом
- г) конфедеративным союзом республик и областей во главе с Федеральным Собранием

9. По конституции 1924 г. в СССР была следующая форма правления:

- а) конституционная монархия;
- б) парламентская республика;
- в) президентская республика;
- г) самодержавие.

10. Основными предпосылками и причинами образования СССР были:

- а) традиционные экономические связи между различными регионами страны;
- б) имперская модель модернизации страны;
- в) популярность идеи «неделимой и единой России» в национальных районах бывшей Российской империи;
- г) сложившийся за годы Гражданской войны военный союз республик.

МИНОБРНАУКИ РОССИИ

ФГБОУ ВО «УРАЛЬСКИЙ ГОСУДАРСТВЕННЫЙ ГОРНЫЙ УНИВЕРСИТЕТ»

УТВЕРЖДАЮ
Заведующий кафедрой, к.ф.н.,
доцент
Ветош Т.А. Ветошкина

ДИСЦИПЛИНА «ИСТОРИЯ»

БИЛЕТ № 8

Ответьте на тест

1. В Конституции СССР 1936 г. было законодательно закреплено:

- а) завершение реконструкции народного хозяйства;
- б) построение в основном социалистического общества;
- в) построение развитого социализма;
- г) начало строительства коммунистического общества.

2. Характерными чертами тоталитарного режима являются:

- а) политический плюрализм;
- б) унификация общественной жизни;
- в) разделение законодательной, исполнительной и судебной властей;
- г) культ национального вождя.

3. Среди тактических средств борьбы активно использовала индивидуальный террор партия:

- а) эсеров;
- б) октябристов;
- в) меньшевиков;
- г) кадетов.

4. За увеличение крестьянских наделов, в том числе и за счет частичного отчуждения частновладельческих земель, в 1905 г. выступали:

- а) большевики;
- б) октябристы;
- в) эсеры;
- г) кадеты.

5. Дайте определение термина «маргиналы».

- а) социальная группа, обладающая закрепленными в обычае или законе наследственными правами;
- б) часть не востребовавшего производством населения,
- в) лица, не имеющие устойчивого, определенного социального положения
- г) социальная группа, отличающаяся своим отношением к средствам производства, ролью в общественной организации труда, способами получения доходов

6. Что подразумевала стратегия форсированного развития, сторонником которой был И.В. Сталин?

- а) введение экономических методов хозяйствования
- б) сбалансированное развитие различных отраслей народного хозяйства
- в) направление всех ресурсов страны на ускоренное развитие тяжелой индустрии
- г) повышение жизненного уровня трудящихся

7. Что из названного было одной из причин усиления сепаратистских тенденций в национальных регионах СССР в конце 1980-х – начале 1990-х гг?

- а) неэффективность реформ, проводимых в период перестройки
- б) нарастающее усиление центральной власти

- в) стремление руководства национальных регионов изменить Конституцию СССР
- г) отсутствие экономической поддержки Россией союзных республик

8. Политика «шоковой терапии», проводившаяся в России в начале 1990-х

годов, включала в себя:

- а) либерализацию цен
- б) национализацию собственности
- в) поддержку государственных предприятий
- г) существенную социальную поддержку населения

9. По конституции 1924 г. в СССР была следующая форма правления:

- а) конституционная монархия;
- б) парламентская республика;
- в) президентская республика;
- г) самодержавие.

10. Основными предпосылками и причинами образования СССР были:

- а) традиционные экономические связи между различными регионами страны;
- б) имперская модель модернизации страны;
- в) популярность идеи «неделимой и единой России» в национальных районах бывшей Российской империи;
- г) сложившийся за годы Гражданской войны военный союз республик.

МИНОБРНАУКИ РОССИИ

ФГБОУ ВО «УРАЛЬСКИЙ ГОСУДАРСТВЕННЫЙ ГОРНЫЙ УНИВЕРСИТЕТ»

УТВЕРЖДАЮ
Заведующий кафедрой, к.ф.н.,
доцент
Ветош Т.А. Ветошкина

ДИСЦИПЛИНА «ИСТОРИЯ»

БИЛЕТ № 9

Ответьте на тест

1. В Конституции СССР 1936 г. было законодательно закреплено:

- а) завершение реконструкции народного хозяйства;
- б) построение в основном социалистического общества;
- в) построение развитого социализма;
- г) начало строительства коммунистического общества.

2. Характерными чертами тоталитарного режима являются:

- а) политический плюрализм;
- б) унификация общественной жизни;
- в) разделение законодательной, исполнительной и судебной властей;
- г) культ национального вождя.

3. Среди тактических средств борьбы активно использовала индивидуальный террор партия:

- а) эсеров;
- б) октябристов;
- в) меньшевиков;
- г) кадетов.

4. За увеличение крестьянских наделов, в том числе и за счет частичного отчуждения частновладельческих земель, в 1905 г. выступали:

- а) большевики;
- б) октябристы;
- в) эсеры;
- г) кадеты.

5. Дайте определение термина «маргиналы».

- а) социальная группа, обладающая закрепленными в обычае или законе наследственными правами;
- б) часть не востребовавшего производством населения,
- в) лица, не имеющие устойчивого, определенного социального положения
- г) социальная группа, отличающаяся своим отношением к средствам производства, ролью в общественной организации труда, способами получения доходов

6. Что подразумевала стратегия форсированного развития, сторонником которой был И.В. Сталин?

- а) введение экономических методов хозяйствования
- б) сбалансированное развитие различных отраслей народного хозяйства
- в) направление всех ресурсов страны на ускоренное развитие тяжелой индустрии
- г) повышение жизненного уровня трудящихся

7. Что из названного было одной из причин усиления сепаратистских тенденций в национальных регионах СССР в конце 1980-х – начале 1990-х гг?

- а) неэффективность реформ, проводимых в период перестройки
- б) нарастающее усиление центральной власти

- в) стремление руководства национальных регионов изменить Конституцию СССР
- г) отсутствие экономической поддержки Россией союзных республик

8. Политика «шоковой терапии», проводившаяся в России в начале 1990-х годов, включала в себя:

- а) либерализацию цен
- б) национализацию собственности
- в) поддержку государственных предприятий
- г) существенную социальную поддержку населения

9. По конституции 1924 г. в СССР была следующая форма правления:

- а) конституционная монархия;
- б) парламентская республика;
- в) президентская республика;
- г) самодержавие.

10. Основными предпосылками и причинами образования СССР были:

- а) традиционные экономические связи между различными регионами страны;
- б) имперская модель модернизации страны;
- в) популярность идеи «неделимой и единой России» в национальных районах бывшей Российской империи;
- г) сложившийся за годы Гражданской войны военный союз республик.

МИНОБРНАУКИ РОССИИ

ФГБОУ ВО «УРАЛЬСКИЙ ГОСУДАРСТВЕННЫЙ ГОРНЫЙ УНИВЕРСИТЕТ»

УТВЕРЖДАЮ
Заведующий кафедрой, к.ф.н.,
доцент
Ветош - Т.А. Ветошкина

ДИСЦИПЛИНА «ИСТОРИЯ»

БИЛЕТ № 10

Ответьте на тест

1. В Конституции СССР 1936 г. было законодательно закреплено:

- а) завершение реконструкции народного хозяйства;
- б) построение в основном социалистического общества;
- в) построение развитого социализма;
- г) начало строительства коммунистического общества.

2. Характерными чертами тоталитарного режима являются:

- а) политический плюрализм;
- б) унификация общественной жизни;
- в) разделение законодательной, исполнительной и судебной властей;
- г) культ национального вождя.

3. Среди тактических средств борьбы активно использовала индивидуальный террор партия:

- а) эсеров;
- б) октябристов;
- в) меньшевиков;
- г) кадетов.

4. За увеличение крестьянских наделов, в том числе и за счет частичного отчуждения частновладельческих земель, в 1905 г. выступали:

- а) большевики;
- б) октябристы;
- в) эсеры;
- г) кадеты.

5. Что из названного произошло в ходе революции 1905 – 1907 гг.?

- а) свержение самодержавия
- б) установление власти Советов по всей стране
- в) учреждение Государственной думы
- г) провозглашение демократической республики

6. Экономика СССР характеризовалась

- а) внеэкономическими методами управления
- б) невмешательством государства в экономику
- в) свободой предпринимательства
- г) децентрализацией экономики

7. Установите соответствие между теоретическими положениями и фамилиями руководителей, которые их выдвигали

Положение	Фамилии руководителей
а) всемерное совершенствование развитого социализма	1. Н.С. Хрущев
б) преимущественное развитие тяжелой промышленности и огосударствление форм	2. М.С. Горбачев

собственности в сельском хозяйстве	
в) развернутое строительство коммунизма	3. Л.И. Брежнев
г) ускорение социально-экономического развития СССР	4. И.В. Сталин

8. Какие три из названных мер относятся к политическим реформам периода «перестройки»?

- а) отмена 6-й статьи Конституции СССР;
- б) прекращение деятельности Съездов народных депутатов;
- в) формирование многопартийности;
- г) принятие новой Конституции;
- д) проведение выборов в Советы на альтернативной основе.

9. По конституции 1924 г. в СССР была следующая форма правления:

- а) конституционная монархия;
- б) парламентская республика;
- в) президентская республика;
- г) самодержавие.

10. Основными предпосылками и причинами образования СССР были:

- а) традиционные экономические связи между различными регионами страны;
- б) имперская модель модернизации страны;
- в) популярность идеи «неделимой и единой России» в национальных районах бывшей Российской империи;
- г) сложившийся за годы Гражданской войны военный союз республик

МИНОБРНАУКИ РОССИИ

ФГБОУ ВО «УРАЛЬСКИЙ ГОСУДАРСТВЕННЫЙ ГОРНЫЙ УНИВЕРСИТЕТ»

УТВЕРЖДАЮ
Заведующий кафедрой, к.ф.н.,
доцент
Ветош Т.А. Ветошкина

ДИСЦИПЛИНА «ИСТОРИЯ»

БИЛЕТ № 11

Ответьте на тест

1. В Конституции СССР 1936 г. было законодательно закреплено:

- а) завершение реконструкции народного хозяйства;
- б) построение в основном социалистического общества;
- в) построение развитого социализма;
- г) начало строительства коммунистического общества.

2. Характерными чертами тоталитарного режима являются:

- а) политический плюрализм;
- б) унификация общественной жизни;
- в) разделение законодательной, исполнительной и судебной властей;
- г) культ национального вождя.

3. Среди тактических средств борьбы активно использовала индивидуальный террор партия:

- а) эсеров;
- б) октябристов;
- в) меньшевиков;
- г) кадетов.

4. За увеличение крестьянских наделов, в том числе и за счет частичного отчуждения частновладельческих земель, в 1905 г. выступали:

- а) большевики;
- б) октябристы;
- в) эсеры;
- г) кадеты.

5. В каком из названных городов произошло вооруженное восстание в декабре 1905 года?

- а) в Санкт-Петербурге
- б) в Москве
- в) в Нижнем Новгороде
- г) в Севастополе

6. Какие основные изменения в аграрной политике советского правительства произошли с переходом к нэпу?

- а) был введен продовольственный налог только для кулаков, остальные крестьяне от налога освобождались
- б) были ужесточены меры правительства по проведению реквизиция хлеба у крестьян
- в) продразверстка была заменена продналогом
- г) были принят закон о частной собственности на землю и порядке купли-продажи земли
- д) были разрешены иностранные концессии

7. Установите соответствие между экономическими преобразованиями и фамилиями руководителей СССР, России, которые их проводили

Преобразования	Руководители
А) радикальная экономическая реформа	1) Н.С. Хрущев

Б) внедрение элементов хозрасчета в деятельность предприятий	2) А.Н. Косыгин
В) допущение различных форм собственности	3) М.С. Горбачев
Г) децентрализация управления экономикой	4) Б.Н. Ельцин

8. По действующей Конституции Российская Федерация является:

- а) президентско-парламентской республикой
- б) демократическим федеративным правовым государством с республиканской формой правления
- в) демократическим правовым унитарным государством во главе с президентом
- г) конфедеративным союзом республик и областей во главе с Федеральным Собранием

9. По конституции 1924 г. в СССР была следующая форма правления:

- а) конституционная монархия;
- б) парламентская республика;
- в) президентская республика;
- г) самодержавие.

10. Основными предпосылками и причинами образования СССР были:

- а) традиционные экономические связи между различными регионами страны;
- б) имперская модель модернизации страны;
- в) популярность идеи «неделимой и единой России» в национальных районах бывшей Российской империи;
- г) сложившийся за годы Гражданской войны военный союз республик.

МИНОБРНАУКИ РОССИИ

ФГБОУ ВО «УРАЛЬСКИЙ ГОСУДАРСТВЕННЫЙ ГОРНЫЙ УНИВЕРСИТЕТ»

УТВЕРЖДАЮ
Заведующий кафедрой, к.ф.н.,
доцент
Ветош - Т.А. Ветошкина

ДИСЦИПЛИНА «ИСТОРИЯ»

БИЛЕТ № 12

Ответьте на тест

1. В Конституции СССР 1936 г. было законодательно закреплено:

- а) завершение реконструкции народного хозяйства;
- б) построение в основном социалистического общества;
- в) построение развитого социализма;
- г) начало строительства коммунистического общества.

2. Характерными чертами тоталитарного режима являются:

- а) политический плюрализм;
- б) унификация общественной жизни;
- в) разделение законодательной, исполнительной и судебной властей;
- г) культ национального вождя.

3. Среди тактических средств борьбы активно использовала индивидуальный террор партия:

- а) эсеров;
- б) октябристов;
- в) меньшевиков;
- г) кадетов.

4. За увеличение крестьянских наделов, в том числе и за счет частичного отчуждения частновладельческих земель, в 1905 г. выступали:

- а) большевики;
- б) октябристы;
- в) эсеры;
- г) кадеты.

5. Дайте определение термина «маргиналы».

- а) социальная группа, обладающая закрепленными в обычае или законе наследственными правами;
- б) часть не востребовавшего производством населения,
- в) лица, не имеющие устойчивого, определенного социального положения
- г) социальная группа, отличающаяся своим отношением к средствам производства, ролью в общественной организации труда, способами получения доходов

6. Что подразумевала стратегия форсированного развития, сторонником которой был И.В. Сталин?

- а) введение экономических методов хозяйствования
- б) сбалансированное развитие различных отраслей народного хозяйства
- в) направление всех ресурсов страны на ускоренное развитие тяжелой индустрии
- г) повышение жизненного уровня трудящихся

7. Что из названного было одной из причин усиления сепаратистских тенденций в национальных регионах СССР в конце 1980-х – начале 1990-х гг?

- а) неэффективность реформ, проводимых в период перестройки
- б) нарастающее усиление центральной власти

- в) стремление руководства национальных регионов изменить Конституцию СССР
- г) отсутствие экономической поддержки Россией союзных республик

8. Политика «шоковой терапии», проводившаяся в России в начале 1990-х

годов, включала в себя:

- а) либерализацию цен
- б) национализацию собственности
- в) поддержку государственных предприятий
- г) существенную социальную поддержку населения

9. По конституции 1924 г. в СССР была следующая форма правления:

- а) конституционная монархия;
- б) парламентская республика;
- в) президентская республика;
- г) самодержавие.

10. Основными предпосылками и причинами образования СССР были:

- а) традиционные экономические связи между различными регионами страны;
- б) имперская модель модернизации страны;
- в) популярность идеи «неделимой и единой России» в национальных районах бывшей Российской империи;
- г) сложившийся за годы Гражданской войны военный союз республик.

МИНОБРНАУКИ РОССИИ

ФГБОУ ВО «УРАЛЬСКИЙ ГОСУДАРСТВЕННЫЙ ГОРНЫЙ УНИВЕРСИТЕТ»

УТВЕРЖДАЮ
Заведующий кафедрой, к.ф.н.,
доцент
Ветош Т.А. Ветошкина

ДИСЦИПЛИНА «ИСТОРИЯ»

БИЛЕТ № 13

Ответьте на тест

1. О нарастании общенационального кризиса в России в годы Первой мировой войны свидетельствовал (-о, -и):
 - а) запрещение деятельности политических партий
 - б) распутинщина, «министерская чехарда»
 - в) роспуск IV Государственной думы в 1914 г.
 - г) Ленский расстрел на золотых приисках
2. «Махновщина» в годы Гражданской войны в России – это одна из форм движения
 - а) левых эсеров
 - б) рабочих
 - в) белых офицеров
 - г) крестьян
3. С началом «холодной войны» произошло (-и):
 - а) создание Европейского союза
 - б) роспуск Коминтерна
 - в) создание военно-политических блоков (НАТО, ОВД)
 - г) укрепление антигитлеровской коалиции
4. Новым явлением общественно-политической жизни России в 1990-е годы стало:
 - 1) проведение выборов на безальтернативной основе
 - 2) провозглашение курса на обновление социализма
 - 3) предвыборная борьба партий и блоков за голоса избирателей
 - 4) разработка пятилетних планов экономического развития страны
5. Характерными чертами аграрного типа общества явились:
 - а) урбанизация, низкий уровень образования,
 - б) незначительное число людей умело читать и писать, большая часть населения была неграмотна социально-политическое устройство общества еще можно в общем считать феодальным
 - в) эффективность сельского хозяйства была невелика, городское население составляло только незначительную часть от общей численности населения, форма власти (правление) имеет рациональную основу и только в исключительных случаях покоится на харизматических или традиционных началах
 - г) люди часто жили мелкими «общинами, в которых определяющим было натуральное хозяйство: рынок играл незначительную роль, объем неаграрной продукции превосходит объем аграрного производства, большая роль письменности, появление прессы, радио и кино.

6. Какая республика подписала в 1922 году наряду с Россией, Украиной, Белоруссией Договор и Декларацию об образовании Союза Советских Социалистических республик?

а) Литва б) Закавказская Федерация в) Туркестан г) Карелия

7. Какая черта характеризовала экономику СССР в 1960-е – первой половине 1980-х гг.?

а) первоочередное развитие легкой промышленности
б) преимущественное финансирование ВПК в) создание банковской системы
г) интенсивный характер развития экономики

8. Двумя причинами свертывания экономического сотрудничества между Россией и странами бывшего лагеря социализма стали:

а) переориентация экономик бывших стран СЭВ на западные страны
б) давление западных стран на правительства центральноевропейских государств
в) отказ России от прежней политики заниженных цен
г) переориентация российской экономики на Восток

9. По конституции 1924 г. в СССР была следующая форма правления:

а) конституционная монархия;
б) парламентская республика;
в) президентская республика;
г) самодержавие.

10. Основными предпосылками и причинами образования СССР были:

а) традиционные экономические связи между различными регионами страны;
б) имперская модель модернизации страны;
в) популярность идеи «неделимой и единой России» в национальных районах бывшей Российской империи;
г) сложившийся за годы Гражданской войны военный союз республик.

МИНОБРНАУКИ РОССИИ

ФГБОУ ВО «УРАЛЬСКИЙ ГОСУДАРСТВЕННЫЙ ГОРНЫЙ УНИВЕРСИТЕТ»

УТВЕРЖДАЮ
Заведующий кафедрой, к.ф.н.,
доцент
Ветош Т.А. Ветошкина

ДИСЦИПЛИНА «ИСТОРИЯ»

БИЛЕТ № 14

Ответьте на тест

1. В Конституции СССР 1936 г. было законодательно закреплено:

- а) завершение реконструкции народного хозяйства;
- б) построение в основном социалистического общества;
- в) построение развитого социализма;
- г) начало строительства коммунистического общества.

2. Характерными чертами тоталитарного режима являются:

- а) политический плюрализм;
- б) унификация общественной жизни;
- в) разделение законодательной, исполнительной и судебной властей;
- г) культ национального вождя.

3. Среди тактических средств борьбы активно использовала индивидуальный террор партия:

- а) эсеров;
- б) октябристов;
- в) меньшевиков;
- г) кадетов.

4. За увеличение крестьянских наделов, в том числе и за счет частичного отчуждения частновладельческих земель, в 1905 г. выступали:

- а) большевики;
- б) октябристы;
- в) эсеры;
- г) кадеты.

5. Что из названного произошло в ходе революции 1905 – 1907 гг.?

- а) свержение самодержавия
- б) установление власти Советов по всей стране
- в) учреждение Государственной думы
- г) провозглашение демократической республики

6. Экономика СССР характеризовалась

- а) внеэкономическими методами управления
- б) невмешательством государства в экономику
- в) свободой предпринимательства
- г) децентрализацией экономики

7. Установите соответствие между теоретическими положениями и фамилиями руководителей, которые их выдвигали

Положение	Фамилии руководителей
а) всемерное совершенствование развитого социализма	1. Н.С. Хрущев
б) преимущественное развитие тяжелой промышленности и огосударствление форм	2. М.С. Горбачев

собственности в сельском хозяйстве	
в) развернутое строительство коммунизма	3. Л.И. Брежнев
г) ускорение социально-экономического развития СССР	4. И.В. Сталин

8. Какие три из названных мер относятся к политическим реформам периода «перестройки»?

- а) отмена 6-й статьи Конституции СССР;
- б) прекращение деятельности Съездов народных депутатов;
- в) формирование многопартийности;
- г) принятие новой Конституции;
- д) проведение выборов в Советы на альтернативной основе.

9. По конституции 1924 г. в СССР была следующая форма правления:

- а) конституционная монархия;
- б) парламентская республика;
- в) президентская республика;
- г) самодержавие.

10. Основными предпосылками и причинами образования СССР были:

- а) традиционные экономические связи между различными регионами страны;
- б) имперская модель модернизации страны;
- в) популярность идеи «неделимой и единой России» в национальных районах бывшей Российской империи;
- г) сложившийся за годы Гражданской войны военный союз республик

МИНОБРНАУКИ РОССИИ

ФГБОУ ВО «УРАЛЬСКИЙ ГОСУДАРСТВЕННЫЙ ГОРНЫЙ УНИВЕРСИТЕТ»

УТВЕРЖДАЮ
Заведующий кафедрой, к.ф.н.,
Ветош - Т.А. Ветошкина
доцент

ДИСЦИПЛИНА «ИСТОРИЯ»

БИЛЕТ № 15

Ответьте на тест

1. В Конституции СССР 1936 г. было законодательно закреплено:

- а) завершение реконструкции народного хозяйства;
- б) построение в основном социалистического общества;
- в) построение развитого социализма;
- г) начало строительства коммунистического общества.

2. Характерными чертами тоталитарного режима являются:

- а) политический плюрализм;
- б) унификация общественной жизни;
- в) разделение законодательной, исполнительной и судебной властей;
- г) культ национального вождя.

3. Среди тактических средств борьбы активно использовала индивидуальный террор партия:

- а) эсеров;
- б) октябристов;
- в) меньшевиков;
- г) кадетов.

4. За увеличение крестьянских наделов, в том числе и за счет частичного отчуждения частновладельческих земель, в 1905 г. выступали:

- а) большевики;
- б) октябристы;
- в) эсеры;
- г) кадеты.

5. В каком из названных городов произошло вооруженное восстание в декабре 1905 года?

- а) в Санкт-Петербурге
- б) в Москве
- в) в Нижнем Новгороде
- г) в Севастополе

6. Какие основные изменения в аграрной политике советского правительства произошли с переходом к нэпу?

- а) был введен продовольственный налог только для кулаков, остальные крестьяне от налога освобождались
- б) были ужесточены меры правительства по проведению реквизиция хлеба у крестьян
- в) продразверстка была заменена продналогом
- г) были принят закон о частной собственности на землю и порядке купли-продажи земли
- д) были разрешены иностранные концессии

7. Установите соответствие между экономическими преобразованиями и фамилиями руководителей СССР, России, которые их проводили

Преобразования	Руководители
А) радикальная экономическая реформа	1) Н.С. Хрущев

Б) внедрение элементов хозрасчета в деятельность предприятий	2) А.Н. Косыгин
В) допущение различных форм собственности	3) М.С. Горбачев
Г) децентрализация управления экономикой	4) Б.Н. Ельцин

8. По действующей Конституции Российская Федерация является:

- а) президентско-парламентской республикой
- б) демократическим федеративным правовым государством с республиканской формой правления
- в) демократическим правовым унитарным государством во главе с президентом
- г) конфедеративным союзом республик и областей во главе с Федеральным Собранием

9. По конституции 1924 г. в СССР была следующая форма правления:

- а) конституционная монархия;
- б) парламентская республика;
- в) президентская республика;
- г) самодержавие.

10. Основными предпосылками и причинами образования СССР были:

- а) традиционные экономические связи между различными регионами страны;
- б) имперская модель модернизации страны;
- в) популярность идеи «неделимой и единой России» в национальных районах бывшей Российской империи;
- г) сложившийся за годы Гражданской войны военный союз республик.

МИНОБРНАУКИ РОССИИ

ФГБОУ ВО «УРАЛЬСКИЙ ГОСУДАРСТВЕННЫЙ ГОРНЫЙ УНИВЕРСИТЕТ»

УТВЕРЖДАЮ
Заведующий кафедрой, к.ф.н.,
доцент
Ветош Т.А. Ветошкина

ДИСЦИПЛИНА «ИСТОРИЯ»

БИЛЕТ № 16

Ответьте на тест

1. В Конституции СССР 1936 г. было законодательно закреплено:

- а) завершение реконструкции народного хозяйства;
- б) построение в основном социалистического общества;
- в) построение развитого социализма;
- г) начало строительства коммунистического общества.

2. Характерными чертами тоталитарного режима являются:

- а) политический плюрализм;
- б) унификация общественной жизни;
- в) разделение законодательной, исполнительной и судебной властей;
- г) культ национального вождя.

3. Среди тактических средств борьбы активно использовала индивидуальный террор партия:

- а) эсеров;
- б) октябристов;
- в) меньшевиков;
- г) кадетов.

4. За увеличение крестьянских наделов, в том числе и за счет частичного отчуждения частновладельческих земель, в 1905 г. выступали:

- а) большевики;
- б) октябристы;
- в) эсеры;
- г) кадеты.

5. Дайте определение термина «маргиналы».

- а) социальная группа, обладающая закрепленными в обычае или законе наследственными правами;
- б) часть не востребовавшего производством населения,
- в) лица, не имеющие устойчивого, определенного социального положения
- г) социальная группа, отличающаяся своим отношением к средствам производства, ролью в общественной организации труда, способами получения доходов

6. Что подразумевала стратегия форсированного развития, сторонником которой был И.В. Сталин?

- а) введение экономических методов хозяйствования
- б) сбалансированное развитие различных отраслей народного хозяйства
- в) направление всех ресурсов страны на ускоренное развитие тяжелой индустрии
- г) повышение жизненного уровня трудящихся

7. Что из названного было одной из причин усиления сепаратистских тенденций в национальных регионах СССР в конце 1980-х – начале 1990-х гг?

- а) неэффективность реформ, проводимых в период перестройки
- б) нарастающее усиление центральной власти

- в) стремление руководства национальных регионов изменить Конституцию СССР
- г) отсутствие экономической поддержки Россией союзных республик

8. Политика «шоковой терапии», проводившаяся в России в начале 1990-х годов, включала в себя:

- а) либерализацию цен
- б) национализацию собственности
- в) поддержку государственных предприятий
- г) существенную социальную поддержку населения

9. По конституции 1924 г. в СССР была следующая форма правления:

- а) конституционная монархия;
- б) парламентская республика;
- в) президентская республика;
- г) самодержавие.

10. Основными предпосылками и причинами образования СССР были:

- а) традиционные экономические связи между различными регионами страны;
- б) имперская модель модернизации страны;
- в) популярность идеи «неделимой и единой России» в национальных районах бывшей Российской империи;
- г) сложившийся за годы Гражданской войны военный союз республик.

МИНОБРНАУКИ РОССИИ

ФГБОУ ВО «УРАЛЬСКИЙ ГОСУДАРСТВЕННЫЙ ГОРНЫЙ УНИВЕРСИТЕТ»

УТВЕРЖДАЮ
Заведующий кафедрой, к.ф.н.,
доцент
Ветош Т.А. Ветошкина

ДИСЦИПЛИНА «ИСТОРИЯ»

БИЛЕТ № 17

Ответьте на тест

1. О нарастании общенационального кризиса в России в годы Первой мировой войны свидетельствовал (-о, -и):
 - а) запрещение деятельности политических партий
 - б) распутинщина, «министерская чехарда»
 - в) роспуск IV Государственной думы в 1914 г.
 - г) Ленский расстрел на золотых приисках
2. «Махновщина» в годы Гражданской войны в России – это одна из форм движения
 - а) левых эсеров
 - б) рабочих
 - в) белых офицеров
 - г) крестьян
3. С началом «холодной войны» произошло (-и):
 - а) создание Европейского союза
 - б) роспуск Коминтерна
 - в) создание военно-политических блоков (НАТО, ОВД)
 - г) укрепление антигитлеровской коалиции
4. Новым явлением общественно-политической жизни России в 1990-е годы стало:
 - 1) проведение выборов на безальтернативной основе
 - 2) провозглашение курса на обновление социализма
 - 3) предвыборная борьба партий и блоков за голоса избирателей
 - 4) разработка пятилетних планов экономического развития страны
5. Характерными чертами аграрного типа общества явились:
 - а) урбанизация, низкий уровень образования,
 - б) незначительное число людей умело читать и писать, большая часть населения была неграмотна социально-политическое устройство общества еще можно в общем считать феодальным
 - в) эффективность сельского хозяйства была невелика, городское население составляло только незначительную часть от общей численности населения, форма власти (правление) имеет рациональную основу и только в исключительных случаях покоится на харизматических или традиционных началах
 - г) люди часто жили мелкими «общинами, в которых определяющим было натуральное хозяйство: рынок играл незначительную роль, объем неаграрной продукции превосходит объем аграрного производства, большая роль письменности, появление прессы, радио и кино.

6. Какая республика подписала в 1922 году наряду с Россией, Украиной, Белоруссией Договор и Декларацию об образовании Союза Советских Социалистических республик?

- а) Литва б) Закавказская Федерация в) Туркестан г) Карелия

7. Какая черта характеризовала экономику СССР в 1960-е – первой половине 1980-х гг.?

- а) первоочередное развитие легкой промышленности
б) преимущественное финансирование ВПК в) создание банковской системы
г) интенсивный характер развития экономики

8. Двумя причинами свертывания экономического сотрудничества между Россией и странами бывшего лагеря социализма стали:

- а) переориентация экономик бывших стран СЭВ на западные страны
б) давление западных стран на правительства центральноевропейских государств
в) отказ России от прежней политики заниженных цен
г) переориентация российской экономики на Восток

9. По конституции 1924 г. в СССР была следующая форма правления:

- а) конституционная монархия;
б) парламентская республика;
в) президентская республика;
г) самодержавие.

10. Основными предпосылками и причинами образования СССР были:

- а) традиционные экономические связи между различными регионами страны;
б) имперская модель модернизации страны;
в) популярность идеи «неделимой и единой России» в национальных районах бывшей Российской империи;
г) сложившийся за годы Гражданской войны военный союз республик.

МИНОБРНАУКИ РОССИИ

ФГБОУ ВО «УРАЛЬСКИЙ ГОСУДАРСТВЕННЫЙ ГОРНЫЙ УНИВЕРСИТЕТ»

УТВЕРЖДАЮ
Заведующий кафедрой, к.ф.н.,
доцент
Ветош Т.А. Ветошкина

ДИСЦИПЛИНА «ИСТОРИЯ»

БИЛЕТ № 18

Ответьте на тест

1. В Конституции СССР 1936 г. было законодательно закреплено:

- а) завершение реконструкции народного хозяйства;
- б) построение в основном социалистического общества;
- в) построение развитого социализма;
- г) начало строительства коммунистического общества.

2. Характерными чертами тоталитарного режима являются:

- а) политический плюрализм;
- б) унификация общественной жизни;
- в) разделение законодательной, исполнительной и судебной властей;
- г) культ национального вождя.

3. Среди тактических средств борьбы активно использовала индивидуальный террор партия:

- а) эсеров;
- б) октябристов;
- в) меньшевиков;
- г) кадетов.

4. За увеличение крестьянских наделов, в том числе и за счет частичного отчуждения частновладельческих земель, в 1905 г. выступали:

- а) большевики;
- б) октябристы;
- в) эсеры;
- г) кадеты.

5. Что из названного произошло в ходе революции 1905 – 1907 гг.?

- а) свержение самодержавия
- б) установление власти Советов по всей стране
- в) учреждение Государственной думы
- г) провозглашение демократической республики

6. Экономика СССР характеризовалась

- а) внеэкономическими методами управления
- б) невмешательством государства в экономику
- в) свободой предпринимательства
- г) децентрализацией экономики

7. Установите соответствие между теоретическими положениями и фамилиями руководителей, которые их выдвигали

Положение	Фамилии руководителей
а) всемерное совершенствование развитого социализма	1. Н.С. Хрущев
б) преимущественное развитие тяжелой промышленности и огосударствление форм	2. М.С. Горбачев

собственности в сельском хозяйстве	
в) развернутое строительство коммунизма	3. Л.И. Брежнев
г) ускорение социально-экономического развития СССР	4. И.В. Сталин

8. Какие три из названных мер относятся к политическим реформам периода «перестройки»?

- а) отмена 6-й статьи Конституции СССР;
- б) прекращение деятельности Съездов народных депутатов;
- в) формирование многопартийности;
- г) принятие новой Конституции;
- д) проведение выборов в Советы на альтернативной основе.

9. По конституции 1924 г. в СССР была следующая форма правления:

- а) конституционная монархия;
- б) парламентская республика;
- в) президентская республика;
- г) самодержавие.

10. Основными предпосылками и причинами образования СССР были:

- а) традиционные экономические связи между различными регионами страны;
- б) имперская модель модернизации страны;
- в) популярность идеи «неделимой и единой России» в национальных районах бывшей Российской империи;
- г) сложившийся за годы Гражданской войны военный союз республик

МИНОБРНАУКИ РОССИИ

ФГБОУ ВО «УРАЛЬСКИЙ ГОСУДАРСТВЕННЫЙ ГОРНЫЙ УНИВЕРСИТЕТ»

УТВЕРЖДАЮ
Заведующий кафедрой, к.ф.н.,
доцент
Ветош Т.А. Ветошкина

ДИСЦИПЛИНА «ИСТОРИЯ»

БИЛЕТ № 19

Ответьте на тест

1. В Конституции СССР 1936 г. было законодательно закреплено:

- а) завершение реконструкции народного хозяйства;
- б) построение в основном социалистического общества;
- в) построение развитого социализма;
- г) начало строительства коммунистического общества.

2. Характерными чертами тоталитарного режима являются:

- а) политический плюрализм;
- б) унификация общественной жизни;
- в) разделение законодательной, исполнительной и судебной властей;
- г) культ национального вождя.

3. Среди тактических средств борьбы активно использовала индивидуальный террор партия:

- а) эсеров;
- б) октябристов;
- в) меньшевиков;
- г) кадетов.

4. За увеличение крестьянских наделов, в том числе и за счет частичного отчуждения частновладельческих земель, в 1905 г. выступали:

- а) большевики;
- б) октябристы;
- в) эсеры;
- г) кадеты.

5. В каком из названных городов произошло вооруженное восстание в декабре 1905 года?

- а) в Санкт-Петербурге
- б) в Москве
- в) в Нижнем Новгороде
- г) в Севастополе

6. Какие основные изменения в аграрной политике советского правительства произошли с переходом к нэпу?

- а) был введен продовольственный налог только для кулаков, остальные крестьяне от налога освобождались
- б) были ужесточены меры правительства по проведению реквизиция хлеба у крестьян
- в) продразверстка была заменена продналогом
- г) были принят закон о частной собственности на землю и порядке купли-продажи земли
- д) были разрешены иностранные концессии

7. Установите соответствие между экономическими преобразованиями и фамилиями руководителей СССР, России, которые их проводили

Преобразования	Руководители
А) радикальная экономическая реформа	1) Н.С. Хрущев

Б) внедрение элементов хозрасчета в деятельность предприятий	2) А.Н. Косыгин
В) допущение различных форм собственности	3) М.С. Горбачев
Г) децентрализация управления экономикой	4) Б.Н. Ельцин

8. По действующей Конституции Российская Федерация является:

- а) президентско-парламентской республикой
- б) демократическим федеративным правовым государством с республиканской формой правления
- в) демократическим правовым унитарным государством во главе с президентом
- г) конфедеративным союзом республик и областей во главе с Федеральным Собранием

9. По конституции 1924 г. в СССР была следующая форма правления:

- а) конституционная монархия;
- б) парламентская республика;
- в) президентская республика;
- г) самодержавие.

10. Основными предпосылками и причинами образования СССР были:

- а) традиционные экономические связи между различными регионами страны;
- б) имперская модель модернизации страны;
- в) популярность идеи «неделимой и единой России» в национальных районах бывшей Российской империи;
- г) сложившийся за годы Гражданской войны военный союз республик.

МИНОБРНАУКИ РОССИИ

ФГБОУ ВО «УРАЛЬСКИЙ ГОСУДАРСТВЕННЫЙ ГОРНЫЙ УНИВЕРСИТЕТ»

УТВЕРЖДАЮ
Заведующий кафедрой, к.ф.н.,
доцент
Ветош – Т.А. Ветошкина

ДИСЦИПЛИНА «ИСТОРИЯ»

БИЛЕТ № 20

Ответьте на тест

1. В Конституции СССР 1936 г. было законодательно закреплено:

- а) завершение реконструкции народного хозяйства;
- б) построение в основном социалистического общества;
- в) построение развитого социализма;
- г) начало строительства коммунистического общества.

2. Характерными чертами тоталитарного режима являются:

- а) политический плюрализм;
- б) унификация общественной жизни;
- в) разделение законодательной, исполнительной и судебной властей;
- г) культ национального вождя.

3. Среди тактических средств борьбы активно использовала индивидуальный террор партия:

- а) эсеров;
- б) октябристов;
- в) меньшевиков;
- г) кадетов.

4. За увеличение крестьянских наделов, в том числе и за счет частичного отчуждения частновладельческих земель, в 1905 г. выступали:

- а) большевики;
- б) октябристы;
- в) эсеры;
- г) кадеты.

5. Дайте определение термина «маргиналы».

- а) социальная группа, обладающая закрепленными в обычае или законе наследственными правами;
- б) часть не востребовавшего производством населения,
- в) лица, не имеющие устойчивого, определенного социального положения
- г) социальная группа, отличающаяся своим отношением к средствам производства, ролью в общественной организации труда, способами получения доходов

6. Что подразумевала стратегия форсированного развития, сторонником которой был И.В. Сталин?

- а) введение экономических методов хозяйствования
- б) сбалансированное развитие различных отраслей народного хозяйства
- в) направление всех ресурсов страны на ускоренное развитие тяжелой индустрии
- г) повышение жизненного уровня трудящихся

7. Что из названного было одной из причин усиления сепаратистских тенденций в национальных регионах СССР в конце 1980-х – начале 1990-х гг?

- а) неэффективность реформ, проводимых в период перестройки
- б) нарастающее усиление центральной власти

- в) стремление руководства национальных регионов изменить Конституцию СССР
- г) отсутствие экономической поддержки Россией союзных республик

8. Политика «шоковой терапии», проводившаяся в России в начале 1990-х

годов, включала в себя:

- а) либерализацию цен
- б) национализацию собственности
- в) поддержку государственных предприятий
- г) существенную социальную поддержку населения

9. По конституции 1924 г. в СССР была следующая форма правления:

- а) конституционная монархия;
- б) парламентская республика;
- в) президентская республика;
- г) самодержавие.

10. Основными предпосылками и причинами образования СССР были:

- а) традиционные экономические связи между различными регионами страны;
- б) имперская модель модернизации страны;
- в) популярность идеи «неделимой и единой России» в национальных районах бывшей Российской империи;
- г) сложившийся за годы Гражданской войны военный союз республик.

МИНОБРНАУКИ РОССИИ

ФГБОУ ВО «УРАЛЬСКИЙ ГОСУДАРСТВЕННЫЙ ГОРНЫЙ УНИВЕРСИТЕТ»

УТВЕРЖДАЮ
Заведующий кафедрой, к.ф.н.,
Ветош - доцент
Т.А. Ветошкина

ДИСЦИПЛИНА «ИСТОРИЯ»

БИЛЕТ № 21

Ответьте на тест

1. О нарастании общенационального кризиса в России в годы Первой мировой войны свидетельствовал (-о, -и):
 - а) запрещение деятельности политических партий
 - б) распутинщина, «министерская чехарда»
 - в) роспуск IV Государственной думы в 1914 г.
 - г) Ленский расстрел на золотых приисках
2. «Махновщина» в годы Гражданской войны в России – это одна из форм движения
 - а) левых эсеров
 - б) рабочих
 - в) белых офицеров
 - г) крестьян
3. С началом «холодной войны» произошло (-и):
 - а) создание Европейского союза
 - б) роспуск Коминтерна
 - в) создание военно-политических блоков (НАТО, ОВД)
 - г) укрепление антигитлеровской коалиции
4. Новым явлением общественно-политической жизни России в 1990-е годы стало:
 - 1) проведение выборов на безальтернативной основе
 - 2) провозглашение курса на обновление социализма
 - 3) предвыборная борьба партий и блоков за голоса избирателей
 - 4) разработка пятилетних планов экономического развития страны
5. Характерными чертами аграрного типа общества явились:
 - а) урбанизация, низкий уровень образования,
 - б) незначительное число людей умело читать и писать, большая часть населения была неграмотна социально-политическое устройство общества еще можно в общем считать феодальным
 - в) эффективность сельского хозяйства была невелика, городское население составляло только незначительную часть от общей численности населения, форма власти (правление) имеет рациональную основу и только в исключительных случаях покоится на харизматических или традиционных началах
 - г) люди часто жили мелкими «общинами, в которых определяющим было натуральное хозяйство: рынок играл незначительную роль, объем неаграрной продукции превосходит объем аграрного производства, большая роль письменности, появление прессы, радио и кино.

6. Какая республика подписала в 1922 году наряду с Россией, Украиной, Белоруссией Договор и Декларацию об образовании Союза Советских Социалистических республик?

- а) Литва б) Закавказская Федерация в) Туркестан г) Карелия

7. Какая черта характеризовала экономику СССР в 1960-е – первой половине 1980-х гг.?

- а) первоочередное развитие легкой промышленности
б) преимущественное финансирование ВПК в) создание банковской системы
г) интенсивный характер развития экономики

8. Двумя причинами свертывания экономического сотрудничества между Россией и странами бывшего лагеря социализма стали:

- а) переориентация экономик бывших стран СЭВ на западные страны
б) давление западных стран на правительства центрально-европейских государств
в) отказ России от прежней политики заниженных цен
г) переориентация российской экономики на Восток

9. По конституции 1924 г. в СССР была следующая форма правления:

- а) конституционная монархия;
б) парламентская республика;
в) президентская республика;
г) самодержавие.

10. Основными предпосылками и причинами образования СССР были:

- а) традиционные экономические связи между различными регионами страны;
б) имперская модель модернизации страны;
в) популярность идеи «неделимой и единой России» в национальных районах бывшей Российской империи;
г) сложившийся за годы Гражданской войны военный союз республик.

МИНОБРНАУКИ РОССИИ

ФГБОУ ВО «УРАЛЬСКИЙ ГОСУДАРСТВЕННЫЙ ГОРНЫЙ УНИВЕРСИТЕТ»

УТВЕРЖДАЮ
Заведующий кафедрой, к.ф.н.,
доцент
Ветош - Т.А. Ветошкина

ДИСЦИПЛИНА «ИСТОРИЯ»

БИЛЕТ № 22

Ответьте на тест

1. В Конституции СССР 1936 г. было законодательно закреплено:

- а) завершение реконструкции народного хозяйства;
- б) построение в основном социалистического общества;
- в) построение развитого социализма;
- г) начало строительства коммунистического общества.

2. Характерными чертами тоталитарного режима являются:

- а) политический плюрализм;
- б) унификация общественной жизни;
- в) разделение законодательной, исполнительной и судебной властей;
- г) культ национального вождя.

3. Среди тактических средств борьбы активно использовала индивидуальный террор партия:

- а) эсеров;
- б) октябристов;
- в) меньшевиков;
- г) кадетов.

4. За увеличение крестьянских наделов, в том числе и за счет частичного отчуждения частновладельческих земель, в 1905 г. выступали:

- а) большевики;
- б) октябристы;
- в) эсеры;
- г) кадеты.

5. Что из названного произошло в ходе революции 1905 – 1907 гг.?

- а) свержение самодержавия
- б) установление власти Советов по всей стране
- в) учреждение Государственной думы
- г) провозглашение демократической республики

6. Экономика СССР характеризовалась

- а) внеэкономическими методами управления
- б) невмешательством государства в экономику
- в) свободой предпринимательства
- г) децентрализацией экономики

7. Установите соответствие между теоретическими положениями и фамилиями руководителей, которые их выдвигали

Положение	Фамилии руководителей
а) всемерное совершенствование развитого социализма	1. Н.С. Хрущев
б) преимущественное развитие тяжелой промышленности и огосударствление форм	2. М.С. Горбачев

собственности в сельском хозяйстве	
в) развернутое строительство коммунизма	3. Л.И. Брежнев
г) ускорение социально-экономического развития СССР	4. И.В. Сталин

8. Какие три из названных мер относятся к политическим реформам периода «перестройки»?

- а) отмена 6-й статьи Конституции СССР;
- б) прекращение деятельности Съездов народных депутатов;
- в) формирование многопартийности;
- г) принятие новой Конституции;
- д) проведение выборов в Советы на альтернативной основе.

9. По конституции 1924 г. в СССР была следующая форма правления:

- а) конституционная монархия;
- б) парламентская республика;
- в) президентская республика;
- г) самодержавие.

10. Основными предпосылками и причинами образования СССР были:

- а) традиционные экономические связи между различными регионами страны;
- б) имперская модель модернизации страны;
- в) популярность идеи «неделимой и единой России» в национальных районах бывшей Российской империи;
- г) сложившийся за годы Гражданской войны военный союз республик

МИНОБРНАУКИ РОССИИ

ФГБОУ ВО «УРАЛЬСКИЙ ГОСУДАРСТВЕННЫЙ ГОРНЫЙ УНИВЕРСИТЕТ»

УТВЕРЖДАЮ
Заведующий кафедрой, к.ф.н.,
доцент
Ветош - Т.А. Ветошкина

ДИСЦИПЛИНА «ИСТОРИЯ»

БИЛЕТ № 23

Ответьте на тест

1. В Конституции СССР 1936 г. было законодательно закреплено:

- а) завершение реконструкции народного хозяйства;
- б) построение в основном социалистического общества;
- в) построение развитого социализма;
- г) начало строительства коммунистического общества.

2. Характерными чертами тоталитарного режима являются:

- а) политический плюрализм;
- б) унификация общественной жизни;
- в) разделение законодательной, исполнительной и судебной властей;
- г) культ национального вождя.

3. Среди тактических средств борьбы активно использовала индивидуальный террор партия:

- а) эсеров;
- б) октябристов;
- в) меньшевиков;
- г) кадетов.

4. За увеличение крестьянских наделов, в том числе и за счет частичного отчуждения частновладельческих земель, в 1905 г. выступали:

- а) большевики;
- б) октябристы;
- в) эсеры;
- г) кадеты.

5. В каком из названных городов произошло вооруженное восстание в декабре 1905 года?

- а) в Санкт-Петербурге
- б) в Москве
- в) в Нижнем Новгороде
- г) в Севастополе

6. Какие основные изменения в аграрной политике советского правительства произошли с переходом к нэпу?

- а) был введен продовольственный налог только для кулаков, остальные крестьяне от налога освобождались
- б) были ужесточены меры правительства по проведению реквизиция хлеба у крестьян
- в) продразверстка была заменена продналогом
- г) были принят закон о частной собственности на землю и порядке купли-продажи земли
- д) были разрешены иностранные концессии

7. Установите соответствие между экономическими преобразованиями и фамилиями руководителей СССР, России, которые их проводили

Преобразования	Руководители
А) радикальная экономическая реформа	1) Н.С. Хрущев

Б) внедрение элементов хозрасчета в деятельность предприятий	2) А.Н. Косыгин
В) допущение различных форм собственности	3) М.С. Горбачев
Г) децентрализация управления экономикой	4) Б.Н. Ельцин

8. По действующей Конституции Российская Федерация является:

- а) президентско-парламентской республикой
- б) демократическим федеративным правовым государством с республиканской формой правления
- в) демократическим правовым унитарным государством во главе с президентом
- г) конфедеративным союзом республик и областей во главе с Федеральным Собранием

9. По конституции 1924 г. в СССР была следующая форма правления:

- а) конституционная монархия;
- б) парламентская республика;
- в) президентская республика;
- г) самодержавие.

10. Основными предпосылками и причинами образования СССР были:

- а) традиционные экономические связи между различными регионами страны;
- б) имперская модель модернизации страны;
- в) популярность идеи «неделимой и единой России» в национальных районах бывшей Российской империи;
- г) сложившийся за годы Гражданской войны военный союз республик.

МИНОБРНАУКИ РОССИИ

ФГБОУ ВО «УРАЛЬСКИЙ ГОСУДАРСТВЕННЫЙ ГОРНЫЙ УНИВЕРСИТЕТ»

УТВЕРЖДАЮ
Заведующий кафедрой, к.ф.н.,
Ветош - доцент
Т.А. Ветошкина

ДИСЦИПЛИНА «ИСТОРИЯ»

БИЛЕТ № 24

Ответьте на тест

1. В Конституции СССР 1936 г. было законодательно закреплено:

- а) завершение реконструкции народного хозяйства;
- б) построение в основном социалистического общества;
- в) построение развитого социализма;
- г) начало строительства коммунистического общества.

2. Характерными чертами тоталитарного режима являются:

- а) политический плюрализм;
- б) унификация общественной жизни;
- в) разделение законодательной, исполнительной и судебной властей;
- г) культ национального вождя.

3. Среди тактических средств борьбы активно использовала индивидуальный террор партия:

- а) эсеров;
- б) октябристов;
- в) меньшевиков;
- г) кадетов.

4. За увеличение крестьянских наделов, в том числе и за счет частичного отчуждения частновладельческих земель, в 1905 г. выступали:

- а) большевики;
- б) октябристы;
- в) эсеры;
- г) кадеты.

5. Дайте определение термина «маргиналы».

- а) социальная группа, обладающая закрепленными в обычае или законе наследственными правами;
- б) часть не востребовавшего производством населения,
- в) лица, не имеющие устойчивого, определенного социального положения
- г) социальная группа, отличающаяся своим отношением к средствам производства, ролью в общественной организации труда, способами получения доходов

6. Что подразумевала стратегия форсированного развития, сторонником которой был И.В. Сталин?

- а) введение экономических методов хозяйствования
- б) сбалансированное развитие различных отраслей народного хозяйства
- в) направление всех ресурсов страны на ускоренное развитие тяжелой индустрии
- г) повышение жизненного уровня трудящихся

7. Что из названного было одной из причин усиления сепаратистских тенденций в национальных регионах СССР в конце 1980-х – начале 1990-х гг?

- а) неэффективность реформ, проводимых в период перестройки
- б) нарастающее усиление центральной власти

- в) стремление руководства национальных регионов изменить Конституцию СССР
- г) отсутствие экономической поддержки Россией союзных республик

8. Политика «шоковой терапии», проводившаяся в России в начале 1990-х

годов, включала в себя:

- а) либерализацию цен
- б) национализацию собственности
- в) поддержку государственных предприятий
- г) существенную социальную поддержку населения

9. По конституции 1924 г. в СССР была следующая форма правления:

- а) конституционная монархия;
- б) парламентская республика;
- в) президентская республика;
- г) самодержавие.

10. Основными предпосылками и причинами образования СССР были:

- а) традиционные экономические связи между различными регионами страны;
- б) имперская модель модернизации страны;
- в) популярность идеи «неделимой и единой России» в национальных районах бывшей Российской империи;
- г) сложившийся за годы Гражданской войны военный союз республик.

МИНОБРНАУКИ РОССИИ

ФГБОУ ВО «УРАЛЬСКИЙ ГОСУДАРСТВЕННЫЙ ГОРНЫЙ УНИВЕРСИТЕТ»

УТВЕРЖДАЮ
Заведующий кафедрой, к.ф.н.,
доцент
Ветош – Т.А. Ветошкина

ДИСЦИПЛИНА «ИСТОРИЯ»

БИЛЕТ № 25

Ответьте на тест

1. О нарастании общенационального кризиса в России в годы Первой мировой войны свидетельствовал (-о, -и):
 - а) запрещение деятельности политических партий
 - б) распутинщина, «министерская чехарда»
 - в) роспуск IV Государственной думы в 1914 г.
 - г) Ленский расстрел на золотых приисках
2. «Махновщина» в годы Гражданской войны в России – это одна из форм движения
 - а) левых эсеров
 - б) рабочих
 - в) белых офицеров
 - г) крестьян
3. С началом «холодной войны» произошло (-и):
 - а) создание Европейского союза
 - б) роспуск Коминтерна
 - в) создание военно-политических блоков (НАТО, ОВД)
 - г) укрепление антигитлеровской коалиции
4. Новым явлением общественно-политической жизни России в 1990-е годы стало:
 - 1) проведение выборов на безальтернативной основе
 - 2) провозглашение курса на обновление социализма
 - 3) предвыборная борьба партий и блоков за голоса избирателей
 - 4) разработка пятилетних планов экономического развития страны
5. Характерными чертами аграрного типа общества явились:
 - а) урбанизация, низкий уровень образования,
 - б) незначительное число людей умело читать и писать, большая часть населения была неграмотна социально-политическое устройство общества еще можно в общем считать феодальным
 - в) эффективность сельского хозяйства была невелика, городское население составляло только незначительную часть от общей численности населения, форма власти (правление) имеет рациональную основу и только в исключительных случаях покоится на харизматических или традиционных началах
 - г) люди часто жили мелкими «общинами, в которых определяющим было натуральное хозяйство: рынок играл незначительную роль, объем неаграрной продукции превосходит объем аграрного производства, большая роль письменности, появление прессы, радио и кино.

6. Какая республика подписала в 1922 году наряду с Россией, Украиной, Белоруссией Договор и Декларацию об образовании Союза Советских Социалистических республик?

- а) Литва б) Закавказская Федерация в) Туркестан г) Карелия

7. Какая черта характеризовала экономику СССР в 1960-е – первой половине 1980-х гг.?

- а) первоочередное развитие легкой промышленности
б) преимущественное финансирование ВПК в) создание банковской системы
г) интенсивный характер развития экономики

8. Двумя причинами свертывания экономического сотрудничества между Россией и странами бывшего лагеря социализма стали:

- а) переориентация экономик бывших стран СЭВ на западные страны
б) давление западных стран на правительства центральноевропейских государств
в) отказ России от прежней политики заниженных цен
г) переориентация российской экономики на Восток

9. По конституции 1924 г. в СССР была следующая форма правления:

- а) конституционная монархия;
б) парламентская республика;
в) президентская республика;
г) самодержавие.

10. Основными предпосылками и причинами образования СССР были:

- а) традиционные экономические связи между различными регионами страны;
б) имперская модель модернизации страны;
в) популярность идеи «неделимой и единой России» в национальных районах бывшей Российской империи;
г) сложившийся за годы Гражданской войны военный союз республик.

МИНОБРНАУКИ РОССИИ
ФГБОУ ВО «Уральский государственный горный университет»



УТВЕРЖДАЮ

Проректор по учебно-методическому
комплексу

С.А. Упоров

24.06.2021

РАБОЧАЯ ПРОГРАММА УЧЕБНОЙ ДИСЦИПЛИНЫ

ОГСЭ.03 ИНОСТРАННЫЙ ЯЗЫК

Специальность

40.02.02 Правоохранительная деятельность

программа подготовки специалистов среднего звена

базовая подготовка

форма обучения: очная, заочная
на базе среднего общего образования

год набора: 2021

Автор: Радионова Т.Ю., преподаватель

Одобрена на заседании кафедры

иностранных языков и деловой
коммуникации (ИЯДК)

(название кафедры)

Зав.кафедрой

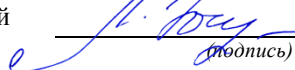

Юсупова Л.Г.

(Фамилия И.О.)

Протокол №7 от 22.06.2021

(Дата)

Рассмотрена методической комиссией
факультета

Инженерно-экономического факультета

(название факультета)

Председатель

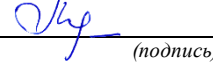

Мочалова Л.А.

(Фамилия И.О.)

Протокол № 10 от 18.06.2021

(Дата)

Екатеринбург
2021

Рабочая программа учебной дисциплины «Иностранный язык» согласована с выпускающей кафедрой Антикризисного управления и оценочной деятельности

Заведующий кафедрой



подпись

Н.В. Мальцев

И.О. Фамилия

Аннотация рабочей программы учебной дисциплины «Иностранный язык»

Трудоемкость учебной дисциплины: 190 часов.

Цель учебной дисциплины: формирование и развитие коммуникативных компетенций (говорение, письмо, чтение, аудирование), необходимых и достаточных для решения коммуникативно-практических задач в профессиональных ситуациях.

Место дисциплины в ОПОП: дисциплина иностранный язык является дисциплиной общего гуманитарного и социально-экономического учебного цикла учебного плана по специальности 40.02.02. Правоохранительная деятельность.

Результаты освоения учебной дисциплины:

В результате освоения учебной дисциплины должны быть сформированы:

- общие компетенции:

ОК 1. Понимать сущность и социальную значимость своей будущей профессии, проявлять к ней устойчивый интерес.

ОК 2. Понимать и анализировать вопросы ценностно-мотивационной сферы.

ОК 3. Организовывать собственную деятельность, выбирать типовые методы и способы выполнения профессиональных задач, оценивать их эффективность и качество.

ОК 4. Принимать решения в стандартных и нестандартных ситуациях, в том числе ситуациях риска, и нести за них ответственность.

ОК 5. Проявлять психологическую устойчивость в сложных и экстремальных ситуациях, предупреждать и разрешать конфликты в процессе профессиональной деятельности.

ОК 6. Осуществлять поиск и использование информации, необходимой для эффективного выполнения профессиональных задач, профессионального и личностного развития.

ОК 7. Использовать информационно-коммуникационные технологии в профессиональной деятельности.

ОК 8. Правильно строить отношения с коллегами, с различными категориями граждан, в том числе с представителями различных национальностей и конфессий.

ОК 9. Устанавливать психологический контакт с окружающими.

ОК 10. Адаптироваться к меняющимся условиям профессиональной деятельности.

В результате изучения иностранного языка обучающийся должен

уметь:

- читать и переводить (со словарем) иноязычную литературу по профилю подготовки;

- самостоятельно совершенствовать устную и письменную речь, пополнять словарный запас.

знать:

- лексический (1200-1400 лексических единиц) и грамматический минимум, необходимый для чтения и перевода (со словарем) иностранных текстов профессиональной направленности.

1 ЦЕЛИ ОСВОЕНИЯ УЧЕБНОЙ ДИСЦИПЛИНЫ

Дисциплина «Иностранный язык» направлена на достижение следующих целей:

- общаться (устно и письменно) на иностранном языке на профессиональные и повседневные темы;
- переводить (со словарем) иностранные тексты профессиональной направленности;
- самостоятельно совершенствовать устную и письменную речь, пополнять словарный запас.

Задачи дисциплины:

- образовательные: развитие интеллектуальных способностей обучающихся, логического мышления, памяти, повышение общей культуры и культуры речи; расширение кругозора обучающихся, знаний о странах изучаемого языка; формированию у обучающихся навыков и умений самостоятельной работы, совместной работы в группах, умений общаться друг с другом и в коллективе.

- воспитательные: формирование и развитие личности обучающихся, их нравственно-эстетических качеств, мировоззрения, черт характера; отражают общую гуманистическую направленность образования и реализуются в процессе коллективного взаимодействия обучающихся, а также в педагогическом общении преподавателя и обучающихся.

- практические: развитие всех составляющих коммуникативной компетенции (речевой, языковой, социокультурной, компенсаторной и учебно-познавательной).

2 МЕСТО УЧЕБНОЙ ДИСЦИПЛИНЫ В СТРУКТУРЕ ОБРАЗОВАТЕЛЬНОЙ ПРОГРАММЫ

Учебная дисциплина «Иностранный язык» относится к общему гуманитарному и социально-экономическому учебному циклу учебного плана по специальности 40.02.02 Правоохранительная деятельность.

3 РЕЗУЛЬТАТЫ ОСВОЕНИЯ УЧЕБНОЙ ДИСЦИПЛИНЫ

В результате освоения учебной дисциплины должны быть сформированы:

- общие компетенции:

ОК 1. Понимать сущность и социальную значимость своей будущей профессии, проявлять к ней устойчивый интерес.

ОК 2. Понимать и анализировать вопросы ценностно-мотивационной сферы.

ОК 3. Организовывать собственную деятельность, выбирать типовые методы и способы выполнения профессиональных задач, оценивать их эффективность и качество.

ОК 4. Принимать решения в стандартных и нестандартных ситуациях, в том числе ситуациях риска, и нести за них ответственность.

ОК 5. Проявлять психологическую устойчивость в сложных и экстремальных ситуациях, предупреждать и разрешать конфликты в процессе профессиональной деятельности.

ОК 6. Осуществлять поиск и использование информации, необходимой для эффективного выполнения профессиональных задач, профессионального и личного

развития.

ОК 7. Использовать информационно-коммуникационные технологии в профессиональной деятельности.

ОК 8. Правильно строить отношения с коллегами, с различными категориями граждан, в том числе с представителями различных национальностей и конфессий.

ОК 9. Устанавливать психологический контакт с окружающими.

ОК 10. Адаптироваться к меняющимся условиям профессиональной деятельности.

В результате изучения иностранного языка обучающийся должен

уметь:

- читать и переводить (со словарем) иноязычную литературу по профилю подготовки;

- самостоятельно совершенствовать устную и письменную речь, пополнять словарный запас.

знать:

- лексический (1200-1400 лексических единиц) и грамматический минимум, необходимый для чтения и перевода (со словарем) иностранных текстов профессиональной направленности.

4 ОБЪЕМ УЧЕБНОЙ ДИСЦИПЛИНЫ

Максимальная учебная нагрузка обучающихся составляет 190 часов, в том числе:

аудиторная (обязательная) нагрузка обучающихся - 170 часов;

внеаудиторная самостоятельная работа студентов - 20 часов.

5 СТРУКТУРА И СОДЕРЖАНИЕ УЧЕБНОЙ ДИСЦИПЛИНЫ

5.1 Структура учебной дисциплины

<i>Вид учебной работы</i>	<i>Количество часов</i>	
	<i>Очная форма</i>	<i>Заочная форма</i>
<i>Аудиторные занятия</i>		
Лекции	36	10
Практические занятия	134	20
Итого	170	30
Самостоятельная работа	20	160
<i>Промежуточная аттестация в форме зачёта и дифференцированного зачёта и др.</i>		
Всего	190	190

5.2 Тематический план и содержание учебной дисциплины

Содержание учебного материала, практические занятия, самостоятельная работа обучающихся		Объем часов	Компетенции
Содержание учебного материала			
1	Часть А: Бытовая сфера общения: Семья. Взаимоотношения в семье, семейные традиции. Жилищные условия. Устройство городской квартиры/загородного дома.). Часть Б: Грамматика: Основные глаголы «быть», «иметь». Порядок слов в утвердительном, вопросительном, отрицательном предложении.	9	ОК-2
	Практические занятия	6	
2	Часть А: Социально-культурная сфера: Мой факультет городского хозяйства, УГГУ (история, факультеты, здания, учебный год) Часть Б: Грамматика: степени сравнения прилагательных и наречий.	9	ОК-3, ОК-6
	Практические занятия	8	
	Другая форма контроля	2	

Содержание учебного материала, практические занятия, самостоятельная работа обучающихся		Объем часов	Компетенции
3	Часть А: Учебно-познавательная сфера: Образование в России и в стране изучаемого языка Часть Б: Грамматика: Времена в активном залоге Англ.яз.: Простые времена (Simple Tenses) Нем.яз.: Настоящее время (Präsens), простое прошедшее время (Präteritum), Фр.яз.: Настоящее время Présent de l'Indicatif, сложное прошедшее время (Passé composé)		ОК-6
	Практические занятия	18	
4	Часть А: Учебно-познавательная сфера: Екатеринбург - столица Урала. Мой родной город. Часть Б: Грамматика: Времена в активном залоге. Англ.яз.: Продолженные времена (Continuous Tenses). Нем.яз.: сложное прошедшее время (Perfekt, Plusquamperfekt) Фр.яз.: незаконченное прошедшее время: Imparfait. Простое прошедшее время (Passé simple).		ОК-3, ОК-6
	Практические занятия	18	
	Зачет	2	
5	Часть А: Учебно-познавательная сфера: Страны изучаемого языка и их столицы Часть Б: Грамматика: Времена в активном залоге. Англ.яз.: Завершенные времена (Perfect Tenses) Нем.яз.: Будущее время (Futurum I, II). Фр.яз.: простое будущее время (Futur simple), непосредственное будущее и прошлое время (Futur et Passé Immédiats)	9	ОК-6, ОК-7
	Практические занятия	6	
6	Часть А: Социально-культурная сфера: Путешествие на поезде, самолете. Покупка ж/д и авиабилетов. Таможня. Часть Б: Грамматика: Англ, нем, фр: повторение всех времен в активном залоге	9	ОК-3, ОК-8, ОК-9
	Практические занятия	8	
	Другая форма контроля	2	
7	Часть А: Социально-культурная сфера: Отель. Бронирование номера. Гостиничный сервис. Часть Б: Грамматика: Англ, нем, фр: модальные глаголы		ОК-3, ОК-8, ОК-9
	Практические занятия	18	
8	Часть А: Социально-культурная сфера: Покупки. Товары. Магазины Часть Б: Грамматика: Англ, нем, фр: система времен в страдательном залоге		ОК-3, ОК-4, ОК-5, ОК-8, ОК-9, ОК-10
	Практические занятия	18	
	Зачет	2	
9	Часть А: Социально-культурная сфера: Еда. Здоровое питание. Традиции русской и других национальных кухонь. Заказ блюд в кафе. Часть Б: Грамматика: Англ, нем., фр.яз. Согласование времен. Косвенная речь		ОК-3, ОК-4, ОК-5, ОК-8, ОК-9, ОК-10
	Практические занятия	12	
10	Часть А: Профессиональная сфера: Избранное направление профессиональной деятельности. Грамматика: Англ, нем., фр.яз. Условные предложения.		ОК-1, ОК-6,
	Практические занятия	12	
	Дифференцированный зачет	2	
	Самостоятельная работа обучающихся	10	
Всего:		190	

6 ПЕРЕЧЕНЬ УЧЕБНО-МЕТОДИЧЕСКОГО ОБЕСПЕЧЕНИЯ ДЛЯ САМОСТОЯТЕЛЬНОЙ РАБОТЫ ОБУЧАЮЩИХСЯ ПО УЧЕБНОЙ ДИСЦИПЛИНЕ

Для организации самостоятельной работы обучающихся по освоению учебной дисциплины «Иностранный язык» кафедрой подготовлены *Методические указания по организации самостоятельной работы и задания для обучающихся специальности 40.02.02 Правоохранительная деятельность.*

Обоснование затрат времени на самостоятельную работу обучающихся (СРО)

Суммарный объем часов на СРО *очной формы* обучения составляет 20 час.

№ п/п	Виды самостоятельной работы	Единица измерения	Норма времени, час	Расчетная трудоемкость СРО по нормам, час.	Принятая трудоемкость СРО, час.
1	Подготовка к практическим/ семинарским занятиям	1 занятие	0,3-2,0	$0,15 \times 67 = 10,05$	10
2	Подготовка к зачетам, диф. зачету, др. формам контроля	1 зачет	1,0-4,0	$2,0 \times 5 = 10$	10
	Итого:				20

Руководство самостоятельной работой студента осуществляется в форме индивидуальных консультаций, контроль – на занятиях, зачётах.

Суммарный объем часов на СРО *заочной формы* обучения составляет 160 час.

№ п/п	Виды самостоятельной работы	Единица измерения	Норма времени, час	Расчетная трудоемкость СРО по нормам, час.	Принятая трудоемкость СРО, час.
1	Подготовка к лекциям	1 час	0,3-1,0	$1,0 \times 10 = 10$	10
2	Самостоятельное изучение материала	1 час	2,0-8,0	$0,5 \times 160 = 80$	80
3	Подготовка к практическим/ семинарским занятиям	1 час	0,3-2,5	$2,5 \times 20 = 50$	50
4	Подготовка к зачетам, диф. зачету	1 зачет	4,0-9,0	$7,0 \times 1 = 7$	7
5	Подготовка к диф. зачету	1 зачет	4,0-15,0	$13,0 \times 1 = 13$	13
	Итого:				160

7 ТЕКУЩИЙ КОНТРОЛЬ УСПЕВАЕМОСТИ И ПРОМЕЖУТОЧНОЙ АТТЕСТАЦИИ ОБУЧАЮЩИХСЯ ПО УЧЕБНОЙ ДИСЦИПЛИНЕ

Оценка результатов освоения учебной дисциплины осуществляется в ходе текущего контроля успеваемости и промежуточной аттестации.

Текущий контроль результатов деятельности обучающегося в процессе освоения учебной дисциплины осуществляется на практических /семинарских занятиях, при выполнении самостоятельных работ.

Оценочные средства текущего контроля: опрос, практико-ориентированное задание, доклад.

Методическое обеспечение текущего контроля

<i>Наименование оценочного средства</i>	<i>Характеристика оценочного средства</i>	<i>Методика применения оценочного средства</i>	<i>Наполнение оценочного средства</i>	<i>Критерии оценивания/критерии оценки</i>
опрос	Опрос - важнейшее средство развития мышления и речи. Позволяет оценить знания и кругозор студента, умение логически построить ответ, владение монологической речью и иные коммуникативные навыки	Опрос выполняется по темам № 1, 3, 5, 10	КОС*- Комплект вопросов	<i>Критерии оценивания:</i> правильность ответа на вопросы, всесторонность и глубина ответа (полнота), лексически верное оформление ответа, грамматически верное оформление ответа логически верное оформление ответа. Каждый показатель – 1 балл. <i>Критерии оценки:</i> оценка «отлично» 5 баллов (90-100%) - оценка «хорошо» 4 балла (70-89%) оценка «удовлетворительно» 3 балла (50-69%) оценка «неудовлетворительно» 0-2 балла (0-49%) -
практико-ориентированное задание	Задание, в котором обучающемуся предлагают осмыслить реальную профессионально-ориентированную ситуацию	Предлагаются задания по изученным темам № 6, 7, 8, 9 в виде практических ситуаций.	КОС- Комплект заданий	<i>Критерии оценивания:</i> логичность изложения материала (1-2 балла), решение коммуникативной задачи (1 балл), соответствие словарного запаса поставленной коммуникативной задаче (1 балл), использование разнообразных грамматических конструкций в соответствии с поставленной задачей (1 балл). <i>Критерии оценки:</i> оценка «отлично» 4-5 баллов (90-100%) - оценка «хорошо» 3 балла (70-89%) оценка «удовлетворительно» 2 балла (50-69%) оценка «неудовлетворительно» 0-1 балл (0-49%)
Доклад	Индивидуальная деятельность обучающегося по концентрированному выражению накопленного знания, обеспечивает возможность одновременной работы всем обучающимся за фиксированное время по однотипным заданиям, что позволяет преподавателю оценить всех обучающихся.	Доклад выполняется по темам № 2, 4	КОС*- Комплект тем	Критерии оценивания доклада: полнота и правильность ответа на вопрос, наличие вывода, соблюдение нормы литературной речи, владение профессиональной лексикой. Каждый показатель – 1 балл. Всего – 7 баллов 4-7 баллов (50-100%) - «зачтено». 0-3 балла (0-49%) - «не зачтено».

*- комплекты оценочных средств.

Для осуществления текущего контроля знаний, умений, обучающихся используется комплект оценочных средств.

Промежуточная аттестация по учебной дисциплине – зачет, дифференцированный зачет.

Методическое обеспечение промежуточной аттестации

<i>Наименование оценочного средства</i>	<i>Характеристика оценочного средства</i>	<i>Методика применения оценочного средства</i>	<i>Наполнение оценочного средства в КОС</i>	<i>Критерии оценивания/критерии оценки</i>
Тест	Система стандартизированных заданий, позволяющая автоматизировать процедуру измерения уровня знаний и умений обучающегося.	Тест состоит из 20 вопросов	КОС - тестовые задания	Оценка за тестирование определяется простым суммированием баллов за правильные ответы на вопросы. В зависимости от типа вопроса ответ считается правильным, если: - в тестовом задании закрытой формы с выбором ответа выбран правильный ответ; - в тестовом задании открытой формы дан правильный ответ; - в тестовом задании на установление правильной последовательности установлена правильная последовательность; - в тестовом задании на установление соответствия, если сопоставление произведено верно для всех пар. Правила оценивания: Правильный ответ – 1 балл Неправильный ответ, ответ с ошибкой – 0 баллов Всего – 20 баллов 10-20 правильных ответов (50-100%) - «зачтено». 0-9 правильных ответов (0-49%) - «не зачтено».

Для осуществления промежуточной аттестации обучающихся используется комплект оценочных средств по учебной дисциплине.

8 ПЕРЕЧЕНЬ ОСНОВНОЙ И ДОПОЛНИТЕЛЬНОЙ УЧЕБНОЙ ЛИТЕРАТУРЫ, НЕОБХОДИМОЙ ДЛЯ ОСВОЕНИЯ УЧЕБНОЙ ДИСЦИПЛИНЫ

8.1 Основная литература

Английский язык

№ п/п	Наименование	Кол-во экз.
1	Могучова, О. А. Английский язык : учебное пособие по английскому языку направления подготовки бакалавров 221700 – «Стандартизация и метрология» / О. А. Могучова. — Белгород : Белгородский государственный технологический университет им. В.Г. Шухова, ЭБС АСВ, 2015. — 90 с. — ISBN 2227-8397. — Текст : электронный //	Эл. ресурс

	Электронно-библиотечная система IPR BOOKS : [сайт]. — URL: http://www.iprbookshop.ru/66645.html (дата обращения: 19.11.2019). — Режим доступа: для авторизир. пользователей	
2	Попов Е.Б. Грамматика английского языка (2-е издание) [Электронный ресурс]: учебное пособие по дисциплине «Иностранный язык в сфере юриспруденции»/ Попов Е.Б., Феоктистова Е.М.— Электрон. текстовые данные.— Оренбург: Оренбургский институт (филиал) Московского государственного юридического университета имени О.Е. Кутафина, 2017.— 143 с.— Режим доступа: http://www.iprbookshop.ru/54494.html .— ЭБС «IPRbooks»	Эл. ресурс

Немецкий язык

№ п/п	Наименование	Кол-во экз.
1	Немецкий язык. Практическая грамматика : учебное пособие на немецком языке для студентов первого курса факультета иностранных языков педагогических университетов / А. Н. Карелин, Н. М. Наер, О. В. Федулова, И. А. Шипова. — М. : Московский педагогический государственный университет, 2015. — 264 с. — ISBN 978-5-4263-0233-4. — Текст : электронный // Электронно-библиотечная система IPR BOOKS : [сайт]. — URL: http://www.iprbookshop.ru/70134.html (дата обращения: 19.11.2019). — Режим доступа: для авторизир. пользователей	Эл. ресурс
2	Немецкий язык = Deutsch [Электронный ресурс]: учебно-методическое пособие/ — Электрон. текстовые данные.— Екатеринбург: Уральский федеральный университет, ЭБС АСВ, 2015.— 68 с.— Режим доступа: http://www.iprbookshop.ru/68356.html .— ЭБС «IPRbooks»	Эл. ресурс

Французский язык

№ п/п	Наименование	Кол-во экз.
1	Иванченко, А. И. Тренировочные задания по французскому языку : пособие для изучающих французский язык / А. И. Иванченко. — СПб. : КАРО, 2015. — 160 с. — ISBN 978-5-9925-1029-4. — Текст : электронный // Электронно-библиотечная система IPR BOOKS : [сайт]. — URL: http://www.iprbookshop.ru/68634.html (дата обращения: 19.11.2019). — Режим доступа: для авторизир. пользователей	Эл. ресурс

8.2 Дополнительная литература

Английский язык

№ п/п	Наименование	Кол-во экз.
1	Практика английского языка : учебно-методические материалы для подготовки студентов к преподаванию английского языка в школе / И. А. Иванова, О. Н. Нестеренко, О. Ю. Скрыбина, С. А. Терехова. — Волгоград : Волгоградский государственный социально-педагогический университет, 2015. — 494 с. — ISBN 2227-8397. — Текст : электронный // Электронно-библиотечная система IPR BOOKS : [сайт]. — URL: http://www.iprbookshop.ru/35195.html (дата обращения: 19.11.2019). — Режим доступа: для авторизир. пользователей	Эл. ресурс
2	Шабардина С.В. Иностранный язык в правоведении. Английский язык [Электронный ресурс]: учебно-методическое пособие для магистратуры/ Шабардина С.В.— Электрон. текстовые данные.— Саратов: Вузовское образование, 2015.— 132 с.— Режим доступа: http://www.iprbookshop.ru/27440.html .— ЭБС «IPRbooks»	Эл. ресурс

Немецкий язык

№ п/п	Наименование	Кол-во экз.
-------	--------------	-------------

1	Немецкий язык. Практическая грамматика : учебное пособие на немецком языке для студентов первого курса факультета иностранных языков педагогических университетов / А. Н. Карелин, Н. М. Наер, О. В. Федулова, И. А. Шипова. — М. : Московский педагогический государственный университет, 2015. — 264 с. — ISBN 978-5-4263-0233-4. — Текст : электронный // Электронно-библиотечная система IPR BOOKS : [сайт]. — URL: http://www.iprbookshop.ru/70134.html (дата обращения: 19.11.2019). — Режим доступа: для авторизир. пользователей	Эл. ресурс
2	Якупова В.И. Суффиксы производных существительных (на материале английского и немецкого языков) [Электронный ресурс]: учебное электронное издание/ Якупова В.И.— Электрон. текстовые данные.— Набережные Челны: Набережночелнинский государственный педагогический университет, 2015.— 79 с.— Режим доступа: http://www.iprbookshop.ru/49938.html .— ЭБС «IPRbooks»	Эл. ресурс
3	Чигирин Е.А. Немецкий язык [Электронный ресурс]: современные проблемы экологии (Бакалавриат). Учебное пособие/ Чигирин Е.А., Бобкова Н.С., Сихарулидзе Д.Х.— Электрон. текстовые данные.— Воронеж: Воронежский государственный университет инженерных технологий, 2016.— 100 с.— Режим доступа: http://www.iprbookshop.ru/50636.html .— ЭБС «IPRbooks»	Эл. ресурс

Французский язык

№ п/п	Наименование	Кол-во экз.
1	Иванченко, А. И. Тренировочные задания по французскому языку : пособие для изучающих французский язык / А. И. Иванченко. — СПб. : КАРО, 2015. — 160 с. — ISBN 978-5-9925-1029-4. — Текст : электронный // Электронно-библиотечная система IPR BOOKS : [сайт]. — URL: http://www.iprbookshop.ru/68634.html (дата обращения: 19.11.2019). — Режим доступа: для авторизир. пользователей	Эл. ресурс
2	Рябова, М. В. Французский язык для начинающих : учебное пособие / М. В. Рябова. — М. : Российский государственный университет правосудия, 2017. — 220 с. — ISBN 978-5-93916-616-4. — Текст : электронный // Электронно-библиотечная система IPR BOOKS : [сайт]. — URL: http://www.iprbookshop.ru/58426.html (дата обращения: 19.11.2019). — Режим доступа: для авторизир. пользователей	Эл. ресурс
3	Мосиенко, Л. В. Лексикология французского языка. Теория и практика : учебное пособие / Л. В. Мосиенко. — Оренбург : Оренбургский государственный университет, ЭБС АСВ, 2016. — 126 с. — ISBN 978-5-7410-1537-7. — Текст : электронный // Электронно-библиотечная система IPR BOOKS : [сайт]. — URL: http://www.iprbookshop.ru/69908.html (дата обращения: 19.11.2019). — Режим доступа: для авторизир. пользователей	Эл. ресурс

9 ПЕРЕЧЕНЬ РЕСУРСОВ ИНФОРМАЦИОННО - ТЕЛЕКОММУНИКАЦИОННОЙ СЕТИ «ИНТЕРНЕТ», НЕОБХОДИМЫХ ДЛЯ ОСВОЕНИЯ УЧЕБНОЙ ДИСЦИПЛИНЫ

Английский язык

1. Грамматика английского языка. Английская грамматика. www.native-english.ru/grammar
2. Английский язык.ru – Пособия по английскому языку. <http://english.language.ru/posob/index.html>
3. Статьи, справочники по лингвистике, переводу, изучению языков. Грамматика, топики (темы), тесты по английскому. www.linguistic.ru
4. Мультимедийная энциклопедия www.britannika.com
3. Онлайн-словарь www.lingvo.ru
4. Онлайн-словарь www.multitrans.ru
5. Онлайн курсы www.study.ru, www.edufind.com

Немецкий язык

1. Электронная энциклопедия <http://www.brockhaus.de>
2. Электронная энциклопедия <http://de.wikipedia.org/wiki>
3. Немецкий журнал <http://www.focus.de>
4. Интерактивная грамматика немецкого языка <http://www.grammade.ru>
5. Электронный словарь <http://www.langenscheidt.de>
6. Онлайн курсы, тесты <http://www.test.de>, <http://www.oeko-test.de>

Французский язык

1. Обучающий портал www.le-francais.ru
2. Обучающий портал <http://www.studyFrench.ru>
3. les-verbess.com — спряжение французских глаголов.
4. www.multitrans.ru (онлайн-словарь).

10 МЕТОДИЧЕСКИЕ УКАЗАНИЯ ДЛЯ ОБУЧАЮЩИХСЯ ПО ОСВОЕНИЮ УЧЕБНОЙ ДИСЦИПЛИНЫ

Алгоритм работы обучающихся для качественного усвоения учебной дисциплины включает в себя следующие действия:

1. Изучение рабочей программы учебной дисциплины, что позволит правильно сориентироваться в системе требований, предъявляемых к обучающемуся со стороны преподавателя.
2. Посещение и конспектирование уроков.
3. Обязательная подготовка к семинарским занятиям.
4. Изучение основной и дополнительной литературы, интернет-источников.
5. Выполнение всех видов самостоятельной работы.

11 ОПИСАНИЕ МАТЕРИАЛЬНО-ТЕХНИЧЕСКОЙ БАЗЫ, НЕОБХОДИМОЙ ДЛЯ ОСУЩЕСТВЛЕНИЯ ОБРАЗОВАТЕЛЬНОГО ПРОЦЕССА ПО УЧЕБНОЙ ДИСЦИПЛИНЕ

Реализация учебной дисциплины осуществляется с использованием учебного кабинета гуманитарных и социально-экономических дисциплин.

Помещение кабинета удовлетворяет требованиям Санитарно-эпидемиологических правил и нормативов (СанПиН 2.4.2 № 178-02).

ЛИСТ ИЗМЕНЕНИЙ РАБОЧЕЙ ПРОГРАММЫ ДИСЦИПЛИНЫ

1. Раздел 8 после таблицы дополнить следующими абзацами:

При реализации дисциплины используется балльно-рейтинговая система оценки учебной деятельности в соответствии с Положением о балльно-рейтинговой системе оценки учебной деятельности (учебном рейтинге) обучающихся в ФГБОУ ВО «Уральский государственный горный университет» (СМК ОД.Пл.04-06.222-2021).

Распределение баллов в рамках текущего рейтинга и рейтинга промежуточной аттестации по учебной дисциплине представлены в комплекте оценочных средств по дисциплине.

Полученные значения учебного рейтинга обучающихся в баллах переводятся в оценки, выставляемые по следующей шкале:

Количество баллов	Отметка за экзамен/ зачёт с оценкой	Отметка о зачёте
80-100	Отлично	Зачтено
65-79	Хорошо	
50-64	Удовлетворительно	
0-49	Неудовлетворительно	Не зачтено

2. Рабочая программа актуализирована в части разделов:

– Перечень основной и дополнительной учебной литературы, необходимой для освоения дисциплины;

– Перечень ресурсов информационно-телекоммуникационной сети «Интернет», необходимых для освоения дисциплины;

– Перечень информационных технологий, используемых при осуществлении образовательного процесса по дисциплине (модулю), включая перечень программного обеспечения и информационных справочных систем.

Одобрено на заседании кафедры Антикризисного управления и оценочной деятельности. Протокол № 7 от «18» марта 2021 г.

Заведующий кафедрой

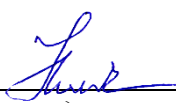
подпись

Мальцев Н.В.
И.О. Фамилия

КОМПЛЕКТ ОЦЕНОЧНЫХ СРЕДСТВ

Текущий контроль

Опрос

Опрос по теме 1

Часть А: Бытовая сфера общения:

Семья. Взаимоотношения в семье, семейные традиции. Жилищные условия. Устройство городской квартиры / загородного дома.).

Часть Б: Грамматика: Основные глаголы «быть», «иметь».

Порядок слов в утвердительном, вопросительном, отрицательном предложении.

Английский язык

1. Say a few words about your parents.
2. Say a few words about your brothers / your sisters / your cousins.
3. Is it nice to be an only child? Explain your opinion.
4. In what way do you and your family spend weekends and holidays?
5. How do you have fun in your family?
6. What are your family traditions?
7. Imagine and describe your future family.
8. Describe your flat / house.
9. Imagine and describe your future country-house.
10. What do you know about the system “smart home”?

Французский язык

1. Est - ce que votre famille est nombreuse? Combien êtes-vous dans votre famille ?
2. Quelles sont les relations dans votre famille?
3. Quelles sont les traditions familiales de votre famille? Donnez des exemples.
4. Est-ce que vous aidez vos parents? Si oui, comment? Si non, pourquoi?
5. Comment passez-vous vos week-ends et vos vacances?
6. Vous habitez dans une maison ou dans un immeuble moderne? Décrivez votre logement.
7. Quel appartement avez-vous? De combien de pièces se compose-t-il?
8. Quel confort existe-t-il dans votre logement?
9. Avez-vous une chambre à part? Si oui, décrivez votre chambre. Si non, décrivez votre salle de séjour.
10. Avez-vous beaucoup de meubles? Avez-vous encore des meubles à acheter?

Немецкий язык

1. Wie fühlst du dich zu Hause?
2. Wie verbringt die Familie das Wochenende?
3. Wie verträgst du dich mit deinen Eltern? Und mit deinen Großeltern?
4. Brauchen deine Großeltern Hilfe oder Pflege?
5. Wie hilfst du zu Hause?
6. Bist du ein(e) gute(r) Sohn (Tochter)?
7. Hast du ein Haustier?
8. Welche Tiere hält man zu Hause?
9. Was für eine Wohnung haben Sie?

10. Wo liegt Ihr Haus?

Опрос по теме 3

Часть А: Учебно-познавательная сфера:

Образование в России и в стране изучаемого языка

Часть Б: Грамматика: Времена в активном залоге

Англ.яз.: Простые времена (Simple Tenses)

Нем.яз.: Настоящее время (Präsens), простое прошедшее время (Präteritum),

Фр.яз.: Настоящее время Présent de l'Indicatif, сложное прошедшее время (Passé composé)

Английский язык

1. What can you say about the education in the Russian Federation?
2. What famous universities do you know in your country?
3. What do you know about the Ural State Mining University?
4. What compulsory subjects do schoolchildren and students study in our country?
5. What are the stages of education in Russia?
6. What are "public" schools in England?
7. What are the oldest and most famous universities in Great Britain?
8. What are the most famous universities in the USA?
9. What famous people can you name who made a great contribution to the development of education in our country?
10. What school did you finish? What were your favourite subjects there?

Французский язык

1. Que pouvez-vous dire sur l'enseignement en Russie?
2. Quelles sont les meilleures universités russes?
3. Que connaissez-vous de L'Université des Mines de L'Oural?
4. Quelles sont les matières obligatoires à l'école secondaire et supérieure en Russie?
5. Quelles sont les étapes de l'enseignement en Russie?
6. Quelles sont les étapes du système d'enseignement en France?
7. Quelles sont les meilleures universités de France?
8. A partir de quel âge et jusqu'à quel âge l'enseignement en France et en Russie est obligatoire et gratuit?
9. Comment peut-on entrer dans les Grandes Ecoles en France et en Russie?
10. Voudriez-vous faire vos études supérieures en France ou en Russie? Pourquoi?

Немецкий язык

1. Was kannst du über die Bildung in Russland sagen?
2. Welche Schulformen gibt es in Russland?
3. Welche bekannte Universitäten gibt es in Russland?
4. Erzähle bitte über die Bergbauuniversität.
5. Welche russischen und ausländischen Pädagogen kennst du?
6. Welche Schule hast du beendet? Welche Lieblingsfächer hattest du?
7. Welche Schulformen gibt es in Deutschland?
8. Was ist eine Orientierungsstufe?
9. Was ist für Gymnasium charakteristisch?
10. Welche Unterschiede bestehen zwischen dem russischen und dem deutschen Schulsystem?

Опрос по теме 5

Часть А: Учебно-познавательная сфера: Страны изучаемого языка и их столицы

Часть Б: Грамматика: Времена в активном залоге.

Англ.яз.: Завершенные времена (Perfect Tenses)

Нем.яз.: Будущее время (Futurum I, II).

Фр.яз.: простое будущее время (Futursimple), непосредственное будущее и прошлое время (FuturetPasséImmédiats)

Английский язык

1. What is the geographical position of the United Kingdom of Great Britain and Northern Ireland?
2. What parts does the United Kingdom of Great Britain consist of?
3. What can you say about the climate in Great Britain?
4. What do you know about the British political system?
5. What large cities can you enumerate in Great Britain?
6. What interesting facts do you know about the capital of the UK?
7. What is the geographical position of the United States of America?
8. What is known about the history of the USA?
9. What can you say about the political system of the USA?
10. What do you know about other English-speaking countries?

Французский язык

1. La France où est-elle située ?
2. Pourquoi l'appelle-t-on souvent l'Hexagone?
3. Quelle est sa superficie? Sa population ?
4. Quels sont les pays voisins de la France ?
5. Quelles mers entourent la France?
6. Quels fleuves traversent la France?
7. Comment est le climat de la France? Quelles sont les températures moyennes en hiver? en été?
8. L'économie française, quels secteurs comprend-elle?
9. Qui exerce le pouvoir exécutif en France? et le pouvoir législatif?
10. Quelle est la capitale de la France? Que savez-vous de sa capitale?

Немецкий язык

1. Wie ist die geographische Lage Deutschlands?
2. Kennen Sie die Bundesländer Deutschlands? Wie heißen sie?
3. Wie ist die Staatsaufbau der BRD?
4. Was exportiert Deutschland?
5. In welchen Ländern ist Deutsch die Muttersprache?
6. Wann wurde Deutschland in zwei Staaten geteilt?
7. Ist Deutschland an Rohstoffen reich?
8. Warum ist Deutschland der Handelspartner Russlands?
9. Welche Parteien gibt es in der BRD?
10. Warum nennt man Österreich die Musikhauptstadt Europas?

Опрос по теме 10

Часть А: Профессиональная сфера:

Избранное направление профессиональной деятельности.

Грамматика: Англ., нем., фр.яз. Условные предложения.

Английский язык

1. What is your speciality?
2. What specialized subjects do you study?
3. What is the role of the English language in your future profession?
4. Enumerate 10 important qualities necessary to achieve professional success.
5. What qualities are more important for a successful career: personal or professional?
6. How do people usually get a promotion?
7. Describe your future profession?
8. Describe the pros and cons of your future profession.
9. What knowledge, experience and skills will be necessary in your future profession?
10. What knowledge and skills did you get at college?

Французский язык

1. Où faites -vous vos études ?
2. A quelle faculté êtes-vous?
3. En quelle année êtes-vous?
4. Quelle est votre spécialité?
5. Pourquoi avez-vous choisi cette spécialité?
6. Quelles matières générales et spécialisées étudiez - vous?
7. Est ce que vous faites un stage d'été?
8. Quelles qualités doivent posséder un spécialiste dans votre domaine?
9. Quelle qualification obtiendrez - vous?
10. Dans quel domaine de l'industrie pourriez – vous travailler après avoir terminé le lycée?

Немецкий язык

1. Wie heißt deine Fachrichtung?
2. Welche Fächer studierst du?
3. Welche Rolle spielt Deutsch für deinen zukünftigen Beruf?
4. Nenne 10 wichtige Eigenschaften, die für die Berufstätigkeit notwendig sind.
5. Welche Eigenschaften sind für die Eigen- und Berufskarriere am wichtigsten?
6. Wie erzielen die Leute den Berufsaufstieg?
7. Beschreibe deinen zukünftigen Beruf.
8. Beschreibe die Vorteile und Nachteile deines zukünftigen Berufs.
9. Welche Kenntnisse, Fertigkeiten werden für den zukünftigen Beruf notwendig?
10. Welche Kenntnisse, Fertigkeiten hast du in der Fachschule erhalten?

Практико-ориентированные задания

Методические рекомендации

Практико-ориентированные задания направлены на формирование у студента знаний, умений и владений, необходимых для коммуникации на иностранном языке. Для подготовки к практико-ориентированным заданиям студенту необходимо изучить лексические и грамматические конструкции, представленные в данном разделе / теме. Данные задания предполагают как письменные, так и устные ответы. Ответ должен быть логически, лексически и грамматически верным. Количество заданий определяется преподавателем, исходя из уровня знаний студента.

Практико-ориентированные задания по теме 6

Часть А: Социально-культурная сфера: Путешествие на поезде, самолете. Покупка ж/д и авиабилетов. Таможня.

Часть Б: Грамматика: Англ, нем, фр: повторение всех времен в активном залоге

Английский язык

Задание 1.

Выполните перевод следующих предложений:

1. Куда я могу отнести ваш багаж, сэр?
2. Давайте поспешим, иначе мы опоздаем на поезд.
3. Вот мой билет и паспорт.
4. К сожалению, все билеты проданы на сегодня.
5. Как долго вы собираетесь оставаться в стране?
6. У вас есть вещи подлежащие декларированию?
7. Какова цель Вашего визита в нашу страну?
8. Я бы хотел купить билет туда-обратно.
9. Не суетись, у нас достаточно времени.
10. Я бы хотела купить два билета на семичасовой поезд до Варшавы.

Задание 2.

Представьте себе, что вы хотите совершить кругосветное путешествие. Вы отправляетесь из родного города в любую точку планеты. Расскажите о своем маршруте (my route) и средствах транспорта (means of transport), которые вы собираетесь использовать.

Используйте конструкции будущего времени:

- I am planning to go to ...
- I am going to (собираюсь) to travel...
- I will ...

Задание 3.

Подберите синонимы:

- | | |
|---------------------|-------------------------|
| 1. luggage | a. trip |
| 2. returnticket | b. baggage |
| 3. journey | c. a buffet car |
| 4. cloakroom | d. schedule |
| 5. a dining car | e. round-trip ticket |
| 6. booking-office | f. left-luggage office |
| 7. timetable | g. ticket office |
| 8. fellow-passenger | h. travelling companion |

Задание 4.

Переведите слова и фразы, данные в скобках.

1. I hate flying and always prefer to travel **(на поезде)**.
2. Would you like **(носильщика)** for your luggage, miss?
3. Unfortunately there was no **(кафе-ресторана)** on the train and we had to take a lot of food with us.
4. Modern planes have very comfortable **(сиденья)** in all cabins.
5. There are always bustle and confusion **(на станции)**.
6. Before boarding the plane **(пассажир)** must register at the airport.
7. You **(приземлитесь)** in London at ten-fifteen p.m.
8. If you've got something to declare you come through **(красный коридор)**.

Задание 5.

Выберите подходящее слово из списка и вставьте его в предложение.

abroad, visit, arrives, journey, in advance

1. It's always more convenient to book tickets
2. London Tourist Board is here to help you enjoy your ... to London.
3. Good-bye! I wish you a pleasant
4. She was as excited as a child about her first trip ... , and spent the next days buying clothes.
5. It ... at 11.00 but it may be a little late because the weather forecast is bad.

Французский язык

Задание 1.

Поставьте следующие предложения в логическом порядке

1. Je consulte les horaires.
2. Le train démarre.
3. Je prends un aller-retour.
4. J'arrive à la gare 30 minutes d'avance.
5. Je monte dans le train.
6. Je composte le billet.
7. Le contrôleur vérifie mon billet.
8. J'attends le départ dans la salle d'attente.
9. Le train arrive à la gare et je descends.

Задание 2.

Заполните пропуски глаголами из списка. Поставьте глаголы в правильную форму!

monter, avoir, prendre, manquer, composer, démarrer

1. Le train...
2. Les passagers ... dans le train.
3. Pour aller à Paris, je ... le train.
4. Si on arrive trop tard, on ... le train.
5. J'... une correspondance à Marseille.
6. Est-ce que tu as ... ton billet?

Задание 3.

Заполните пропуски в тексте словами из списка подходящими по смыслу:

Une carte d'embarquement, au contrôle de la police de l'Air et des frontières, enregistrer nos bagages, la porte de départ, nos billets, la douane, la salle d'embarquement, le hall de départ, la déclaration de douane, contrôlés par un ordinateur, marqués d'une, vol et sa destination.

En arrivant à l'aéroport, nous nous rendons dans Nous remplissons Après avoir passé ..., nous présentons ... qui sont Ensuite, nous faisons Les bagages sont pesés et ... étiquette spéciale portant le numéro du Après cette formalité, nous recevons ... avec le numéro du vol et Ensuite, il faut que nous présentions nos passeports ... et que nous passions dans

Задание 4.

О ком или о чем идет речь?

douanier hôtesse de l'air passager avion

1. Il prend l'avion.
2. Il décolle et prend de l'altitude.
3. Elle offre des boissons fraîches.
4. Il inspecte les bagages.
5. Il attache sa ceinture et regarde par le hublot.
6. Il demande: «Rien à déclarer?»

Задание 5.

Составьте диалог, используя следующие фразы:

- Votre passeport, s'il vous plaît.
- Pourriez-vous ouvrir votre valise, s'il vous plaît.
- Avez-vous quelque chose à déclarer?
- Combien de temps restez-vous en France?
- Je voudrais voir vos effets personnels.
- Vous n'avez pas mis votre signature dans la déclaration.
- Il n'est pas permis d'importer ces objets sans la taxe payée.
- Vous devez payer les droits de douane.

Немецкий язык

1. Переведите предложения на немецкий язык:

- | | |
|---|---|
| 1. Цель Вашей поездки? Служебная.
По приглашению, туристская? | a. Diese Maschine (dieser Flug) ist leider schon
ausgebucht. |
| 2. Заполните декларацию, пожалуйста! | b. Sie müssen Zoll zahlen. |
| 3. У Вас есть с собой подлежащие
оплате пошлиной вещи? | c. Diese Sachen sind zum persönlichen Gebrauch.
d. Zweck Ihrer Reise bitte? Reisen Sie dienstlich,
privat, als Tourist? |
| 4. Вам надо заплатить пошлину. | e. Einen Augenblick bitte! Ich sehe nach, ob es
freie Plätze gibt. |
| 5. Эти вещи для моего личного
пользования. | f. Welche Klasse möchten Sie fliegen (Business 7. 7.
Class, Economy Class)? |
| 6. Это моя ручная кладь.
К сожалению, на этот самолет
(на этот рейс) билетов уже нет. | g. Füllen Sie die Zollerklärung bitte aus! |
| 8. Каким классом желаете лететь
(бизнес-классом, эконом-классом)? | h. Haben Sie zollpflichtige Sachen mit? |
| 9. Минуточку! Посмотрю, есть ли
свободные места. | i. Wo werden die Tickets für den Flug gebucht? |
| 10. Где происходит регистрация на рейс? | j. Das ist mein Handgepäck. |

2. Скажите, на каком виде транспорта Вы любите путешествовать:

- *Ich reise gern mit dem Zug. Noch lieber aber reise ich mit dem Flugzeug.*

- 1) die Bahn – das Auto, 2) das Flugzeug – der Zug, 3) der Zug – das Schiff, 4) das Schiff – die Bahn, 5) das Auto – der Bus.

3. Объясните, с какой целью, в какую страну Вы хотите поехать, на сколько дней Вам нужна виза:

- *Ich reise dienstlich/privat nach England und brauche das Einreisevisum für eine Woche.*

- 1) China- 3 Tage, 2) die Bundesrepublik Deutschland – ein Monat, 3) Spanien – eine Woche, 4) die Tschechische Republik – 2 Wochen, 5) die USA – 1,5 Monate, 6) die Türkei – 1 Jahr.

4. Скажите, где вы предпочитаете отдыхать:

- *Ich fahre in Urlaub gewöhnlich ins Gebirge.*

Nur im Gebirge kann ich mich richtig entspannen und erholen.

Ans Meer - am Meer, aufs Land - auf dem Lande, an einen Fluß - am Fluß, an einen See - am See, an die Ostsee - an der Ostsee, ans Schwarze Meer - am Schwarzen Meer, ins Erholungsheim - im Erholungsheim, in das Landhaus - im Landhaus.

5. Расскажите о своем путешествии:

1) Wann hatten Sie Ihren letzten Urlaub? 2) Wo haben Sie ihn verbracht? 3) Wie sind Sie hingefahren? 4) Haben Sie Fahrkarten/Flugtickets vorbestellt? 5) Wo haben Sie gewohnt? 6) Wo und was haben Sie gegessen? 7) Haben Sie gebadet und in der Sonne gelegen? 8) Haben Sie einige Sehenswürdigkeiten kennengelernt? 9) Was haben Sie bei schlechtem Wetter gemacht? 10) Haben Sie sich gut erholt?

Практико-ориентированные задания по теме 7.

Часть А: Социально-культурная сфера: Отель. Бронирование номера. Гостиничный сервис.

Часть Б: Грамматика: Англ, нем, фр: модальные глаголы

Английский язык

Задание 1.

Заполните анкету гостя.



HOTEL REGISTRATION FORM

Please fill out completely the registration form in order to check-in

Name: _____

Last Name: _____ Passport Number / ID N°: _____

Issue Date: _____ Type of document: Passport / ID Card

Date of Birth: _____ Nationality: _____

E-mail Address : _____

Credit Card: Visa Master Card JCB American Express Diners Club

Credit Card Number: _____ Exp. _____

Date: _____

CVV: : _____

Signature: _____ Date : _____

Задание 2.

Выберите одну из предложенных ситуаций и составьте диалог:

1. You've just checked in. Ask the receptionist what services the hotel offers, where you can have meals, your suit pressed, your luggage brought up, etc.



2. You are staying in a small hotel abroad. Ask the telephone operator how you can make a call to the firm situated in the capital of the country.

3. Look at the picture. These two men haven't got a reservation at a hotel. Now they are in the street. What will be their next actions? What can they say to each other?

Задание 3.

Запишите предложения из диалога в правильном порядке:

A: We'll take a room on the second floor. How much is it?

A: Okay. It suits us. We'll take this room.

B: Seventy dollars a night, sir.

B: Yes, we'll be able to put you up. Which floor would you like, sir?

A: Have you got any vacant rooms?

A: One double-room, please.

B: Single or double, sir?

Задание 4.

Переведите на английский язык выделенные предложения:

Т: Чем ты занимаешься, Лиза?

L: I'm looking at the holiday brochure. There are four hotels in the town, but I can't decide which one we should stay.

Т: Дай мне посмотреть. Почему бы нам не остановиться в Голд Плаза? Он выглядит самым комфортабельным из четырех и не такой дорогой, как Саншайн.

L: But, it's near the main road and I think it'll be too noisy to live there.

Т: А как насчет отеля Мэджик Касл тогда?

L: I don't know. It looks dirtier than the other hotels.

Т: Но он самый дешевый и возможно там тише, чем в Голд Плаза. Смотри! В брошюре также сказано, что там дружелюбный персонал.

L: Okay! Let's stay at the Magic Castle Hotel. I'm sure it will be fine.

Задание 5.

Переведите предложения с русского на английский язык, используя модальные глаголы can, have to, must, may и их формы.

1. Вечеринка была замечательная. Вам следовало прийти.
2. Ты можешь решить эту проблему?
3. Тебе следует навестить своего больного друга.
4. Тебе следовало навестить своего больного друга, но ты не навестил.
5. Я вынужден был сделать это.
6. Ты можешь делать все, что хочешь.
7. Ольге нужно уделить больше внимания занятиям по английскому языку.
8. Ему разрешили взять машину своего отца в прошлую пятницу.

Французский язык

Задание 1.

Заполните анкету гостя.

Fichedevoyageur

nom et prénoms	
date et lieu de naissance	
pays	
adresse de votre domicile permanent	
nationalité	
profession	
numéro de téléphone mobile	
adresse électronique	
dates d'arrivée	
date de depart	

Задание 2.

Расположите слова в правильном порядке, чтобы составить предложение:

1. personnes/chambres/une/voudrais/je/pour/deux
2. me/vous/?/réveiller/à 7h/pouvez
3. chambre/?/combien/coûte/une/simple
4. est/compris/petit-déjeuner/?/est-ce que/le

Задание 3.

Заполните пропуски в диалоге:

- Bonjour Madame, j'aiune chambre.
- Oui, c'est à quel?
-Dumont.
- Une chambre pour deux?
- Oui, c'est ça. Une chambre double avec
- Alors, c'est la45.
- Désirez-vous prendre le?
- , je ne prends jamais de petit-déjeuner !
- Très bien. Voici la Votre chambre est au premier

Задание 4.

Составьте диалоги по следующим ситуациям:

1. Vous voulez réserver une chambre pour deux personnes avec douche. Le réceptionniste de l'hôtel à qui vous vous adressez , vous dit que c'est possible. Vous demandez le prix, vous dites que vous êtes d'accord, vous prenez votre clé et le réceptionniste vous explique où se trouve votre chambre.

2. Demander un renseignement. Est-ce que le petit-déjeuner est compris / est inclus dans le prix de la chambre? Est-ce qu'il y a un réveil dans la chambre? / Est-ce qu'il y a un téléphone dans la chambre? Est-ce qu'il y a un restaurant dans l'hôtel? A quelle heure faut-il rendre la clé / la chambre demain matin ?

Задание 5.

Поставьте модальные глаголы в правильную форму.

1. Toi et moi, nous (pouvoir) être amis si tu veux.
2. Vous (devoir) être prudents.
3. Si nous (vouloir) reconnaître le monde, nous (devoir) apprendre les langues.
4. Ils (devoir) réserver la table d'avance.
5. Qu'est-ce que vous (vouloir) faire s'il ne vous appelle pas ce soir?
6. Je (devoir) acheter des souvenirs pour ma famille.
7. Qu'est-ce que je (pouvoir) faire pour toi?
8. Tu (devoir) prendre le bus, dans ce cas-là tu arrives au rendez-vous à l'heure.

Немецкий язык

1. Найдите соответствия:

- | | |
|---|--|
| a. Завтракают у нас на первом этаже. | 1. Auf wessen Name ist Ihr Hotelzimmer reserviert? |
| b. Отель оказывает различные услуги. | 2. Was kostet das Hotelzimmer pro Tag? |
| c. На каком языке нужно заполнить формуляр? | 3. Das Frühstückraum befindet sich im Erdgeschoß. |
| d. Завтрак входит в стоимость номера. | 4. Leider haben wir keine Zimmer frei. |
| e. На чье имя забронирован номер? | 5. Das Hotel vermittelt verschiedene Dienstleistungen. |
| f. Вот Ваши ключи карточка отеля. | 6. In welcher Sprache ist der Anmeldeschein auszufüllen? |
| g. Сколько стоит этот номер в день? | 7. Frühstück ist im Zimmerpreis inbegriffen. |
| h. К сожалению, свободных мест нет. | 8. Hier sind Ihre Schlüssel und der Hotelausweis. |

2. Напишите предложения с модальными глаголами:

1. Sie sprechen gut Deutsch. (können)
2. Hans geht zu Fuß zur Universität. (müssen)
3. Herr Braun fährt seinen Freund zum Bahnhof. (wollen)
4. Die Kinder gehen heute ins Kino. (dürfen)
5. Bist du gegen sieben Uhr bei Peter? (können)
6. Hier ist ein Brief für dich. Lese ich ihn? (dürfen)
7. Du siehst unsere Freunde bald wieder. (wollen)

3. Напишите данное предложение в **Passiv**, употребив сказуемое в соответствующей временной форме:

1. Der Beamte hat mir die Fahrkarte gegeben. Die Fahrkarte ...
2. Der Hotelgast bezahlt seine Zimmerrechnung morgen. Morgen ...
3. Der Kellner hat uns das Frühstück aufs Zimmer gebracht. Das Frühstück ...
4. Der Beamte hat das Formular ausgefüllt. Das Formular ...
5. Das Reisebüro wird die Zimmer rechtzeitig bestellen. Die Zimmer ...
6. Der Vater beobachtet die Kinder. Die Kinder ...

4. Употребите в предложениях **Passiv**, сохранив временную форму. Не забывайте, что дополнение в предложении в **Aktiv** становится подлежащим в предложении в **Passiv**.

- *Das neue Theater hat man schon eröffnet. (Perfekt Aktiv)*

- *Das neue Theater ist schon eröffnet worden. (Perfekt Passiv)*

1. Mein Freund wird Blumen kaufen. 2. Die Touristen besuchen gern diese Stadt. 3. Hier baut man ein neues Hotel. 4. Der Kanzler hat eine neue Regierung gebildet. 5. Man hat die Touristen im Hotel "Drei Könige" untergebracht.

5. Выберите правильный перевода на немецкий язык:

1. Где здесь служба быта?

- a) Wo ist hier das Servicebüro? b) Wo ist hier das Büroservice?

2. Что бы Вы хотели?

- a) Was Sie wollen? b) Was wünschen Sie (Sie wünschen)?

3. Я хотел бы отдать в стирку белье.

- a) Ich will meine Wäsche waschen. b) Ich möchte meine Wäsche waschen lassen.

4. Сколько это стоит?

- a) Was kostet das? b) Wieviel kostet das?

5. Где мне купить билет на самолет?

- a) Wo kann ich die Tickets auf das Flugzeug kaufen?

- b) Wo kaufe ich die Flugkarten?

6. Где можно отремонтировать мои часы?

- a) Wo kann man meine Uhr reparieren? b) Wo kann ich meine Uhr reparieren lassen?

7. Парикмахер на первом этаже.

- a) Der Friseur ist im ersten Stock. b) Der Friseur ist im Erdgeschoss.

Практико-ориентированные задания по теме 8

Часть А: Социально-культурная сфера: Покупки. Товары. Магазины.

Часть Б: Грамматика: Англ, нем, фр: система времен в страдательном залоге.

Английский язык

Задание 1.

Соотнесите магазины с товарами, которые они продают:

- | | |
|-------------------|---|
| 1. bookshop | a. a loaf of bread, rolls, long loaf |
| 2. newsagent's | b. a bouquet of roses, lilies, flowers |
| 3. bakery | c. a packet of painkillers, pills, medicine |
| 4. butcher's | d. a gold necklace, a diamond ring, pendent |
| 5. confectioner's | e. a magazine, a newspaper, greeting card |
| 6. greengrocer's | f. hairspray, a bottle of perfume, hand cream |
| 7. chemist's | g. pralines, chocolate, cake |
| 8. florist's | h. books, novels, magazines |

- | | |
|---------------------------|--|
| 9. department store | i. fruits, vegetables, apples |
| 10. hair and beauty salon | j. lamb chops, ham, sausages |
| 11. jeweller's | k. leather suitcase, a woolen skirt, a clock |
| 12. antique shop | l. shampoo, products, household chemicals |
| 13. supermarket | m. an old clock, bric-a-brac, silver bell |

Задание 2.

Вставьте в текст пропущенные слова и выражения:

advertising	department	different	employ
families	financial	floors	goods
handles	jobs	located	merchandise
needs	occupies	optician's	personnel
price	purchases	records	roof
sales promotion	section	services	shopping
staff	store	travel agency	typical

Department Store

A department store is a [] which sells many [] kinds of goods, each in a separate []. Modern department stores serve the [] of entire []. People enjoy [] in such stores because they can make all their [] under one [].

The [] department store [] one large building, with separate departments [] on a number of []. A number provide special [], such as a [] or []. Department stores [] hundreds of people for different []. Employees buy, [], and sell the []. The [] manager and his [] promote the sale of [] through [] and other techniques. The comptroller heads the [] that keeps [] and manages the store's [] affairs. The [] staff hire employees and [] other employment problems.

Задание 3.

Джейн необходимо купить подарки из списка. В каких магазинах продаются необходимые товары? Разгадайте кроссворд.

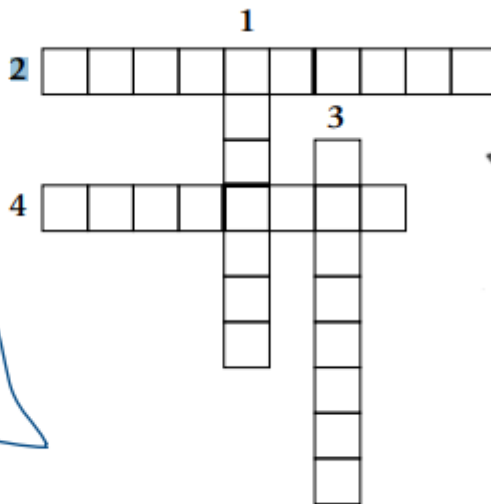
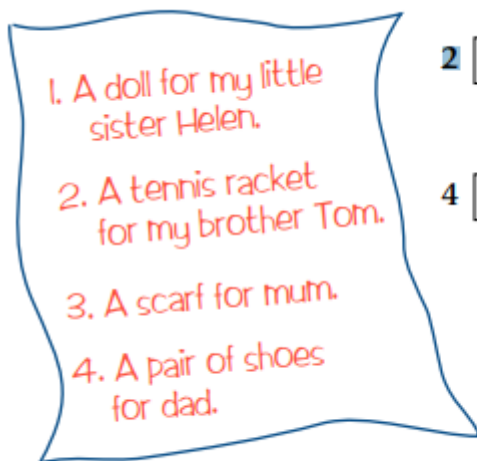

Задание 4.

Составьте диалоги, используя следующие слова и выражения:

Shop-assistant: What can I do for you? Can I help you? It is the latest fashion.
 It suits you perfectly. It is very cheap. I'm afraid I can't help you. Shall I wrap it up?
 The cashier's over there.

Customer: I want a pair of gloves, please. Can you show me some scarves? Have you got a ...?
 I'd like to buy ... I'm looking for a ... to match my coat.
 I would like something casual. Give me a larger size, please. I don't like this style.
 It suits me / It doesn't suit me. It's too expensive / bright / tight / short / large / small.
 How much is it? Can I have a look at that ...?

Задание 5.

Перепишите предложения, данные в активном залоге, в пассивный.

1. We bought a new car for our son in a toyshop. 2. They have sold all the bags and gloves. 3. We should pay for our purchase in cash. 4. The Greens are going to buy presents for their children tomorrow morning. 5. Some people will buy those cell phones at high prices. 6. You can buy the items from your shopping list in a supermarket. 7. Ann had tried the new dress on before she paid for it. 8. You can buy the cardigan in the knitwear department.

Французский язык

Задание 1.

Соотнесите магазины с товарами, которые они продают:

- | | |
|-------------------------------|---|
| 1. la librairie | a. le pain blanc et noir, les croissants, les baguettes |
| 2. la laiterie (cr merie) | b. les bonbons, le chocolat, le biscuit, la tarte |
| 3. la boulangerie | c. le poisson, le caviar, le calmar, le crabe, la crevette, |
| 4. la boucherie | d. le th , le caf , le sel, le sucre, la farine, |
| 5. la confiserie (p tisserie) | e. les livres, les revues, les carte postales |
| 6. l' picerie | f. la saucisse, le saucisson, le jambon, |
| 7. la poissonnerie | g. les m dicaments, les sirops, les gouttes |
| 8. la charcuterie | h. les bijoux, les bagues, les boucles d'oreilles |
| 9. la pharmacie | i. le lait, le beurre, la cr me fraiche, le fromage |
| 10. la bijouterie | j. la viande, la volaille, le bœuf, le porc, le veau. |

Задание 2.

Вставьте в тексте пропущенные слова из списка.

les courses, l'épicerie, magasins, la boucherie, la boulangerie, la confiserie, des légumes, les produits, un panier, des caisses, à la sortie

Je fais les courses.

Quand on a besoin d'acheter quelque chose on fait 1) _____. Dans chaque ville il y a beaucoup de 2) _____. Nous allons dans 3) _____ pour acheter du pain. A 4) _____ nous allons pour acheter de la viande. Du sucre, du thé, du café, du sel, etc. nous en trouvons à. 5) _____ Pour acheter 6) _____ on va «aux fruits et légumes» ou chez le marchand de légumes. A 7) _____ on vend des gâteaux et des sucreries. Mais aujourd'hui dans les super-marchés on trouve presque tous 8) _____ d'alimentation en même temps: de la viande, des légumes, des fruits, des saucissons et des boissons. J'entre dans un super-marché, je prends un chariot 9) _____ ou et au bout d'une demi-heure je pars avec tout le nécessaire pour une semaine ou pour quelques jours. Je paye une fois 10) _____. Les caissières comptent vite le prix total des achats à l'aide 11) _____ électriques et il n'y a pas de files.

Задание 3.

Восстановите логический порядок в диалоге

- Bien sûr, Madame. Vous faites quelle taille?
- J'aime bien celui-ci. Vous l'avez en rouge?
- Bien sûr, Madame. La cabine est ici.
- Je peux essayer le rouge?
- Vous pouvez me montrer des pulls?
- En 38, on a celui-ci ou celui-là.
- Oui, nous l'avons en rouge et en noir.
- 38.

Задание 4.

Вставьте реплики продавщицы в диалоге.

Vendeuse:...

1. Oui, madame, quelle pointure faites-vous?
2. Alors, ça va?
3. Non, désolée, mais j'ai un autre modèle dans le même style. Vous voulez l'essayer?
4. Voila. (Quelques minutes plus tard)
5. Alors, ça vous plaît ?

La cliente : Est-ce que je peux essayer les sandales qui sont dans la vitrine ?

La vendeuse :

La cliente: Je fais du 38.

La vendeuse:

La cliente: Non, c'est trop petit. Est-ce que vous avez le même modèle en 39 ?

La vendeuse : ...

La cliente: Oui, pourquoi pas? (Quelques minutes plus tard)

La vendeuse: ...

La cliente: Non, pas vraiment. Je vous remercie, je vais réfléchir.

Задание 5.

Переделайте предложения из активного залога в пассивный по образцу.

Modèle a): Paul écrit cette lettre. - La lettre est écrite par Paul.

1. Les constructeurs bâtissent la maison.
2. Nicolas achète les rôses.
3. Le gardien garde notre maison.

Modèle b): Paul a écrit cette lettre. - La lettre a été écrite par Paul.

1. Jacques a prévenu tous les copains. 2. Le vent a cassé deux grandes branches de cet arbre. 3. Les jeunes gens ont changé trois voitures.

Modèle c): Paul écrivait cette lettre. - La lettre était écrite par Paul.

1. Antoine dessinait l'aéroplane. 2. Les touristes admiraient ce beau monument. 3. Un petit détail facilitait sa mission.

Modèle d): Paul écrira cette lettre. - La lettre sera écrite par Paul.

1. Les ouvriers construiront le pont ici. 2. Ce nouveau projet bouleversera le monde entier. 3. Demain on étudiera tous les détails.

Немецкий язык

1. Найдите соответствия:

- | | |
|---|---|
| 1. Какого цвета Вы желаете пальто? | a. Dieser Schnitt ist heute Mode. |
| 2. Платье Вам к лицу. | b. Diese Schuhe sind mir zu eng. |
| 3. По воскресеньям магазин не работает. | c. Welche Größe brauchen Sie? |
| 4. Выдача покупок в конце зала. | d. In welcher Farbe möchten Sie den Mantel? |
| 5. Можно примерить эту шубу? | e. Was kostet es? |
| 6. Эти туфли жмут. | f. Die Warenausgabe ist am Ende des Saals. |
| 7. Чем могу Вам помочь? | g. Wir haben ein großes Angebot an Kleider. |
| 8. Этот фасон сейчас в моде. | h. Das Kleid steht Ihnen. |
| 9. Сколько это стоит? | i. Handschuhe können Sie in der Abteilung nebenan kaufen. |
| 10. У нас большой выбор платьев. | j. Darf ich diesen Pelzmantel anprobieren? |
| 11. Какой размер Вам нужен? | k. Darf ich Ihnen behilflich sein? |
| 12. Перчатки Вы сможете купить в соседнем отделе. | l: Sonntags haben wir zu. |

2. Найдите название, обобщающее каждую из нижеперечисленных групп слов, и подчеркните лишнее слово:

Lebensmittel, Schmuck, Musik, Kleidung, Möbel, Alkohol.

1. das Bücherregal, der Elektroherd, der Sessel, der Schrank - **Möbel**.
2. der Radiorekorder, der CD-Player, der Plattenspieler, die Mikrowelle ...
3. der Wein, der Schnaps, die Cola, der Korn, der Sekt, das Bier ...
4. der Ring, die Halskette, die Brosche, der Ohrring, die Hotellkette ...
5. der Rock, der Anzug, der Mantel, der Aufzug, die Jeans, die Weste ...
6. das Gebäck, die Wurst, der Schinken, der Fisch, das Fischbesteck ...

3. Распределите в две колонки реплики продавца и покупателя:

Was sagt der Käufer?

Guten Tag!

Ich möchte ein Buch für meinen Sohn.

Was sagt der Verkäufer?

Guten Tag!

Was wünschen Sie denn?

1. Was wünschen Sie, mein Herr (meine Dame)? 2. Ich suche ein Paar Schuhe, Größe 25. 3. Gibt es diese Blus in Gelb? 4. Sie wünsche bitte? 5. Ich zeige Ihnen gern alle weißen Handtaschen. 6. Ich nehme diese Uhr nicht, sie gefällt mir nicht. 7. Gefällt Ihnen dieser Fernseher? 8. Was (wieviel) kostet dieses Schlafzimmer? 9. Wollen Sie bitte dieses Kleid anprobieren? 10. Haben Sie noch einen Wunsch? 11. Bitte bezahlen Sie an der Kasse. 12. Diese Schuhe sind zu eng, bringen Sie mir bitte ein größeres Paar. 13. Die Jacke steht Ihnen und passt sehr gut. 14. Ich danke Ihnen für den Kauf. 15. Bitte geben Sie mir noch zwei Stück Seife.

4. Ответьте отрицательно на следующие вопросы:

1. Hängt dort ein rotes Kleid? 2. Liegt hier eine deutsche Zeitschrift? 3. Brauchen Sie einen schwarzen Anzug? 4. Haben Sie vielleicht einen anderen Bleistift? 5. Steht dort ein großer Schrank? 6. Wohnen Sie in einem großen Haus? 7. Ist das ein modernes Haus? 8. Haben Sie eine neue Wohnung?

5. Дополните предложения словами в скобках:

1. Hier ist ein (groß) Warenhaus. 2. Dieses (schön) Warenhaus liegt in der (breit) Gartenstraße. 3. Im Warenhaus gibt es heute eine (reich) Auswahl von (seiden, wollen) Kleidern. 4. Der Verkäufer zeigt uns ein (rot) Kleid und ich probiere dieses (rot) Kleid an. 5. Peter braucht einen (dunkelblau) oder einen (schwarz) Anzug. 6. Dieser (einfarbig) Anzug passt ihm gut, aber die (hell) Farbe gefällt ihm nicht. 7. Zeigen Sie mir bitte einen (modern) Mantel mit einem (schön) Kragen. 8. Nehmen Sie bitte diese (schwarz) Tasche, sie passt zu Ihrem (neu) Kleid.

Практико-ориентированные задания по теме 9

Часть А: Социально-культурная сфера: Еда. Здоровое питание. Традиции русской и других национальных кухонь. Заказ блюд в кафе.

Часть Б: Грамматика: Англ, нем., фр.яз. Согласование времен. Косвенная речь

Английский язык

Задание 1.

Переведите с русского на английский.

W: May, I take your order, please?

L: Да, пожалуйста.

M: To start with I'd like the chicken soup.

L: Мне тоже куриный суп, пожалуйста.

W: Sure. And for the main course?

M: Я бы хотел стейк.

L: And the grilled fish for me, please.

W: Конечно. Что вы будете пить?

M: Just some water, please.

W: Очень хорошо.

L: How is your steak?

M: Вкусный. Как насчет рыбы?

L: Very tasty, thank you.

W: Все было хорошо?

M: Yes, thank you.

L: Не могли бы вы принести счет, пожалуйста.

W: Of course, sir.

Задание 2.

Соотнесите английские и русские выражения.

1. Here you are.

a. Вот, пожалуйста.

2. Anything else?

b. Передайте мне соль, пожалуйста.

3. Was everything all right?

c. Мне нравится твой выбор.

4. Yes, please.

d. Что-нибудь еще?

5. Can I help you?

e. Все было хорошо?

6. Pass me the salt, please.

f. Я принесу вам меню.

7. I like your choice.

g. Здесь вкусно пахнет.

8. It smells good in here.

h. Могу ли я вам помочь?

9. The table is laid.

i. Да, пожалуйста.

10. I'll bring you the menu.

ж. Стол накрыт.

Задание 3.

Представьте, что Вы со своим другом пришли в ресторан.

- попросите столик на двоих у окна,
- попросите меню и спросите официанта, что бы он порекомендовал из японской / европейской / русской кухни,
- закажите жареного лосося для себя и жаренную на гриле курицу для вашего друга,
- спросите друга, вкусно ли приготовлена курица,
- скажите, что лосось слишком сухой, но печеная картошка превосходна,
- спросите, будет ли он десерт,
- скажите, что хотите выпить кофе, и спросите, что будет пить он.

Позовите официанта и:

- пожалуйста, что суп слишком холодный, и попросите принести другой,
- спросите у официанта, помнит ли он, какой десерт вы заказывали,
- скажите, что хотите поговорить с менеджером.
- попросите чек.

Используйте следующую лексику:

- *It's delicious.*
- *table for two, table by the window, table in the garden*
- *Is service included?*
- *to tip the waiter*
- *Could I have the bill, please?*
- *What would you like for a starter/ the main course/for dessert?*
- *Could you bring us the menu/the wine list?*
- *I can recommend...*
- *Could you pass me ...*
- *to make an order*

Задание 4.

Заполните таблицу названиями продуктов из рамки. В каждую категорию добавьте свои примеры.

chicken pears carrot milk pork strawberries lamb curry cream pineapple leek beef plums
--

fruit	
vegetables	
dairy products	
meat	
greens (herbs) and spices	

Задание 5.

Преобразуйте следующие предложения в косвенную речь

1. The policeman said: "Keep the silence, please." – The policeman asked
2. Mother said: "Kids, you should wash your hands before lunch." – Mother advised
3. The dentist told me: "Don't eat nuts anymore." – The dentist warned
4. Tom : "Could you lend me 20 dollars, please?" – Tom asked
5. Mr. Walters told his sons: "You must stay away from the lake." – Mr. Walters warned
6. John said: "You should see a lawyer, Ted." – John advised

7. The teacher told the students: "Don't talk during the test." – The teacher warned
8. The judge said: "Mr. Brown, you must pay a big fine." – The judge ordered

Французский язык

Задание 1.

Соотнесите французские и русские выражения.

- | | |
|---|--|
| 1. La carte, s'il vous plaît. | a. Дайте, пожалуйста, меню. |
| 2. Que pourriez-vous me conseiller? | b. Что бы Вы посоветовали? |
| 3. L'addition, s'il vous plaît. | c. Счет, пожалуйста. |
| 4. Jevoudrais un café | d. Я бы хотел чашку кофе. |
| 5. Votre cuisine est excellente. | e. у вас великолепная кухня |
| 6. Lemenudujour, qu'est-cequ'il comprend? | f. Что входит в комплексный обед? |
| 7. Je vais prendre une soupe, du saucisson fumé et des pommes de terre. | g. Я возьму суп и жареную колбасу с картошкой. |
| 8. Qu'est-ce que vous avez comme hors-d'oeuvre? | h. Что у вас есть на закуску? |
| 9. Vous désirez autre chose ? | i. Еще что-нибудь? |
| 10. Merci, gardezlamonnaie. | g. Спасибо, сдачи не надо. |

Задание 2.

Распределите следующие блюда по трем категориям.

<i>Entrée</i>	<i>Plat</i>	<i>Dessert</i>
un poulet au piment		
une tarte aux pommes		
une soupe à l'oignon		
un canard à l'orange		
une salade de thon	une salade de fruits	
un porc aux pruneaux		
un lapin à la moutarde		
une mousse au chocolat		
un saumon grillé		

Задание 3.

Переведите с русского на французский.

Au restaurant

- Bonsoir, Monsieur. Vous êtes seul?
- Добрый вечер. Да, я один.
- Voulez-vous, Monsieur, prendre place à la table près de la fenêtre?
- Да, благодарю Вас. Можно посмотреть меню?
- Bien sûr. La voilà. Avez-vous déjà choisi, Monsieur?
- На закуску селедку с гарниром (hareng garni)
- Que prendrez-vous comme potage?
- Луковый суп (soupe à l'oignon).
- Etsommeplatprincipal?
- Можете помочь мне выбрать его?
- Oh, quant à moi, Monsieur, je prendrais un bifteck à la sauce de vin. C'estleplatdujour.
- Хорошо. Возьму бифштекс с картошкой фри и салатом.
- Quelquechose à boire?
- Да, минеральной воды, пожалуйста. Могу ли я посмотреть список вин?
- Biensûr. Lavoilà.

- Stакан бордо.
- Bon appétit, Monsieur.
- Официант!
- Oui, Monsieur. Voulez-vous l'addition?
- Да. Сколько с меня?
- Soixantefrancis, Monsieur.

Задание 4.

Вставьте в диалог пропущенные реплики. Составьте свой диалог по образцу, обсудите, вреден или полезен Макдональдс для здоровья.

1. J'ai pris deux hamburgers, des pommes de terre frites et du coca-cola.
2. Pourquoi?
3. Naturellement, c'est très bon.
4. Salut, Marie ! Je suis allée au restaurant Makdonalds.
5. Mais je n'en veux pas.
6. Oh ! C'est vraiment dangereux!
7. Merci, Marie ! Je ferai justement comme ça.

- Tiens, Anne! Tu as l'air bien content !

- _____

- Qu'est-ce que tu as mangé ?

- _____

- Tu aimes ça ?

- _____

- Mais tous les docteurs disent que c'est très dangereux pour la santé. Ces comestibles sont mauvaises.

- _____

- On y ajoute beaucoup de choses chimiques ; ça fait des gens malades.

- _____

- Bien sûr ! Si tu manges des hamburgers et des pommes de terre frites, tu deviendras gros comme un ours!

- _____

- Alors, pour garder ta santé , il faut que tu manges plus de poissons, de légumes et de fruits . Il faut boire de l'eau naturelle. Et il ne faut pas aller au Makdonalds.

- _____

Задание 5.

Преобразуйте следующие предложения в косвенную речь

1. Au musée du Louvre le guide a dit aux touristes: «Vous allez voir les chefs-d'œuvre de la peinture française».
2. Julie a affirmé: «Je suis bonne en maths.».
3. «Vous devez surveiller votre santé et faire du sport» m'a dit le docteur.
4. « Je prendrai l'avion pour poursuivre l'enquête à Nice» a dit le commissaire Maigret.
5. «À la leçon nous avons fait la présentation de l'œuvre artistique d'Édouard Manet» a dit Lucienne à son amie.
6. « Je ne suis pas connaisseur en peinture italienne» a dit Guillaume à son copain.
7. «À mon avis, ce peintre a réussi à rendre la beauté du paysage», a dit François.
8. « Après les cours nous irons au cinéma voir un nouveau film japonais» a dit Jean-Marc à ses amis.

Немецкий язык

1. Ответьте на вопросы, выбрав правильный вариант:

1. Was ißt man in Deutschland? Wein, Bier, Kwas, Wodka
2. Was ißt man in den USA? Bockwurst, Borschtsch

- | | |
|-------------------------------------|------------------------------|
| 3. Was isst man in Russland? | Reis, Schtschi, Bratwurst |
| 4. Was trinkt man in Deutschland? | Würstchen, Fisch, Schaschlyk |
| 5. Was trinkt man in Russland? | Soljanka, Spaghetti |
| 6. Was kocht man in der Ukraine? | Hamburger, Pizza |
| 7. Was isst man in Japan? | Cola, Schnaps, Whisky |
| 8. Was bereitet man im Kaukasus zu? | |
| 9. Was isst man in Italien? | |
| 10. Was trinkt man in den USA? | |

2. Найдите соответствия:

- | | | |
|---|--|----|
| 1. Что хотите на закуску? | a. Zahlen Sie zusammen oder getrennt? | 2. |
| Какие напитки Вы хотели бы заказать? | b. Danke schön, alles hat gut geschmeckt. | |
| 3. Какое фирменное блюдо у этого ресторана? | c. Was möchten Sie als Vorspeise? | |
| 4. Что бы Вы мне порекомендовали? | d. Ich möchte Beefsteak bestellen. | |
| 5. Спасибо, все было очень вкусно. | e. Was würden Sie mir besonders empfehlen? | |
| 6. Платить будете вместе или отдельно? | f. Welche Getränke möchten Sie bestellen? | |
| 7. Что будете из горячего? | g. Einmal Würstchen bitte. | |
| 8. Я хотел бы заказать бифштекс. | h. Welche Spezialität hat dieses Restaurant? | |
| 9. Вот меню, пожалуйста. | i. Welches Hauptgericht nehmen Sie? | |
| 10. Порцию сосисок, пожалуйста. | j. Hier ist die Speisekarte bitte. | |

3. К Марион Фишер придут гости. Она распределяет между членами семьи, кто, что и где купит из необходимых ей продуктов:

- *der Sohn Lars - Brot - die Bäckerei.*

- *Lars, du gehst in die Bäckerei und holst Brot.*

1. die Tochter Corina – der Obst- und Gemüseladen – 2 Pfund Tomaten, 3 Salatgurken, 1 Kopfsalat, Äpfel und Mandarinen.
2. der Sohn Bruno - zum Fleischer - 1 Pfund Würstchen, ein halbes Pfund Schinken, 2 Pfund Rindfleisch.
3. die Mutter - das Lebensmittelgeschäft - 2 Büchsen Fischkonserven und eine Dose Kaviar.
4. der Vater - der Supermarkt - 1 Kilo Zucker, in Päckchen Tee, Schlagsahne, 12 Eier, 200 Gramm Schweizer Käse.
5. die Freundin - die Konditorei - eine Obsttorte, 10 Apfelkuchen.
6. der Freund - das Spirituosengeschäft - eine Flasche Sekt, 4 Flaschen Mineralwasser, 2 Flaschen Rotwein.

4. Вы, как директор универсама заметили, что товары лежат не на своем месте. Исправьте положение, велите отнести товары в нужный отдел:

- *Hier gibt es Milch, Sahne, Butter, Eier und **Apfelkuchen.***

- *Apfelkuchen liegen hier falsch. Sie gehören in die Konditoreiabteilung.*

1. Hier gibt es Wurst, Bockwurst, Würstchen und **Brötchen** (Abteilung für Brot- und Backwaren).
2. Hier haben wir Brot, Brötchen und **Butter** (Abteilung für Molkereiprodukte).
3. Hier sehe ich Fischkonserven, Kaviar und **Kartoffeln** (Gemüseabteilung).
4. Hier sieht man Tomaten, Gurken, Kohl, und **Salami** (Abteilung für Wurstwaren).

5. Закончите предложения словами и словосочетаниями, данными под чертой:

1. Ich ... entweder in der Kantine oder zu Hause.
2. Was haben Sie ... gewählt?
3. Kinder, wascht euch die Hände und ...!
4. Vier Stunden habe ich im Freien verbracht und jetzt ...
5. Ich möchte eine Flasche Limonade bestellen, weil ich ...
6. Mein Mittagessen besteht ... aus drei Gängen.
7. Heute komme ich spät nach Hause, darum nehme ich ... mit.

in der Regel, Mittag essen, als Vorspeise, an den Tisch kommen, einen Bärenhunger haben, ein paar belegte Brötchen, Durst haben

Доклад

Методические рекомендации

Студентам рекомендуется просмотреть список тем докладов и выбрать наиболее интересные для них темы, после чего приступить к подготовительному этапу (составление плана и обсуждение его с преподавателем, постановка целей и задач доклада, составление списка источников, которые будут использованы во время работы и т.д.) и непосредственно к самой исследовательской деятельности. В своей работе студенты могут пользоваться различными источниками: интернет-ресурсами, периодическими изданиями, учебной литературой и т.п. Доклад должен быть оформлен в печатном виде объемом не менее 2500 тыс. знаков на листах формата А4 на иностранном языке с указанием автора, группы и преподавателя. Защита доклада осуществляется во время занятий по иностранному языку.

Темы докладов

Тема 2.

Часть А: Социально-культурная сфера: Мой факультет городского хозяйства, УГ-ГУ (история, факультеты, здания, учебный год)

Часть Б: Грамматика: степени сравнения прилагательных и наречий.

Английский язык

1. The history of the Ural State Mining University
2. The faculties of UrSMU
3. The academic year in UrSMU
4. UrSMU college
5. Students' life in UrSMU
6. UrSMU alumni
7. Interesting facts about UrSMU
8. Ural State Mining University: its past and its future.

Французский язык

1. L'Histoire de l'Université des Mines de l'Oural.
2. Les facultés de l'Université des Mines.
3. L'année académique à l'Université des Mines.
4. La faculté de l'enseignement professionnel secondaire de l'Université des Mines.
5. La vie estudiantine à l'Université des Mines.
6. Célèbres diplômés de l'Université des Mines.
7. Les faits intéressants sur l'Université des Mines.
8. l'Université des Mines de l'Oural: son passé et son avenir.

Немецкий язык

1. Das 100-jährige Jubiläum der Uraler Staatlichen Bergbauuniversität
2. Die Fakultäten der Bergbauuniversität
3. Meine Fakultät für Kommunalwirtschaft
4. 4 Lehrgebäude der Bergbauuniversität
5. Das Studium an der Bergbauuniversität
6. Das Studentenleben an der Bergbauuniversität

7. Die interessanten Fakten über die Bergbauuniversität
8. Die Bergbauuniversität: die Vergangenheit und die Zukunft

Тема 4.

Часть А: Учебно-познавательная сфера: Екатеринбург - столица Урала. Мой родной город.

Часть Б: Грамматика: Времена в активном залоге. Англ.яз.: Продолженные времена (Continuous Tenses).

Нем.яз.: сложное прошедшее время (Perfekt, Plusquamperfekt)

Фр.яз.: незаконченное прошедшее время: Imparfait. Простое прошедшее время (Passésimple).

Английский язык

1. History of Yekaterinburg
2. My native city
3. Places of interest in Yekaterinburg
4. Famous people of Yekaterinburg
5. Industrial Yekaterinburg
6. Yekaterinburg museums
7. The Urals
8. Mysteries of Yekaterinburg

Французский язык

1. Histoire d'Ekaterinbourg
2. Ma ville natale
3. Les curiosités d'Ekaterinbourg.
4. Les habitants célèbres d'Ekaterinbourg.
5. Ekaterinbourg industriel.
6. Les muséesd'Ekaterinbourg
7. L'Oural.
8. Lesmystèresd'Ekaterinbourg

Немецкий язык

1. Die Geschichte Jekaterinburgs
2. Meine Heimatstadt
3. Berühmte Persönlichkeiten Jekaterinburgs
4. Die Wirtschaft Jekaterinburgs
5. Die Museen Jekaterinburgs
6. Das Uralgebirge Jekaterinburgs
7. Die Geheimnisse Jekaterinburgs
8. Jekaterinburg ist ein wichtiger Kulturzentrum des Urals

Промежуточная аттестация

Тест

Методические рекомендации

При выполнении предложенных тестовых заданий, следует внимательно прочитать каждый из поставленных вопросов и предлагаемые варианты ответа. В качестве ответа надлежит выбрать один индекс, соответствующий правильному ответу. Тестовые задания составлены таким образом, что в каждом из них правильным является лишь один из пред-

ложенных вариантов ответа. Рекомендуемое время на выполнение тестовых заданий – 15 минут.

Тестовые задания

Английский язык

Вариант 1

Закончите предложения:

1. A large town is called a _____.
2. A social group consisting of people of the same race who have the same beliefs, customs, language etc, and usually live in one particular area is called a _____ (for example, Aborigens).
3. A large mass of land surrounded by sea, such as Asia, Europe, Africa, North America, South America, etc, is called a _____.

Подберите эквиваленты к словам и словосочетаниям:

	tribe		язык
	reservation		поколение
	boarding school		племя
	generation		школа-интернат
	city		континент, материк
	language		суверенная резервация
0	continent		город

Выберите правильный вариант:

11. Cindy was not sure if the delegation _____ or not, and she didn't know whom to ask about it.
 a) had arrived b) arrived c) was arriving
12. The mother reminded me that I _____ to feed the dog and take him out for a walk.
 a) don't have to forget b) not to forget c) shouldn't forget
13. If it _____ tomorrow, I will stay at home.
 a) rains b) will rain c) would rain
14. If I _____ you, I would tell him everything
 a) would be b) were c) will be
15. He told her that he _____ to the fish market.
 a) was going b) is going c) would be going

Соедините две части предложений:

16. If I knew English well a) she had left her key in her pocket.
17. Alice explained to us that the flower shop b) if we had bought some eggs yesterday.
18. Sharon said c) she could join us.
19. We would have made a cake d) I would be an interpreter.
20. I told her that e) was situated down the road.

Вариант 2

Закончите предложения:

	literacy rate		сотрудничество
	environmental costs		городской житель
	cell phone		источник
0	collaboration		расходы на ликвидацию экологических последствий

Выберите правильный вариант:

11. My English teacher wanted to know _____ doing in my spare time.
 a) what did I enjoy b) what I had enjoyed c) what I enjoyed
12. Sam asked George what _____ on Saturday.
 a) he would be doing b) would he be doing c) would be he doing
13. Why did you say that Paul _____ a careful driver?
 a) isn't b) wasn't c) hadn't been
14. If you had a driving license, you _____ this job.
 a) will get b) had got c) would get
15. I would have visited Sarah yesterday if I _____ that she was ill.
 a) had known b) knew c) know

Соедините две части предложений:

16. I asked Sam a) I would play basketball.
 17. The dentist warned me b) he didn't like pork.
 18. If you had called before c) not to eat nuts anymore.
 19. If I were tall d) If he had ever been to China.
 20. Mr. Ford said e) she would be here now.

Французский язык

Вариант 1

1. Ответьте на вопрос: Combien de fois par jour les Français prennent-ils leurs repas ?
2. Ответьте на вопрос: Qu'est-ce que les Français prennent au petit déjeuner ?
3. Переведите на русский язык: Je vais prendre une soupe, du saucisson fumé et des pommes de terre.
4. Переведите на французский язык: Официант! Счет, пожалуйста!
5. Выберите из списка то, что едят в качестве основного блюда: unesaladedefruits, unporcauxruneaux, unlapin à lamoutarde, unemousseauchocolat, un saumon grillé
6. О какой еде идет речь? Выберите правильный ответ: Il est 7 h 30. Catherine mange une tartine beurrée. a) petit déjeuner, b) déjeuner, c) goûter
7. Выберите из списка качества, необходимые для того, чтобы быть специалистом в любой области: être irresponsable, avoir competence, être bien organisé, connaître l'ordinateur. J'ai prévenu mon ami que je ... à la maisons après les cours.
8. Выберите правильную форму глагола в соответствии с правилом согласования времён:
 J'ai prévenu mon ami que je _____ à la maisons après les cours. a) rentrerais, b) rentrerais, c) rentrerait
9. Добавьте к главному предложению подчиненное предложение, изменив глагол в подчиненном, согласно правилам согласования времен: Il a dit que _____ Anne est très étonnée.
10. Переведите на французский язык: Я сказал, что смогу ответить на все вопросы.
11. Преобразуйте следующие предложения в косвенную речь: Jeanmedit : «Jeveux-tevoir.»

12. Преобразуйте следующие предложения в косвенную речь: Jean m'adit : «Jeveux-tevoir.»
13. Преобразуйте следующие предложения в косвенную речь: Jean m'adit : «J'aivou-lutevoirhier.»
14. Преобразуйте следующие предложения в косвенную речь: Jean m'a dit : Je voudrai te voir demain. »
15. Выберите правильную форму глагола в условном придаточном предложении: Si je suis riche, _____ une auto. a) j'aurai, b) j'avais, c) j'aurait
16. Поставьте глагол в скобках в нужное время с учетом правил употребления времен после si-условного: Si Françoise (aller) à Moscou, elle (visiter) beaucoup de curiosités.
17. Переведите на французский язык: Если я буду свободна, я пойду в Лувр.
18. Выберите правильную форму глагола в Conditionnel présent: S'il y avait nécessité, je vous _____ . a) téléphonerais b) téléphonerais, c) téléphonais
19. Раскройте скобки, употребив Conditionnel présent: Je (profiter) davantage de la ville si j'avais un vélo.
20. Выберите правильную форму глагола в Conditionnel passé: Si tu _____ le journal, tu aurais été au courant (в курсе) de cette nouvelle affreuse (ужасный). a) lis; b) lisais; c) avais lu.

Вариант 2

1. Ответьте на вопрос: Quels sont des repas traditionnels des Français?
2. Ответьте на вопрос: Qu'est-ce que les Français mangent au dîner?
3. Переведите на русский язык: Qu'est-ce que vous avez comme hors-d'oeuvre?
4. Переведите на французский язык: Дайте, пожалуйста, меню.
5. Выберите из списка то, что едят в качестве закуски: une salade de fruits, un porc aux pruneaux, un lapin à la moutarde, une mousse au chocolat, un saumon grillé
6. О какой еде идет речь? Выберите правильный ответ: Il est 13 h. Céline mangé du poulet. a) petit déjeuner, b) déjeuner, c) dîner
7. Выберите из списка качества, необходимые для того, чтобы быть специалистом в любой области: être responsable, avoir compétence, être mal organisé, avoir intelligence.
8. Выберите правильную форму глагола в соответствии с правилом согласования времён:
J'ai répondu que _____ ce film. a) j'avait vu, b) j'ai vu, c) j'avais vu
9. Добавьте к главному предложению подчиненное предложение, изменив глагол в подчиненном, согласно правилам согласования времен: Il a dit que _____ (Il n'a rien oublié).
10. Переведите на французский язык: Директор сказал, что наш учитель болен.
11. Преобразуйте следующие предложения в косвенную речь: Jean me demande: « Où vas-tu? »
12. Преобразуйте следующие предложения в косвенную речь: Jean m'a demandé: « Où vas-tu? »
13. Преобразуйте следующие предложения в косвенную речь: Jean m'a demandé : « Où es-tu allé ? »
14. Преобразуйте следующие предложения в косвенную речь: Jean m'a demandé: « Où iras-tu? »
15. Поставьте глагол в скобках в нужное время с учетом правил употребления времен по-слеси-условного: Marie (acheter) ce livre, si elle (avoir) de l'argent.
16. Переведите на французский язык: Если я буду свободен, я навещу своего друга.
17. Выберите правильную форму глагола в условном придаточном предложении: Si vous traversez la rue, vous _____ la maison. a) verrez, b) avez vu, c) voir
18. Выберите правильную форму глагола в Conditionnel présent: Il _____, s'il y avait un appartement libre. a) dormi, b) dormirait, c) dormira

19. Раскройте скобки, употребив Conditionnel présent: Il (être) en sécurité s'il mettait sa ceinture.

20. Выберите правильную форму глагола в Conditionnel passé: Si tu n'avais pas mangé tant de glace hier, aujourd'hui tu _____ mal à la gorge. a) n'aurais pas eu, b) n'avais pas, c) n'aurais pas

Вариант 3

1. Ответьте на вопрос: Comment s'appelle le repas de midi en France?

2. Ответьте на вопрос: Que les Français aiment-ils prendre au dessert ?

3. Переведите на русский язык: Merci, gardez la monnaie.

4. Переведите на французский язык: Что бы Вы посоветовали на закуску?

5. Выберите из списка то, что едят в качестве десерта: une salade de fruits, un porc aux pruneaux, un lapin à la moutarde, une mousse au chocolat, un saumon grillé

6. О какой еде идет речь? Выберите правильный ответ: Il est 16 heures. Pierre mange un pain au chocolat. a) petit déjeuner, b) déjeuner, c) goûter

7. Выберите из списка качества, необходимые для того, чтобы быть специалистом в любой области: être mal instruit, avoir compétence, être bien organisé, avoir intelligence.

8.

Выберите правильную форму глагола в соответствии с правилом согласования времён: J'ai aperçu qu'il _____ des billets. a) a acheté, b) avait acheté, c) avaient acheté

9. Добавьте к главному предложению подчиненное предложение, изменив глагол в подчиненном, согласно правилам согласования времен: Il dit que _____. (Jean a beaucoup de travail).

10. Переведите на французский язык: Она поняла, что не может закончить вовремя работу.

11. Преобразуйте следующие предложения в косвенную речь: Jean me demande: « Qu'est-ce que tu fais ? »

12. Преобразуйте следующие предложения в косвенную речь: Jean m'a demandé : « Qu'est-ce que tu fais ? »

13. Преобразуйте следующие предложения в косвенную речь: Jean m'a demandé : « Qu'est-ce que tu fais ? »

14. Преобразуйте следующие предложения в косвенную речь: Jean m'a demandé: « Queliras-tu? »

15. Выберите правильную форму глагола в условном придаточном предложении:

Si je suis libre, je vous _____. a) accompagnerai, b) accompagnerait, c) accompagnerais

16. Поставьте глагол в скобках в нужное время с учетом правил употребления времен после si-условного: Je vous (accompagner) avec plaisir, si je ne (être) pas occupé.

17. Переведите на французский язык: Если вы пойдете завтра на концерт, я пойду с вами.

18. Выберите правильную форму глагола в Conditionnel présent: Tu _____ l'avion, si tu étais pressé. a) prendrai, b) prendrait, c) prendrais

19. Раскройте скобки, употребив Conditionnel présent: Tu (devoir) louer un garage pour être tranquille.

20. Выберите правильную форму глагола в Conditionnel passé: S'ils étaient plus attentifs, ils _____ tant de fautes hier. a) n'auraient pas fait, b) ne feraient pas, c) ne feront pas

Немецкий язык

Вариант 1

1. Используйте предложение в скобках в качестве придаточного:

Der Gast aus dem Ausland erzählt uns, dass ... (Der Rote Platz hat ihm gut gefallen.)

- a) Der Gast aus dem Ausland erzählt uns, dass der Rote Platz hat ihm gut gefallen.
- b) Der Gast aus dem Ausland erzählt uns, dass der Rote Platz ihm gut gefallen hat.
- c) Der Gast aus dem Ausland erzählt uns, dass ihm der Rote Platz hat gut gefallen.

2. Bilden Sie ein komplexes Satzglied, indem Sie die Konjunktionen **weil, da**:

Ich kann einige Stunden in Freizeitalen verbringen. Ich habe heute viel Zeit.

- a) Ich kann einige Stunden in Freizeitalen verbringen, weil ich heute viel Zeit habe.
- b) Da ich heute viel Zeit habe, kann ich einige Stunden in Freizeitalen verbringen.
- c) Da ich heute viel Zeit habe, kann ich einige Stunden in Freizeitalen verbringen.

3. Ergänzen Sie das Satzglied, indem Sie die Konjunktion des Nebensatzes einfügen:

Ich fahre mit dem Zug, ... in Moskau um 18 Uhr ankommt.

- a) Ich fahre mit dem Zug, den ich in Moskau um 18 Uhr ankomme.
- b) Ich fahre mit dem Zug, der in Moskau um 18 Uhr ankommt.
- c) Ich fahre mit dem Zug, das in Moskau um 18 Uhr ankommt.

4. Bilden Sie ein komplexes Satzglied, indem Sie den Nebensatz einfügen, indem Sie das relative Pronomen einsetzen:

Das sind die Aufgaben. Wir sollen sie bis morgen lösen.

- a) Das sind die Aufgaben, die wir bis morgen lösen sollen.
- b) Das sind die Aufgaben, denen wir bis morgen lösen sollen.
- c) Das sind die Aufgaben, die wir bis morgen lösen sollen.

5. Bilden Sie ein komplexes Satzglied, indem Sie den Nebensatz einfügen, indem Sie das relative Pronomen einsetzen:

Ich habe einen Hund. Seine Augen sind blau.

- a) Ich habe einen Hund, dessen Augen blau sind.
- b) Ich habe einen Hund, deren Augen blau sind.
- c) Ich habe einen Hund, deren Augen blau sind.

6. Bilden Sie aus 2 Satzgliedern ein komplexes Satzglied mit einem Nebensatz:

Wir gehen zusammen ins Kino. Du wartest auf mich.

- a) Du wartest auf mich, wenn wir zusammen ins Kino gehen.
- b) Wir gehen zusammen ins Kino, als du wartest auf mich.
- c) Wir gehen zusammen ins Kino, wenn du auf mich wartest.

7. Bilden Sie aus 2 Satzgliedern ein komplexes Satzglied mit einem Nebensatz:

Wir erholen uns im Sommer am Meer. Wir haben genug Geld.

- a) Wir erholen uns im Sommer am Meer, wenn wir genug Geld haben.
- b) Haben wir genug Geld, erholen wir uns im Sommer am Meer.
- c) Haben wir genug Geld, erholen wir uns im Sommer am Meer.

8. Bilden Sie ein komplexes Satzglied, in dem der Nebensatz vor dem Hauptsatz steht:

Wir haben viel zu besprechen, wenn wir uns sehen.

- a) Wenn wir uns sehen, haben wir viel zu besprechen.

- b) Wenn wir uns sehen, haben wir viel zu besprechen.
- c) Wenn wir uns sehen, wir haben viel zu besprechen.

9. Образуите из 2 предложений сложноподчиненное с придаточным времени, употребив союз **als** или **wenn**:

Der Vater ging in die Schule. Er interessierte sich für Briefmarken.

- a) Als der Vater in die Schule ging, interessierte er sich für Briefmarken.
- b) Wenn der Vater in die Schule ging, interessierte er sich für Briefmarken.
- c) Wenn der Vater in die Schule ging, er interessierte sich für Briefmarken.

10. Поставьте придаточное предложение после главного:

Wenn ihr mit der Aufgabe fertig seid, dürft ihr nach Hause gehen.

- a) Ihr dürft nach Hause gehen, wenn ihr mit der Aufgabe seid fertig.
- b) Ihr dürft nach Hause gehen, wenn ihr seid mit der Aufgabe fertig.
- c) Ihr dürft nach Hause gehen, wenn ihr mit der Aufgabe fertig seid.

11. Составьте сложноподчиненное предложение, употребив союз в скобках, обращая внимание на место частицы **sich**:

Nach den Ferien fragen uns alle Lehrer. Wir haben uns im Sommer erholt. (wie)

- a) Nach den Ferien fragen uns alle Lehrer, wie wir im Sommer uns haben erholt.
- b) Nach den Ferien fragen uns alle Lehrer, wie wir haben uns im Sommer erholt.
- c) Nach den Ferien fragen uns alle Lehrer, wie wir uns im Sommer erholt haben.

12. Вставьте пропущенное слово:

Die, ..., die in der Schweiz produziert werden, kosten sehr viel Geld.

- a) Stunden, b) Uhren, c) Zeiten

13. Выберите правильный ответ:

In welcher Stadt befindet sich die berühmte deutsche Gemäldegalerie?

- a) in Dresden, b) in Leipzig, c) in Hamburg

14. Выберите правильный ответ:

Wofür hat Albert Einstein den Nobelpreis 1921 erhalten?

- a) für die kinetische Wärmetheorie
- b) für die Relativitätstheorie
- c) für das periodische System der Elemente

15. Выберите правильный ответ:

Wo befindet sich der Sitz der Regierung der Bundesrepublik Deutschland?

- a) in Berlin, b) in München, c) in Bonn

16. Выберите правильный ответ:

Der Brocken ist ... im Harz.

- a) der höchste Berg, b) der höchste Bau, c) der höchste Turm

17. Выберите правильный ответ:

Die beste Note in Deutschland ist ...

- a) eine Drei, b) eine Sechs, c) eine Eins

18. Образуйте сложноподчиненное предложение с придаточным времени, употребив союзы **bevor, während, nachdem**:

Frau Berger arbeitet in der Küche, und Herr Berger liest eine Zeitung.

- a) Bevor Frau Berger arbeitet in der Küche, Herr Berger liest eine Zeitung.
- b) Während Frau Berger in der Küche arbeitet, liest Herr Berger eine Zeitung.
- c) Nachdem Frau Berger in der Küche arbeitet, Herr Berger liest eine Zeitung.

19. Образуйте сложноподчиненное предложение с придаточным определительным, употребив относительное местоимение:

Der Bleistift gehört mir nicht. Ich habe *ihn* gefunden.

- a) Der Bleistift, den ich habe gefunden, gehört mir nicht.
- b) Der Bleistift, den ich gefunden habe, gehört mir nicht.
- c) Der Bleistift, der ich habe gefunden, gehört mir nicht.

20. Образуйте сложноподчиненное предложение с придаточным определительным, употребив относительное местоимение:

Das war ein interessantes Ereignis. Wir denken noch lange *davon*.

- a) Das war ein interessantes Ereignis, von dem wir noch lange denken.
- a) Das war ein interessantes Ereignis, von denen wir noch lange denken.
- b) Das war ein interessantes Ereignis, von das wir denken noch lange.

Вариант 2

1. Используйте предложение в скобках в качестве придаточного:

Sagen Sie uns, ob ... (Moskau hat auf Sie einen großen Eindruck gemacht.)

- a) Sagen Sie uns, ob hat gemacht Moskau auf Sie einen großen Eindruck.
- b) Sagen Sie uns, ob Moskau auf Sie einen großen Eindruck hat gemacht.
- c) Sagen Sie uns, ob Moskau auf Sie einen großen Eindruck gemacht hat.

2. Образуйте сложноподчиненное предложение, используя союзы **weil, da**:

Die Verkäuferin zeigt mir ein anderes Paar Schuhe. Dieses Paar passt mir nicht.

- a) Da dieses Paar passt mir nicht, die Verkäuferin zeigt mir ein anderes Paar Schuhe.
- b) Die Verkäuferin zeigt mir ein anderes Paar Schuhe, weil dieses Paar mir nicht passt.
- c) Da dieses Paar mir nicht passt, die Verkäuferin zeigt mir ein anderes Paar Schuhe.

3. Дополните предложение, поставив союз придаточного определительного:

Der Bus, mit ... Sie fahren müssen, hält am Stadion.

- a) Der Bus, mit der Sie fahren müssen, hält am Stadion.
- b) Der Bus, mit denen Sie fahren müssen, hält am Stadion.
- c) Der Bus, mit dem Sie fahren müssen, hält am Stadion.

4. Преобразуйте подчеркнутое предложение в придаточное определительное, используйте относительное местоимение:

Ich habe mir heute einen Joghurt gekauft. Wo ist der Joghurt?

- a) Wo ist der Joghurt, den ich mir heute gekauft habe?
- b) Wo ist der Joghurt, der ich habe mir heute gekauft?
- c) Wo ist der Joghurt, dessen ich habe mir heute gekauft?

5. Преобразуйте подчеркнутое предложение в придаточное определительное, используйте относительное местоимение:

Ich kaufe das T-Shirt. Seine Qualität ist hoch.

- a) Ich kaufe das T-Shirt, deren Qualität hoch ist.
- b) Ich kaufe das T-Shirt, deren Qualität hoch ist.
- c) Ich kaufe das T-Shirt, dessen Qualität hoch ist.

6. Образуйте из 2 предложений сложноподчиненное с придаточным условным:

Wir gehen am Samstag ins Museum. Wir kaufen Tickets.

- a) Wir gehen am Samstag ins Museum, wenn wir Tickets kaufen.
- b) Wir gehen am Samstag ins Museum, als, wir kaufen Tickets.
- c) Wir gehen am Samstag ins Museum, da wir kaufen Tickets.

7. Образуйте из 2 предложений сложное с придаточным условным бессоюзным:

Wir gehen spazieren. Das Wetter ist schön.

- a) Wenn das Wetter schön ist, gehen wir spazieren.
- b) Ist das Wetter schön, gehen wir spazieren.
- c) Das Wetter schön ist, gehen wir spazieren.

8. Образуйте сложноподчиненное предложение, в котором придаточное стоит впереди главного:

Ich muss ihn heute besuchen, obwohl ich lieber zu Hause bleiben möchte.

- a) Obwohl ich lieber zu Hause bleiben möchte, ich muss ihn heute besuchen.
- b) Obwohl ich lieber zu Hause bleiben möchte, muss ich ihn heute besuchen.
- c) Obwohl ich lieber zu Hause bleiben möchte, ich ihn heute besuchen muss.

9. Образуйте из 2 предложений сложноподчиненное с придаточным времени, употребив союз **als** или **wenn**:

Ich betrachte dieses Foto. Ich erinnere mich an die schönen Tage auf dem Lande.

- a) Wenn ich dieses Foto betrachte, erinnere ich mich an die schönen Tage auf dem Lande.
- b) Wenn ich betrachte dieses Foto, ich erinnere mich an die schönen Tage auf dem Lande.
- c) Als ich dieses Foto betrachte, erinnere ich mich an die schönen Tage auf dem Lande.

10. Поставьте придаточное предложение после главного:

Seitdem wir diese Wohnung hier gekauft haben, wohnen wir in diesem Stadtviertel.

- a) Wohnen wir in diesem Stadtviertel, seitdem wir diese Wohnung hier gekauft haben.
- b) Wir wohnen in diesem Stadtviertel, seitdem wir haben diese Wohnung hier gekauft.
- c) Wir wohnen in diesem Stadtviertel, seitdem wir diese Wohnung hier gekauft haben.

11. Составьте сложноподчиненное предложение, употребив союз в скобках, обращая внимание на место частицы **sich**:

Es ist klar; die Schüler freuen sich immer über die Ferien. (dass)

- a) Es ist klar, dass die Schüler sich freuen immer über die Ferien.
- b) Es ist klar, dass die Schüler freuen sich immer über die Ferien.

- c) Es ist klar, dass die Schüler sich immer über die Ferien freuen.

12. Вставьте пропущенное слово:

Die Bundesrepublik Deutschland besteht aus ...

- a) Sechzehn Kantonen, b) sechs Kantonen, c) sechzehn Ländern

13. Выберите правильный ответ:

Welches Tier besucht die deutschen Kinder zu Ostern?

- a) Der Krokodil, b) der Hase, c) der Elefant

14. Выберите правильный ответ:

Wann fand die Wiedervereinigung der beiden deutschen Staaten statt?

- a) am sechsten Dezember 1989
b) am dritten Oktober 1990
c) am dritten Mai 1992

15. Выберите правильный ответ:

Was ist das Symbol des Brockens?

- a) die Hexe, b) der Hase, c) der Nikolaus

16. Выберите правильный ответ:

Alle Touristen besichtigen gern im Zentrum Berlins das Rote Rathaus, den Alexanderplatz und ...

- a) Die Plastik "Bremer Stadtmusikanten"
b) Die St. Michaels- Kirche
c) Das Brandenburger Tor

17. Выберите правильный ответ:

Die Note 5 heißt im deutschen Zeugnis ...

- a) sehr gut, b) mangelhaft, c) befriedigend

18. Образуйте сложноподчиненное предложение с придаточным времени, употребив союзы **bevor, während, nachdem**:

Ich kann eine Reise machen. Vorher muss ich meinen Koffer packen.

- a) Während ich kann eine Reise machen, muss ich meinen Koffer packen.
b) Bevor ich eine Reise machen kann, muss ich meinen Koffer packen.
c) Nachdem ich kann eine Reise machen, vorher muss ich meinen Koffer packen.

19. Образуйте сложноподчиненное предложение с придаточным определительным, употребив относительное местоимение:

Herr Müller wohnt jetzt in Hamburg. Wir kennen *ihn* schon drei Jahre.

- a) Herr Müller, den wir schon drei Jahre kennen, wohnt jetzt in Hamburg.
b) Herr Müller, dessen wir kennen schon drei Jahre, wohnt jetzt in Hamburg.
c) Herr Müller, der wir schon drei Jahre kennen, jetzt in Hamburg wohnt.

20. Образуйте сложноподчиненное предложение с придаточным определительным, употребив относительное местоимение:

Das Haus hat meiner Schwester gut gefallen. Sie hat drei Jahre *darin* gewohnt.

- a) Das Haus, in denen sie hat drei Jahre gewohnt, hat meiner Schwester gut gefallen.
b) Das Haus, in das sie drei Jahre gewohnt hat, meiner Schwester gut gefallen hat.

- c) Das Haus, in dem sie drei Jahre gewohnt hat, hat meiner Schwester gut gefallen.

Вариант 3

1. Используйте предложение в скобках в качестве придаточного:

Er schreibt in seinem Brief, dass ... (Er hat in dieser Stadt viel Interessantes gesehen.)

- a) Er schreibt in seinem Brief, dass er hat gesehen in dieser Stadt viel Interessantes.
b) Er schreibt in seinem Brief, dass er gesehen in dieser Stadt viel Interessantes hat.
c) Er schreibt in seinem Brief, dass er in dieser Stadt viel Interessantes gesehen hat.

2. Образуйте сложноподчиненное предложение, используя союзы **weil, da**:

Wir müssen diese Buchhandlung besuchen. Wir brauchen einige Lehrbücher.

- a) Wir müssen diese Buchhandlung besuchen, weil wir einige Lehrbücher brauchen.
b) Da wir brauchen einige Lehrbücher, wir müssen diese Buchhandlung besuchen.
c) Da wir einige Lehrbücher brauchen, wir diese Buchhandlung besuchen müssen.

3. Дополните предложение, поставив союз придаточного определительного:

Die Bibliothek, in ... ich gern arbeite, liegt nicht weit von hier.

- a) Die Bibliothek, in denen ich gern arbeite, liegt nicht weit von hier.
b) Die Bibliothek, in der ich gern arbeite, liegt nicht weit von hier.
c) Die Bibliothek, in dem ich gern arbeite, liegt nicht weit von hier.

4. Преобразуйте подчеркнутое предложение в придаточное определительное, используйте относительное местоимение:

Das ist ein Baum. Den Baum hat mein Opa gepflanzt.

- a) Das ist ein Baum, denen hat mein Opa gepflanzt.
b) Das ist ein Baum, den mein Opa gepflanzt hat.
c) Das ist ein Baum. der hat mein Opa gepflanzt.

5. Преобразуйте подчеркнутое предложение в придаточное определительное, используйте относительное местоимение:

Ich weiß diese Frau nicht. Ihr Gepäck steht vor dem Hotel.

- a) Ich weiß diese Frau, deren Gepäck vor dem Hotel steht, nicht.
b) Ich weiß diese Frau nicht, der Gepäck steht vor dem Hotel.
c) Ich weiß diese Frau nicht, dessen Gepäck steht vor dem Hotel.

6. Образуйте из 2 предложений сложное с придаточным условным:

Ich besuche dich. Ich habe morgen Zeit.

- a) Ich besuche dich, wenn ich morgen Zeit habe.
b) Ich besuche dich, als ich habe morgen Zeit.
c) Ich besuche dich, da ich habe morgen Zeit.

7. Образуйте из 2 предложений сложное с придаточным условным бессоюзным:

Ich fahre mit dem Zug. Mein Auto ist nicht in Ordnung.

- a) Wenn mein Auto nicht in Ordnung ist, ich fahre mit dem Zug.

- b) Mein Auto ist nicht in Ordnung, fahre ich mit dem Zug.
- c) Ist mein Auto nicht in Ordnung, fahre ich mit dem Zug.

8. Образуйте сложноподчиненное предложение, в котором придаточное стоит впереди главного:

Die Kinder halfen dem Vater bei der Hausarbeit, während die Mutter krank war.

- a) Während die Mutter krank war, die Kinder halfen dem Vater bei der Hausarbeit.
- b) Während die Mutter krank war, die Kinder dem Vater bei der Hausarbeit halfen.
- c) Während die Mutter krank war, halfen die Kinder dem Vater bei der Hausarbeit.

9. Образуйте из 2 предложений сложноподчиненное с придаточным времени, употребив союз **als** или **wenn**:

Es wird dunkel draußen. Man macht in den Wohnungen Licht an.

- a) Wenn es wird dunkel draußen, man macht in den Wohnungen Licht an.
- b) Wenn es dunkel draußen wird, macht man in den Wohnungen Licht an.
- c) Als es dunkel draußen wird, macht man in den Wohnungen Licht an.

10. Поставьте придаточное предложение после главного:

Wo sich die Oper befindet, kann Ihnen jeder in der Stadt erklären.

- a) Jeder kann Ihnen in der Stadt erklären, wo sich befindet die Oper.
- b) Jeder kann Ihnen in der Stadt erklären, wo die Oper sich befindet.
- c) Jeder kann Ihnen in der Stadt erklären, wo sich die Oper befindet.

11. Составьте сложноподчиненное предложение, употребив союз в скобках, обращая внимание на место частицы **sich**:

Ich will dich fragen; du interessierst dich für Kunst. (ob)

- a) Ich will dich fragen, ob du interessierst dich für Kunst.
- b) Ich will dich fragen, ob du dich für Kunst interessierst.
- c) Ich will dich fragen, ob du dich interessierst für Kunst.

12. Вставьте пропущенное слово:

Zwei deutsche Städte haben den gleichen Namen - ..., aber liegen an verschiedenen Flüssen.

- a) Frankfurt, b) Hamburg, c) Essen

13. Выберите правильный ответ:

Wie fragen die Deutschen nach der Zeit?

- a) Wieviel Uhren sind das?
- b) Wieviel spät ist es?
- c) Wie spät ist es?

14. Выберите правильный ответ:

Wo werden die weltbekannten Autos Marke BMW hergestellt?

- a) in Bayern, b) in Bremen, c) in Brandenburg

15. Выберите правильный ответ:

Wie heißt das deutsche Kleingeld?

- a) Pfennig, b) Groschen, c) Marke

16. Выберите правильный ответ:

Der Rhein ist ... im Westen der Bundesrepublik.

- a) Eine schöne Stadt, b) ein großer Fluß, c) ein hoher Gipfel

17. Выберите правильный ответ:

Die Kinder der Bundesrepublik besuchen die Grundschule ... Jahre.

- a) drei, b) vier, c) fünf

18. Образуйте сложноподчиненное предложение с придаточным времени, употребив союзы **bevor**, **während**, **nachdem**:

Ich schreibe einen Brief. Dann bringe ich ihn zur Post.

- a) Bevor ich schreibe einen Brief, dann bringe ich ihn zur Post.
- b) Während ich schreibe einen Brief, dann bringe ich ihn zur Post.
- c) Nachdem ich einen Brief schreibe, bringe ich ihn zur Post.

19. Образуйте сложноподчиненное предложение с придаточным определительным, употребив относительное местоимение:

Die Stadt ist alt. Ich habe die Museen *der Stadt* besucht.

- a) Die Stadt, dessen Museen ich habe besucht, ist alt.
- b) Die Stadt, deren Museen ich besucht habe, ist alt.
- c) Die Stadt, der Museen ich besucht habe, ist alt.

20. Образуйте сложноподчиненное предложение с придаточным определительным, употребив относительное местоимение:

Das Buch war sehr interessant. Ich habe *dafür* gar nicht viel bezahlt.

- a) Das Buch, für das ich gar nicht viel bezahlt habe, war sehr interessant.
- b) Das Buch, für dessen ich habe gar nicht viel bezahlt, war sehr interessant.
- c) Das Buch, für das ich gar nicht viel bezahlt habe, sehr interessant war.

МИНОБРНАУКИ РОССИИ
ФГБОУ ВО «УРАЛЬСКИЙ ГОСУДАРСТВЕННЫЙ ГОРНЫЙ
УНИВЕРСИТЕТ»

УТВЕРЖДАЮ
Зав.кафедрой
Л.Г.Юсупова

ДИСЦИПЛИНА «ИНОСТРАННЫЙ ЯЗЫК»

Специальность
40.02.02 «Правоохранительная деятельность»

БИЛЕТЫ

форма обучения: очная, заочная

промежуточная аттестация: дифференцированный зачет

МИНОБРНАУКИ РОССИИ
ФГБОУ ВО «УРАЛЬСКИЙ ГОСУДАРСТВЕННЫЙ ГОРНЫЙ
УНИВЕРСИТЕТ»

УТВЕРЖДАЮ

Зав.кафедрой

Л.Г.Юсупова

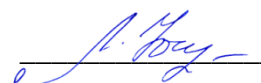

ДИСЦИПЛИНА «ИНОСТРАННЫЙ ЯЗЫК»
(АНГЛИЙСКИЙ ЯЗЫК)

БИЛЕТ № 1

1. Прочитайте текст и ответьте на вопросы

- *When did Europeans arrive on a North American continent?*
- *What project is held by the National Geographic Society to keep the culture and native languages which are dying out?*

Saving languages

Five hundred years ago, Europeans arrived on a new continent. They brought new cultures and languages to this place which they called America. However, there were already people living there who had their own cultures and languages. And so a terrible part of history began.

As more Europeans arrived, there was a fight for the land with the native American Indians. By the end of the nineteenth century, the Indian tribes were moved to reservations. A lot of their children were taken away to boarding schools and these children were taught to speak English. By the end of the twentieth century more than half of the Native Americans in the US were living in cities. They gave up speaking their old tribal language and only used English. As a result, many Native American languages disappeared and with them their culture.

Some American Indian languages are still used today but they are usually spoken by the older members of the tribes who still live on the reservations. In North America there are 150–170 languages that have at least one speaker and many of these languages have under a hundred speakers.

One ancient language which is spoken by the Northern Paiute tribe has more than two hundred speakers. This means when the elders of the tribe get together, they still speak it. But for most of the younger members of the tribe, the everyday language is English.

But the good news is that some of these people are keeping their culture and language alive. They are also receiving help from the *National Geographic Society's* Enduring Voices Project. The aim of the project is to help languages around the world which are dying out. Linguists and experts meet these 'last speakers'. The team interview them and they are recorded with video, pictures and audio. They also tell old stories which are written down in English so people can learn more about the culture.

Recording the language and culture is only part of the project. The next stage is to pass on the language to the next generation. Some children pick up some of the language from their

parents or grandparents but many tribes also offer courses in the language. The Salish tribe is an excellent example of how schools can help. The tribe lives in the Flathead Reservation in Montana. Their language is currently spoken by about 50 people who are aged over 75 years. No one under 50 speaks the language. So now, the local people have set up a school. It has 30 students aged two to twelve during the day and there are also courses for adults in the evening. It is schools and projects like these which – hopefully – might save languages for the future.

2. Выполните лексико-грамматический тест

Закончите предложения:

1. A large town is called a _____.
2. A social group consisting of people of the same race who have the same beliefs, customs, language etc, and usually live in one particular area is called a _____ (for example, Aborigens).
3. A large mass of land surrounded by sea, such as Asia, Europe, Africa, North America, South America, etc, is called a _____.

Подберите эквиваленты к словам и словосочетаниям:

4	tribe	A	язык
5	reservation	B	поколение
6	boarding school	C	племя
7	generation	D	школа-интернат
8	city	E	континент, материк
9	language	F	суверенная резервация
10	continent	G	город

Выберите правильный вариант:

11. Cindy was not sure if the delegation _____ or not, and she didn't know whom to ask about it.
 a) had arrived b) arrived c) was arriving
12. The mother reminded me that I _____ to feed the dog and take him out for a walk.
 a) don't have to forget b) not to forget c) shouldn't forget
13. If it _____ tomorrow, I will stay at home.
 a) rains b) will rain c) would rain
14. If I _____ you, I would tell him everything
 a) would be b) were c) will be
15. He told her that he _____ to the fish market.
 a) was going b) is going c) would be going

Соедините две части предложений:

- | | |
|--|--|
| 16. If I knew English well | a) she had left her key in her pocket. |
| 17. Alice explained to us that the flower shop | b) if we had bought some eggs yesterday. |
| 18. Sharon said | c) she could join us. |
| 19. We would have made a cake | d) I would be an interpreter. |
| 20. I told her that | e) was situated down the road. |

МИНОБРНАУКИ РОССИИ
ФГБОУ ВО «УРАЛЬСКИЙ ГОСУДАРСТВЕННЫЙ ГОРНЫЙ
УНИВЕРСИТЕТ»

Кафедра иностранных языков и деловой коммуникации

УТВЕРЖДАЮ
Зав.кафедрой
Л.Г.Юсупова



ДИСЦИПЛИНА «ИНОСТРАННЫЙ ЯЗЫК»
(АНГЛИЙСКИЙ ЯЗЫК)

БИЛЕТ № 2

1. Прочитайте текст и ответьте на вопросы

- *What and why do biomimeticists study?*
- *What did Wilhelm Barlott study?*

Designs from nature

In a room at Stanford University, scientists are studying a small animal called a gecko. It's an amazing animal because it can move very quickly up and down a tree and it can even walk upside down on ceilings. The scientists are particularly interested in the gecko's feet. They want to use the same design on their own robot. The metal robot looks very similar to the gecko. It has four feet which can also walk up walls made of glass or plastic. However, it still has a more difficult time when it tries to walk upside down.

Animals and plants can teach humans a lot about design and engineering. As a result, many engineers, scientists and designers spend time studying them. When they have a problem, nature often has the answer. This science is called biomimetics. *Bio-* means 'studying living things' and *mimetics* means 'copying the movement of things'. In other words, scientists – or biomimeticists – study animals and plants in order to copy the design.

Take, for example, a whale. Engineers in Canada are studying their flippers because they move so effectively through water. The engineers believe the shape can also improve the movement of wind turbines. Similarly, the boxfish is another animal from the sea which is helping car manufacturers in Germany. Mercedes Benz is using the shape of the fish for one of its new cars. The shape makes it faster and more fuel efficient.

Velcro is probably the most famous example of biomimetics. Most people have some Velcro on an item of clothing. It was invented by the Swiss engineer George de Mestral in 1948. He was walking in the countryside when he pulled a plant's bur from his trousers. He noticed how the bur stuck so well to his clothes. He worked on his idea and the result was Velcro, which became an affordable alternative to the traditional zip.

In 1982, Wilhelm Bartlott was another inventor who had a great idea when he was studying the leaves of a lotus plant. Bartlett noticed that water always ran off the leaf. When he had a closer look, he also noticed how the leaf cleaned itself. Bartlott copied the leaf's special surface

МИНОБРНАУКИ РОССИИ
ФГБОУ ВО «УРАЛЬСКИЙ ГОСУДАРСТВЕННЫЙ ГОРНЫЙ
УНИВЕРСИТЕТ»

УТВЕРЖДАЮ
Зав. кафедрой
Л.Г. Юсупова

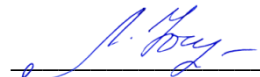

ДИСЦИПЛИНА «ИНОСТРАННЫЙ ЯЗЫК»
(АНГЛИЙСКИЙ ЯЗЫК)

БИЛЕТ № 3

1. Прочитайте текст и ответьте на вопросы

- *How many people leave in China?*
- *What is the literacy rate in China?*

A better life?

The beginning of a Chinese factory town is always the same: in the beginning nearly everybody is a construction worker. The growing economy means that everything moves fast and new industrial districts rise in several stages. Those early labourers are men who have migrated from rural villages and immediately they are joined by small entrepreneurs. These pioneers sell meat, fruit and vegetables on informal stalls, and later, when the first real shops appear, they stock construction materials. After that, cell phone companies arrive: China Mobile, China Unicom. They sell prepaid phone cards to migrants; in the south-eastern province of Zhejiang, one popular product is called the Homesick Card. When the factories start production, you start to see women. Young women have a reputation for being hard-working. After the arrival of the women, the clothes shops appear. An American poet once described an industrial town in the USA as 'springing up, like the enchanted palaces of the Arabian tales, as it were in a single night.' Today it's the factory towns of China that seem to belong to another world. The human energy is amazing: the courageous entrepreneurs, the quick-moving builders, the young migrants. A combination of past problems and present-day opportunities has created an extremely motivated population. Most people in China have seen their standard of living go up in recent years.

The size of the population is both a strength and a challenge to China. Of the 1.3 billion people, 72 per cent are between the ages of 16 and 64. The movement of people from the countryside to the cities has transformed China into the world's factory floor. In 1978, there were only 172 million urban residents. Now there are 577 million. Social scientists predict that the urban population will be 60 per cent by 2030. Each year about ten million rural Chinese move to the cities, so the factories have a constant supply of labour.

Chinese schools have been very successful. The literacy rate is over 90 per cent. The next step is to develop higher education. Many people are looking for better training. In a Chinese factory town, there are many private courses: English classes, typing classes, technical classes. In Zhejiang I met Luo Shouyun, who had spent a quarter of his wages on training. Now he is a mas-

ter machinist, with a salary that makes him 'middle class'. Another young man had learned Arabic in order to translate for Middle Eastern buyers.

Clearly there are environmental costs from China's rapid growth. Collaboration between China and other countries will be crucial in managing environmental problems. Nobody in the developed world should criticise China without taking a look in the mirror. The nation has become successful by making products for overseas consumers. There's nothing foreign about the materialistic dreams of the average Chinese worker.

2. Выполните лексико-грамматический тест

Закончите предложения:

1. _____ is the largest country in eastern Asia with the population of more than 1.3 billion people.
2. The capital of China is _____ .
3. A phone that is connected to the phone system by radio instead of by a wire, and can be used anywhere where its signals can be received is called a _____ .

Подберите эквиваленты к словам и словосочетаниям:

4	challenge	A	сотовый (мобильный) телефон
5	urban resident	B	уровень грамотности
6	supply	C	проблема, сложная задача
7	literacy rate	D	сотрудничество
8	environmental costs	E	городской житель
9	cell phone	F	источник
10	collaboration	G	расходы на ликвидацию экологических последствий

Выберите правильный вариант:

11. My English teacher wanted to know _____ doing in my spare time.
a) what did I enjoy b) what I had enjoyed c) what I enjoyed
12. Sam asked George what _____ on Saturday.
a) he would be doing b) would he be doing c) would be he doing
13. Why did you say that Paul _____ a careful driver?
a) isn't b) wasn't c) hadn't been
14. If you had a driving license, you _____ this job.
a) will get b) had got c) would get
15. I would have visited Sarah yesterday if I _____ that she was ill.
a) had known b) knew c) know

Соедините две части предложений:

- | | |
|------------------------------|----------------------------------|
| 16. I asked Sam | a) I would play basketball. |
| 17. The dentist warned me | b) he didn't like pork. |
| 18. If you had called before | c) not to eat nuts anymore. |
| 19. If I were tall | d) If he had ever been to China. |
| 20. Mr. Ford said | e) she would be here now. |

МИНОБРНАУКИ РОССИИ
ФГБОУ ВО «УРАЛЬСКИЙ ГОСУДАРСТВЕННЫЙ ГОРНЫЙ
УНИВЕРСИТЕТ»

УТВЕРЖДАЮ
Зав.кафедрой
Л.Г.Юсупова

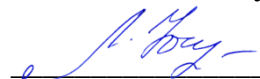

ДИСЦИПЛИНА «ИНОСТРАННЫЙ ЯЗЫК»
(АНГЛИЙСКИЙ ЯЗЫК)

БИЛЕТ № 4

1. Прочитайте текст и ответьте на вопросы

- *When did Europeans arrive on a North American continent?*
- *What project is held by the National Geographic Society to keep the culture and native languages which are dying out?*

Saving languages

Five hundred years ago, Europeans arrived on a new continent. They brought new cultures and languages to this place which they called America. However, there were already people living there who had their own cultures and languages. And so a terrible part of history began.

As more Europeans arrived, there was a fight for the land with the native American Indians. By the end of the nineteenth century, the Indian tribes were moved to reservations. A lot of their children were taken away to boarding schools and these children were taught to speak English. By the end of the twentieth century more than half of the Native Americans in the US were living in cities. They gave up speaking their old tribal language and only used English. As a result, many Native American languages disappeared and with them their culture.

Some American Indian languages are still used today but they are usually spoken by the older members of the tribes who still live on the reservations. In North America there are 150–170 languages that have at least one speaker and many of these languages have under a hundred speakers.

One ancient language which is spoken by the Northern Paiute tribe has more than two hundred speakers. This means when the elders of the tribe get together, they still speak it. But for most of the younger members of the tribe, the everyday language is English.

But the good news is that some of these people are keeping their culture and language alive. They are also receiving help from the *National Geographic Society's* Enduring Voices Project. The aim of the project is to help languages around the world which are dying out. Linguists and experts meet these 'last speakers'. The team interview them and they are recorded with video, pictures and audio. They also tell old stories which are written down in English so people can learn more about the culture.

Recording the language and culture is only part of the project. The next stage is to pass on the language to the next generation. Some children pick up some of the language from their parents or grandparents but many tribes also offer courses in the language. The Salish tribe is an

excellent example of how schools can help. The tribe lives in the Flathead Reservation in Montana. Their language is currently spoken by about 50 people who are aged over 75 years. No one under 50 speaks the language. So now, the local people have set up a school. It has 30 students aged two to twelve during the day and there are also courses for adults in the evening. It is schools and projects like these which – hopefully – might save languages for the future.

2. Выполните лексико-грамматический тест

Закончите предложения:

1. A large town is called a _____.
2. A social group consisting of people of the same race who have the same beliefs, customs, language etc, and usually live in one particular area is called a _____ (for example, Aborigens).
3. A large mass of land surrounded by sea, such as Asia, Europe, Africa, North America, South America, etc, is called a _____.

Подберите эквиваленты к словам и словосочетаниям:

4	tribe	A	язык
5	reservation	B	поколение
6	boarding school	C	племя
7	generation	D	школа-интернат
8	city	E	континент, материк
9	language	F	суверенная резервация
10	continent	G	город

Выберите правильный вариант:

11. Cindy was not sure if the delegation _____ or not, and she didn't know whom to ask about it.
 a) had arrived b) arrived c) was arriving
12. The mother reminded me that I _____ to feed the dog and take him out for a walk.
 a) don't have to forget b) not to forget c) shouldn't forget
13. If it _____ tomorrow, I will stay at home.
 a) rains b) will rain c) would rain
14. If I _____ you, I would tell him everything
 a) would be b) were c) will be
15. He told her that he _____ to the fish market.
 a) was going b) is going c) would be going

Соедините две части предложений:

- | | |
|--|--|
| 16. If I knew English well | a) she had left her key in her pocket. |
| 17. Alice explained to us that the flower shop | b) if we had bought some eggs yesterday. |
| 18. Sharon said | c) she could join us. |
| 19. We would have made a cake | d) I would be an interpreter. |
| 20. I told her that | e) was situated down the road. |

ФГБОУ ВО «УРАЛЬСКИЙ ГОСУДАРСТВЕННЫЙ ГОРНЫЙ
УНИВЕРСИТЕТ»

Кафедра иностранных языков и деловой коммуникации

УТВЕРЖДАЮ

Зав.кафедрой

Л.Г.Юсупова

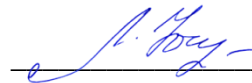

ДИСЦИПЛИНА «ИНОСТРАННЫЙ ЯЗЫК»
(АНГЛИЙСКИЙ ЯЗЫК)

БИЛЕТ № 5

1. Прочитайте текст и ответьте на вопросы

- *What and why do biomimeticists study?*
- *What did Wilhelm Barlott study?*

Designs from nature

In a room at Stanford University, scientists are studying a small animal called a gecko. It's an amazing animal because it can move very quickly up and down a tree and it can even walk upside down on ceilings. The scientists are particularly interested in the gecko's feet. They want to use the same design on their own robot. The metal robot looks very similar to the gecko. It has four feet which can also walk up walls made of glass or plastic. However, it still has a more difficult time when it tries to walk upside down.

Animals and plants can teach humans a lot about design and engineering. As a result, many engineers, scientists and designers spend time studying them. When they have a problem, nature often has the answer. This science is called biomimetics. *Bio-* means 'studying living things' and *mimetics* means 'copying the movement of things'. In other words, scientists – or biomimeticists – study animals and plants in order to copy the design.

Take, for example, a whale. Engineers in Canada are studying their flippers because they move so effectively through water. The engineers believe the shape can also improve the movement of wind turbines. Similarly, the boxfish is another animal from the sea which is helping car manufacturers in Germany. Mercedes Benz is using the shape of the fish for one of its new cars. The shape makes it faster and more fuel efficient.

Velcro is probably the most famous example of biomimetics. Most people have some Velcro on an item of clothing. It was invented by the Swiss engineer George de Mestral in 1948. He was walking in the countryside when he pulled a plant's bur from his trousers. He noticed how the bur stuck so well to his clothes. He worked on his idea and the result was Velcro, which became an affordable alternative to the traditional zip.

In 1982, Wilhelm Bartlott was another inventor who had a great idea when he was studying the leaves of a lotus plant. Bartlett noticed that water always ran off the leaf. When he had a closer look, he also noticed how the leaf cleaned itself. Bartlott copied the leaf's special surface and now you can find it in specialised paint products where water and dirt never stay on the paint.

МИНОБРНАУКИ РОССИИ
ФГБОУ ВО «УРАЛЬСКИЙ ГОСУДАРСТВЕННЫЙ ГОРНЫЙ
УНИВЕРСИТЕТ»

УТВЕРЖДАЮ
Зав. кафедрой
Л.Г. Юсупова

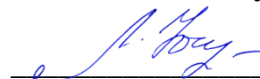

ДИСЦИПЛИНА «ИНОСТРАННЫЙ ЯЗЫК»
(АНГЛИЙСКИЙ ЯЗЫК)

БИЛЕТ № 6

1. Прочитайте текст и ответьте на вопросы

- *How many people leave in China?*
- *What is the literacy rate in China?*

A better life?

The beginning of a Chinese factory town is always the same: in the beginning nearly everybody is a construction worker. The growing economy means that everything moves fast and new industrial districts rise in several stages. Those early labourers are men who have migrated from rural villages and immediately they are joined by small entrepreneurs. These pioneers sell meat, fruit and vegetables on informal stalls, and later, when the first real shops appear, they stock construction materials. After that, cell phone companies arrive: China Mobile, China Unicom. They sell prepaid phone cards to migrants; in the south-eastern province of Zhejiang, one popular product is called the Homesick Card. When the factories start production, you start to see women. Young women have a reputation for being hard-working. After the arrival of the women, the clothes shops appear. An American poet once described an industrial town in the USA as 'springing up, like the enchanted palaces of the Arabian tales, as it were in a single night.' Today it's the factory towns of China that seem to belong to another world. The human energy is amazing: the courageous entrepreneurs, the quick-moving builders, the young migrants. A combination of past problems and present-day opportunities has created an extremely motivated population. Most people in China have seen their standard of living go up in recent years.

The size of the population is both a strength and a challenge to China. Of the 1.3 billion people, 72 per cent are between the ages of 16 and 64. The movement of people from the countryside to the cities has transformed China into the world's factory floor. In 1978, there were only 172 million urban residents. Now there are 577 million. Social scientists predict that the urban population will be 60 per cent by 2030. Each year about ten million rural Chinese move to the cities, so the factories have a constant supply of labour.

Chinese schools have been very successful. The literacy rate is over 90 per cent. The next step is to develop higher education. Many people are looking for better training. In a Chinese factory town, there are many private courses: English classes, typing classes, technical classes. In Zhejiang I met Luo Shouyun, who had spent a quarter of his wages on training. Now he is a mas-

ter machinist, with a salary that makes him 'middle class'. Another young man had learned Arabic in order to translate for Middle Eastern buyers.

Clearly there are environmental costs from China's rapid growth. Collaboration between China and other countries will be crucial in managing environmental problems. Nobody in the developed world should criticise China without taking a look in the mirror. The nation has become successful by making products for overseas consumers. There's nothing foreign about the materialistic dreams of the average Chinese worker.

2. Выполните лексико-грамматический тест

Закончите предложения:

1. _____ is the largest country in eastern Asia with the population of more than 1.3 billion people.
2. The capital of China is _____ .
3. A phone that is connected to the phone system by radio instead of by a wire, and can be used anywhere where its signals can be received is called a _____ .

Подберите эквиваленты к словам и словосочетаниям:

4	challenge	A	сотовый (мобильный) телефон
5	urban resident	B	уровень грамотности
6	supply	C	проблема, сложная задача
7	literacy rate	D	сотрудничество
8	environmental costs	E	городской житель
9	cell phone	F	источник
10	collaboration	G	расходы на ликвидацию экологических последствий

Выберите правильный вариант:

11. My English teacher wanted to know _____ doing in my spare time.
a) what did I enjoy b) what I had enjoyed c) what I enjoyed
12. Sam asked George what _____ on Saturday.
a) he would be doing b) would he be doing c) would be he doing
13. Why did you say that Paul _____ a careful driver?
a) isn't b) wasn't c) hadn't been
14. If you had a driving license, you _____ this job.
a) will get b) had got c) would get
15. I would have visited Sarah yesterday if I _____ that she was ill.
a) had known b) knew c) know

Соедините две части предложений:

- | | |
|------------------------------|----------------------------------|
| 16. I asked Sam | a) I would play basketball. |
| 17. The dentist warned me | b) he didn't like pork. |
| 18. If you had called before | c) not to eat nuts anymore. |
| 19. If I were tall | d) If he had ever been to China. |
| 20. Mr. Ford said | e) she would be here now. |

МИНОБРНАУКИ РОССИИ
ФГБОУ ВО «УРАЛЬСКИЙ ГОСУДАРСТВЕННЫЙ ГОРНЫЙ
УНИВЕРСИТЕТ»

УТВЕРЖДАЮ

Зав.кафедрой

Л.Г.Юсупова

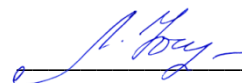

ДИСЦИПЛИНА «ИНОСТРАННЫЙ ЯЗЫК»
(АНГЛИЙСКИЙ ЯЗЫК)

БИЛЕТ № 7

1. Прочитайте текст и ответьте на вопросы

- *When did Europeans arrive on a North American continent?*
- *What project is held by the National Geographic Society to keep the culture and native languages which are dying out?*

Saving languages

Five hundred years ago, Europeans arrived on a new continent. They brought new cultures and languages to this place which they called America. However, there were already people living there who had their own cultures and languages. And so a terrible part of history began.

As more Europeans arrived, there was a fight for the land with the native American Indians. By the end of the nineteenth century, the Indian tribes were moved to reservations. A lot of their children were taken away to boarding schools and these children were taught to speak English. By the end of the twentieth century more than half of the Native Americans in the US were living in cities. They gave up speaking their old tribal language and only used English. As a result, many Native American languages disappeared and with them their culture.

Some American Indian languages are still used today but they are usually spoken by the older members of the tribes who still live on the reservations. In North America there are 150–170 languages that have at least one speaker and many of these languages have under a hundred speakers.

One ancient language which is spoken by the Northern Paiute tribe has more than two hundred speakers. This means when the elders of the tribe get together, they still speak it. But for most of the younger members of the tribe, the everyday language is English.

But the good news is that some of these people are keeping their culture and language alive. They are also receiving help from the *National Geographic Society's* Enduring Voices Project. The aim of the project is to help languages around the world which are dying out. Linguists and experts meet these 'last speakers'. The team interview them and they are recorded with video, pictures and audio. They also tell old stories which are written down in English so people can learn more about the culture.

Recording the language and culture is only part of the project. The next stage is to pass on the language to the next generation. Some children pick up some of the language from their parents or grandparents but many tribes also offer courses in the language. The Salish tribe is an

excellent example of how schools can help. The tribe lives in the Flathead Reservation in Montana. Their language is currently spoken by about 50 people who are aged over 75 years. No one under 50 speaks the language. So now, the local people have set up a school. It has 30 students aged two to twelve during the day and there are also courses for adults in the evening. It is schools and projects like these which – hopefully – might save languages for the future.

2. Выполните лексико-грамматический тест

Закончите предложения:

1. A large town is called a _____.
2. A social group consisting of people of the same race who have the same beliefs, customs, language etc, and usually live in one particular area is called a _____ (for example, Aborigens).
3. A large mass of land surrounded by sea, such as Asia, Europe, Africa, North America, South America, etc, is called a _____.

Подберите эквиваленты к словам и словосочетаниям:

4	tribe	A	язык
5	reservation	B	поколение
6	boarding school	C	племя
7	generation	D	школа-интернат
8	city	E	континент, материк
9	language	F	суверенная резервация
10	continent	G	город

Выберите правильный вариант:

11. Cindy was not sure if the delegation _____ or not, and she didn't know whom to ask about it.
 a) had arrived b) arrived c) was arriving
12. The mother reminded me that I _____ to feed the dog and take him out for a walk.
 a) don't have to forget b) not to forget c) shouldn't forget
13. If it _____ tomorrow, I will stay at home.
 a) rains b) will rain c) would rain
14. If I _____ you, I would tell him everything
 a) would be b) were c) will be
15. He told her that he _____ to the fish market.
 a) was going b) is going c) would be going

Соедините две части предложений:

- | | |
|--|--|
| 16. If I knew English well | a) she had left her key in her pocket. |
| 17. Alice explained to us that the flower shop | b) if we had bought some eggs yesterday. |
| 18. Sharon said | c) she could join us. |
| 19. We would have made a cake | d) I would be an interpreter. |
| 20. I told her that | e) was situated down the road. |

МИНОБРНАУКИ РОССИИ
ФГБОУ ВО «УРАЛЬСКИЙ ГОСУДАРСТВЕННЫЙ ГОРНЫЙ
УНИВЕРСИТЕТ»

Кафедра иностранных языков и деловой коммуникации

УТВЕРЖДАЮ

Зав.кафедрой

Л.Г.Юсупова

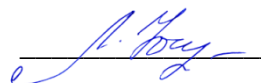

ДИСЦИПЛИНА «ИНОСТРАННЫЙ ЯЗЫК»
(АНГЛИЙСКИЙ ЯЗЫК)

БИЛЕТ № 8

1. Прочитайте текст и ответьте на вопросы

- *What and why do biomimeticists study?*
- *What did Wilhelm Barlott study?*

Designs from nature

In a room at Stanford University, scientists are studying a small animal called a gecko. It's an amazing animal because it can move very quickly up and down a tree and it can even walk upside down on ceilings. The scientists are particularly interested in the gecko's feet. They want to use the same design on their own robot. The metal robot looks very similar to the gecko. It has four feet which can also walk up walls made of glass or plastic. However, it still has a more difficult time when it tries to walk upside down.

Animals and plants can teach humans a lot about design and engineering. As a result, many engineers, scientists and designers spend time studying them. When they have a problem, nature often has the answer. This science is called biomimetics. *Bio-* means 'studying living things' and *mimetics* means 'copying the movement of things'. In other words, scientists – or biomimeticists – study animals and plants in order to copy the design.

Take, for example, a whale. Engineers in Canada are studying their flippers because they move so effectively through water. The engineers believe the shape can also improve the movement of wind turbines. Similarly, the boxfish is another animal from the sea which is helping car manufacturers in Germany. Mercedes Benz is using the shape of the fish for one of its new cars. The shape makes it faster and more fuel efficient.

Velcro is probably the most famous example of biomimetics. Most people have some Velcro on an item of clothing. It was invented by the Swiss engineer George de Mestral in 1948. He was walking in the countryside when he pulled a plant's bur from his trousers. He noticed how the bur stuck so well to his clothes. He worked on his idea and the result was Velcro, which became an affordable alternative to the traditional zip.

In 1982, Wilhelm Bartlott was another inventor who had a great idea when he was studying the leaves of a lotus plant. Bartlett noticed that water always ran off the leaf. When he had a closer look, he also noticed how the leaf cleaned itself. Bartlott copied the leaf's special surface

МИНОБРНАУКИ РОССИИ
ФГБОУ ВО «УРАЛЬСКИЙ ГОСУДАРСТВЕННЫЙ ГОРНЫЙ
УНИВЕРСИТЕТ»

УТВЕРЖДАЮ

Зав.кафедрой

Л.Г.Юсупова

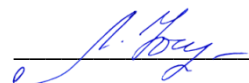

ДИСЦИПЛИНА «ИНОСТРАННЫЙ ЯЗЫК»
(АНГЛИЙСКИЙ ЯЗЫК)

БИЛЕТ № 9

1. Прочитайте текст и ответьте на вопросы

- *How many people leave in China?*
- *What is the literacy rate in China?*

A better life?

The beginning of a Chinese factory town is always the same: in the beginning nearly everybody is a construction worker. The growing economy means that everything moves fast and new industrial districts rise in several stages. Those early labourers are men who have migrated from rural villages and immediately they are joined by small entrepreneurs. These pioneers sell meat, fruit and vegetables on informal stalls, and later, when the first real shops appear, they stock construction materials. After that, cell phone companies arrive: China Mobile, China Unicom. They sell prepaid phone cards to migrants; in the south-eastern province of Zhejiang, one popular product is called the Homesick Card. When the factories start production, you start to see women. Young women have a reputation for being hard-working. After the arrival of the women, the clothes shops appear. An American poet once described an industrial town in the USA as 'springing up, like the enchanted palaces of the Arabian tales, as it were in a single night.' Today it's the factory towns of China that seem to belong to another world. The human energy is amazing: the courageous entrepreneurs, the quick-moving builders, the young migrants. A combination of past problems and present-day opportunities has created an extremely motivated population. Most people in China have seen their standard of living go up in recent years.

The size of the population is both a strength and a challenge to China. Of the 1.3 billion people, 72 per cent are between the ages of 16 and 64. The movement of people from the countryside to the cities has transformed China into the world's factory floor. In 1978, there were only 172 million urban residents. Now there are 577 million. Social scientists predict that the urban population will be 60 per cent by 2030. Each year about ten million rural Chinese move to the cities, so the factories have a constant supply of labour.

Chinese schools have been very successful. The literacy rate is over 90 per cent. The next step is to develop higher education. Many people are looking for better training. In a Chinese factory town, there are many private courses: English classes, typing classes, technical classes. In Zhejiang I met Luo Shouyun, who had spent a quarter of his wages on training. Now he is a mas-

ter machinist, with a salary that makes him 'middle class'. Another young man had learned Arabic in order to translate for Middle Eastern buyers.

Clearly there are environmental costs from China's rapid growth. Collaboration between China and other countries will be crucial in managing environmental problems. Nobody in the developed world should criticise China without taking a look in the mirror. The nation has become successful by making products for overseas consumers. There's nothing foreign about the materialistic dreams of the average Chinese worker.

2. Выполните лексико-грамматический тест

Закончите предложения:

1. _____ is the largest country in eastern Asia with the population of more than 1.3 billion people.
2. The capital of China is _____ .
3. A phone that is connected to the phone system by radio instead of by a wire, and can be used anywhere where its signals can be received is called a _____ .

Подберите эквиваленты к словам и словосочетаниям:

4	challenge	A	сотовый (мобильный) телефон
5	urban resident	B	уровень грамотности
6	supply	C	проблема, сложная задача
7	literacy rate	D	сотрудничество
8	environmental costs	E	городской житель
9	cell phone	F	источник
10	collaboration	G	расходы на ликвидацию экологических последствий

Выберите правильный вариант:

11. My English teacher wanted to know _____ doing in my spare time.
a) what did I enjoy b) what I had enjoyed c) what I enjoyed
12. Sam asked George what _____ on Saturday.
a) he would be doing b) would he be doing c) would be he doing
13. Why did you say that Paul _____ a careful driver?
a) isn't b) wasn't c) hadn't been
14. If you had a driving license, you _____ this job.
a) will get b) had got c) would get
15. I would have visited Sarah yesterday if I _____ that she was ill.
a) had known b) knew c) know

Соедините две части предложений:

- | | |
|------------------------------|----------------------------------|
| 16. I asked Sam | a) I would play basketball. |
| 17. The dentist warned me | b) he didn't like pork. |
| 18. If you had called before | c) not to eat nuts anymore. |
| 19. If I were tall | d) If he had ever been to China. |
| 20. Mr. Ford said | e) she would be here now. |

МИНОБРНАУКИ РОССИИ
ФГБОУ ВО «УРАЛЬСКИЙ ГОСУДАРСТВЕННЫЙ ГОРНЫЙ
УНИВЕРСИТЕТ»

УТВЕРЖДАЮ

Зав.кафедрой

Л.Г.Юсупова

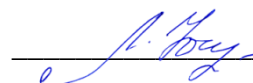

ДИСЦИПЛИНА «ИНОСТРАННЫЙ ЯЗЫК»
(АНГЛИЙСКИЙ ЯЗЫК)

БИЛЕТ № 10

1. Прочитайте текст и ответьте на вопросы

- *When did Europeans arrive on a North American continent?*
- *What project is held by the National Geographic Society to keep the culture and native languages which are dying out?*

Saving languages

Five hundred years ago, Europeans arrived on a new continent. They brought new cultures and languages to this place which they called America. However, there were already people living there who had their own cultures and languages. And so a terrible part of history began.

As more Europeans arrived, there was a fight for the land with the native American Indians. By the end of the nineteenth century, the Indian tribes were moved to reservations. A lot of their children were taken away to boarding schools and these children were taught to speak English. By the end of the twentieth century more than half of the Native Americans in the US were living in cities. They gave up speaking their old tribal language and only used English. As a result, many Native American languages disappeared and with them their culture.

Some American Indian languages are still used today but they are usually spoken by the older members of the tribes who still live on the reservations. In North America there are 150–170 languages that have at least one speaker and many of these languages have under a hundred speakers.

One ancient language which is spoken by the Northern Paiute tribe has more than two hundred speakers. This means when the elders of the tribe get together, they still speak it. But for most of the younger members of the tribe, the everyday language is English.

But the good news is that some of these people are keeping their culture and language alive. They are also receiving help from the *National Geographic Society's* Enduring Voices Project. The aim of the project is to help languages around the world which are dying out. Linguists and experts meet these 'last speakers'. The team interview them and they are recorded with video, pictures and audio. They also tell old stories which are written down in English so people can learn more about the culture.

Recording the language and culture is only part of the project. The next stage is to pass on the language to the next generation. Some children pick up some of the language from their parents or grandparents but many tribes also offer courses in the language. The Salish tribe is an

excellent example of how schools can help. The tribe lives in the Flathead Reservation in Montana. Their language is currently spoken by about 50 people who are aged over 75 years. No one under 50 speaks the language. So now, the local people have set up a school. It has 30 students aged two to twelve during the day and there are also courses for adults in the evening. It is schools and projects like these which – hopefully – might save languages for the future.

2. Выполните лексико-грамматический тест

Закончите предложения:

1. A large town is called a _____.
2. A social group consisting of people of the same race who have the same beliefs, customs, language etc, and usually live in one particular area is called a _____ (for example, Aborigens).
3. A large mass of land surrounded by sea, such as Asia, Europe, Africa, North America, South America, etc, is called a _____.

Подберите эквиваленты к словам и словосочетаниям:

4	tribe	A	язык
5	reservation	B	поколение
6	boarding school	C	племя
7	generation	D	школа-интернат
8	city	E	континент, материк
9	language	F	суверенная резервация
10	continent	G	город

Выберите правильный вариант:

11. Cindy was not sure if the delegation _____ or not, and she didn't know whom to ask about it.
 a) had arrived b) arrived c) was arriving
12. The mother reminded me that I _____ to feed the dog and take him out for a walk.
 a) don't have to forget b) not to forget c) shouldn't forget
13. If it _____ tomorrow, I will stay at home.
 a) rains b) will rain c) would rain
14. If I _____ you, I would tell him everything
 a) would be b) were c) will be
15. He told her that he _____ to the fish market.
 a) was going b) is going c) would be going

Соедините две части предложений:

- | | |
|--|--|
| 16. If I knew English well | a) she had left her key in her pocket. |
| 17. Alice explained to us that the flower shop | b) if we had bought some eggs yesterday. |
| 18. Sharon said | c) she could join us. |
| 19. We would have made a cake | d) I would be an interpreter. |
| 20. I told her that | e) was situated down the road. |

МИНОБРНАУКИ РОССИИ
ФГБОУ ВО «УРАЛЬСКИЙ ГОСУДАРСТВЕННЫЙ ГОРНЫЙ
УНИВЕРСИТЕТ»

Кафедра иностранных языков и деловой коммуникации

УТВЕРЖДАЮ

Зав.кафедрой

Л.Г.Юсупова

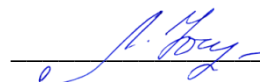

ДИСЦИПЛИНА «ИНОСТРАННЫЙ ЯЗЫК»
(АНГЛИЙСКИЙ ЯЗЫК)

БИЛЕТ № 11

1. Прочитайте текст и ответьте на вопросы

- *What and why do biomimeticists study?*
- *What did Wilhelm Barlott study?*

Designs from nature

In a room at Stanford University, scientists are studying a small animal called a gecko. It's an amazing animal because it can move very quickly up and down a tree and it can even walk upside down on ceilings. The scientists are particularly interested in the gecko's feet. They want to use the same design on their own robot. The metal robot looks very similar to the gecko. It has four feet which can also walk up walls made of glass or plastic. However, it still has a more difficult time when it tries to walk upside down.

Animals and plants can teach humans a lot about design and engineering. As a result, many engineers, scientists and designers spend time studying them. When they have a problem, nature often has the answer. This science is called biomimetics. *Bio-* means 'studying living things' and *mimetics* means 'copying the movement of things'. In other words, scientists – or biomimeticists – study animals and plants in order to copy the design.

Take, for example, a whale. Engineers in Canada are studying their flippers because they move so effectively through water. The engineers believe the shape can also improve the movement of wind turbines. Similarly, the boxfish is another animal from the sea which is helping car manufacturers in Germany. Mercedes Benz is using the shape of the fish for one of its new cars. The shape makes it faster and more fuel efficient.

Velcro is probably the most famous example of biomimetics. Most people have some Velcro on an item of clothing. It was invented by the Swiss engineer George de Mestral in 1948. He was walking in the countryside when he pulled a plant's bur from his trousers. He noticed how the bur stuck so well to his clothes. He worked on his idea and the result was Velcro, which became an affordable alternative to the traditional zip.

In 1982, Wilhelm Bartlott was another inventor who had a great idea when he was studying the leaves of a lotus plant. Bartlett noticed that water always ran off the leaf. When he had a

МИНОБРНАУКИ РОССИИ

ФГБОУ ВО «УРАЛЬСКИЙ ГОСУДАРСТВЕННЫЙ ГОРНЫЙ
УНИВЕРСИТЕТ»

УТВЕРЖДАЮ

Зав.кафедрой

Л.Г.Юсупова

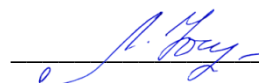

ДИСЦИПЛИНА «ИНОСТРАННЫЙ ЯЗЫК»
(АНГЛИЙСКИЙ ЯЗЫК)

БИЛЕТ № 12

1. Прочитайте текст и ответьте на вопросы

- *How many people leave in China?*
- *What is the literacy rate in China?*

A better life?

The beginning of a Chinese factory town is always the same: in the beginning nearly everybody is a construction worker. The growing economy means that everything moves fast and new industrial districts rise in several stages. Those early labourers are men who have migrated from rural villages and immediately they are joined by small entrepreneurs. These pioneers sell meat, fruit and vegetables on informal stalls, and later, when the first real shops appear, they stock construction materials. After that, cell phone companies arrive: China Mobile, China Unicom. They sell prepaid phone cards to migrants; in the south-eastern province of Zhejiang, one popular product is called the Homesick Card. When the factories start production, you start to see women. Young women have a reputation for being hard-working. After the arrival of the women, the clothes shops appear. An American poet once described an industrial town in the USA as 'springing up, like the enchanted palaces of the Arabian tales, as it were in a single night.' Today it's the factory towns of China that seem to belong to another world. The human energy is amazing: the courageous entrepreneurs, the quick-moving builders, the young migrants. A combination of past problems and present-day opportunities has created an extremely motivated population. Most people in China have seen their standard of living go up in recent years.

The size of the population is both a strength and a challenge to China. Of the 1.3 billion people, 72 per cent are between the ages of 16 and 64. The movement of people from the countryside to the cities has transformed China into the world's factory floor. In 1978, there were only 172 million urban residents. Now there are 577 million. Social scientists predict that the urban population will be 60 per cent by 2030. Each year about ten million rural Chinese move to the cities, so the factories have a constant supply of labour.

Chinese schools have been very successful. The literacy rate is over 90 per cent. The next step is to develop higher education. Many people are looking for better training. In a Chinese factory town, there are many private courses: English classes, typing classes, technical classes. In Zhejiang I met Luo Shouyun, who had spent a quarter of his wages on training. Now he is a mas-

ter machinist, with a salary that makes him ‘middle class’. Another young man had learned Arabic in order to translate for Middle Eastern buyers.

Clearly there are environmental costs from China’s rapid growth. Collaboration between China and other countries will be crucial in managing environmental problems. Nobody in the developed world should criticise China without taking a look in the mirror. The nation has become successful by making products for overseas consumers. There’s nothing foreign about the materialistic dreams of the average Chinese worker.

2. Выполните лексико-грамматический тест

Закончите предложения:

1. _____ is the largest country in eastern Asia with the population of more than 1.3 billion people.
2. The capital of China is _____ .
3. A phone that is connected to the phone system by radio instead of by a wire, and can be used anywhere where its signals can be received is called a _____ .

Подберите эквиваленты к словам и словосочетаниям:

4	challenge	A	сотовый (мобильный) телефон
5	urban resident	B	уровень грамотности
6	supply	C	проблема, сложная задача
7	literacy rate	D	сотрудничество
8	environmental costs	E	городской житель
9	cell phone	F	источник
10	collaboration	G	расходы на ликвидацию экологических последствий

Выберите правильный вариант:

11. My English teacher wanted to know _____ doing in my spare time.
a) what did I enjoy b) what I had enjoyed c) what I enjoyed
12. Sam asked George what _____ on Saturday.
a) he would be doing b) would he be doing c) would be he doing
13. Why did you say that Paul _____ a careful driver?
a) isn't b) wasn't c) hadn't been
14. If you had a driving license, you _____ this job.
a) will get b) had got c) would get
15. I would have visited Sarah yesterday if I _____ that she was ill.
a) had known b) knew c) know

Соедините две части предложений:

- | | |
|------------------------------|----------------------------------|
| 16. I asked Sam | a) I would play basketball. |
| 17. The dentist warned me | b) he didn't like pork. |
| 18. If you had called before | c) not to eat nuts anymore. |
| 19. If I were tall | d) If he had ever been to China. |
| 20. Mr. Ford said | e) she would be here now. |

МИНОБРНАУКИ РОССИИ
ФГБОУ ВО «УРАЛЬСКИЙ ГОСУДАРСТВЕННЫЙ ГОРНЫЙ
УНИВЕРСИТЕТ»

УТВЕРЖДАЮ

Зав.кафедрой

Л.Г.Юсупова

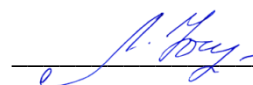

ДИСЦИПЛИНА «ИНОСТРАННЫЙ ЯЗЫК»
(АНГЛИЙСКИЙ ЯЗЫК)

БИЛЕТ № 13

1. Прочитайте текст и ответьте на вопросы

- *When did Europeans arrive on a North American continent?*
- *What project is held by the National Geographic Society to keep the culture and native languages which are dying out?*

Saving languages

Five hundred years ago, Europeans arrived on a new continent. They brought new cultures and languages to this place which they called America. However, there were already people living there who had their own cultures and languages. And so a terrible part of history began.

As more Europeans arrived, there was a fight for the land with the native American Indians. By the end of the nineteenth century, the Indian tribes were moved to reservations. A lot of their children were taken away to boarding schools and these children were taught to speak English. By the end of the twentieth century more than half of the Native Americans in the US were living in cities. They gave up speaking their old tribal language and only used English. As a result, many Native American languages disappeared and with them their culture.

Some American Indian languages are still used today but they are usually spoken by the older members of the tribes who still live on the reservations. In North America there are 150–170 languages that have at least one speaker and many of these languages have under a hundred speakers.

One ancient language which is spoken by the Northern Paiute tribe has more than two hundred speakers. This means when the elders of the tribe get together, they still speak it. But for most of the younger members of the tribe, the everyday language is English.

But the good news is that some of these people are keeping their culture and language alive. They are also receiving help from the *National Geographic Society's* Enduring Voices Project. The aim of the project is to help languages around the world which are dying out. Linguists and experts meet these 'last speakers'. The team interview them and they are recorded with video, pictures and audio. They also tell old stories which are written down in English so people can learn more about the culture.

Recording the language and culture is only part of the project. The next stage is to pass on the language to the next generation. Some children pick up some of the language from their parents or grandparents but many tribes also offer courses in the language. The Salish tribe is an

excellent example of how schools can help. The tribe lives in the Flathead Reservation in Montana. Their language is currently spoken by about 50 people who are aged over 75 years. No one under 50 speaks the language. So now, the local people have set up a school. It has 30 students aged two to twelve during the day and there are also courses for adults in the evening. It is schools and projects like these which – hopefully – might save languages for the future.

2. Выполните лексико-грамматический тест

Закончите предложения:

1. A large town is called a _____.
2. A social group consisting of people of the same race who have the same beliefs, customs, language etc, and usually live in one particular area is called a _____ (for example, Aborigens).
3. A large mass of land surrounded by sea, such as Asia, Europe, Africa, North America, South America, etc, is called a _____.

Подберите эквиваленты к словам и словосочетаниям:

4	tribe	A	язык
5	reservation	B	поколение
6	boarding school	C	племя
7	generation	D	школа-интернат
8	city	E	континент, материк
9	language	F	суверенная резервация
10	continent	G	город

Выберите правильный вариант:

11. Cindy was not sure if the delegation _____ or not, and she didn't know whom to ask about it.
 a) had arrived b) arrived c) was arriving
12. The mother reminded me that I _____ to feed the dog and take him out for a walk.
 a) don't have to forget b) not to forget c) shouldn't forget
13. If it _____ tomorrow, I will stay at home.
 a) rains b) will rain c) would rain
14. If I _____ you, I would tell him everything
 a) would be b) were c) will be
15. He told her that he _____ to the fish market.
 a) was going b) is going c) would be going

Соедините две части предложений:

- | | |
|--|--|
| 16. If I knew English well | a) she had left her key in her pocket. |
| 17. Alice explained to us that the flower shop | b) if we had bought some eggs yesterday. |
| 18. Sharon said | c) she could join us. |
| 19. We would have made a cake | d) I would be an interpreter. |
| 20. I told her that | e) was situated down the road. |

МИНОБРНАУКИ РОССИИ
ФГБОУ ВО «УРАЛЬСКИЙ ГОСУДАРСТВЕННЫЙ ГОРНЫЙ
УНИВЕРСИТЕТ»

Кафедра иностранных языков и деловой коммуникации

УТВЕРЖДАЮ

Зав.кафедрой

Л.Г.Юсупова

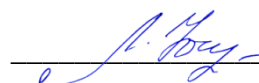

ДИСЦИПЛИНА «ИНОСТРАННЫЙ ЯЗЫК»
(АНГЛИЙСКИЙ ЯЗЫК)

БИЛЕТ № 14

1. Прочитайте текст и ответьте на вопросы

- *What and why do biomimeticists study?*
- *What did Wilhelm Barlott study?*

Designs from nature

In a room at Stanford University, scientists are studying a small animal called a gecko. It's an amazing animal because it can move very quickly up and down a tree and it can even walk upside down on ceilings. The scientists are particularly interested in the gecko's feet. They want to use the same design on their own robot. The metal robot looks very similar to the gecko. It has four feet which can also walk up walls made of glass or plastic. However, it still has a more difficult time when it tries to walk upside down.

Animals and plants can teach humans a lot about design and engineering. As a result, many engineers, scientists and designers spend time studying them. When they have a problem, nature often has the answer. This science is called biomimetics. *Bio-* means 'studying living things' and *mimetics* means 'copying the movement of things'. In other words, scientists – or biomimeticists – study animals and plants in order to copy the design.

Take, for example, a whale. Engineers in Canada are studying their flippers because they move so effectively through water. The engineers believe the shape can also improve the movement of wind turbines. Similarly, the boxfish is another animal from the sea which is helping car manufacturers in Germany. Mercedes Benz is using the shape of the fish for one of its new cars. The shape makes it faster and more fuel efficient.

Velcro is probably the most famous example of biomimetics. Most people have some Velcro on an item of clothing. It was invented by the Swiss engineer George de Mestral in 1948. He was walking in the countryside when he pulled a plant's bur from his trousers. He noticed how the bur stuck so well to his clothes. He worked on his idea and the result was Velcro, which became an affordable alternative to the traditional zip.

In 1982, Wilhelm Bartlott was another inventor who had a great idea when he was studying the leaves of a lotus plant. Bartlett noticed that water always ran off the leaf. When he had a closer look, he also noticed how the leaf cleaned itself. Bartlott copied the leaf's special surface

МИНОБРНАУКИ РОССИИ
ФГБОУ ВО «УРАЛЬСКИЙ ГОСУДАРСТВЕННЫЙ ГОРНЫЙ
УНИВЕРСИТЕТ»

УТВЕРЖДАЮ

Зав.кафедрой

Л.Г.Юсупова

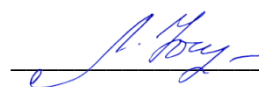

ДИСЦИПЛИНА «ИНОСТРАННЫЙ ЯЗЫК»
(АНГЛИЙСКИЙ ЯЗЫК)

БИЛЕТ № 15

1. Прочитайте текст и ответьте на вопросы

- *How many people leave in China?*
- *What is the literacy rate in China?*

A better life?

The beginning of a Chinese factory town is always the same: in the beginning nearly everybody is a construction worker. The growing economy means that everything moves fast and new industrial districts rise in several stages. Those early labourers are men who have migrated from rural villages and immediately they are joined by small entrepreneurs. These pioneers sell meat, fruit and vegetables on informal stalls, and later, when the first real shops appear, they stock construction materials. After that, cell phone companies arrive: China Mobile, China Unicom. They sell prepaid phone cards to migrants; in the south-eastern province of Zhejiang, one popular product is called the Homesick Card. When the factories start production, you start to see women. Young women have a reputation for being hard-working. After the arrival of the women, the clothes shops appear. An American poet once described an industrial town in the USA as 'springing up, like the enchanted palaces of the Arabian tales, as it were in a single night.' Today it's the factory towns of China that seem to belong to another world. The human energy is amazing: the courageous entrepreneurs, the quick-moving builders, the young migrants. A combination of past problems and present-day opportunities has created an extremely motivated population. Most people in China have seen their standard of living go up in recent years.

The size of the population is both a strength and a challenge to China. Of the 1.3 billion people, 72 per cent are between the ages of 16 and 64. The movement of people from the countryside to the cities has transformed China into the world's factory floor. In 1978, there were only 172 million urban residents. Now there are 577 million. Social scientists predict that the urban population will be 60 per cent by 2030. Each year about ten million rural Chinese move to the cities, so the factories have a constant supply of labour.

Chinese schools have been very successful. The literacy rate is over 90 per cent. The next step is to develop higher education. Many people are looking for better training. In a Chinese factory town, there are many private courses: English classes, typing classes, technical classes. In Zhejiang I met Luo Shouyun, who had spent a quarter of his wages on training. Now he is a mas-

ter machinist, with a salary that makes him 'middle class'. Another young man had learned Arabic in order to translate for Middle Eastern buyers.

Clearly there are environmental costs from China's rapid growth. Collaboration between China and other countries will be crucial in managing environmental problems. Nobody in the developed world should criticise China without taking a look in the mirror. The nation has become successful by making products for overseas consumers. There's nothing foreign about the materialistic dreams of the average Chinese worker.

2. Выполните лексико-грамматический тест

Закончите предложения:

1. _____ is the largest country in eastern Asia with the population of more than 1.3 billion people.
2. The capital of China is _____ .
3. A phone that is connected to the phone system by radio instead of by a wire, and can be used anywhere where its signals can be received is called a _____ .

Подберите эквиваленты к словам и словосочетаниям:

4	challenge	A	сотовый (мобильный) телефон
5	urban resident	B	уровень грамотности
6	supply	C	проблема, сложная задача
7	literacy rate	D	сотрудничество
8	environmental costs	E	городской житель
9	cell phone	F	источник
10	collaboration	G	расходы на ликвидацию экологических последствий

Выберите правильный вариант:

11. My English teacher wanted to know _____ doing in my spare time.
a) what did I enjoy b) what I had enjoyed c) what I enjoyed
12. Sam asked George what _____ on Saturday.
a) he would be doing b) would he be doing c) would be he doing
13. Why did you say that Paul _____ a careful driver?
a) isn't b) wasn't c) hadn't been
14. If you had a driving license, you _____ this job.
a) will get b) had got c) would get
15. I would have visited Sarah yesterday if I _____ that she was ill.
a) had known b) knew c) know

Соедините две части предложений:

- | | |
|------------------------------|----------------------------------|
| 16. I asked Sam | a) I would play basketball. |
| 17. The dentist warned me | b) he didn't like pork. |
| 18. If you had called before | c) not to eat nuts anymore. |
| 19. If I were tall | d) If he had ever been to China. |
| 20. Mr. Ford said | e) she would be here now. |

МИНОБРНАУКИ РОССИИ
ФГБОУ ВО «УРАЛЬСКИЙ ГОСУДАРСТВЕННЫЙ ГОРНЫЙ
УНИВЕРСИТЕТ»

УТВЕРЖДАЮ
Зав. кафедрой
Л.Г. Юсупова

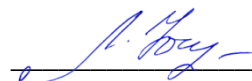

ДИСЦИПЛИНА «ИНОСТРАННЫЙ ЯЗЫК»
(АНГЛИЙСКИЙ ЯЗЫК)

БИЛЕТ № 16

1. Прочитайте текст и ответьте на вопросы

- *When did Europeans arrive on a North American continent?*
- *What project is held by the National Geographic Society to keep the culture and native languages which are dying out?*

Saving languages

Five hundred years ago, Europeans arrived on a new continent. They brought new cultures and languages to this place which they called America. However, there were already people living there who had their own cultures and languages. And so a terrible part of history began.

As more Europeans arrived, there was a fight for the land with the native American Indians. By the end of the nineteenth century, the Indian tribes were moved to reservations. A lot of their children were taken away to boarding schools and these children were taught to speak English. By the end of the twentieth century more than half of the Native Americans in the US were living in cities. They gave up speaking their old tribal language and only used English. As a result, many Native American languages disappeared and with them their culture.

Some American Indian languages are still used today but they are usually spoken by the older members of the tribes who still live on the reservations. In North America there are 150–170 languages that have at least one speaker and many of these languages have under a hundred speakers.

One ancient language which is spoken by the Northern Paiute tribe has more than two hundred speakers. This means when the elders of the tribe get together, they still speak it. But for most of the younger members of the tribe, the everyday language is English.

But the good news is that some of these people are keeping their culture and language alive. They are also receiving help from the *National Geographic Society's* Enduring Voices Project. The aim of the project is to help languages around the world which are dying out. Linguists and experts meet these 'last speakers'. The team interview them and they are recorded with video, pictures and audio. They also tell old stories which are written down in English so people can learn more about the culture.

Recording the language and culture is only part of the project. The next stage is to pass on the language to the next generation. Some children pick up some of the language from their parents or grandparents but many tribes also offer courses in the language. The Salish tribe is an

excellent example of how schools can help. The tribe lives in the Flathead Reservation in Montana. Their language is currently spoken by about 50 people who are aged over 75 years. No one under 50 speaks the language. So now, the local people have set up a school. It has 30 students aged two to twelve during the day and there are also courses for adults in the evening. It is schools and projects like these which – hopefully – might save languages for the future.

2. Выполните лексико-грамматический тест

Закончите предложения:

1. A large town is called a _____.
2. A social group consisting of people of the same race who have the same beliefs, customs, language etc, and usually live in one particular area is called a _____ (for example, Aborigens).
3. A large mass of land surrounded by sea, such as Asia, Europe, Africa, North America, South America, etc, is called a _____.

Подберите эквиваленты к словам и словосочетаниям:

4	tribe	A	язык
5	reservation	B	поколение
6	boarding school	C	племя
7	generation	D	школа-интернат
8	city	E	континент, материк
9	language	F	суверенная резервация
10	continent	G	город

Выберите правильный вариант:

11. Cindy was not sure if the delegation _____ or not, and she didn't know whom to ask about it.
 a) had arrived b) arrived c) was arriving
12. The mother reminded me that I _____ to feed the dog and take him out for a walk.
 a) don't have to forget b) not to forget c) shouldn't forget
13. If it _____ tomorrow, I will stay at home.
 a) rains b) will rain c) would rain
14. If I _____ you, I would tell him everything
 a) would be b) were c) will be
15. He told her that he _____ to the fish market.
 a) was going b) is going c) would be going

Соедините две части предложений:

- | | |
|--|--|
| 16. If I knew English well | a) she had left her key in her pocket. |
| 17. Alice explained to us that the flower shop | b) if we had bought some eggs yesterday. |
| 18. Sharon said | c) she could join us. |
| 19. We would have made a cake | d) I would be an interpreter. |
| 20. I told her that | e) was situated down the road. |

МИНОБРНАУКИ РОССИИ
ФГБОУ ВО «УРАЛЬСКИЙ ГОСУДАРСТВЕННЫЙ ГОРНЫЙ
УНИВЕРСИТЕТ»

Кафедра иностранных языков и деловой коммуникации

УТВЕРЖДАЮ

Зав.кафедрой

Л.Г.Юсупова



ДИСЦИПЛИНА «ИНОСТРАННЫЙ ЯЗЫК»
(АНГЛИЙСКИЙ ЯЗЫК)

БИЛЕТ № 17

1. Прочитайте текст и ответьте на вопросы

- *What and why do biomimeticists study?*
- *What did Wilhelm Barlott study?*

Designs from nature

In a room at Stanford University, scientists are studying a small animal called a gecko. It's an amazing animal because it can move very quickly up and down a tree and it can even walk upside down on ceilings. The scientists are particularly interested in the gecko's feet. They want to use the same design on their own robot. The metal robot looks very similar to the gecko. It has four feet which can also walk up walls made of glass or plastic. However, it still has a more difficult time when it tries to walk upside down.

Animals and plants can teach humans a lot about design and engineering. As a result, many engineers, scientists and designers spend time studying them. When they have a problem, nature often has the answer. This science is called biomimetics. *Bio-* means 'studying living things' and *mimetics* means 'copying the movement of things'. In other words, scientists – or biomimeticists – study animals and plants in order to copy the design.

Take, for example, a whale. Engineers in Canada are studying their flippers because they move so effectively through water. The engineers believe the shape can also improve the movement of wind turbines. Similarly, the boxfish is another animal from the sea which is helping car manufacturers in Germany. Mercedes Benz is using the shape of the fish for one of its new cars. The shape makes it faster and more fuel efficient.

Velcro is probably the most famous example of biomimetics. Most people have some Velcro on an item of clothing. It was invented by the Swiss engineer George de Mestral in 1948. He was walking in the countryside when he pulled a plant's bur from his trousers. He noticed how the bur stuck so well to his clothes. He worked on his idea and the result was Velcro, which became an affordable alternative to the traditional zip.

In 1982, Wilhelm Bartlott was another inventor who had a great idea when he was studying the leaves of a lotus plant. Bartlett noticed that water always ran off the leaf. When he had a closer look, he also noticed how the leaf cleaned itself. Bartlott copied the leaf's special surface

МИНОБРНАУКИ РОССИИ
ФГБОУ ВО «УРАЛЬСКИЙ ГОСУДАРСТВЕННЫЙ ГОРНЫЙ
УНИВЕРСИТЕТ»

УТВЕРЖДАЮ

Зав.кафедрой

Л.Г.Юсупова



ДИСЦИПЛИНА «ИНОСТРАННЫЙ ЯЗЫК»
(АНГЛИЙСКИЙ ЯЗЫК)

БИЛЕТ № 18

1. Прочитайте текст и ответьте на вопросы

- *How many people leave in China?*
- *What is the literacy rate in China?*

A better life?

The beginning of a Chinese factory town is always the same: in the beginning nearly everybody is a construction worker. The growing economy means that everything moves fast and new industrial districts rise in several stages. Those early labourers are men who have migrated from rural villages and immediately they are joined by small entrepreneurs. These pioneers sell meat, fruit and vegetables on informal stalls, and later, when the first real shops appear, they stock construction materials. After that, cell phone companies arrive: China Mobile, China Unicom. They sell prepaid phone cards to migrants; in the south-eastern province of Zhejiang, one popular product is called the Homesick Card. When the factories start production, you start to see women. Young women have a reputation for being hard-working. After the arrival of the women, the clothes shops appear. An American poet once described an industrial town in the USA as 'springing up, like the enchanted palaces of the Arabian tales, as it were in a single night.' Today it's the factory towns of China that seem to belong to another world. The human energy is amazing: the courageous entrepreneurs, the quick-moving builders, the young migrants. A combination of past problems and present-day opportunities has created an extremely motivated population. Most people in China have seen their standard of living go up in recent years.

The size of the population is both a strength and a challenge to China. Of the 1.3 billion people, 72 per cent are between the ages of 16 and 64. The movement of people from the countryside to the cities has transformed China into the world's factory floor. In 1978, there were only 172 million urban residents. Now there are 577 million. Social scientists predict that the urban population will be 60 per cent by 2030. Each year about ten million rural Chinese move to the cities, so the factories have a constant supply of labour.

Chinese schools have been very successful. The literacy rate is over 90 per cent. The next step is to develop higher education. Many people are looking for better training. In a Chinese factory town, there are many private courses: English classes, typing classes, technical classes. In Zhejiang I met Luo Shouyun, who had spent a quarter of his wages on training. Now he is a mas-

ter machinist, with a salary that makes him 'middle class'. Another young man had learned Arabic in order to translate for Middle Eastern buyers.

Clearly there are environmental costs from China's rapid growth. Collaboration between China and other countries will be crucial in managing environmental problems. Nobody in the developed world should criticise China without taking a look in the mirror. The nation has become successful by making products for overseas consumers. There's nothing foreign about the materialistic dreams of the average Chinese worker.

2. Выполните лексико-грамматический тест

Закончите предложения:

1. _____ is the largest country in eastern Asia with the population of more than 1.3 billion people.
2. The capital of China is _____ .
3. A phone that is connected to the phone system by radio instead of by a wire, and can be used anywhere where its signals can be received is called a _____ .

Подберите эквиваленты к словам и словосочетаниям:

4	challenge	A	сотовый (мобильный) телефон
5	urban resident	B	уровень грамотности
6	supply	C	проблема, сложная задача
7	literacy rate	D	сотрудничество
8	environmental costs	E	городской житель
9	cell phone	F	источник
10	collaboration	G	расходы на ликвидацию экологических последствий

Выберите правильный вариант:

11. My English teacher wanted to know _____ doing in my spare time.
a) what did I enjoy b) what I had enjoyed c) what I enjoyed
12. Sam asked George what _____ on Saturday.
a) he would be doing b) would he be doing c) would be he doing
13. Why did you say that Paul _____ a careful driver?
a) isn't b) wasn't c) hadn't been
14. If you had a driving license, you _____ this job.
a) will get b) had got c) would get
15. I would have visited Sarah yesterday if I _____ that she was ill.
a) had known b) knew c) know

Соедините две части предложений:

- | | |
|------------------------------|----------------------------------|
| 16. I asked Sam | a) I would play basketball. |
| 17. The dentist warned me | b) he didn't like pork. |
| 18. If you had called before | c) not to eat nuts anymore. |
| 19. If I were tall | d) If he had ever been to China. |
| 20. Mr. Ford said | e) she would be here now. |

МИНОБРНАУКИ РОССИИ
ФГБОУ ВО «УРАЛЬСКИЙ ГОСУДАРСТВЕННЫЙ ГОРНЫЙ
УНИВЕРСИТЕТ»

УТВЕРЖДАЮ

Зав.кафедрой

Л.Г.Юсупова

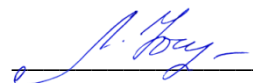

ДИСЦИПЛИНА «ИНОСТРАННЫЙ ЯЗЫК»
(АНГЛИЙСКИЙ ЯЗЫК)

БИЛЕТ № 19

1. Прочитайте текст и ответьте на вопросы

- *When did Europeans arrive on a North American continent?*
- *What project is held by the National Geographic Society to keep the culture and native languages which are dying out?*

Saving languages

Five hundred years ago, Europeans arrived on a new continent. They brought new cultures and languages to this place which they called America. However, there were already people living there who had their own cultures and languages. And so a terrible part of history began.

As more Europeans arrived, there was a fight for the land with the native American Indians. By the end of the nineteenth century, the Indian tribes were moved to reservations. A lot of their children were taken away to boarding schools and these children were taught to speak English. By the end of the twentieth century more than half of the Native Americans in the US were living in cities. They gave up speaking their old tribal language and only used English. As a result, many Native American languages disappeared and with them their culture.

Some American Indian languages are still used today but they are usually spoken by the older members of the tribes who still live on the reservations. In North America there are 150–170 languages that have at least one speaker and many of these languages have under a hundred speakers.

One ancient language which is spoken by the Northern Paiute tribe has more than two hundred speakers. This means when the elders of the tribe get together, they still speak it. But for most of the younger members of the tribe, the everyday language is English.

But the good news is that some of these people are keeping their culture and language alive. They are also receiving help from the *National Geographic Society's* Enduring Voices Project. The aim of the project is to help languages around the world which are dying out. Linguists and experts meet these 'last speakers'. The team interview them and they are recorded with video, pictures and audio. They also tell old stories which are written down in English so people can learn more about the culture.

Recording the language and culture is only part of the project. The next stage is to pass on the language to the next generation. Some children pick up some of the language from their parents or grandparents but many tribes also offer courses in the language. The Salish tribe is an

excellent example of how schools can help. The tribe lives in the Flathead Reservation in Montana. Their language is currently spoken by about 50 people who are aged over 75 years. No one under 50 speaks the language. So now, the local people have set up a school. It has 30 students aged two to twelve during the day and there are also courses for adults in the evening. It is schools and projects like these which – hopefully – might save languages for the future.

2. Выполните лексико-грамматический тест

Закончите предложения:

1. A large town is called a _____.
2. A social group consisting of people of the same race who have the same beliefs, customs, language etc, and usually live in one particular area is called a _____ (for example, Aborigens).
3. A large mass of land surrounded by sea, such as Asia, Europe, Africa, North America, South America, etc, is called a _____.

Подберите эквиваленты к словам и словосочетаниям:

4	tribe	A	язык
5	reservation	B	поколение
6	boarding school	C	племя
7	generation	D	школа-интернат
8	city	E	континент, материк
9	language	F	суверенная резервация
10	continent	G	город

Выберите правильный вариант:

11. Cindy was not sure if the delegation _____ or not, and she didn't know whom to ask about it.
 a) had arrived b) arrived c) was arriving
12. The mother reminded me that I _____ to feed the dog and take him out for a walk.
 a) don't have to forget b) not to forget c) shouldn't forget
13. If it _____ tomorrow, I will stay at home.
 a) rains b) will rain c) would rain
14. If I _____ you, I would tell him everything
 a) would be b) were c) will be
15. He told her that he _____ to the fish market.
 a) was going b) is going c) would be going

Соедините две части предложений:

- | | |
|--|--|
| 16. If I knew English well | a) she had left her key in her pocket. |
| 17. Alice explained to us that the flower shop | b) if we had bought some eggs yesterday. |
| 18. Sharon said | c) she could join us. |
| 19. We would have made a cake | d) I would be an interpreter. |
| 20. I told her that | e) was situated down the road. |

МИНОБРНАУКИ РОССИИ
ФГБОУ ВО «УРАЛЬСКИЙ ГОСУДАРСТВЕННЫЙ ГОРНЫЙ
УНИВЕРСИТЕТ»

Кафедра иностранных языков и деловой коммуникации

УТВЕРЖДАЮ

Зав.кафедрой

Л.Г.Юсупова

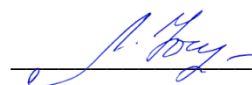

ДИСЦИПЛИНА «ИНОСТРАННЫЙ ЯЗЫК»
(АНГЛИЙСКИЙ ЯЗЫК)

БИЛЕТ № 20

1. Прочитайте текст и ответьте на вопросы

- *What and why do biomimeticists study?*
- *What did Wilhelm Barlott study?*

Designs from nature

In a room at Stanford University, scientists are studying a small animal called a gecko. It's an amazing animal because it can move very quickly up and down a tree and it can even walk upside down on ceilings. The scientists are particularly interested in the gecko's feet. They want to use the same design on their own robot. The metal robot looks very similar to the gecko. It has four feet which can also walk up walls made of glass or plastic. However, it still has a more difficult time when it tries to walk upside down.

Animals and plants can teach humans a lot about design and engineering. As a result, many engineers, scientists and designers spend time studying them. When they have a problem, nature often has the answer. This science is called biomimetics. *Bio-* means 'studying living things' and *mimetics* means 'copying the movement of things'. In other words, scientists – or biomimeticists – study animals and plants in order to copy the design.

Take, for example, a whale. Engineers in Canada are studying their flippers because they move so effectively through water. The engineers believe the shape can also improve the movement of wind turbines. Similarly, the boxfish is another animal from the sea which is helping car manufacturers in Germany. Mercedes Benz is using the shape of the fish for one of its new cars. The shape makes it faster and more fuel efficient.

Velcro is probably the most famous example of biomimetics. Most people have some Velcro on an item of clothing. It was invented by the Swiss engineer George de Mestral in 1948. He was walking in the countryside when he pulled a plant's bur from his trousers. He noticed how the bur stuck so well to his clothes. He worked on his idea and the result was Velcro, which became an affordable alternative to the traditional zip.

In 1982, Wilhelm Bartlott was another inventor who had a great idea when he was studying the leaves of a lotus plant. Bartlett noticed that water always ran off the leaf. When he had a closer look, he also noticed how the leaf cleaned itself. Bartlott copied the leaf's special surface

МИНОБРНАУКИ РОССИИ
ФГБОУ ВО «УРАЛЬСКИЙ ГОСУДАРСТВЕННЫЙ ГОРНЫЙ
УНИВЕРСИТЕТ»

УТВЕРЖДАЮ

Зав.кафедрой

Л.Г.Юсупова

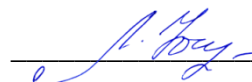

ДИСЦИПЛИНА «ИНОСТРАННЫЙ ЯЗЫК»
(АНГЛИЙСКИЙ ЯЗЫК)

БИЛЕТ № 21

1. Прочитайте текст и ответьте на вопросы

- *How many people leave in China?*
- *What is the literacy rate in China?*

A better life?

The beginning of a Chinese factory town is always the same: in the beginning nearly everybody is a construction worker. The growing economy means that everything moves fast and new industrial districts rise in several stages. Those early labourers are men who have migrated from rural villages and immediately they are joined by small entrepreneurs. These pioneers sell meat, fruit and vegetables on informal stalls, and later, when the first real shops appear, they stock construction materials. After that, cell phone companies arrive: China Mobile, China Unicom. They sell prepaid phone cards to migrants; in the south-eastern province of Zhejiang, one popular product is called the Homesick Card. When the factories start production, you start to see women. Young women have a reputation for being hard-working. After the arrival of the women, the clothes shops appear. An American poet once described an industrial town in the USA as 'springing up, like the enchanted palaces of the Arabian tales, as it were in a single night.' Today it's the factory towns of China that seem to belong to another world. The human energy is amazing: the courageous entrepreneurs, the quick-moving builders, the young migrants. A combination of past problems and present-day opportunities has created an extremely motivated population. Most people in China have seen their standard of living go up in recent years.

The size of the population is both a strength and a challenge to China. Of the 1.3 billion people, 72 per cent are between the ages of 16 and 64. The movement of people from the countryside to the cities has transformed China into the world's factory floor. In 1978, there were only 172 million urban residents. Now there are 577 million. Social scientists predict that the urban population will be 60 per cent by 2030. Each year about ten million rural Chinese move to the cities, so the factories have a constant supply of labour.

Chinese schools have been very successful. The literacy rate is over 90 per cent. The next step is to develop higher education. Many people are looking for better training. In a Chinese factory town, there are many private courses: English classes, typing classes, technical classes. In Zhejiang I met Luo Shouyun, who had spent a quarter of his wages on training. Now he is a mas-

ter machinist, with a salary that makes him 'middle class'. Another young man had learned Arabic in order to translate for Middle Eastern buyers.

Clearly there are environmental costs from China's rapid growth. Collaboration between China and other countries will be crucial in managing environmental problems. Nobody in the developed world should criticise China without taking a look in the mirror. The nation has become successful by making products for overseas consumers. There's nothing foreign about the materialistic dreams of the average Chinese worker.

2. Выполните лексико-грамматический тест

Закончите предложения:

1. _____ is the largest country in eastern Asia with the population of more than 1.3 billion people.
2. The capital of China is _____ .
3. A phone that is connected to the phone system by radio instead of by a wire, and can be used anywhere where its signals can be received is called a _____ .

Подберите эквиваленты к словам и словосочетаниям:

4	challenge	A	сотовый (мобильный) телефон
5	urban resident	B	уровень грамотности
6	supply	C	проблема, сложная задача
7	literacy rate	D	сотрудничество
8	environmental costs	E	городской житель
9	cell phone	F	источник
10	collaboration	G	расходы на ликвидацию экологических последствий

Выберите правильный вариант:

11. My English teacher wanted to know _____ doing in my spare time.
a) what did I enjoy b) what I had enjoyed c) what I enjoyed
12. Sam asked George what _____ on Saturday.
a) he would be doing b) would he be doing c) would be he doing
13. Why did you say that Paul _____ a careful driver?
a) isn't b) wasn't c) hadn't been
14. If you had a driving license, you _____ this job.
a) will get b) had got c) would get
15. I would have visited Sarah yesterday if I _____ that she was ill.
a) had known b) knew c) know

Соедините две части предложений:

- | | |
|------------------------------|----------------------------------|
| 16. I asked Sam | a) I would play basketball. |
| 17. The dentist warned me | b) he didn't like pork. |
| 18. If you had called before | c) not to eat nuts anymore. |
| 19. If I were tall | d) If he had ever been to China. |
| 20. Mr. Ford said | e) she would be here now. |

МИНОБРНАУКИ РОССИИ
ФГБОУ ВО «УРАЛЬСКИЙ ГОСУДАРСТВЕННЫЙ ГОРНЫЙ
УНИВЕРСИТЕТ»

УТВЕРЖДАЮ

Зав.кафедрой

Л.Г.Юсупова

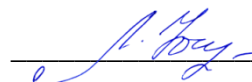

ДИСЦИПЛИНА «ИНОСТРАННЫЙ ЯЗЫК»
(АНГЛИЙСКИЙ ЯЗЫК)

БИЛЕТ № 22

1. Прочитайте текст и ответьте на вопросы

- *When did Europeans arrive on a North American continent?*
- *What project is held by the National Geographic Society to keep the culture and native languages which are dying out?*

Saving languages

Five hundred years ago, Europeans arrived on a new continent. They brought new cultures and languages to this place which they called America. However, there were already people living there who had their own cultures and languages. And so a terrible part of history began.

As more Europeans arrived, there was a fight for the land with the native American Indians. By the end of the nineteenth century, the Indian tribes were moved to reservations. A lot of their children were taken away to boarding schools and these children were taught to speak English. By the end of the twentieth century more than half of the Native Americans in the US were living in cities. They gave up speaking their old tribal language and only used English. As a result, many Native American languages disappeared and with them their culture.

Some American Indian languages are still used today but they are usually spoken by the older members of the tribes who still live on the reservations. In North America there are 150–170 languages that have at least one speaker and many of these languages have under a hundred speakers.

One ancient language which is spoken by the Northern Paiute tribe has more than two hundred speakers. This means when the elders of the tribe get together, they still speak it. But for most of the younger members of the tribe, the everyday language is English.

But the good news is that some of these people are keeping their culture and language alive. They are also receiving help from the *National Geographic Society's* Enduring Voices Project. The aim of the project is to help languages around the world which are dying out. Linguists and experts meet these 'last speakers'. The team interview them and they are recorded with video, pictures and audio. They also tell old stories which are written down in English so people can learn more about the culture.

Recording the language and culture is only part of the project. The next stage is to pass on the language to the next generation. Some children pick up some of the language from their parents or grandparents but many tribes also offer courses in the language. The Salish tribe is an

excellent example of how schools can help. The tribe lives in the Flathead Reservation in Montana. Their language is currently spoken by about 50 people who are aged over 75 years. No one under 50 speaks the language. So now, the local people have set up a school. It has 30 students aged two to twelve during the day and there are also courses for adults in the evening. It is schools and projects like these which – hopefully – might save languages for the future.

2. Выполните лексико-грамматический тест

Закончите предложения:

1. A large town is called a _____.
2. A social group consisting of people of the same race who have the same beliefs, customs, language etc, and usually live in one particular area is called a _____ (for example, Aborigens).
3. A large mass of land surrounded by sea, such as Asia, Europe, Africa, North America, South America, etc, is called a _____.

Подберите эквиваленты к словам и словосочетаниям:

4	tribe	A	язык
5	reservation	B	поколение
6	boarding school	C	племя
7	generation	D	школа-интернат
8	city	E	континент, материк
9	language	F	суверенная резервация
10	continent	G	город

Выберите правильный вариант:

11. Cindy was not sure if the delegation _____ or not, and she didn't know whom to ask about it.
 a) had arrived b) arrived c) was arriving
12. The mother reminded me that I _____ to feed the dog and take him out for a walk.
 a) don't have to forget b) not to forget c) shouldn't forget
13. If it _____ tomorrow, I will stay at home.
 a) rains b) will rain c) would rain
14. If I _____ you, I would tell him everything
 a) would be b) were c) will be
15. He told her that he _____ to the fish market.
 a) was going b) is going c) would be going

Соедините две части предложений:

- | | |
|--|--|
| 16. If I knew English well | a) she had left her key in her pocket. |
| 17. Alice explained to us that the flower shop | b) if we had bought some eggs yesterday. |
| 18. Sharon said | c) she could join us. |
| 19. We would have made a cake | d) I would be an interpreter. |
| 20. I told her that | e) was situated down the road. |

МИНОБРНАУКИ РОССИИ
ФГБОУ ВО «УРАЛЬСКИЙ ГОСУДАРСТВЕННЫЙ ГОРНЫЙ
УНИВЕРСИТЕТ»

Кафедра иностранных языков и деловой коммуникации

УТВЕРЖДАЮ

Зав.кафедрой

Л.Г.Юсупова



ДИСЦИПЛИНА «ИНОСТРАННЫЙ ЯЗЫК»
(АНГЛИЙСКИЙ ЯЗЫК)

БИЛЕТ № 23

1. Прочитайте текст и ответьте на вопросы

- *What and why do biomimeticists study?*
- *What did Wilhelm Barlott study?*

Designs from nature

In a room at Stanford University, scientists are studying a small animal called a gecko. It's an amazing animal because it can move very quickly up and down a tree and it can even walk upside down on ceilings. The scientists are particularly interested in the gecko's feet. They want to use the same design on their own robot. The metal robot looks very similar to the gecko. It has four feet which can also walk up walls made of glass or plastic. However, it still has a more difficult time when it tries to walk upside down.

Animals and plants can teach humans a lot about design and engineering. As a result, many engineers, scientists and designers spend time studying them. When they have a problem, nature often has the answer. This science is called biomimetics. *Bio-* means 'studying living things' and *mimetics* means 'copying the movement of things'. In other words, scientists – or biomimeticists – study animals and plants in order to copy the design.

Take, for example, a whale. Engineers in Canada are studying their flippers because they move so effectively through water. The engineers believe the shape can also improve the movement of wind turbines. Similarly, the boxfish is another animal from the sea which is helping car manufacturers in Germany. Mercedes Benz is using the shape of the fish for one of its new cars. The shape makes it faster and more fuel efficient.

Velcro is probably the most famous example of biomimetics. Most people have some Velcro on an item of clothing. It was invented by the Swiss engineer George de Mestral in 1948. He was walking in the countryside when he pulled a plant's bur from his trousers. He noticed how the bur stuck so well to his clothes. He worked on his idea and the result was Velcro, which became an affordable alternative to the traditional zip.

In 1982, Wilhelm Bartlott was another inventor who had a great idea when he was studying the leaves of a lotus plant. Bartlett noticed that water always ran off the leaf. When he had a closer look, he also noticed how the leaf cleaned itself. Bartlott copied the leaf's special surface

МИНОБРНАУКИ РОССИИ
ФГБОУ ВО «УРАЛЬСКИЙ ГОСУДАРСТВЕННЫЙ ГОРНЫЙ
УНИВЕРСИТЕТ»

УТВЕРЖДАЮ

Зав.кафедрой

Л.Г.Юсупова

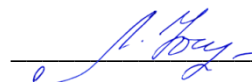

ДИСЦИПЛИНА «ИНОСТРАННЫЙ ЯЗЫК»
(АНГЛИЙСКИЙ ЯЗЫК)

БИЛЕТ № 24

1. Прочитайте текст и ответьте на вопросы

- *How many people leave in China?*
- *What is the literacy rate in China?*

A better life?

The beginning of a Chinese factory town is always the same: in the beginning nearly everybody is a construction worker. The growing economy means that everything moves fast and new industrial districts rise in several stages. Those early labourers are men who have migrated from rural villages and immediately they are joined by small entrepreneurs. These pioneers sell meat, fruit and vegetables on informal stalls, and later, when the first real shops appear, they stock construction materials. After that, cell phone companies arrive: China Mobile, China Unicom. They sell prepaid phone cards to migrants; in the south-eastern province of Zhejiang, one popular product is called the Homesick Card. When the factories start production, you start to see women. Young women have a reputation for being hard-working. After the arrival of the women, the clothes shops appear. An American poet once described an industrial town in the USA as 'springing up, like the enchanted palaces of the Arabian tales, as it were in a single night.' Today it's the factory towns of China that seem to belong to another world. The human energy is amazing: the courageous entrepreneurs, the quick-moving builders, the young migrants. A combination of past problems and present-day opportunities has created an extremely motivated population. Most people in China have seen their standard of living go up in recent years.

The size of the population is both a strength and a challenge to China. Of the 1.3 billion people, 72 per cent are between the ages of 16 and 64. The movement of people from the countryside to the cities has transformed China into the world's factory floor. In 1978, there were only 172 million urban residents. Now there are 577 million. Social scientists predict that the urban population will be 60 per cent by 2030. Each year about ten million rural Chinese move to the cities, so the factories have a constant supply of labour.

Chinese schools have been very successful. The literacy rate is over 90 per cent. The next step is to develop higher education. Many people are looking for better training. In a Chinese factory town, there are many private courses: English classes, typing classes, technical classes. In Zhejiang I met Luo Shouyun, who had spent a quarter of his wages on training. Now he is a mas-

ter machinist, with a salary that makes him ‘middle class’. Another young man had learned Arabic in order to translate for Middle Eastern buyers.

Clearly there are environmental costs from China’s rapid growth. Collaboration between China and other countries will be crucial in managing environmental problems. Nobody in the developed world should criticise China without taking a look in the mirror. The nation has become successful by making products for overseas consumers. There’s nothing foreign about the materialistic dreams of the average Chinese worker.

2. Выполните лексико-грамматический тест

Закончите предложения:

1. _____ is the largest country in eastern Asia with the population of more than 1.3 billion people.
2. The capital of China is _____ .
3. A phone that is connected to the phone system by radio instead of by a wire, and can be used anywhere where its signals can be received is called a _____ .

Подберите эквиваленты к словам и словосочетаниям:

4	challenge	A	сотовый (мобильный) телефон
5	urban resident	B	уровень грамотности
6	supply	C	проблема, сложная задача
7	literacy rate	D	сотрудничество
8	environmental costs	E	городской житель
9	cell phone	F	источник
10	collaboration	G	расходы на ликвидацию экологических последствий

Выберите правильный вариант:

11. My English teacher wanted to know _____ doing in my spare time.
a) what did I enjoy b) what I had enjoyed c) what I enjoyed
12. Sam asked George what _____ on Saturday.
a) he would be doing b) would he be doing c) would be he doing
13. Why did you say that Paul _____ a careful driver?
a) isn't b) wasn't c) hadn't been
14. If you had a driving license, you _____ this job.
a) will get b) had got c) would get
15. I would have visited Sarah yesterday if I _____ that she was ill.
a) had known b) knew c) know

Соедините две части предложений:

- | | |
|------------------------------|----------------------------------|
| 16. I asked Sam | a) I would play basketball. |
| 17. The dentist warned me | b) he didn't like pork. |
| 18. If you had called before | c) not to eat nuts anymore. |
| 19. If I were tall | d) If he had ever been to China. |
| 20. Mr. Ford said | e) she would be here now. |

МИНОБРНАУКИ РОССИИ
ФГБОУ ВО «УРАЛЬСКИЙ ГОСУДАРСТВЕННЫЙ ГОРНЫЙ
УНИВЕРСИТЕТ»

УТВЕРЖДАЮ

Зав.кафедрой

Л.Г.Юсупова

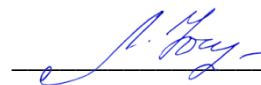

ДИСЦИПЛИНА «ИНОСТРАННЫЙ ЯЗЫК»
(АНГЛИЙСКИЙ ЯЗЫК)

БИЛЕТ № 25

1. Прочитайте текст и ответьте на вопросы

- *When did Europeans arrive on a North American continent?*
- *What project is held by the National Geographic Society to keep the culture and native languages which are dying out?*

Saving languages

Five hundred years ago, Europeans arrived on a new continent. They brought new cultures and languages to this place which they called America. However, there were already people living there who had their own cultures and languages. And so a terrible part of history began.

As more Europeans arrived, there was a fight for the land with the native American Indians. By the end of the nineteenth century, the Indian tribes were moved to reservations. A lot of their children were taken away to boarding schools and these children were taught to speak English. By the end of the twentieth century more than half of the Native Americans in the US were living in cities. They gave up speaking their old tribal language and only used English. As a result, many Native American languages disappeared and with them their culture.

Some American Indian languages are still used today but they are usually spoken by the older members of the tribes who still live on the reservations. In North America there are 150–170 languages that have at least one speaker and many of these languages have under a hundred speakers.

One ancient language which is spoken by the Northern Paiute tribe has more than two hundred speakers. This means when the elders of the tribe get together, they still speak it. But for most of the younger members of the tribe, the everyday language is English.

But the good news is that some of these people are keeping their culture and language alive. They are also receiving help from the *National Geographic Society's* Enduring Voices Project. The aim of the project is to help languages around the world which are dying out. Linguists and experts meet these 'last speakers'. The team interview them and they are recorded with video, pictures and audio. They also tell old stories which are written down in English so people can learn more about the culture.

Recording the language and culture is only part of the project. The next stage is to pass on the language to the next generation. Some children pick up some of the language from their parents or grandparents but many tribes also offer courses in the language. The Salish tribe is an

excellent example of how schools can help. The tribe lives in the Flathead Reservation in Montana. Their language is currently spoken by about 50 people who are aged over 75 years. No one under 50 speaks the language. So now, the local people have set up a school. It has 30 students aged two to twelve during the day and there are also courses for adults in the evening. It is schools and projects like these which – hopefully – might save languages for the future.

2. Выполните лексико-грамматический тест

Закончите предложения:

1. A large town is called a _____.
2. A social group consisting of people of the same race who have the same beliefs, customs, language etc, and usually live in one particular area is called a _____ (for example, Aborigens).
3. A large mass of land surrounded by sea, such as Asia, Europe, Africa, North America, South America, etc, is called a _____.

Подберите эквиваленты к словам и словосочетаниям:

4	tribe	A	язык
5	reservation	B	поколение
6	boarding school	C	племя
7	generation	D	школа-интернат
8	city	E	континент, материк
9	language	F	суверенная резервация
10	continent	G	город

Выберите правильный вариант:

11. Cindy was not sure if the delegation _____ or not, and she didn't know whom to ask about it.
 a) had arrived b) arrived c) was arriving
12. The mother reminded me that I _____ to feed the dog and take him out for a walk.
 a) don't have to forget b) not to forget c) shouldn't forget
13. If it _____ tomorrow, I will stay at home.
 a) rains b) will rain c) would rain
14. If I _____ you, I would tell him everything
 a) would be b) were c) will be
15. He told her that he _____ to the fish market.
 a) was going b) is going c) would be going

Соедините две части предложений:

- | | |
|--|--|
| 16. If I knew English well | a) she had left her key in her pocket. |
| 17. Alice explained to us that the flower shop | b) if we had bought some eggs yesterday. |
| 18. Sharon said | c) she could join us. |
| 19. We would have made a cake | d) I would be an interpreter. |
| 20. I told her that | e) was situated down the road. |

МИНОБРНАУКИ РОССИИ
ФГБОУ ВО «УРАЛЬСКИЙ ГОСУДАРСТВЕННЫЙ ГОРНЫЙ
УНИВЕРСИТЕТ»

УТВЕРЖДАЮ

Зав.кафедрой

Л.Г.Юсупова

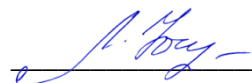

ДИСЦИПЛИНА «ИНОСТРАННЫЙ ЯЗЫК»
(ФРАНЦУЗСКИЙ ЯЗЫК)

БИЛЕТ № 1

1. Прочитайте текст и ответьте на вопросы

- *Qu'est-ce qui étonne le plus les touristes à l'étranger?*
- *Le repas moyen en France de combien de choses est-il composé?*

Le repas en France

Les gens qui voyagent beaucoup ont pu voir qu'à l'étranger ce sont les repas, la manière de manger, qui étonnent le plus les touristes. Tous ceux qui voyagent savent donc qu'à l'étranger, on ne mange pas «comme à la maison». Mais en France, peut-être, c'est encore plus vrai qu'ailleurs. C'est en effet, par tradition, un pays où on mange bien, et surtout... beaucoup! Tout repas moyen, au restaurant comme en famille, est composé de quatre choses: un potage ou un hors-d'oeuvre: jambon, pâté, salade de tomates, oeufs mayonnaise, saucisson (quelquefois même c'est un potage et un hors-d'oeuvre), un plat principal (là, le choix est très grand!), puis un fromage (le Français a le choix entre plus de 350 variétés de fromages) et enfin, un dessert. A midi, la plupart des gens terminent le repas avec un café noir. En mangeant, on boit généralement du vin et de l'eau minérale. Mais il ya des gens qui préfèrent la bière ou le cidre. Si vous allez en France un jour, vous irez probablement –au moins une fois –manger au restaurant. Il ya donc quelques petites choses qu'il vous faut savoir. D'abord, choisissez correctement votre restaurant. D'un restaurant à l'autre, la qualité de la nourriture (et celle du service) peut changer considérablement. Choisissez un restaurant ni trop petit ni trop grand. Et avant d'entrer, regardez attentivement le menu qui est devant la porte. Dans les restaurants moyens il ya souvent deux sortes de menus: le menu à prix fixe, qui n'est généralement pas très cher, mais où le choix des plats est limité, et le menu à la carte, de qualité supérieure, mais assez cher, surtout quand on a bon appétit! Un conseil: choisissez donc votre menu avant d'entrer dans le restaurant et calculez-en le prix. Regardez également le prix des boissons. Faites attention aux «suppléments». Dans la plupart des menus à prix fixe, il ya des plats avec supplément qui peuvent faire monter le prix du repas. Sur le menu vous verrez: «pain et couvert gratuit» ou bien: «pain et couvert: 2 euro». Dans le deuxième cas cela signifie qu'il ya encore un supplément de 2euro pour le couvert. Et enfin, n'oubliez pas le service (en moyenne 15% du prix du repas). Mais pour cela ne vous en faites pas: si vous oubliez le service, le garçon, lui, n'oubliera pas de vous le réclamer!

2. Выполните лексико-грамматический тест

1. Ответьте на вопрос: Combien de fois par jour les Français prennent-ils leurs repas ?
2. Ответьте на вопрос: Qu'est-ce que les Français prennent au petit déjeuner ?
3. Переведите на русский язык: Je vais prendre une soupe, du saucisson fumé et des pommes de terre.
4. Переведите на французский язык: Официант! Счет, пожалуйста!
5. Выберите из списка то, что едят в качестве основного блюда: une salade de fruits, un porc aux pruneaux, un lapin à la moutarde, une mousse au chocolat, un saumon grillé
6. О какой еде идет речь? Выберите правильный ответ: Il est 7 h 30. Catherine mange une tartine beurrée. a) petit déjeuner, b) déjeuner, c) goûter
7. Выберите из списка качества, необходимые для того, чтобы быть специалистом в любой области: être irresponsable, avoir compétence, être bien organisé, connaître l'ordinateur.
J'ai prévenu mon ami que je ... à la maison après les cours.
8. Выберите правильную форму глагола в соответствии с правилом согласования времён: J'ai prévenu mon ami que je _____ à la maison après les cours. a) rentrerai, b) rentrerais, c) rentrerait
9. Добавьте к главному предложению подчиненное предложение, изменив глагол в подчиненном, согласно правилам согласования времен: Il a dit que _____ Anne est très étonnée.
10. Переведите на французский язык: Я сказал, что смогу ответить на все вопросы.
11. Преобразуйте следующие предложения в косвенную речь: Jean me dit : « Je veux te voir. »
12. Преобразуйте следующие предложения в косвенную речь: Jean m'a dit : « Je veux te voir. »
13. Преобразуйте следующие предложения в косвенную речь: Jean m'a dit : « J'ai voulu te voir hier. »
14. Преобразуйте следующие предложения в косвенную речь: Jean m'a dit : Je voudrai te voir demain. »
15. Выберите правильную форму глагола в условном придаточном предложении: Si je suis riche, _____ une auto. a) j'aurai, b) j'avais, c) j'aurait
16. Поставьте глагол в скобках в нужное время с учетом правил употребления времен после si-условного: Si Françoise (aller) à Moscou, elle (visiter) beaucoup de curiosités.
17. Переведите на французский язык: Если я буду свободна, я пойду в Лувр.
18. Выберите правильную форму глагола в Conditionnel présent: S'il y a une nécessité, je vous _____ . a) téléphonerais b) téléphonerai, c) téléphonais
19. Раскройте скобки, употребив Conditionnel présent: Je (profiter) davantage de la ville si j'avais un vélo.
20. Выберите правильную форму глагола в Conditionnel passé: Si tu _____ le journal, tu aurais été au courant (в курсе) de cette nouvelle affreuse (ужасный). a) lis; b) lisais; c) avais lu.

МИНОБРНАУКИ РОССИИ
ФГБОУ ВО «УРАЛЬСКИЙ ГОСУДАРСТВЕННЫЙ ГОРНЫЙ
УНИВЕРСИТЕТ»

УТВЕРЖДАЮ

Зав.кафедрой

Л.Г.Юсупова

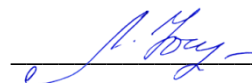

ДИСЦИПЛИНА «ИНОСТРАННЫЙ ЯЗЫК»
(ФРАНЦУЗСКИЙ ЯЗЫК)

БИЛЕТ № 2

1. Прочитайте текст и ответьте на вопросы

-Est-il utile de manger entre les repas?

- Dansquels aliments trouve-t-on les fibres?

Conseils pour une alimentation saine.

Il est souhaitable d'avoir au moins trois repas par jour et de respecter une juste répartition des apports nutritifs entre ces repas. Beaucoup d'entre nous ont tendance à partir le matin en ne prenant qu'un café, ce qui est l'exemple de ce qu'il ne faut pas faire. Le petit déjeuner doit apporter au moins 20% de la ration énergétique quotidienne. Inversement, il est souhaitable d'alléger le déjeuner, et surtout le dîner, qui constitue trop souvent le seul vrai repas de la journée. La répartition idéale pourrait être: 20 à 25% au petit déjeuner, 30 à 35% au déjeuner 10 à 15% dans l'après-midi, 30 à 35% le soir.

Cet équilibre quantitatif se fonde bien évidemment sur une ration calorique quotidienne moyenne, à adapter en fonction du sexe, de l'âge, du poids, de la taille et de l'activité de la personne. Une fois l'équilibre quantitatif trouvé, il faut veiller à bien répartir les différentes catégories d'aliments. Les graisses d'origine animales ne doivent pas dépasser la moitié des apports de lipides. Un effort doit donc être réalisé pour réduire la consommation de viandes grasses, au profit des viandes qui le sont moins, du poisson ou des autres sources de protéines, comme les légumes secs et les céréales. Par exemple, si vous prenez le matin au petit déjeuner des céréales avec du lait écrémé ou demi-écrémé, vous avez absorbé une bonne quantité de protides et de glucides et peu de graisses animales.

Le deuxième effort doit viser à réduire la consommation de sucres d'absorption rapide, spécialement ceux qui peuvent être évités (sucre raffiné, bonbons, confitures), en privilégiant les sucres lents, et donc en consommant davantage de légumes secs, de céréales et de légumineuses.

Ensuite, il faut manger plus de fibres, que l'on trouve dans les légumes et les fruits frais, ainsi que de produits à base de farine complète: ces éléments facilitent le transit intestinal et permettent, dans une certaine mesure, de se protéger des maladies du côlon.

Une quatrième règle d'or concerne les boissons : il faut boire au moins 1 à 1,5 litre d'eau par jour, éviter au maximum les boissons sucrées, et réduire la consommation d'alcool, qui con-

stitue un apport calorique non négligeable. Enfin, il faut éviter de manger entre les repas : c'est le meilleur moyen d'éviter de prendre du poids !

2. Выполните лексико-грамматический тест

1. Ответьте на вопрос: Quels sont des repas traditionnels des Français?
2. Ответьте на вопрос: Qu'est-ce que les Français mangent au dîner?
3. Переведите на русский язык: Qu'est-ce que vous avez comme hors-d'oeuvre?
4. Переведите на французский язык: Дайте, пожалуйста, меню.
5. Выберите из списка то, что едят в качестве закуски: unesaladedefruits, unporcauxpruneaux, unlapin à lamoutarde, unemousseauchocolat, unsaumongrille
6. О какой еде идет речь? Выберите правильный ответ: Il est 13 h. Céline mangé du poulet. a) petit déjeuner, b) déjeuner, c) dîner
7. Выберите из списка качества, необходимые для того, чтобы быть специалистом в любой области: être responsable, avoir compétence, être mal organisé, avoir intelligence.
8. Выберите правильную форму глагола в соответствии с правилом согласования времён: J'ai répondu que _____ ce film. a) j'avait vu, b) j'ai vu, c) j'avais vu
9. Добавьте к главному предложению подчиненное предложение, изменив глагол в подчиненном, согласно правилам согласования времен: Il dit que _____ (Il n'a rien oublié).
10. Переведите на французский язык: Директор сказал, что наш учитель болен.
11. Преобразуйте следующие предложения в косвенную речь: Jean me demande: « Où vas-tu? »
12. Преобразуйте следующие предложения в косвенную речь: Jean m'a demandé: « Où vas-tu? »
13. Преобразуйте следующие предложения в косвенную речь: Jean m'a demandé: « Où es-tu allé? »
14. Преобразуйте следующие предложения в косвенную речь: Jean m'a demandé: « Où iras-tu? »
15. Поставьте глагол в скобках в нужное время с учетом правил употребления времен послеслужебного условия: Marie (acheter) le livre, si elle (avoir) de l'argent.
16. Переведите на французский язык: Если я буду свободен, я навещу своего друга.
17. Выберите правильную форму глагола в условном придаточном предложении: Si vous traversez la rue, vous _____ la maison. a) verrez, b) avez vu, c) voir
18. Выберите правильную форму глагола в Conditionnel présent: Il _____, s'il y avait un appartement libre. a) dormi, b) dormirait, c) dormira
19. Раскройте скобки, употребив Conditionnel présent: Il (être) en sécurité s'il mettait sa ceinture.
20. Выберите правильную форму глагола в Conditionnel passé: Si tu n'avais pas mangé tant de glace hier, aujourd'hui tu _____ mal à la gorge. a) n'aurais pas eu, b) n'avais pas, c) n'aurais pas

МИНОБРНАУКИ РОССИИ
ФГБОУ ВО «УРАЛЬСКИЙ ГОСУДАРСТВЕННЫЙ ГОРНЫЙ
УНИВЕРСИТЕТ»

УТВЕРЖДАЮ

Зав.кафедрой

Л.Г.Юсупова

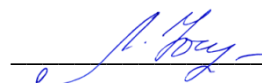

ДИСЦИПЛИНА «ИНОСТРАННЫЙ ЯЗЫК»
(ФРАНЦУЗСКИЙ ЯЗЫК)

БИЛЕТ № 3

1. Прочитайте текст и ответьте на вопросы

- *Quelle est la différence entre la spécialité et la profession?*
- *Qu'est-ce qu'il faut avoir pour obtenir l'enrôlement dans le personnel et prendre position?*

Carrière future: la profession diffère de la profession

Le choix de la future profession est une question de responsabilité, et les gens sont totalement différents de cet événement important. La difficulté est que cette leçon sera consacrée à de longues années de formation et de travail, et la responsabilité entière du choix est, en règle générale, attribuée à un adolescent.

Pour éviter les erreurs et s'engager ensuite dans ce qui sera vraiment intéressant, il est utile de comprendre les concepts de base associés à la sphère de l'éducation et du travail: qui est expert, comment le devenir, quelles sont les opportunités du professionnel et comment la profession diffère. Des exemples, des comparaisons et des descriptions détaillées des termes aideront à illustrer clairement le matériel présenté.

Quelle est la différence entre "profession" et "profession"

En choisissant la profession principale, vous pouvez commencer à définir une spécialisation plus étroite. En fait, la direction dans laquelle une personne bouge lorsqu'elle maîtrise une profession, c'est ce que la profession diffère de la profession.

À titre d'exemple, vous pouvez apporter la profession de médecin, car il comprend beaucoup de spécialités: pédiatrie, somatologie, urologie, orthopédie et beaucoup d'autres.

Conseils pour choisir une profession

De toute évidence, seule la personne qui prévoit commencer la formation profitera des avantages de la décision, alors il devrait choisir le domaine de son activité professionnelle future. Ici, il est important de comprendre ce que la spécialité est différente de la profession afin d'être prêt pour le choix inévitable.

Dans le processus de réflexion, vous devriez analyser vos désirs et vos capacités. Cela est nécessaire, car la meilleure façon de faire est d'avoir une prédisposition. La prochaine étape est de se demander à quel point cette profession est populaire et populaire, cet indicateur indique si les spécialistes de cette industrie ont besoin de la société.

La question financière est mieux traitée en dernier. Même si le coût des études à la faculté choisie est trop élevé, vous pouvez trouver une alternative dans d'autres villes et même pays. Ne changez pas l'objectif, vous devez chercher différentes façons de le réaliser.

Comment la profession et la position sont-elles liées?

Un poste est appelé une unité structurelle dans une organisation. Pour obtenir l'enrôlement dans le personnel et prendre position, une personne doit avoir une éducation appropriée et prouver le respect des exigences qui sont présentées aux candidats.

Il ne suffit pas d'être guidé dans ce que la spécialité est différente de la profession. Vous devez être à la fois un professionnel et un expert capable de se rendre au travail le plus rapidement possible et d'apporter le plus grand bénéfice à l'entreprise.

2. Выполните лексико-грамматический тест

1. Ответьте на вопрос: Comment s'appelle le repas de midi en France?
2. Ответьте на вопрос: Que les Français aiment-ils prendre au dessert ?
3. Переведите на русский язык: Merci, gardez la monnaie.
4. Переведите на французский язык: Что бы Вы посоветовали на закуску?
5. Выберите из списка то, что едят в качестве десерта: une salade de fruits, un porc aux truffes, un lapin à la moutarde, un moussau chocolat, un saumon grillé
6. О какой еде идет речь? Выберите правильный ответ: Il est 16 heures. Pierre mange un pain au chocolat. a) petit déjeuner, b) déjeuner, c) goûter
7. Выберите из списка качества, необходимые для того, чтобы быть специалистом в любой области: être mal instruit, avoir compétence, être bien organisé, avoir intelligence.
8. Выберите правильную форму глагола в соответствии с правилом согласования времён: J'ai aperçu qu'il _____ des billets. a) a acheté, b) avait acheté, c) avaient acheté
9. Добавьте к главному предложению подчиненное предложение, изменив глагол в подчиненном, согласно правилам согласования времен: Il dit que _____. (Jean a beaucoup de travail).
10. Переведите на французский язык: Она поняла, что не может закончить вовремя работу.
11. Преобразуйте следующие предложения в косвенную речь: Jean me demande: « Qu'est-ce que tu utilis ? »
12. Преобразуйте следующие предложения в косвенную речь: Jean m'a demandé : « Qu'est-ce que tu utilis ? »
13. Преобразуйте следующие предложения в косвенную речь: Jean m'a demandé : « Qu'est-ce que tu utilis ? »
14. Преобразуйте следующие предложения в косвенную речь: Jean m'a demandé: « Queliras-tu? »
15. Выберите правильную форму глагола в условном придаточном предложении: Si je suis libre, je vous _____. a) accompagnerai, b) accompagnerait, c) accompagnerais
16. Поставьте глагол в скобках в нужное время с учетом правил употребления времен после si-условного: Je vous (accompagner) avec plaisir, si je ne (être) pas occupé.
17. Переведите на французский язык: Если вы пойдете завтра на концерт, я пойду с вами.
18. Выберите правильную форму глагола в Conditionnel présent: Tu _____ l'avion, situ étais pressé. a) prendrai, b) prendrait, c) prendrais
19. Раскройте скобки, употребив Conditionnel présent: Tu (devoir) louer un garage pour être tranquille.
20. Выберите правильную форму глагола в Conditionnel passé: S'ils étaient plus attentifs, ils _____ tant de fautes hier. a) n'auraient pas fait, b) ne feraient pas, c) ne feront pas

МИНОБРНАУКИ РОССИИ
ФГБОУ ВО «УРАЛЬСКИЙ ГОСУДАРСТВЕННЫЙ ГОРНЫЙ
УНИВЕРСИТЕТ»

УТВЕРЖДАЮ

Зав.кафедрой

Л.Г.Юсупова

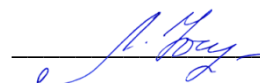

ДИСЦИПЛИНА «ИНОСТРАННЫЙ ЯЗЫК»
(ФРАНЦУЗСКИЙ ЯЗЫК)

БИЛЕТ № 4

1. Прочитайте текст и ответьте на вопросы

- *Qu'est-ce qui étonne le plus les touristes à l'étranger?*
- *Le repas moyen en France de combien de choses est-il composé?*

Le repas en France

Les gens qui voyagent beaucoup ont pu voir qu'à l'étranger ce sont les repas, la manière de manger, qui étonnent le plus les touristes. Tous ceux qui voyagent savent donc qu'à l'étranger, on ne mange pas «comme à la maison». Mais en France, peut-être, c'est encore plus vrai qu'ailleurs. C'est en effet, par tradition, un pays où on mange bien, et surtout... beaucoup! Tout repas moyen, au restaurant comme en famille, est composé de quatre choses: un potage ou un hors-d'oeuvre: jambon, pâté, salade de tomates, oeufs mayonnaise, saucisson (quelquefois même c'est un potage et un hors-d'oeuvre), un plat principal (là, le choix est très grand!), puis un fromage (le Français a le choix entre plus de 350 variétés de fromages) et enfin, un dessert. A midi, la plupart des gens terminent le repas avec un café noir. En mangeant, on boit généralement du vin et de l'eau minérale. Mais il ya des gens qui préfèrent la bière ou le cidre. Si vous allez en France un jour, vous irez probablement –au moins une fois -manger au restaurant. Il ya donc quelques petites choses qu'il vous faut savoir. D'abord, choisissez correctement votre restaurant. D'un restaurant à l'autre, la qualité de la nourriture (et celle du service) peut changer considérablement. Choisissez un restaurant ni trop petit ni trop grand. Et avant d'entrer, regardez attentivement le menu qui est devant la porte. Dans les restaurants moyens il ya souvent deux sortes de menus: le menu à prix fixe, qui n'est généralement pas très cher, mais où le choix des plats est limité, et le menu à la carte, de qualité supérieure, mais assez cher, surtout quand on a bon appétit! Un conseil: choisissez donc votre menu avant d'entrer dans le restaurant et calculez-en le prix. Regardez également le prix des boissons. Faites attention aux «suppléments». Dans la plupart des menus à prix fixe, il ya des plats avec supplément qui peuvent faire monter le prix du repas. Sur le menu vous verrez: «pain et couvert gratuit» ou bien: «pain et couvert: 2 euro». Dans le deuxième cas cela signifie qu'il ya encore un supplément de 2euro pour le couvert. Et enfin, n'oubliez pas le service (en moyenne 15% du prix du repas). Mais pour cela ne vous en faites pas: si vous oubliez le service, le garçon, lui, n'oubliera pas de vous le réclamer!

2. Выполните лексико-грамматический тест

1. Ответьте на вопрос: Combien de fois par jour les Français prennent-ils leurs repas ?
2. Ответьте на вопрос: Qu'est-ce que les Français prennent au petit déjeuner ?
3. Переведите на русский язык: Je vais prendre une soupe, du saucisson fumé et des pommes de terre.
4. Переведите на французский язык: Официант! Счет, пожалуйста!
5. Выберите из списка то, что едят в качестве основного блюда: une salade de fruits, un porc aux pruneaux, un lapin à la moutarde, une mousse au chocolat, un saumon grillé
6. О какой еде идет речь? Выберите правильный ответ: Il est 7 h 30. Catherine mange une tartine beurrée. a) petit déjeuner, b) déjeuner, c) goûter
7. Выберите из списка качества, необходимые для того, чтобы быть специалистом в любой области: être irresponsable, avoir compétence, être bien organisé, connaître l'ordinateur.
J'ai prévenu mon ami que je ... à la maison après les cours.
8. Выберите правильную форму глагола в соответствии с правилом согласования времён: J'ai prévenu mon ami que je _____ à la maison après les cours. a) rentrerai, b) rentrerais, c) rentrerait
9. Добавьте к главному предложению подчиненное предложение, изменив глагол в подчиненном, согласно правилам согласования времен: Il a dit que _____ Anne est très étonnée.
10. Переведите на французский язык: Я сказал, что смогу ответить на все вопросы.
11. Преобразуйте следующие предложения в косвенную речь: Jean me dit : « Je veux te voir. »
12. Преобразуйте следующие предложения в косвенную речь: Jean m'a dit : « Je veux te voir. »
13. Преобразуйте следующие предложения в косвенную речь: Jean m'a dit : « J'ai voulu te voir hier. »
14. Преобразуйте следующие предложения в косвенную речь: Jean m'a dit : Je voudrai te voir demain. »
15. Выберите правильную форму глагола в условном придаточном предложении: Si je suis riche, _____ une auto. a) j'aurai, b) j'avais, c) j'aurait
16. Поставьте глагол в скобках в нужное время с учетом правил употребления времен после si-условного: Si Françoise (aller) à Moscou, elle (visiter) beaucoup de curiosités.
17. Переведите на французский язык: Если я буду свободна, я пойду в Лувр.
18. Выберите правильную форму глагола в Conditionnel présent: S'il y avait nécessité, je vous _____ . a) téléphonerais b) téléphonerai, c) téléphonais
19. Раскройте скобки, употребив Conditionnel présent: Je (profiter) davantage de la ville si j'avais un vélo.
20. Выберите правильную форму глагола в Conditionnel passé: Si tu _____ le journal, tu aurais été au courant (в курсе) de cette nouvelle affreuse (ужасный). a) lis; b) lisais; c) avais lu.

МИНОБРНАУКИ РОССИИ
ФГБОУ ВО «УРАЛЬСКИЙ ГОСУДАРСТВЕННЫЙ ГОРНЫЙ
УНИВЕРСИТЕТ»

УТВЕРЖДАЮ

Зав.кафедрой

Л.Г.Юсупова

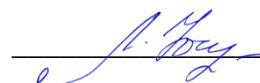

ДИСЦИПЛИНА «ИНОСТРАННЫЙ ЯЗЫК»
(ФРАНЦУЗСКИЙ ЯЗЫК)

БИЛЕТ № 5

1. Прочитайте текст и ответьте на вопросы

-Est-il utile de manger entre les repas?

- Dansquels aliments trouve-t-on les fibres?

Conseils pour une alimentation saine.

Il est souhaitable d'avoir au moins trois repas par jour et de respecter une juste répartition des apports nutritifs entre ces repas. Beaucoup d'entre nous ont tendance à partir le matin en ne prenant qu'un café, ce qui est l'exemple de ce qu'il ne faut pas faire. Le petit déjeuner doit apporter au moins 20% de la ration énergétique quotidienne. Inversement, il est souhaitable d'alléger le déjeuner, et surtout le dîner, qui constitue trop souvent le seul vrai repas de la journée. La répartition idéale pourrait être: 20 à 25% au petit déjeuner, 30 à 35% au déjeuner 10 à 15% dans l'après-midi, 30 à 35% le soir.

Cet équilibre quantitatif se fonde bien évidemment sur une ration calorique quotidienne moyenne, à adapter en fonction du sexe, de l'âge, du poids, de la taille et de l'activité de la personne. Une fois l'équilibre quantitatif trouvé, il faut veiller à bien répartir les différentes catégories d'aliments. Les graisses d'origine animales ne doivent pas dépasser la moitié des apports de lipides. Un effort doit donc être réalisé pour réduire la consommation de viandes grasses, au profit des viandes qui le sont moins, du poisson ou des autres sources de protéines, comme les légumes secs et les céréales. Par exemple, si vous prenez le matin au petit déjeuner des céréales avec du lait écrémé ou demi-écrémé, vous avez absorbé une bonne quantité de protides et de glucides et peu de graisses animales.

Le deuxième effort doit viser à réduire la consommation de sucres d'absorption rapide, spécialement ceux qui peuvent être évités (sucre raffiné, bonbons, confitures), en privilégiant les sucres lents, et donc en consommant davantage de légumes secs, de céréales et de légumineuses.

Ensuite, il faut manger plus de fibres, que l'on trouve dans les légumes et les fruits frais, ainsi que de produits à base de farine complète: ces éléments facilitent le transit intestinal et permettent, dans une certaine mesure, de se protéger des maladies du côlon.

Une quatrième règle d'or concerne les boissons : il faut boire au moins 1 à 1,5 litre d'eau par jour, éviter au maximum les boissons sucrées, et réduire la consommation d'alcool, qui constitue un apport calorique non négligeable. Enfin, il faut éviter de manger entre les repas : c'est le meilleur moyen d'éviter de prendre du poids !

2. Выполните лексико-грамматический тест

1. Ответьте на вопрос: Quels sont des repas traditionnels des Français?
2. Ответьте на вопрос: Qu'est-ce que les Français mangent au dîner?
3. Переведите на русский язык: Qu'est-ce que vous avez comme hors-d'oeuvre?
4. Переведите на французский язык: Дайте, пожалуйста, меню.
5. Выберите из списка то, что едят в качестве закуски: unesaladedefruits, unporcauxgruneaux, unlapin à lamoutarde, unemousseauchocolat, unsaumongrille
6. О какой еде идет речь? Выберите правильный ответ: Пест 13 h. Célinemangedupoulet. a) petitdéjeuner, b) déjeuner, c) dîner
7. Выберите из списка качества, необходимые для того, чтобы быть специалистом в любой области: être responsable, avoir compétence, être mal organisé, avoir intelligence.
8. Выберите правильную форму глагола в соответствии с правилом согласования времён: J'ai répondu que _____ ce film. a) j'avait vu, b) j'ai vu, c) j'avais vu
9. Добавьте к главному предложению подчиненное предложение, изменив глагол в подчиненном, согласно правилам согласования времен: Iladitque_____ (Il n'arienoublié).
10. Переведите на французский язык: Директор сказал, что наш учитель болен.
11. Преобразуйте следующие предложения в косвенную речь: Jeanmedemande: « Où vas-tu? »
12. Преобразуйте следующие предложения в косвенную речь: Jeanm'ademandé: « Où vas-tu? »
13. Преобразуйте следующие предложения в косвенную речь: Jeanm'ademandé : « Où es-tuallé ? »
14. Преобразуйте следующие предложения в косвенную речь: Jean m'a demandé: « Où iras-tu? »
15. Поставьте глагол в скобках в нужное время с учетом правил употребления времен послесловного: Marie (acheter) celivre, sielle (avoir) del'argent.
16. Переведите на французский язык: Если я буду свободен, я навещу своего друга.
17. Выберите правильную форму глагола в условном придаточном предложении: Sivoustraversezlarue, vous _____ lamaison. a) verrez, b) avezvu, c) voir
18. Выберите правильную форму глагола в Conditionnel présent: Il _____, s'ilyavaitunappartementlibre. a) dormi, b) dormirait, c) dormira
19. Раскройте скобки, употребив Conditionnel présent: Il (être) en sécurité s'il mettait sa ceinture.
20. Выберите правильную форму глагола в Conditionnel passé: Situn'avaispasmangé tantdeglacehier, aujourd'huitu _____ mal à lagorge. a) n'aurais pas eu, b) n'avais pas, c) n'aurais pas

МИНОБРНАУКИ РОССИИ
ФГБОУ ВО «УРАЛЬСКИЙ ГОСУДАРСТВЕННЫЙ ГОРНЫЙ
УНИВЕРСИТЕТ»

УТВЕРЖДАЮ

Зав.кафедрой

Л.Г.Юсупова

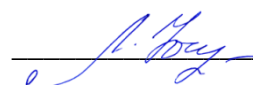

ДИСЦИПЛИНА «ИНОСТРАННЫЙ ЯЗЫК»
(ФРАНЦУЗСКИЙ ЯЗЫК)

БИЛЕТ № 6

1. Прочитайте текст и ответьте на вопросы

- *Quelle est la différence entre la spécialité et la profession?*
- *Qu'est-ce qu'il faut avoir pour obtenir l'enrôlement dans le personnel et prendre position?*

Carrière future: la profession diffère de la profession

Le choix de la future profession est une question de responsabilité, et les gens sont totalement différents de cet événement important. La difficulté est que cette leçon sera consacrée à de longues années de formation et de travail, et la responsabilité entière du choix est, en règle générale, attribuée à un adolescent.

Pour éviter les erreurs et s'engager ensuite dans ce qui sera vraiment intéressant, il est utile de comprendre les concepts de base associés à la sphère de l'éducation et du travail: qui est expert, comment le devenir, quelles sont les opportunités du professionnel et comment la profession diffère. Des exemples, des comparaisons et des descriptions détaillées des termes aideront à illustrer clairement le matériel présenté.

Quelle est la différence entre "profession" et "profession"

En choisissant la profession principale, vous pouvez commencer à définir une spécialisation plus étroite. En fait, la direction dans laquelle une personne bouge lorsqu'elle maîtrise une profession, c'est ce que la profession diffère de la profession.

À titre d'exemple, vous pouvez apporter la profession de médecin, car il comprend beaucoup de spécialités: pédiatrie, somatologie, urologie, orthopédie et beaucoup d'autres.

Conseils pour choisir une profession

De toute évidence, seule la personne qui prévoit commencer la formation profitera des avantages de la décision, alors il devrait choisir le domaine de son activité professionnelle future. Ici, il est important de comprendre ce que la spécialité est différente de la profession afin d'être prêt pour le choix inévitable.

Dans le processus de réflexion, vous devriez analyser vos désirs et vos capacités. Cela est nécessaire, car la meilleure façon de faire est d'avoir une prédisposition. La prochaine étape est de se demander à quel point cette profession est populaire et populaire, cet indicateur indique si les spécialistes de cette industrie ont besoin de la société.

La question financière est mieux traitée en dernier. Même si le coût des études à la faculté choisie est trop élevé, vous pouvez trouver une alternative dans d'autres villes et même pays. Ne changez pas l'objectif, vous devez chercher différentes façons de le réaliser.

Comment la profession et la position sont-elles liées?

Un poste est appelé une unité structurelle dans une organisation. Pour obtenir l'enrôlement dans le personnel et prendre position, une personne doit avoir une éducation appropriée et prouver le respect des exigences qui sont présentées aux candidats.

Il ne suffit pas d'être guidé dans ce que la spécialité est différente de la profession. Vous devez être à la fois un professionnel et un expert capable de se rendre au travail le plus rapidement possible et d'apporter le plus grand bénéfice à l'entreprise.

2. Выполните лексико-грамматический тест

1. Ответьте на вопрос: Comment s'appelle le repas de midi en France?
2. Ответьте на вопрос: Que les Français aiment-ils prendre au dessert ?
3. Переведите на русский язык: Merci, gardez la monnaie.
4. Переведите на французский язык: Что бы Вы посоветовали на закуску?
5. Выберите из списка то, что едят в качестве десерта: une salade de fruits, un porc aux truffes, un lapin à la moutarde, un moussau chocolat, un saumon grillé
6. О какой еде идет речь? Выберите правильный ответ: Il est 16 heures. Pierre mange un pain au chocolat. a) petit déjeuner, b) déjeuner, c) goûter
7. Выберите из списка качества, необходимые для того, чтобы быть специалистом в любой области: être mal instruit, avoir compétence, être bien organisé, avoir intelligence.
8. Выберите правильную форму глагола в соответствии с правилом согласования времён: J'ai aperçu qu'il _____ des billets. a) a acheté, b) avait acheté, c) avaient acheté
9. Добавьте к главному предложению подчиненное предложение, изменив глагол в подчиненном, согласно правилам согласования времен: Il dit que _____. (Jean a beaucoup de travail).
10. Переведите на французский язык: Она поняла, что не может закончить вовремя работу.
11. Преобразуйте следующие предложения в косвенную речь: Jean me demande: « Qu'est-ce que tu fais ? »
12. Преобразуйте следующие предложения в косвенную речь: Jean m'a demandé : « Qu'est-ce que tu fais ? »
13. Преобразуйте следующие предложения в косвенную речь: Jean m'a demandé : « Qu'est-ce que tu fais ? »
14. Преобразуйте следующие предложения в косвенную речь: Jean m'a demandé: « Queliras-tu? »
15. Выберите правильную форму глагола в условном придаточном предложении: Si je suis libre, je vous _____. a) accompagnerai, b) accompagnerait, c) accompagnerais
16. Поставьте глагол в скобках в нужное время с учетом правил употребления времен после si-условного: Je vous (accompagner) avec plaisir, si je ne (être) pas occupé.
17. Переведите на французский язык: Если вы пойдете завтра на концерт, я пойду с вами.
18. Выберите правильную форму глагола в Conditionnel présent: Tu _____ l'avion, si tu étais pressé. a) prendrai, b) prendrait, c) prendrais
19. Раскройте скобки, употребив Conditionnel présent: Tu (devoir) louer un garage pour être tranquille.
20. Выберите правильную форму глагола в Conditionnel passé: S'ils étaient plus attentifs, ils _____ tant de fautes hier. a) n'auraient pas fait, b) ne feraient pas, c) ne feront pas

МИНОБРНАУКИ РОССИИ
ФГБОУ ВО «УРАЛЬСКИЙ ГОСУДАРСТВЕННЫЙ ГОРНЫЙ
УНИВЕРСИТЕТ»

УТВЕРЖДАЮ

Зав.кафедрой

Л.Г.Юсупова

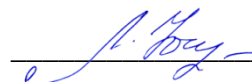

ДИСЦИПЛИНА «ИНОСТРАННЫЙ ЯЗЫК»
(ФРАНЦУЗСКИЙ ЯЗЫК)

БИЛЕТ № 7

1. Прочитайте текст и ответьте на вопросы

- *Qu'est-ce qui étonne le plus les touristes à l'étranger?*
- *Le repas moyen en France de combien de choses est-il composé?*

Le repas en France

Les gens qui voyagent beaucoup ont pu voir qu'à l'étranger ce sont les repas, la manière de manger, qui étonnent le plus les touristes. Tous ceux qui voyagent savent donc qu'à l'étranger, on ne mange pas «comme à la maison». Mais en France, peut-être, c'est encore plus vrai qu'ailleurs. C'est en effet, par tradition, un pays où on mange bien, et surtout... beaucoup! Tout repas moyen, au restaurant comme en famille, est composé de quatre choses: un potage ou un hors-d'oeuvre: jambon, pâté, salade de tomates, oeufs mayonnaise, saucisson (quelquefois même c'est un potage et un hors-d'oeuvre), un plat principal (là, le choix est très grand!), puis un fromage (le Français a le choix entre plus de 350 variétés de fromages) et enfin, un dessert. A midi, la plupart des gens terminent le repas avec un café noir. En mangeant, on boit généralement du vin et de l'eau minérale. Mais il ya des gens qui préfèrent la bière ou le cidre. Si vous allez en France un jour, vous irez probablement –au moins une fois -manger au restaurant. Il ya donc quelques petites choses qu'il vous faut savoir. D'abord, choisissez correctement votre restaurant. D'un restaurant à l'autre, la qualité de la nourriture (et celle du service) peut changer considérablement. Choisissez un restaurant ni trop petit ni trop grand. Et avant d'entrer, regardez attentivement le menu qui est devant la porte. Dans les restaurants moyens il ya souvent deux sortes de menus: le menu à prix fixe, qui n'est généralement pas très cher, mais où le choix des plats est limité, et le menu à la carte, de qualité supérieure, mais assez cher, surtout quand on a bon appétit! Un conseil: choisissez donc votre menu avant d'entrer dans le restaurant et calculez-en le prix. Regardez également le prix des boissons. Faites attention aux «suppléments». Dans la plupart des menus à prix fixe, il ya des plats avec supplément qui peuvent faire monter le prix du repas. Sur le menu vous verrez: «pain et couvert gratuit» ou bien: «pain et couvert: 2 euro». Dans le deuxième cas cela signifie qu'il ya encore un supplément de 2euro pour le couvert. Et enfin, n'oubliez pas le service (en moyenne 15% du prix du repas). Mais pour cela ne vous en faites pas: si vous oubliez le service, le garçon, lui, n'oubliera pas de vous le réclamer!

2. Выполните лексико-грамматический тест

1. Ответьте на вопрос: Combien de fois par jour les Français prennent-ils leurs repas ?
2. Ответьте на вопрос: Qu'est-ce que les Français prennent au petit déjeuner ?
3. Переведите на русский язык: Je vais prendre une soupe, du saucisson fumé et des pommes de terre.
4. Переведите на французский язык: Официант! Счет, пожалуйста!
5. Выберите из списка то, что едят в качестве основного блюда: une salade de fruits, un porc aux pruneaux, un lapin à la moutarde, une mousse au chocolat, un saumon grillé
6. О какой еде идет речь? Выберите правильный ответ: Il est 7 h 30. Catherine mange une tartine beurrée. a) petit déjeuner, b) déjeuner, c) goûter
7. Выберите из списка качества, необходимые для того, чтобы быть специалистом в любой области: être irresponsable, avoir compétence, être bien organisé, connaître l'ordinateur.
J'ai prévenu mon ami que je ... à la maison après les cours.
8. Выберите правильную форму глагола в соответствии с правилом согласования времён: J'ai prévenu mon ami que je _____ à la maison après les cours. a) rentrerai, b) rentrerais, c) rentrerait
9. Добавьте к главному предложению подчиненное предложение, изменив глагол в подчиненном, согласно правилам согласования времен: Il a dit que _____ Anne est très étonnée.
10. Переведите на французский язык: Я сказал, что смогу ответить на все вопросы.
11. Преобразуйте следующие предложения в косвенную речь: Jean me dit : « Je veux te voir. »
12. Преобразуйте следующие предложения в косвенную речь: Jean m'a dit : « Je veux te voir. »
13. Преобразуйте следующие предложения в косвенную речь: Jean m'a dit : « J'ai voulu te voir hier. »
14. Преобразуйте следующие предложения в косвенную речь: Jean m'a dit : Je voudrai te voir demain. »
15. Выберите правильную форму глагола в условном придаточном предложении: Si je suis riche, _____ une auto. a) j'aurai, b) j'avais, c) j'aurait
16. Поставьте глагол в скобках в нужное время с учетом правил употребления времен после si-условного: Si Françoise (aller) à Moscou, elle (visiter) beaucoup de curiosités.
17. Переведите на французский язык: Если я буду свободна, я пойду в Лувр.
18. Выберите правильную форму глагола в Conditionnel présent: S'il y avait nécessité, je vous _____ . a) téléphonerais b) téléphonerai, c) téléphonais
19. Раскройте скобки, употребив Conditionnel présent: Je (profiter) davantage de la ville si j'avais un vélo.
20. Выберите правильную форму глагола в Conditionnel passé: Si tu _____ le journal, tu aurais été au courant (в курсе) de cette nouvelle affreuse (ужасный). a) lis; b) lisais; c) avais lu.

МИНОБРНАУКИ РОССИИ
ФГБОУ ВО «УРАЛЬСКИЙ ГОСУДАРСТВЕННЫЙ ГОРНЫЙ
УНИВЕРСИТЕТ»

УТВЕРЖДАЮ

Зав.кафедрой

Л.Г.Юсупова

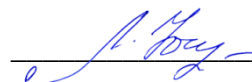

ДИСЦИПЛИНА «ИНОСТРАННЫЙ ЯЗЫК»
(ФРАНЦУЗСКИЙ ЯЗЫК)

БИЛЕТ № 8

1. Прочитайте текст и ответьте на вопросы

-Est-il utile de manger entre les repas?

- Dansquels aliments trouve-t-on les fibres?

Conseils pour une alimentation saine.

Il est souhaitable d'avoir au moins trois repas par jour et de respecter une juste répartition des apports nutritifs entre ces repas. Beaucoup d'entre nous ont tendance à partir le matin en ne prenant qu'un café, ce qui est l'exemple de ce qu'il ne faut pas faire. Le petit déjeuner doit apporter au moins 20% de la ration énergétique quotidienne. Inversement, il est souhaitable d'alléger le déjeuner, et surtout le dîner, qui constitue trop souvent le seul vrai repas de la journée. La répartition idéale pourrait être: 20 à 25% au petit déjeuner, 30 à 35% au déjeuner 10 à 15% dans l'après-midi, 30 à 35% le soir.

Cet équilibre quantitatif se fonde bien évidemment sur une ration calorique quotidienne moyenne, à adapter en fonction du sexe, de l'âge, du poids, de la taille et de l'activité de la personne. Une fois l'équilibre quantitatif trouvé, il faut veiller à bien répartir les différentes catégories d'aliments. Les graisses d'origine animales ne doivent pas dépasser la moitié des apports de lipides. Un effort doit donc être réalisé pour réduire la consommation de viandes grasses, au profit des viandes qui le sont moins, du poisson ou des autres sources de protéines, comme les légumes secs et les céréales. Par exemple, si vous prenez le matin au petit déjeuner des céréales avec du lait écrémé ou demi-écrémé, vous avez absorbé une bonne quantité de protides et de glucides et peu de graisses animales.

Le deuxième effort doit viser à réduire la consommation de sucres d'absorption rapide, spécialement ceux qui peuvent être évités (sucre raffiné, bonbons, confitures), en privilégiant les sucres lents, et donc en consommant davantage de légumes secs, de céréales et de légumineuses.

Ensuite, il faut manger plus de fibres, que l'on trouve dans les légumes et les fruits frais, ainsi que de produits à base de farine complète: ces éléments facilitent le transit intestinal et permettent, dans une certaine mesure, de se protéger des maladies du côlon.

Une quatrième règle d'or concerne les boissons : il faut boire au moins 1 à 1,5 litre d'eau par jour, éviter au maximum les boissons sucrées, et réduire la consommation d'alcool, qui constitue un apport calorique non négligeable. Enfin, il faut éviter de manger entre les repas : c'est le meilleur moyen d'éviter de prendre du poids !

2. Выполните лексико-грамматический тест

1. Ответьте на вопрос: Quels sont des repas traditionnels des Français?
2. Ответьте на вопрос: Qu'est-ce que les Français mangent au dîner?
3. Переведите на русский язык: Qu'est-ce que vous avez comme hors-d'oeuvre?
4. Переведите на французский язык: Дайте, пожалуйста, меню.
5. Выберите из списка то, что едят в качестве закуски: unesaladedefruits, unporcauxgruneaux, unlapin à lamoutarde, unemousseauchocolat, unsaumongrille
6. О какой еде идет речь? Выберите правильный ответ: Пест 13 h. Célinemangedupoulet. a) petitdéjeuner, b) déjeuner, c) dîner
7. Выберите из списка качества, необходимые для того, чтобы быть специалистом в любой области: être responsable, avoir compétence, être mal organisé, avoir intelligence.
8. Выберите правильную форму глагола в соответствии с правилом согласования времён: J'ai répondu que _____ ce film. a) j'avait vu, b) j'ai vu, c) j'avais vu
9. Добавьте к главному предложению подчиненное предложение, изменив глагол в подчиненном, согласно правилам согласования времен: Iladitque_____ (Iln'arienoublié).
10. Переведите на французский язык: Директор сказал, что наш учитель болен.
11. Преобразуйте следующие предложения в косвенную речь: Jeanmedemande: « Où vas-tu? »
12. Преобразуйте следующие предложения в косвенную речь: Jeanm'ademandé: « Où vas-tu? »
13. Преобразуйте следующие предложения в косвенную речь: Jeanm'ademandé : « Où es-tuallé ? »
14. Преобразуйте следующие предложения в косвенную речь: Jean m'a demandé: « Où iras-tu? »
15. Поставьте глагол в скобках в нужное время с учетом правил употребления времен послесловного: Marie (acheter) celivre, sielle (avoir) del'argent.
16. Переведите на французский язык: Если я буду свободен, я навещу своего друга.
17. Выберите правильную форму глагола в условном придаточном предложении: Sivoustraversezlarue, vous _____ lamaison. a) verrez, b) avezvu, c) voir
18. Выберите правильную форму глагола в Conditionnelprésent: Il _____, s'ilyavaitunappartementlibre. a) dormi, b) dormirait, c) dormira
19. Раскройте скобки, употребив Conditionnel présent: Il (être) en sécurité s'il mettait sa ceinture.
20. Выберите правильную форму глагола в Conditionnelpassé: Situn'avaispasmangé tantdeglacehier, aujourd'huitu _____ mal à lagorge. a) n'aurais pas eu, b) n'avais pas, c) n'aurais pas

МИНОБРНАУКИ РОССИИ
ФГБОУ ВО «УРАЛЬСКИЙ ГОСУДАРСТВЕННЫЙ ГОРНЫЙ
УНИВЕРСИТЕТ»

УТВЕРЖДАЮ

Зав.кафедрой

Л.Г.Юсупова

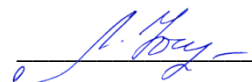

ДИСЦИПЛИНА «ИНОСТРАННЫЙ ЯЗЫК»
(ФРАНЦУЗСКИЙ ЯЗЫК)

БИЛЕТ № 9

1. Прочитайте текст и ответьте на вопросы

- *Quelle est la différence entre la spécialité et la profession?*
- *Qu'est-ce qu'il faut avoir pour obtenir l'enrôlement dans le personnel et prendre position?*

Carrière future: la profession diffère de la profession

Le choix de la future profession est une question de responsabilité, et les gens sont totalement différents de cet événement important. La difficulté est que cette leçon sera consacrée à de longues années de formation et de travail, et la responsabilité entière du choix est, en règle générale, attribuée à un adolescent.

Pour éviter les erreurs et s'engager ensuite dans ce qui sera vraiment intéressant, il est utile de comprendre les concepts de base associés à la sphère de l'éducation et du travail: qui est expert, comment le devenir, quelles sont les opportunités du professionnel et comment la profession diffère. Des exemples, des comparaisons et des descriptions détaillées des termes aideront à illustrer clairement le matériel présenté.

Quelle est la différence entre "profession" et "profession"

En choisissant la profession principale, vous pouvez commencer à définir une spécialisation plus étroite. En fait, la direction dans laquelle une personne bouge lorsqu'elle maîtrise une profession, c'est ce que la profession diffère de la profession.

À titre d'exemple, vous pouvez apporter la profession de médecin, car il comprend beaucoup de spécialités: pédiatrie, somatologie, urologie, orthopédie et beaucoup d'autres.

Conseils pour choisir une profession

De toute évidence, seule la personne qui prévoit commencer la formation profitera des avantages de la décision, alors il devrait choisir le domaine de son activité professionnelle future. Ici, il est important de comprendre ce que la spécialité est différente de la profession afin d'être prêt pour le choix inévitable.

Dans le processus de réflexion, vous devriez analyser vos désirs et vos capacités. Cela est nécessaire, car la meilleure façon de faire est d'avoir une prédisposition. La prochaine étape est de se demander à quel point cette profession est populaire et populaire, cet indicateur indique si les spécialistes de cette industrie ont besoin de la société.

La question financière est mieux traitée en dernier. Même si le coût des études à la faculté choisie est trop élevé, vous pouvez trouver une alternative dans d'autres villes et même pays. Ne changez pas l'objectif, vous devez chercher différentes façons de le réaliser.

Comment la profession et la position sont-elles liées?

Un poste est appelé une unité structurelle dans une organisation. Pour obtenir l'enrôlement dans le personnel et prendre position, une personne doit avoir une éducation appropriée et prouver le respect des exigences qui sont présentées aux candidats.

Il ne suffit pas d'être guidé dans ce que la spécialité est différente de la profession. Vous devez être à la fois un professionnel et un expert capable de se rendre au travail le plus rapidement possible et d'apporter le plus grand bénéfice à l'entreprise.

2. Выполните лексико-грамматический тест

1. Ответьте на вопрос: Comment s'appelle le repas de midi en France?
2. Ответьте на вопрос: Que les Français aiment-ils prendre au dessert ?
3. Переведите на русский язык: Merci, gardez la monnaie.
4. Переведите на французский язык: Что бы Вы посоветовали на закуску?
5. Выберите из списка то, что едят в качестве десерта: une salade de fruits, un porc aux truffes, un lapin à la moutarde, un moussau chocolat, un saumon grillé
6. О какой еде идет речь? Выберите правильный ответ: Il est 16 heures. Pierre mange un pain au chocolat. a) petit déjeuner, b) déjeuner, c) goûter
7. Выберите из списка качества, необходимые для того, чтобы быть специалистом в любой области: être mal instruit, avoir compétence, être bien organisé, avoir intelligence.
8. Выберите правильную форму глагола в соответствии с правилом согласования времён: J'ai aperçu qu'il _____ des billets. a) a acheté, b) avait acheté, c) avaient acheté
9. Добавьте к главному предложению подчиненное предложение, изменив глагол в подчиненном, согласно правилам согласования времен: Il dit que _____. (Jean a beaucoup de travail).
10. Переведите на французский язык: Она поняла, что не может закончить вовремя работу.
11. Преобразуйте следующие предложения в косвенную речь: Jean me demande: « Qu'est-ce que tu utilis ? »
12. Преобразуйте следующие предложения в косвенную речь: Jean m'a demandé : « Qu'est-ce que tu utilis ? »
13. Преобразуйте следующие предложения в косвенную речь: Jean m'a demandé : « Qu'est-ce que tu utilis ? »
14. Преобразуйте следующие предложения в косвенную речь: Jean m'a demandé: « Queliras-tu? »
15. Выберите правильную форму глагола в условном придаточном предложении: Si je suis libre, je vous _____. a) accompagnerai, b) accompagnerait, c) accompagnerais
16. Поставьте глагол в скобках в нужное время с учетом правил употребления времен после si-условного: Je vous (accompagner) avec plaisir, si je ne (être) pas occupé.
17. Переведите на французский язык: Если вы пойдете завтра на концерт, я пойду с вами.
18. Выберите правильную форму глагола в Conditionnel présent: Tu _____ l'avion, situ étais pressé. a) prendrai, b) prendrait, c) prendrais
19. Раскройте скобки, употребив Conditionnel présent: Tu (devoir) louer un garage pour être tranquille.
20. Выберите правильную форму глагола в Conditionnel passé: S'ils étaient plus attentifs, ils _____ tant de fautes hier. a) n'auraient pas fait, b) ne feraient pas, c) ne feront pas

МИНОБРНАУКИ РОССИИ
ФГБОУ ВО «УРАЛЬСКИЙ ГОСУДАРСТВЕННЫЙ ГОРНЫЙ
УНИВЕРСИТЕТ»

УТВЕРЖДАЮ

Зав.кафедрой

Л.Г.Юсупова

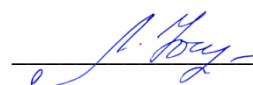

ДИСЦИПЛИНА «ИНОСТРАННЫЙ ЯЗЫК»
(ФРАНЦУЗСКИЙ ЯЗЫК)

БИЛЕТ № 10

1. Прочитайте текст и ответьте на вопросы

- *Qu'est-ce qui étonne le plus les touristes à l'étranger?*
- *Le repas moyen en France de combien de choses est-il composé?*

Le repas en France

Les gens qui voyagent beaucoup ont pu voir qu'à l'étranger ce sont les repas, la manière de manger, qui étonnent le plus les touristes. Tous ceux qui voyagent savent donc qu'à l'étranger, on ne mange pas «comme à la maison». Mais en France, peut-être, c'est encore plus vrai qu'ailleurs. C'est en effet, par tradition, un pays où on mange bien, et surtout... beaucoup! Tout repas moyen, au restaurant comme en famille, est composé de quatre choses: un potage ou un hors-d'oeuvre: jambon, pâté, salade de tomates, oeufs mayonnaise, saucisson (quelquefois même c'est un potage et un hors-d'oeuvre), un plat principal (là, le choix est très grand!), puis un fromage (le Français a le choix entre plus de 350 variétés de fromages) et enfin, un dessert. A midi, la plupart des gens terminent le repas avec un café noir. En mangeant, on boit généralement du vin et de l'eau minérale. Mais il ya des gens qui préfèrent la bière ou le cidre. Si vous allez en France un jour, vous irez probablement –au moins une fois -manger au restaurant. Il ya donc quelques petites choses qu'il vous faut savoir. D'abord, choisissez correctement votre restaurant. D'un restaurant à l'autre, la qualité de la nourriture (et celle du service) peut changer considérablement. Choisissez un restaurant ni trop petit ni trop grand. Et avant d'entrer, regardez attentivement le menu qui est devant la porte. Dans les restaurants moyens il ya souvent deux sortes de menus: le menu à prix fixe, qui n'est généralement pas très cher, mais où le choix des plats est limité, et le menu à la carte, de qualité supérieure, mais assez cher, surtout quand on a bon appétit! Un conseil: choisissez donc votre menu avant d'entrer dans le restaurant et calculez-en le prix. Regardez également le prix des boissons. Faites attention aux «suppléments». Dans la plupart des menus à prix fixe, il ya des plats avec supplément qui peuvent faire monter le prix du repas. Sur le menu vous verrez: «pain et couvert gratuit» ou bien: «pain et couvert: 2 euro». Dans le deuxième cas cela signifie qu'il ya encore un supplément de 2euro pour le couvert. Et enfin, n'oubliez pas le service (en moyenne 15% du prix du repas). Mais pour cela ne vous en faites pas: si vous oubliez le service, le garçon, lui, n'oubliera pas de vous le réclamer!

2. Выполните лексико-грамматический тест

1. Ответьте на вопрос: Combien de fois par jour les Français prennent-ils leurs repas ?
2. Ответьте на вопрос: Qu'est-ce que les Français prennent au petit déjeuner ?
3. Переведите на русский язык: Je vais prendre une soupe, du saucisson fumé et des pommes de terre.
4. Переведите на французский язык: Официант! Счет, пожалуйста!
5. Выберите из списка то, что едят в качестве основного блюда: une salade de fruits, un porc aux pruneaux, un lapin à la moutarde, une mousse au chocolat, un saumon grillé
6. О какой еде идет речь? Выберите правильный ответ: Il est 7 h 30. Catherine mange une tartine beurrée. a) petit déjeuner, b) déjeuner, c) goûter
7. Выберите из списка качества, необходимые для того, чтобы быть специалистом в любой области: être irresponsable, avoir compétence, être bien organisé, connaître l'ordinateur.
J'ai prévenu mon ami que je ... à la maison après les cours.
8. Выберите правильную форму глагола в соответствии с правилом согласования времён: J'ai prévenu mon ami que je _____ à la maison après les cours. a) rentrerai, b) rentrerais, c) rentrerait
9. Добавьте к главному предложению подчиненное предложение, изменив глагол в подчиненном, согласно правилам согласования времен: Il a dit que _____ Anne est très étonnée.
10. Переведите на французский язык: Я сказал, что смогу ответить на все вопросы.
11. Преобразуйте следующие предложения в косвенную речь: Jean me dit : « Je veux te voir. »
12. Преобразуйте следующие предложения в косвенную речь: Jean m'a dit : « Je veux te voir. »
13. Преобразуйте следующие предложения в косвенную речь: Jean m'a dit : « J'ai voulu te voir hier. »
14. Преобразуйте следующие предложения в косвенную речь: Jean m'a dit : Je voudrai te voir demain. »
15. Выберите правильную форму глагола в условном придаточном предложении: Si je suis riche, _____ une auto. a) j'aurai, b) j'avais, c) j'aurait
16. Поставьте глагол в скобках в нужное время с учетом правил употребления времен после si-условного: Si Françoise (aller) à Moscou, elle (visiter) beaucoup de curiosités.
17. Переведите на французский язык: Если я буду свободна, я пойду в Лувр.
18. Выберите правильную форму глагола в Conditionnel présent: S'il y avait nécessité, je vous _____ . a) téléphonerais b) téléphonerai, c) téléphonais
19. Раскройте скобки, употребив Conditionnel présent: Je (profiter) davantage de la ville si j'avais un vélo.
20. Выберите правильную форму глагола в Conditionnel passé: Si tu _____ le journal, tu aurais été au courant (в курсе) de cette nouvelle affreuse (ужасный). a) lis; b) lisais; c) avais lu.

МИНОБРНАУКИ РОССИИ
ФГБОУ ВО «УРАЛЬСКИЙ ГОСУДАРСТВЕННЫЙ ГОРНЫЙ
УНИВЕРСИТЕТ»

УТВЕРЖДАЮ

Зав.кафедрой

Л.Г.Юсупова

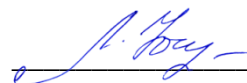

ДИСЦИПЛИНА «ИНОСТРАННЫЙ ЯЗЫК»
(ФРАНЦУЗСКИЙ ЯЗЫК)

БИЛЕТ № 11

1. Прочитайте текст и ответьте на вопросы

-Est-il utile de manger entre les repas?

- Dansquels aliments trouve-t-on les fibres?

Conseils pour une alimentation saine.

Il est souhaitable d'avoir au moins trois repas par jour et de respecter une juste répartition des apports nutritifs entre ces repas. Beaucoup d'entre nous ont tendance à partir le matin en ne prenant qu'un café, ce qui est l'exemple de ce qu'il ne faut pas faire. Le petit déjeuner doit apporter au moins 20% de la ration énergétique quotidienne. Inversement, il est souhaitable d'alléger le déjeuner, et surtout le dîner, qui constitue trop souvent le seul vrai repas de la journée. La répartition idéale pourrait être: 20 à 25% au petit déjeuner, 30 à 35% au déjeuner 10 à 15% dans l'après-midi, 30 à 35% le soir.

Cet équilibre quantitatif se fonde bien évidemment sur une ration calorique quotidienne moyenne, à adapter en fonction du sexe, de l'âge, du poids, de la taille et de l'activité de la personne. Une fois l'équilibre quantitatif trouvé, il faut veiller à bien répartir les différentes catégories d'aliments. Les graisses d'origine animales ne doivent pas dépasser la moitié des apports de lipides. Un effort doit donc être réalisé pour réduire la consommation de viandes grasses, au profit des viandes qui le sont moins, du poisson ou des autres sources de protéines, comme les légumes secs et les céréales. Par exemple, si vous prenez le matin au petit déjeuner des céréales avec du lait écrémé ou demi-écrémé, vous avez absorbé une bonne quantité de protides et de glucides et peu de graisses animales.

Le deuxième effort doit viser à réduire la consommation de sucres d'absorption rapide, spécialement ceux qui peuvent être évités (sucre raffiné, bonbons, confitures), en privilégiant les sucres lents, et donc en consommant davantage de légumes secs, de céréales et de légumineuses.

Ensuite, il faut manger plus de fibres, que l'on trouve dans les légumes et les fruits frais, ainsi que de produits à base de farine complète: ces éléments facilitent le transit intestinal et permettent, dans une certaine mesure, de se protéger des maladies du côlon.

Une quatrième règle d'or concerne les boissons : il faut boire au moins 1 à 1,5 litre d'eau par jour, éviter au maximum les boissons sucrées, et réduire la consommation d'alcool, qui constitue un apport calorique non négligeable. Enfin, il faut éviter de manger entre les repas : c'est le meilleur moyen d'éviter de prendre du poids !

2. Выполните лексико-грамматический тест

1. Ответьте на вопрос: Quels sont des repas traditionnels des Français?
2. Ответьте на вопрос: Qu'est-ce que les Français mangent au dîner?
3. Переведите на русский язык: Qu'est-ce que vous avez comme hors-d'oeuvre?
4. Переведите на французский язык: Дайте, пожалуйста, меню.
5. Выберите из списка то, что едят в качестве закуски: unesaladedefruits, unporcauxgruneaux, unlapin à lamoutarde, unemousseauchocolat, unsaumongrille
6. О какой еде идет речь? Выберите правильный ответ: Pest 13 h. Célinemangedupoulet. a) petitdéjeuner, b) déjeuner, c) dîner
7. Выберите из списка качества, необходимые для того, чтобы быть специалистом в любой области: être responsable, avoir compétence, être mal organisé, avoir intelligence.
8. Выберите правильную форму глагола в соответствии с правилом согласования времён: J'ai répondu que _____ ce film. a) j'avait vu, b) j'ai vu, c) j'avais vu
9. Добавьте к главному предложению подчиненное предложение, изменив глагол в подчиненном, согласно правилам согласования времен: Iladitque_____ (Iln'arienoublié).
10. Переведите на французский язык: Директор сказал, что наш учитель болен.
11. Преобразуйте следующие предложения в косвенную речь: Jeanmedemande: « Où vas-tu? »
12. Преобразуйте следующие предложения в косвенную речь: Jeanm'ademandé: « Où vas-tu? »
13. Преобразуйте следующие предложения в косвенную речь: Jeanm'ademandé : « Où es-tuallé ? »
14. Преобразуйте следующие предложения в косвенную речь: Jean m'a demandé: « Où iras-tu? »
15. Поставьте глагол в скобках в нужное время с учетом правил употребления времен послесюжетного условия: Marie (acheter) celivre, sielle (avoir) del'argent.
16. Переведите на французский язык: Если я буду свободен, я навещу своего друга.
17. Выберите правильную форму глагола в условном придаточном предложении: Sivoustraversezlarue, vous _____ lamaison. a) verrez, b) avezvu, c) voir
18. Выберите правильную форму глагола в Conditionnelprésent: Il _____, s'ilyavaitunappartementlibre. a) dormi, b) dormirait, c) dormira
19. Раскройте скобки, употребив Conditionnel présent: Il (être) en sécurité s'il mettait sa ceinture.
20. Выберите правильную форму глагола в Conditionnelpassé: Situn'avaispasmangé tantdeglacehier, aujourd'huitu _____ mal à lagorge. a) n'aurais pas eu, b) n'avais pas, c) n'aurais pas

МИНОБРНАУКИ РОССИИ
ФГБОУ ВО «УРАЛЬСКИЙ ГОСУДАРСТВЕННЫЙ ГОРНЫЙ
УНИВЕРСИТЕТ»

УТВЕРЖДАЮ

Зав.кафедрой

Л.Г.Юсупова

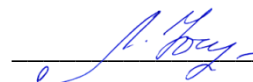

ДИСЦИПЛИНА «ИНОСТРАННЫЙ ЯЗЫК»
(ФРАНЦУЗСКИЙ ЯЗЫК)

БИЛЕТ № 12

1. Прочитайте текст и ответьте на вопросы

- *Quelle est la différence entre la spécialité et la profession?*
- *Qu'est-ce qu'il faut avoir pour obtenir l'enrôlement dans le personnel et prendre position?*

Carrière future: la profession diffère de la profession

Le choix de la future profession est une question de responsabilité, et les gens sont totalement différents de cet événement important. La difficulté est que cette leçon sera consacrée à de longues années de formation et de travail, et la responsabilité entière du choix est, en règle générale, attribuée à un adolescent.

Pour éviter les erreurs et s'engager ensuite dans ce qui sera vraiment intéressant, il est utile de comprendre les concepts de base associés à la sphère de l'éducation et du travail: qui est expert, comment le devenir, quelles sont les opportunités du professionnel et comment la profession diffère. Des exemples, des comparaisons et des descriptions détaillées des termes aideront à illustrer clairement le matériel présenté.

Quelle est la différence entre "profession" et "profession"

En choisissant la profession principale, vous pouvez commencer à définir une spécialisation plus étroite. En fait, la direction dans laquelle une personne bouge lorsqu'elle maîtrise une profession, c'est ce que la profession diffère de la profession.

À titre d'exemple, vous pouvez apporter la profession de médecin, car il comprend beaucoup de spécialités: pédiatrie, somatologie, urologie, orthopédie et beaucoup d'autres.

Conseils pour choisir une profession

De toute évidence, seule la personne qui prévoit commencer la formation profitera des avantages de la décision, alors il devrait choisir le domaine de son activité professionnelle future. Ici, il est important de comprendre ce que la spécialité est différente de la profession afin d'être prêt pour le choix inévitable.

Dans le processus de réflexion, vous devriez analyser vos désirs et vos capacités. Cela est nécessaire, car la meilleure façon de faire est d'avoir une prédisposition. La prochaine étape est de se demander à quel point cette profession est populaire et populaire, cet indicateur indique si les spécialistes de cette industrie ont besoin de la société.

La question financière est mieux traitée en dernier. Même si le coût des études à la faculté choisie est trop élevé, vous pouvez trouver une alternative dans d'autres villes et même pays. Ne changez pas l'objectif, vous devez chercher différentes façons de le réaliser.

Comment la profession et la position sont-elles liées?

Un poste est appelé une unité structurelle dans une organisation. Pour obtenir l'enrôlement dans le personnel et prendre position, une personne doit avoir une éducation appropriée et prouver le respect des exigences qui sont présentées aux candidats.

Il ne suffit pas d'être guidé dans ce que la spécialité est différente de la profession. Vous devez être à la fois un professionnel et un expert capable de se rendre au travail le plus rapidement possible et d'apporter le plus grand bénéfice à l'entreprise.

2. Выполните лексико-грамматический тест

1. Ответьте на вопрос: Comment s'appelle le repas de midi en France?
2. Ответьте на вопрос: Que les Français aiment-ils prendre au dessert ?
3. Переведите на русский язык: Merci, gardez la monnaie.
4. Переведите на французский язык: Что бы Вы посоветовали на закуску?
5. Выберите из списка то, что едят в качестве десерта: une salade de fruits, un porc aux truffes, un lapin à la moutarde, un moussau chocolat, un saumon grillé
6. О какой еде идет речь? Выберите правильный ответ: Il est 16 heures. Pierre mange un pain au chocolat. a) petit déjeuner, b) déjeuner, c) goûter
7. Выберите из списка качества, необходимые для того, чтобы быть специалистом в любой области: être mal instruit, avoir compétence, être bien organisé, avoir intelligence.
8. Выберите правильную форму глагола в соответствии с правилом согласования времён: J'ai aperçu qu'il _____ des billets. a) a acheté, b) avait acheté, c) avaient acheté
9. Добавьте к главному предложению подчиненное предложение, изменив глагол в подчиненном, согласно правилам согласования времен: Il dit que _____. (Jean a beaucoup de travail).
10. Переведите на французский язык: Она поняла, что не может закончить вовремя работу.
11. Преобразуйте следующие предложения в косвенную речь: Jean me demande: « Qu'est-ce que tu utilis ? »
12. Преобразуйте следующие предложения в косвенную речь: Jean m'a demandé : « Qu'est-ce que tu utilis ? »
13. Преобразуйте следующие предложения в косвенную речь: Jean m'a demandé : « Qu'est-ce que tu utilis ? »
14. Преобразуйте следующие предложения в косвенную речь: Jean m'a demandé: « Queliras-tu? »
15. Выберите правильную форму глагола в условном придаточном предложении: Si je suis libre, je vous _____. a) accompagnerai, b) accompagnerait, c) accompagnerais
16. Поставьте глагол в скобках в нужное время с учетом правил употребления времен после si-условного: Je vous (accompagner) avec plaisir, si je ne (être) pas occupé.
17. Переведите на французский язык: Если вы пойдете завтра на концерт, я пойду с вами.
18. Выберите правильную форму глагола в Conditionnel présent: Tu _____ l'avion, si tu étais pressé. a) prendrai, b) prendrait, c) prendrais
19. Раскройте скобки, употребив Conditionnel présent: Tu (devoir) louer un garage pour être tranquille.
20. Выберите правильную форму глагола в Conditionnel passé: S'ils étaient plus attentifs, ils _____ tant de fautes hier. a) n'auraient pas fait, b) ne feraient pas, c) ne feront pas

МИНОБРНАУКИ РОССИИ
ФГБОУ ВО «УРАЛЬСКИЙ ГОСУДАРСТВЕННЫЙ ГОРНЫЙ
УНИВЕРСИТЕТ»

УТВЕРЖДАЮ

Зав.кафедрой

Л.Г.Юсупова

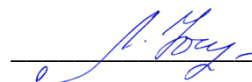

ДИСЦИПЛИНА «ИНОСТРАННЫЙ ЯЗЫК»
(ФРАНЦУЗСКИЙ ЯЗЫК)

БИЛЕТ № 13

1. Прочитайте текст и ответьте на вопросы

- *Qu'est-ce qui étonne le plus les touristes à l'étranger?*
- *Le repas moyen en France de combien de choses est-il composé?*

Le repas en France

Les gens qui voyagent beaucoup ont pu voir qu'à l'étranger ce sont les repas, la manière de manger, qui étonnent le plus les touristes. Tous ceux qui voyagent savent donc qu'à l'étranger, on ne mange pas «comme à la maison». Mais en France, peut-être, c'est encore plus vrai qu'ailleurs. C'est en effet, par tradition, un pays où on mange bien, et surtout... beaucoup! Tout repas moyen, au restaurant comme en famille, est composé de quatre choses: un potage ou un hors-d'oeuvre: jambon, pâté, salade de tomates, oeufs mayonnaise, saucisson (quelquefois même c'est un potage et un hors-d'oeuvre), un plat principal (là, le choix est très grand!), puis un fromage (le Français a le choix entre plus de 350 variétés de fromages) et enfin, un dessert. A midi, la plupart des gens terminent le repas avec un café noir. En mangeant, on boit généralement du vin et de l'eau minérale. Mais il ya des gens qui préfèrent la bière ou le cidre. Si vous allez en France un jour, vous irez probablement –au moins une fois -manger au restaurant. Il ya donc quelques petites choses qu'il vous faut savoir. D'abord, choisissez correctement votre restaurant. D'un restaurant à l'autre, la qualité de la nourriture (et celle du service) peut changer considérablement. Choisissez un restaurant ni trop petit ni trop grand. Et avant d'entrer, regardez attentivement le menu qui est devant la porte. Dans les restaurants moyens il ya souvent deux sortes de menus: le menu à prix fixe, qui n'est généralement pas très cher, mais où le choix des plats est limité, et le menu à la carte, de qualité supérieure, mais assez cher, surtout quand on a bon appétit! Un conseil: choisissez donc votre menu avant d'entrer dans le restaurant et calculez-en le prix. Regardez également le prix des boissons. Faites attention aux «suppléments». Dans la plupart des menus à prix fixe, il ya des plats avec supplément qui peuvent faire monter le prix du repas. Sur le menu vous verrez: «pain et couvert gratuit» ou bien: «pain et couvert: 2 euro». Dans le deuxième cas cela signifie qu'il ya encore un supplément de 2euro pour le couvert. Et enfin, n'oubliez pas le service (en moyenne 15% du prix du repas). Mais pour cela ne vous en faites pas: si vous oubliez le service, le garçon, lui, n'oubliera pas de vous le réclamer!

2. Выполните лексико-грамматический тест

1. Ответьте на вопрос: Combien de fois par jour les Français prennent-ils leurs repas ?
2. Ответьте на вопрос: Qu'est-ce que les Français prennent au petit déjeuner ?
3. Переведите на русский язык: Je vais prendre une soupe, du saucisson fumé et des pommes de terre.
4. Переведите на французский язык: Официант! Счет, пожалуйста!
5. Выберите из списка то, что едят в качестве основного блюда: une salade de fruits, un porc aux pruneaux, un lapin à la moutarde, une mousse au chocolat, un saumon grillé
6. О какой еде идет речь? Выберите правильный ответ: Il est 7 h 30. Catherine mange une tartine beurrée. a) petit déjeuner, b) déjeuner, c) goûter
7. Выберите из списка качества, необходимые для того, чтобы быть специалистом в любой области: être irresponsable, avoir compétence, être bien organisé, connaître l'ordinateur.
J'ai prévenu mon ami que je ... à la maison après les cours.
8. Выберите правильную форму глагола в соответствии с правилом согласования времён: J'ai prévenu mon ami que je _____ à la maison après les cours. a) rentrerai, b) rentrerais, c) rentrerait
9. Добавьте к главному предложению подчиненное предложение, изменив глагол в подчиненном, согласно правилам согласования времен: Il a dit que _____ Anne est très étonnée.
10. Переведите на французский язык: Я сказал, что смогу ответить на все вопросы.
11. Преобразуйте следующие предложения в косвенную речь: Jean me dit : « Je veux te voir. »
12. Преобразуйте следующие предложения в косвенную речь: Jean m'a dit : « Je veux te voir. »
13. Преобразуйте следующие предложения в косвенную речь: Jean m'a dit : « J'ai voulu te voir hier. »
14. Преобразуйте следующие предложения в косвенную речь: Jean m'a dit : Je voudrai te voir demain. »
15. Выберите правильную форму глагола в условном придаточном предложении: Si je suis riche, _____ une auto. a) j'aurai, b) j'avais, c) j'aurait
16. Поставьте глагол в скобках в нужное время с учетом правил употребления времен после si-условного: Si Françoise (aller) à Moscou, elle (visiter) beaucoup de curiosités.
17. Переведите на французский язык: Если я буду свободна, я пойду в Лувр.
18. Выберите правильную форму глагола в Conditionnel présent: S'il y avait nécessité, je vous _____ . a) téléphonerais b) téléphonerai, c) téléphonais
19. Раскройте скобки, употребив Conditionnel présent: Je (profiter) davantage de la ville si j'avais un vélo.
20. Выберите правильную форму глагола в Conditionnel passé: Si tu _____ le journal, tu aurais été au courant (в курсе) de cette nouvelle affreuse (ужасный). a) lis; b) lisais; c) avais lu.

МИНОБРНАУКИ РОССИИ
ФГБОУ ВО «УРАЛЬСКИЙ ГОСУДАРСТВЕННЫЙ ГОРНЫЙ
УНИВЕРСИТЕТ»

УТВЕРЖДАЮ

Зав.кафедрой

Л.Г.Юсупова



ДИСЦИПЛИНА «ИНОСТРАННЫЙ ЯЗЫК»
(ФРАНЦУЗСКИЙ ЯЗЫК)

БИЛЕТ № 14

1. Прочитайте текст и ответьте на вопросы

-Est-il utile de manger entre les repas?

- Dansquels aliments trouve-t-on les fibres?

Conseils pour une alimentation saine.

Il est souhaitable d'avoir au moins trois repas par jour et de respecter une juste répartition des apports nutritifs entre ces repas. Beaucoup d'entre nous ont tendance à partir le matin en ne prenant qu'un café, ce qui est l'exemple de ce qu'il ne faut pas faire. Le petit déjeuner doit apporter au moins 20% de la ration énergétique quotidienne. Inversement, il est souhaitable d'alléger le déjeuner, et surtout le dîner, qui constitue trop souvent le seul vrai repas de la journée. La répartition idéale pourrait être: 20 à 25% au petit déjeuner, 30 à 35% au déjeuner 10 à 15% dans l'après-midi, 30 à 35% le soir.

Cet équilibre quantitatif se fonde bien évidemment sur une ration calorique quotidienne moyenne, à adapter en fonction du sexe, de l'âge, du poids, de la taille et de l'activité de la personne. Une fois l'équilibre quantitatif trouvé, il faut veiller à bien répartir les différentes catégories d'aliments. Les graisses d'origine animales ne doivent pas dépasser la moitié des apports de lipides. Un effort doit donc être réalisé pour réduire la consommation de viandes grasses, au profit des viandes qui le sont moins, du poisson ou des autres sources de protéines, comme les légumes secs et les céréales. Par exemple, si vous prenez le matin au petit déjeuner des céréales avec du lait écrémé ou demi-écrémé, vous avez absorbé une bonne quantité de protides et de glucides et peu de graisses animales.

Le deuxième effort doit viser à réduire la consommation de sucres d'absorption rapide, spécialement ceux qui peuvent être évités (sucre raffiné, bonbons, confitures), en privilégiant les sucres lents, et donc en consommant davantage de légumes secs, de céréales et de légumineuses.

Ensuite, il faut manger plus de fibres, que l'on trouve dans les légumes et les fruits frais, ainsi que de produits à base de farine complète: ces éléments facilitent le transit intestinal et permettent, dans une certaine mesure, de se protéger des maladies du côlon.

Une quatrième règle d'or concerne les boissons : il faut boire au moins 1 à 1,5 litre d'eau par jour, éviter au maximum les boissons sucrées, et réduire la consommation d'alcool, qui constitue un apport calorique non négligeable. Enfin, il faut éviter de manger entre les repas : c'est le meilleur moyen d'éviter de prendre du poids !

2. Выполните лексико-грамматический тест

1. Ответьте на вопрос: Quels sont des repas traditionnels des Français?
2. Ответьте на вопрос: Qu'est-ce que les Français mangent au dîner?
3. Переведите на русский язык: Qu'est-ce que vous avez comme hors-d'oeuvre?
4. Переведите на французский язык: Дайте, пожалуйста, меню.
5. Выберите из списка то, что едят в качестве закуски: unesaladedefruits, unporcauxgruneaux, unlapin à lamoutarde, unemousseauchocolat, unsaumongrille
6. О какой еде идет речь? Выберите правильный ответ: Пест 13 h. Célinemangedupoulet. a) petitdéjeuner, b) déjeuner, c) dîner
7. Выберите из списка качества, необходимые для того, чтобы быть специалистом в любой области: être responsable, avoir compétence, être mal organisé, avoir intelligence.
8. Выберите правильную форму глагола в соответствии с правилом согласования времён: J'ai répondu que _____ ce film. a) j'avait vu, b) j'ai vu, c) j'avais vu
9. Добавьте к главному предложению подчиненное предложение, изменив глагол в подчиненном, согласно правилам согласования времен: Iladitque_____ (Iln'arienoublié).
10. Переведите на французский язык: Директор сказал, что наш учитель болен.
11. Преобразуйте следующие предложения в косвенную речь: Jeanmedemande: « Où vas-tu? »
12. Преобразуйте следующие предложения в косвенную речь: Jeanm'ademandé: « Où vas-tu? »
13. Преобразуйте следующие предложения в косвенную речь: Jeanm'ademandé : « Où est-tuallé ? »
14. Преобразуйте следующие предложения в косвенную речь: Jean m'a demandé: « Où iras-tu? »
15. Поставьте глагол в скобках в нужное время с учетом правил употребления времен послесл-условного: Marie (acheter) celivre, sielle (avoir) del'argent.
16. Переведите на французский язык: Если я буду свободен, я навещу своего друга.
17. Выберите правильную форму глагола в условном придаточном предложении: Sivoustraversezlarue, vous _____ lamaison. a) verrez, b) avezvu, c) voir
18. Выберите правильную форму глагола в Conditionnelprésent: Il _____, s'ilyavaitunappartementlibre. a) dormi, b) dormirait, c) dormira
19. Раскройте скобки, употребив Conditionnel présent: Il (être) en sécurité s'il mettait sa ceinture.
20. Выберите правильную форму глагола в Conditionnelpassé: Situn'avaispasmangé tantdeglacehier, aujourd'huitu _____ mal à lagorge. a) n'aurais pas eu, b) n'avais pas, c) n'aurais pas

МИНОБРНАУКИ РОССИИ
ФГБОУ ВО «УРАЛЬСКИЙ ГОСУДАРСТВЕННЫЙ ГОРНЫЙ
УНИВЕРСИТЕТ»

УТВЕРЖДАЮ

Зав.кафедрой

Л.Г.Юсупова

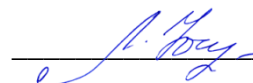

ДИСЦИПЛИНА «ИНОСТРАННЫЙ ЯЗЫК»
(ФРАНЦУЗСКИЙ ЯЗЫК)

БИЛЕТ № 15

1. Прочитайте текст и ответьте на вопросы

- *Quelle est la différence entre la spécialité et la profession?*
- *Qu'est-ce qu'il faut avoir pour obtenir l'enrôlement dans le personnel et prendre position?*

Carrière future: la profession diffère de la profession

Le choix de la future profession est une question de responsabilité, et les gens sont totalement différents de cet événement important. La difficulté est que cette leçon sera consacrée à de longues années de formation et de travail, et la responsabilité entière du choix est, en règle générale, attribuée à un adolescent.

Pour éviter les erreurs et s'engager ensuite dans ce qui sera vraiment intéressant, il est utile de comprendre les concepts de base associés à la sphère de l'éducation et du travail: qui est expert, comment le devenir, quelles sont les opportunités du professionnel et comment la profession diffère. Des exemples, des comparaisons et des descriptions détaillées des termes aideront à illustrer clairement le matériel présenté.

Quelle est la différence entre "profession" et "profession"

En choisissant la profession principale, vous pouvez commencer à définir une spécialisation plus étroite. En fait, la direction dans laquelle une personne bouge lorsqu'elle maîtrise une profession, c'est ce que la profession diffère de la profession.

À titre d'exemple, vous pouvez apporter la profession de médecin, car il comprend beaucoup de spécialités: pédiatrie, somatologie, urologie, orthopédie et beaucoup d'autres.

Conseils pour choisir une profession

De toute évidence, seule la personne qui prévoit commencer la formation profitera des avantages de la décision, alors il devrait choisir le domaine de son activité professionnelle future. Ici, il est important de comprendre ce que la spécialité est différente de la profession afin d'être prêt pour le choix inévitable.

Dans le processus de réflexion, vous devriez analyser vos désirs et vos capacités. Cela est nécessaire, car la meilleure façon de faire est d'avoir une prédisposition. La prochaine étape est de se demander à quel point cette profession est populaire et populaire, cet indicateur indique si les spécialistes de cette industrie ont besoin de la société.

La question financière est mieux traitée en dernier. Même si le coût des études à la faculté choisie est trop élevé, vous pouvez trouver une alternative dans d'autres villes et même pays. Ne changez pas l'objectif, vous devez chercher différentes façons de le réaliser.

Comment la profession et la position sont-elles liées?

Un poste est appelé une unité structurelle dans une organisation. Pour obtenir l'enrôlement dans le personnel et prendre position, une personne doit avoir une éducation appropriée et prouver le respect des exigences qui sont présentées aux candidats.

Il ne suffit pas d'être guidé dans ce que la spécialité est différente de la profession. Vous devez être à la fois un professionnel et un expert capable de se rendre au travail le plus rapidement possible et d'apporter le plus grand bénéfice à l'entreprise.

2. Выполните лексико-грамматический тест

1. Ответьте на вопрос: Comment s'appelle le repas de midi en France?
2. Ответьте на вопрос: Que les Français aiment-ils prendre au dessert ?
3. Переведите на русский язык: Merci, gardez la monnaie.
4. Переведите на французский язык: Что бы Вы посоветовали на закуску?
5. Выберите из списка то, что едят в качестве десерта: une salade de fruits, un porc aux truffes, un lapin à la moutarde, un moussau chocolat, un saumon grillé
6. О какой еде идет речь? Выберите правильный ответ: Il est 16 heures. Pierre mange un pain au chocolat. a) petit déjeuner, b) déjeuner, c) goûter
7. Выберите из списка качества, необходимые для того, чтобы быть специалистом в любой области: être mal instruit, avoir compétence, être bien organisé, avoir intelligence.
8. Выберите правильную форму глагола в соответствии с правилом согласования времён: J'ai aperçu qu'il _____ des billets. a) a acheté, b) avait acheté, c) avaient acheté
9. Добавьте к главному предложению подчиненное предложение, изменив глагол в подчиненном, согласно правилам согласования времен: Il dit que _____. (Jean a beaucoup de travail).
10. Переведите на французский язык: Она поняла, что не может закончить вовремя работу.
11. Преобразуйте следующие предложения в косвенную речь: Jean me demande: « Qu'est-ce que tu fais ? »
12. Преобразуйте следующие предложения в косвенную речь: Jean me demande: « Qu'est-ce que tu fais ? »
13. Преобразуйте следующие предложения в косвенную речь: Jean me demande: « Qu'est-ce que tu fais ? »
14. Преобразуйте следующие предложения в косвенную речь: Jean me demande: « Queliras-tu ? »
15. Выберите правильную форму глагола в условном придаточном предложении: Si je suis libre, je vous _____. a) accompagnerai, b) accompagnerait, c) accompagnerais
16. Поставьте глагол в скобках в нужное время с учетом правил употребления времен после si-условного: Je vous (accompagner) avec plaisir, si je ne (être) pas occupé.
17. Переведите на французский язык: Если вы пойдете завтра на концерт, я пойду с вами.
18. Выберите правильную форму глагола в Conditionnel présent: Tu _____ l'avion, si tu étais pressé. a) prendrai, b) prendrait, c) prendrais
19. Раскройте скобки, употребив Conditionnel présent: Tu (devoir) louer un garage pour être tranquille.
20. Выберите правильную форму глагола в Conditionnel passé: S'ils étaient plus attentifs, ils _____ tant de fautes hier. a) n'auraient pas fait, b) ne feraient pas, c) ne feront pas

МИНОБРНАУКИ РОССИИ
ФГБОУ ВО «УРАЛЬСКИЙ ГОСУДАРСТВЕННЫЙ ГОРНЫЙ
УНИВЕРСИТЕТ»

УТВЕРЖДАЮ

Зав.кафедрой

Л.Г.Юсупова

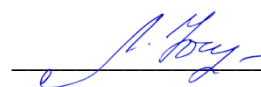

ДИСЦИПЛИНА «ИНОСТРАННЫЙ ЯЗЫК»
(ФРАНЦУЗСКИЙ ЯЗЫК)

БИЛЕТ № 16

1. Прочитайте текст и ответьте на вопросы

- *Qu'est-ce qui étonne le plus les touristes à l'étranger?*
- *Le repas moyen en France de combien de choses est-il composé?*

Le repas en France

Les gens qui voyagent beaucoup ont pu voir qu'à l'étranger ce sont les repas, la manière de manger, qui étonnent le plus les touristes. Tous ceux qui voyagent savent donc qu'à l'étranger, on ne mange pas «comme à la maison». Mais en France, peut-être, c'est encore plus vrai qu'ailleurs. C'est en effet, par tradition, un pays où on mange bien, et surtout... beaucoup! Tout repas moyen, au restaurant comme en famille, est composé de quatre choses: un potage ou un hors-d'oeuvre: jambon, pâté, salade de tomates, oeufs mayonnaise, saucisson (quelquefois même c'est un potage et un hors-d'oeuvre), un plat principal (là, le choix est très grand!), puis un fromage (le Français a le choix entre plus de 350 variétés de fromages) et enfin, un dessert. A midi, la plupart des gens terminent le repas avec un café noir. En mangeant, on boit généralement du vin et de l'eau minérale. Mais il ya des gens qui préfèrent la bière ou le cidre. Si vous allez en France un jour, vous irez probablement –au moins une fois -manger au restaurant. Il ya donc quelques petites choses qu'il vous faut savoir. D'abord, choisissez correctement votre restaurant. D'un restaurant à l'autre, la qualité de la nourriture (et celle du service) peut changer considérablement. Choisissez un restaurant ni trop petit ni trop grand. Et avant d'entrer, regardez attentivement le menu qui est devant la porte. Dans les restaurants moyens il ya souvent deux sortes de menus: le menu à prix fixe, qui n'est généralement pas très cher, mais où le choix des plats est limité, et le menu à la carte, de qualité supérieure, mais assez cher, surtout quand on a bon appétit! Un conseil: choisissez donc votre menu avant d'entrer dans le restaurant et calculez-en le prix. Regardez également le prix des boissons. Faites attention aux «suppléments». Dans la plupart des menus à prix fixe, il ya des plats avec supplément qui peuvent faire monter le prix du repas. Sur le menu vous verrez: «pain et couvert gratuit» ou bien: «pain et couvert: 2 euro». Dans le deuxième cas cela signifie qu'il ya encore un supplément de 2euro pour le couvert. Et enfin, n'oubliez pas le service (en moyenne 15% du prix du repas). Mais pour cela ne vous en faites pas: si vous oubliez le service, le garçon, lui, n'oubliera pas de vous le réclamer!

2. Выполните лексико-грамматический тест

1. Ответьте на вопрос: Combien de fois par jour les Français prennent-ils leurs repas ?
2. Ответьте на вопрос: Qu'est-ce que les Français prennent au petit déjeuner ?
3. Переведите на русский язык: Je vais prendre une soupe, du saucisson fumé et des pommes de terre.
4. Переведите на французский язык: Официант! Счет, пожалуйста!
5. Выберите из списка то, что едят в качестве основного блюда: une salade de fruits, un porc aux pruneaux, un lapin à la moutarde, une mousse au chocolat, un saumon grillé
6. О какой еде идет речь? Выберите правильный ответ: Il est 7 h 30. Catherine mange une tartine beurrée. a) petit déjeuner, b) déjeuner, c) goûter
7. Выберите из списка качества, необходимые для того, чтобы быть специалистом в любой области: être irresponsable, avoir compétence, être bien organisé, connaître l'ordinateur.
J'ai prévenu mon ami que je ... à la maison après les cours.
8. Выберите правильную форму глагола в соответствии с правилом согласования времён: J'ai prévenu mon ami que je _____ à la maison après les cours. a) rentrerais, b) rentrerais, c) rentrerait
9. Добавьте к главному предложению подчиненное предложение, изменив глагол в подчиненном, согласно правилам согласования времен: Il a dit que _____ Anne est très étonnée.
10. Переведите на французский язык: Я сказал, что смогу ответить на все вопросы.
11. Преобразуйте следующие предложения в косвенную речь: Jean me dit : « Je veux te voir. »
12. Преобразуйте следующие предложения в косвенную речь: Jean m'a dit : « Je veux te voir. »
13. Преобразуйте следующие предложения в косвенную речь: Jean m'a dit : « J'ai voulu te voir hier. »
14. Преобразуйте следующие предложения в косвенную речь: Jean m'a dit : Je voudrai te voir demain. »
15. Выберите правильную форму глагола в условном придаточном предложении: Si je suis riche, _____ une auto. a) j'aurai, b) j'avais, c) j'aurait
16. Поставьте глагол в скобках в нужное время с учетом правил употребления времен после si-условного: Si Françoise (aller) à Moscou, elle (visiter) beaucoup de curiosités.
17. Переведите на французский язык: Если я буду свободна, я пойду в Лувр.
18. Выберите правильную форму глагола в Conditionnel présent: S'il y avait nécessité, je vous _____ . a) téléphonerais b) téléphonerai, c) téléphonais
19. Раскройте скобки, употребив Conditionnel présent: Je (profiter) davantage de la ville si j'avais un vélo.
20. Выберите правильную форму глагола в Conditionnel passé: Si tu _____ le journal, tu aurais été au courant (в курсе) de cette nouvelle affreuse (ужасный). a) lis; b) lisais; c) avais lu.

МИНОБРНАУКИ РОССИИ
ФГБОУ ВО «УРАЛЬСКИЙ ГОСУДАРСТВЕННЫЙ ГОРНЫЙ
УНИВЕРСИТЕТ»

УТВЕРЖДАЮ

Зав.кафедрой

Л.Г.Юсупова

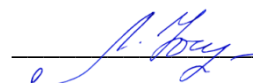

ДИСЦИПЛИНА «ИНОСТРАННЫЙ ЯЗЫК»
(ФРАНЦУЗСКИЙ ЯЗЫК)

БИЛЕТ № 17

1. Прочитайте текст и ответьте на вопросы

-Est-il utile de manger entre les repas?

- Dansquels aliments trouve-t-on les fibres?

Conseils pour une alimentation saine.

Il est souhaitable d'avoir au moins trois repas par jour et de respecter une juste répartition des apports nutritifs entre ces repas. Beaucoup d'entre nous ont tendance à partir le matin en ne prenant qu'un café, ce qui est l'exemple de ce qu'il ne faut pas faire. Le petit déjeuner doit apporter au moins 20% de la ration énergétique quotidienne. Inversement, il est souhaitable d'alléger le déjeuner, et surtout le dîner, qui constitue trop souvent le seul vrai repas de la journée. La répartition idéale pourrait être: 20 à 25% au petit déjeuner, 30 à 35% au déjeuner 10 à 15% dans l'après-midi, 30 à 35% le soir.

Cet équilibre quantitatif se fonde bien évidemment sur une ration calorique quotidienne moyenne, à adapter en fonction du sexe, de l'âge, du poids, de la taille et de l'activité de la personne. Une fois l'équilibre quantitatif trouvé, il faut veiller à bien répartir les différentes catégories d'aliments. Les graisses d'origine animales ne doivent pas dépasser la moitié des apports de lipides. Un effort doit donc être réalisé pour réduire la consommation de viandes grasses, au profit des viandes qui le sont moins, du poisson ou des autres sources de protéines, comme les légumes secs et les céréales. Par exemple, si vous prenez le matin au petit déjeuner des céréales avec du lait écrémé ou demi-écrémé, vous avez absorbé une bonne quantité de protides et de glucides et peu de graisses animales.

Le deuxième effort doit viser à réduire la consommation de sucres d'absorption rapide, spécialement ceux qui peuvent être évités (sucre raffiné, bonbons, confitures), en privilégiant les sucres lents, et donc en consommant davantage de légumes secs, de céréales et de légumineuses.

Ensuite, il faut manger plus de fibres, que l'on trouve dans les légumes et les fruits frais, ainsi que de produits à base de farine complète: ces éléments facilitent le transit intestinal et permettent, dans une certaine mesure, de se protéger des maladies du côlon.

Une quatrième règle d'or concerne les boissons : il faut boire au moins 1 à 1,5 litre d'eau par jour, éviter au maximum les boissons sucrées, et réduire la consommation d'alcool, qui constitue un apport calorique non négligeable. Enfin, il faut éviter de manger entre les repas : c'est le meilleur moyen d'éviter de prendre du poids !

2. Выполните лексико-грамматический тест

1. Ответьте на вопрос: Quels sont des repas traditionnels des Français?
2. Ответьте на вопрос: Qu'est-ce que les Français mangent au dîner?
3. Переведите на русский язык: Qu'est-ce que vous avez comme hors-d'oeuvre?
4. Переведите на французский язык: Дайте, пожалуйста, меню.
5. Выберите из списка то, что едят в качестве закуски: unesaladedefruits, unporcauxgruneaux, unlapin à lamoutarde, unemousseauchocolat, unsaumongrille
6. О какой еде идет речь? Выберите правильный ответ: Пест 13 h. Célinemangedupoulet. a) petitdéjeuner, b) déjeuner, c) dîner
7. Выберите из списка качества, необходимые для того, чтобы быть специалистом в любой области: être responsable, avoir compétence, être mal organisé, avoir intelligence.
8. Выберите правильную форму глагола в соответствии с правилом согласования времён: J'ai répondu que _____ ce film. a) j'avait vu, b) j'ai vu, c) j'avais vu
9. Добавьте к главному предложению подчиненное предложение, изменив глагол в подчиненном, согласно правилам согласования времен: Iladitque_____ (Il n'arienoublié).
10. Переведите на французский язык: Директор сказал, что наш учитель болен.
11. Преобразуйте следующие предложения в косвенную речь: Jeanmedemande: « Où vas-tu? »
12. Преобразуйте следующие предложения в косвенную речь: Jeanm'ademandé: « Où vas-tu? »
13. Преобразуйте следующие предложения в косвенную речь: Jeanm'ademandé : « Où es-tuallé ? »
14. Преобразуйте следующие предложения в косвенную речь: Jean m'a demandé: « Où iras-tu? »
15. Поставьте глагол в скобках в нужное время с учетом правил употребления времен послесловного: Marie (acheter) celivre, sielle (avoir) del'argent.
16. Переведите на французский язык: Если я буду свободен, я навещу своего друга.
17. Выберите правильную форму глагола в условном придаточном предложении: Sivoustraversezlarue, vous _____ lamaison. a) verrez, b) avezvu, c) voir
18. Выберите правильную форму глагола в Conditionnel présent: Il _____, s'ilyavaitunappartementlibre. a) dormi, b) dormirait, c) dormira
19. Раскройте скобки, употребив Conditionnel présent: Il (être) en sécurité s'il mettait sa ceinture.
20. Выберите правильную форму глагола в Conditionnel passé: Situn'avaispasmangé tantdeglacehier, aujourd'huitu _____ mal à lagorge. a) n'aurais pas eu, b) n'avais pas, c) n'aurais pas

МИНОБРНАУКИ РОССИИ
ФГБОУ ВО «УРАЛЬСКИЙ ГОСУДАРСТВЕННЫЙ ГОРНЫЙ
УНИВЕРСИТЕТ»

УТВЕРЖДАЮ

Зав.кафедрой

Л.Г.Юсупова

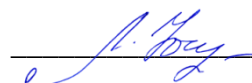

ДИСЦИПЛИНА «ИНОСТРАННЫЙ ЯЗЫК»
(ФРАНЦУЗСКИЙ ЯЗЫК)

БИЛЕТ № 18

1. Прочитайте текст и ответьте на вопросы

- *Quelle est la différence entre la spécialité et la profession?*
- *Qu'est-ce qu'il faut avoir pour obtenir l'enrôlement dans le personnel et prendre position?*

Carrière future: la profession diffère de la profession

Le choix de la future profession est une question de responsabilité, et les gens sont totalement différents de cet événement important. La difficulté est que cette leçon sera consacrée à de longues années de formation et de travail, et la responsabilité entière du choix est, en règle générale, attribuée à un adolescent.

Pour éviter les erreurs et s'engager ensuite dans ce qui sera vraiment intéressant, il est utile de comprendre les concepts de base associés à la sphère de l'éducation et du travail: qui est expert, comment le devenir, quelles sont les opportunités du professionnel et comment la profession diffère. Des exemples, des comparaisons et des descriptions détaillées des termes aideront à illustrer clairement le matériel présenté.

Quelle est la différence entre "profession" et "spécialité"?

En choisissant la profession principale, vous pouvez commencer à définir une spécialisation plus étroite. En fait, la direction dans laquelle une personne bouge lorsqu'elle maîtrise une profession, c'est ce que la profession diffère de la spécialité.

À titre d'exemple, vous pouvez apporter la profession de médecin, car il comprend beaucoup de spécialités: pédiatrie, somatologie, urologie, orthopédie et beaucoup d'autres.

Conseils pour choisir une profession

De toute évidence, seule la personne qui prévoit commencer la formation profitera des avantages de la décision, alors il devrait choisir le domaine de son activité professionnelle future. Ici, il est important de comprendre ce que la spécialité est différente de la profession afin d'être prêt pour le choix inévitable.

Dans le processus de réflexion, vous devriez analyser vos désirs et vos capacités. Cela est nécessaire, car la meilleure façon de faire est d'avoir une prédisposition. La prochaine étape est de se demander à quel point cette profession est populaire et populaire, cet indicateur indique si les spécialistes de cette industrie ont besoin de la société.

La question financière est mieux traitée en dernier. Même si le coût des études à la faculté choisie est trop élevé, vous pouvez trouver une alternative dans d'autres villes et même pays. Ne changez pas l'objectif, vous devez chercher différentes façons de le réaliser.

Comment la profession et la position sont-elles liées?

Un poste est appelé une unité structurelle dans une organisation. Pour obtenir l'enrôlement dans le personnel et prendre position, une personne doit avoir une éducation appropriée et prouver le respect des exigences qui sont présentées aux candidats.

Il ne suffit pas d'être guidé dans ce que la spécialité est différente de la profession. Vous devez être à la fois un professionnel et un expert capable de se rendre au travail le plus rapidement possible et d'apporter le plus grand bénéfice à l'entreprise.

2. Выполните лексико-грамматический тест

1. Ответьте на вопрос: Comment s'appelle le repas de midi en France?
2. Ответьте на вопрос: Que les Français aiment-ils prendre au dessert ?
3. Переведите на русский язык: Merci, gardez la monnaie.
4. Переведите на французский язык: Что бы Вы посоветовали на закуску?
5. Выберите из списка то, что едят в качестве десерта: une salade de fruits, un porc aux truffes, un lapin à la moutarde, un moussau chocolat, un saumon grillé
6. О какой еде идет речь? Выберите правильный ответ: Il est 16 heures. Pierre mange un pain au chocolat. a) petit déjeuner, b) déjeuner, c) goûter
7. Выберите из списка качества, необходимые для того, чтобы быть специалистом в любой области: être mal instruit, avoir compétence, être bien organisé, avoir intelligence.
8. Выберите правильную форму глагола в соответствии с правилом согласования времён: J'ai aperçu qu'il _____ des billets. a) a acheté, b) avait acheté, c) avaient acheté
9. Добавьте к главному предложению подчиненное предложение, изменив глагол в подчиненном, согласно правилам согласования времен: Il dit que _____. (Jean a beaucoup de travail).
10. Переведите на французский язык: Она поняла, что не может закончить вовремя работу.
11. Преобразуйте следующие предложения в косвенную речь: Jean me demande: « Qu'est-ce que tu fais ? »
12. Преобразуйте следующие предложения в косвенную речь: Jean me demande: « Qu'est-ce que tu fais ? »
13. Преобразуйте следующие предложения в косвенную речь: Jean me demande: « Qu'est-ce que tu fais ? »
14. Преобразуйте следующие предложения в косвенную речь: Jean me demande: « Queliras-tu ? »
15. Выберите правильную форму глагола в условном придаточном предложении: Si je suis libre, je vous _____. a) accompagnerai, b) accompagnerait, c) accompagnerais
16. Поставьте глагол в скобках в нужное время с учетом правил употребления времен после si-условного: Je vous (accompagner) avec plaisir, si je ne (être) pas occupé.
17. Переведите на французский язык: Если вы пойдете завтра на концерт, я пойду с вами.
18. Выберите правильную форму глагола в Conditionnel présent: Tu _____ l'avion, si tu étais pressé. a) prendrai, b) prendrait, c) prendrais
19. Раскройте скобки, употребив Conditionnel présent: Tu (devoir) louer un garage pour être tranquille.
20. Выберите правильную форму глагола в Conditionnel passé: S'ils étaient plus attentifs, ils _____ tant de fautes hier. a) n'auraient pas fait, b) ne feraient pas, c) ne feront pas

МИНОБРНАУКИ РОССИИ
ФГБОУ ВО «УРАЛЬСКИЙ ГОСУДАРСТВЕННЫЙ ГОРНЫЙ
УНИВЕРСИТЕТ»

УТВЕРЖДАЮ

Зав.кафедрой

Л.Г.Юсупова

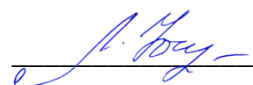

ДИСЦИПЛИНА «ИНОСТРАННЫЙ ЯЗЫК»
(ФРАНЦУЗСКИЙ ЯЗЫК)

БИЛЕТ № 19

1. Прочитайте текст и ответьте на вопросы

- *Qu'est-ce qui étonne le plus les touristes à l'étranger?*
- *Le repas moyen en France de combien de choses est-il composé?*

Le repas en France

Les gens qui voyagent beaucoup ont pu voir qu'à l'étranger ce sont les repas, la manière de manger, qui étonnent le plus les touristes. Tous ceux qui voyagent savent donc qu'à l'étranger, on ne mange pas «comme à la maison». Mais en France, peut-être, c'est encore plus vrai qu'ailleurs. C'est en effet, par tradition, un pays où on mange bien, et surtout... beaucoup! Tout repas moyen, au restaurant comme en famille, est composé de quatre choses: un potage ou un hors-d'oeuvre: jambon, pâté, salade de tomates, oeufs mayonnaise, saucisson (quelquefois même c'est un potage et un hors-d'oeuvre), un plat principal (là, le choix est très grand!), puis un fromage (le Français a le choix entre plus de 350 variétés de fromages) et enfin, un dessert. A midi, la plupart des gens terminent le repas avec un café noir. En mangeant, on boit généralement du vin et de l'eau minérale. Mais il ya des gens qui préfèrent la bière ou le cidre. Si vous allez en France un jour, vous irez probablement –au moins une fois -manger au restaurant. Il ya donc quelques petites choses qu'il vous faut savoir. D'abord, choisissez correctement votre restaurant. D'un restaurant à l'autre, la qualité de la nourriture (et celle du service) peut changer considérablement. Choisissez un restaurant ni trop petit ni trop grand. Et avant d'entrer, regardez attentivement le menu qui est devant la porte. Dans les restaurants moyens il ya souvent deux sortes de menus: le menu à prix fixe, qui n'est généralement pas très cher, mais où le choix des plats est limité, et le menu à la carte, de qualité supérieure, mais assez cher, surtout quand on a bon appétit! Un conseil: choisissez donc votre menu avant d'entrer dans le restaurant et calculez-en le prix. Regardez également le prix des boissons. Faites attention aux «suppléments». Dans la plupart des menus à prix fixe, il ya des plats avec supplément qui peuvent faire monter le prix du repas. Sur le menu vous verrez: «pain et couvert gratuit» ou bien: «pain et couvert: 2 euro». Dans le deuxième cas cela signifie qu'il ya encore un supplément de 2euro pour le couvert. Et enfin, n'oubliez pas le service (en moyenne 15% du prix du repas). Mais pour cela ne vous en faites pas: si vous oubliez le service, le garçon, lui, n'oubliera pas de vous le réclamer!

2. Выполните лексико-грамматический тест

1. Ответьте на вопрос: Combien de fois par jour les Français prennent-ils leurs repas ?
2. Ответьте на вопрос: Qu'est-ce que les Français prennent au petit déjeuner ?
3. Переведите на русский язык: Je vais prendre une soupe, du saucisson fumé et des pommes de terre.
4. Переведите на французский язык: Официант! Счет, пожалуйста!
5. Выберите из списка то, что едят в качестве основного блюда: une salade de fruits, un porc aux pruneaux, un lapin à la moutarde, une mousse au chocolat, un saumon grillé
6. О какой еде идет речь? Выберите правильный ответ: Il est 7 h 30. Catherine mange une tartine beurrée. a) petit déjeuner, b) déjeuner, c) goûter
7. Выберите из списка качества, необходимые для того, чтобы быть специалистом в любой области: être irresponsable, avoir compétence, être bien organisé, connaître l'ordinateur.
J'ai prévenu mon ami que je ... à la maison après les cours.
8. Выберите правильную форму глагола в соответствии с правилом согласования времён: J'ai prévenu mon ami que je _____ à la maison après les cours. a) rentrerais, b) rentrerais, c) rentrerait
9. Добавьте к главному предложению подчиненное предложение, изменив глагол в подчиненном, согласно правилам согласования времен: Il a dit que _____ Anne est très étonnée.
10. Переведите на французский язык: Я сказал, что смогу ответить на все вопросы.
11. Преобразуйте следующие предложения в косвенную речь: Jean me dit : « Je veux te voir. »
12. Преобразуйте следующие предложения в косвенную речь: Jean m'a dit : « Je veux te voir. »
13. Преобразуйте следующие предложения в косвенную речь: Jean m'a dit : « J'ai voulu te voir hier. »
14. Преобразуйте следующие предложения в косвенную речь: Jean m'a dit : Je voudrai te voir demain. »
15. Выберите правильную форму глагола в условном придаточном предложении: Si je suis riche, _____ une auto. a) j'aurai, b) j'avais, c) j'aurait
16. Поставьте глагол в скобках в нужное время с учетом правил употребления времен после si-условного: Si Françoise (aller) à Moscou, elle (visiter) beaucoup de curiosités.
17. Переведите на французский язык: Если я буду свободна, я пойду в Лувр.
18. Выберите правильную форму глагола в Conditionnel présent: S'il y avait nécessité, je vous _____ . a) téléphonerais b) téléphonerai, c) téléphonais
19. Раскройте скобки, употребив Conditionnel présent: Je (profiter) davantage de la ville si j'avais un vélo.
20. Выберите правильную форму глагола в Conditionnel passé: Si tu _____ le journal, tu aurais été au courant (в курсе) de cette nouvelle affreuse (ужасный). a) lis; b) lisais; c) avais lu.

МИНОБРНАУКИ РОССИИ
ФГБОУ ВО «УРАЛЬСКИЙ ГОСУДАРСТВЕННЫЙ ГОРНЫЙ
УНИВЕРСИТЕТ»

УТВЕРЖДАЮ

Зав.кафедрой

Л.Г.Юсупова



ДИСЦИПЛИНА «ИНОСТРАННЫЙ ЯЗЫК»
(ФРАНЦУЗСКИЙ ЯЗЫК)

БИЛЕТ № 20

1. Прочитайте текст и ответьте на вопросы

-Est-il utile de manger entre les repas?

- Dansquels aliments trouve-t-on les fibres?

Conseils pour une alimentation saine.

Il est souhaitable d'avoir au moins trois repas par jour et de respecter une juste répartition des apports nutritifs entre ces repas. Beaucoup d'entre nous ont tendance à partir le matin en ne prenant qu'un café, ce qui est l'exemple de ce qu'il ne faut pas faire. Le petit déjeuner doit apporter au moins 20% de la ration énergétique quotidienne. Inversement, il est souhaitable d'alléger le déjeuner, et surtout le dîner, qui constitue trop souvent le seul vrai repas de la journée. La répartition idéale pourrait être: 20 à 25% au petit déjeuner, 30 à 35% au déjeuner 10 à 15% dans l'après-midi, 30 à 35% le soir.

Cet équilibre quantitatif se fonde bien évidemment sur une ration calorique quotidienne moyenne, à adapter en fonction du sexe, de l'âge, du poids, de la taille et de l'activité de la personne. Une fois l'équilibre quantitatif trouvé, il faut veiller à bien répartir les différentes catégories d'aliments. Les graisses d'origine animales ne doivent pas dépasser la moitié des apports de lipides. Un effort doit donc être réalisé pour réduire la consommation de viandes grasses, au profit des viandes qui le sont moins, du poisson ou des autres sources de protéines, comme les légumes secs et les céréales. Par exemple, si vous prenez le matin au petit déjeuner des céréales avec du lait écrémé ou demi-écrémé, vous avez absorbé une bonne quantité de protides et de glucides et peu de graisses animales.

Le deuxième effort doit viser à réduire la consommation de sucres d'absorption rapide, spécialement ceux qui peuvent être évités (sucre raffiné, bonbons, confitures), en privilégiant les sucres lents, et donc en consommant davantage de légumes secs, de céréales et de légumineuses.

Ensuite, il faut manger plus de fibres, que l'on trouve dans les légumes et les fruits frais, ainsi que de produits à base de farine complète: ces éléments facilitent le transit intestinal et permettent, dans une certaine mesure, de se protéger des maladies du côlon.

Une quatrième règle d'or concerne les boissons : il faut boire au moins 1 à 1,5 litre d'eau par jour, éviter au maximum les boissons sucrées, et réduire la consommation d'alcool, qui constitue un apport calorique non négligeable. Enfin, il faut éviter de manger entre les repas : c'est le meilleur moyen d'éviter de prendre du poids !

2. Выполните лексико-грамматический тест

1. Ответьте на вопрос: Quels sont des repas traditionnels des Français?
2. Ответьте на вопрос: Qu'est-ce que les Français mangent au dîner?
3. Переведите на русский язык: Qu'est-ce que vous avez comme hors-d'oeuvre?
4. Переведите на французский язык: Дайте, пожалуйста, меню.
5. Выберите из списка то, что едят в качестве закуски: unesaladedefruits, unporcauxgruneaux, unlapin à lamoutarde, unemousseauchocolat, unsaumongrille
6. О какой еде идет речь? Выберите правильный ответ: Пест 13 h. Célinemangedupoulet. a) petitdéjeuner, b) déjeuner, c) dîner
7. Выберите из списка качества, необходимые для того, чтобы быть специалистом в любой области: être responsable, avoir compétence, être mal organisé, avoir intelligence.
8. Выберите правильную форму глагола в соответствии с правилом согласования времён: J'ai répondu que _____ ce film. a) j'avait vu, b) j'ai vu, c) j'avais vu
9. Добавьте к главному предложению подчиненное предложение, изменив глагол в подчиненном, согласно правилам согласования времен: Iladitque_____ (Il n'arienoublié).
10. Переведите на французский язык: Директор сказал, что наш учитель болен.
11. Преобразуйте следующие предложения в косвенную речь: Jeanmedemande: « Où vas-tu? »
12. Преобразуйте следующие предложения в косвенную речь: Jeanm'ademandé: « Où vas-tu? »
13. Преобразуйте следующие предложения в косвенную речь: Jeanm'ademandé : « Où es-tuallé ? »
14. Преобразуйте следующие предложения в косвенную речь: Jean m'a demandé: « Où iras-tu? »
15. Поставьте глагол в скобках в нужное время с учетом правил употребления времен послесловного: Marie (acheter) celivre, sielle (avoir) del'argent.
16. Переведите на французский язык: Если я буду свободен, я навещу своего друга.
17. Выберите правильную форму глагола в условном придаточном предложении: Sivoustraversezlarue, vous _____ lamaison. a) verrez, b) avezvu, c) voir
18. Выберите правильную форму глагола в Conditionnel présent: Il _____, s'ilyavaitunappartementlibre. a) dormi, b) dormirait, c) dormira
19. Раскройте скобки, употребив Conditionnel présent: Il (être) en sécurité s'il mettait sa ceinture.
20. Выберите правильную форму глагола в Conditionnel passé: Situn'avaispasmangé tantdeglacehier, aujourd'huitu _____ mal à lagorge. a) n'aurais pas eu, b) n'avais pas, c) n'aurais pas

МИНОБРНАУКИ РОССИИ
ФГБОУ ВО «УРАЛЬСКИЙ ГОСУДАРСТВЕННЫЙ ГОРНЫЙ
УНИВЕРСИТЕТ»

УТВЕРЖДАЮ

Зав.кафедрой

Л.Г.Юсупова

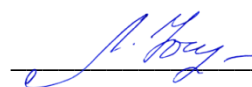

ДИСЦИПЛИНА «ИНОСТРАННЫЙ ЯЗЫК»
(ФРАНЦУЗСКИЙ ЯЗЫК)

БИЛЕТ № 21

1. Прочитайте текст и ответьте на вопросы

- *Quelle est la différence entre la spécialité et la profession?*
- *Qu'est-ce qu'il faut avoir pour obtenir l'enrôlement dans le personnel et prendre position?*

Carrière future: la profession diffère de la profession

Le choix de la future profession est une question de responsabilité, et les gens sont totalement différents de cet événement important. La difficulté est que cette leçon sera consacrée à de longues années de formation et de travail, et la responsabilité entière du choix est, en règle générale, attribuée à un adolescent.

Pour éviter les erreurs et s'engager ensuite dans ce qui sera vraiment intéressant, il est utile de comprendre les concepts de base associés à la sphère de l'éducation et du travail: qui est expert, comment le devenir, quelles sont les opportunités du professionnel et comment la profession diffère. Des exemples, des comparaisons et des descriptions détaillées des termes aideront à illustrer clairement le matériel présenté.

Quelle est la différence entre "profession" et "spécialité"

En choisissant la profession principale, vous pouvez commencer à définir une spécialisation plus étroite. En fait, la direction dans laquelle une personne bouge lorsqu'elle maîtrise une profession, c'est ce que la profession diffère de la spécialité.

À titre d'exemple, vous pouvez apporter la profession de médecin, car il comprend beaucoup de spécialités: pédiatrie, somatologie, urologie, orthopédie et beaucoup d'autres.

Conseils pour choisir une profession

De toute évidence, seule la personne qui prévoit commencer la formation profitera des avantages de la décision, alors il devrait choisir le domaine de son activité professionnelle future. Ici, il est important de comprendre ce que la spécialité est différente de la profession afin d'être prêt pour le choix inévitable.

Dans le processus de réflexion, vous devriez analyser vos désirs et vos capacités. Cela est nécessaire, car la meilleure façon de faire est d'avoir une prédisposition. La prochaine étape est de se demander à quel point cette profession est populaire et populaire, cet indicateur indique si les spécialistes de cette industrie ont besoin de la société.

La question financière est mieux traitée en dernier. Même si le coût des études à la faculté choisie est trop élevé, vous pouvez trouver une alternative dans d'autres villes et même pays. Ne changez pas l'objectif, vous devez chercher différentes façons de le réaliser.

Comment la profession et la position sont-elles liées?

Un poste est appelé une unité structurelle dans une organisation. Pour obtenir l'enrôlement dans le personnel et prendre position, une personne doit avoir une éducation appropriée et prouver le respect des exigences qui sont présentées aux candidats.

Il ne suffit pas d'être guidé dans ce que la spécialité est différente de la profession. Vous devez être à la fois un professionnel et un expert capable de se rendre au travail le plus rapidement possible et d'apporter le plus grand bénéfice à l'entreprise.

2. Выполните лексико-грамматический тест

1. Ответьте на вопрос: Comment s'appelle le repas de midi en France?
2. Ответьте на вопрос: Que les Français aiment-ils prendre au dessert ?
3. Переведите на русский язык: Merci, gardez la monnaie.
4. Переведите на французский язык: Что бы Вы посоветовали на закуску?
5. Выберите из списка то, что едят в качестве десерта: une salade de fruits, un porc aux truffes, un lapin à la moutarde, un moussau chocolat, un saumon grillé
6. О какой еде идет речь? Выберите правильный ответ: Il est 16 heures. Pierre mange un pain au chocolat. a) petit déjeuner, b) déjeuner, c) goûter
7. Выберите из списка качества, необходимые для того, чтобы быть специалистом в любой области: être mal instruit, avoir compétence, être bien organisé, avoir intelligence.
8. Выберите правильную форму глагола в соответствии с правилом согласования времён: J'ai aperçu qu'il _____ des billets. a) a acheté, b) avait acheté, c) avaient acheté
9. Добавьте к главному предложению подчиненное предложение, изменив глагол в подчиненном, согласно правилам согласования времен: Il dit que _____. (Jean a beaucoup de travail).
10. Переведите на французский язык: Она поняла, что не может закончить вовремя работу.
11. Преобразуйте следующие предложения в косвенную речь: Jean me demande: « Qu'est-ce que tu utilis ? »
12. Преобразуйте следующие предложения в косвенную речь: Jean m'a demandé : « Qu'est-ce que tu utilis ? »
13. Преобразуйте следующие предложения в косвенную речь: Jean m'a demandé : « Qu'est-ce que tu utilis ? »
14. Преобразуйте следующие предложения в косвенную речь: Jean m'a demandé: « Queliras-tu? »
15. Выберите правильную форму глагола в условном придаточном предложении: Si je suis libre, je vous _____. a) accompagnerai, b) accompagnerait, c) accompagnerais
16. Поставьте глагол в скобках в нужное время с учетом правил употребления времен после si-условного: Je vous (accompagner) avec plaisir, si je ne (être) pas occupé.
17. Переведите на французский язык: Если вы пойдете завтра на концерт, я пойду с вами.
18. Выберите правильную форму глагола в Conditionnel présent: Tu _____ l'avion, situ étais pressé. a) prendrai, b) prendrait, c) prendrais
19. Раскройте скобки, употребив Conditionnel présent: Tu (devoir) louer un garage pour être tranquille.
20. Выберите правильную форму глагола в Conditionnel passé: S'ils étaient plus attentifs, ils _____ tant de fautes hier. a) n'auraient pas fait, b) ne feraient pas, c) ne feront pas

МИНОБРНАУКИ РОССИИ
ФГБОУ ВО «УРАЛЬСКИЙ ГОСУДАРСТВЕННЫЙ ГОРНЫЙ
УНИВЕРСИТЕТ»

УТВЕРЖДАЮ

Зав.кафедрой

Л.Г.Юсупова

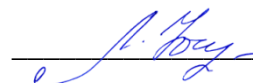

ДИСЦИПЛИНА «ИНОСТРАННЫЙ ЯЗЫК»
(ФРАНЦУЗСКИЙ ЯЗЫК)

БИЛЕТ № 22

1. Прочитайте текст и ответьте на вопросы

- *Qu'est-ce qui étonne le plus les touristes à l'étranger?*
- *Le repas moyen en France de combien de choses est-il composé?*

Le repas en France

Les gens qui voyagent beaucoup ont pu voir qu'à l'étranger ce sont les repas, la manière de manger, qui étonnent le plus les touristes. Tous ceux qui voyagent savent donc qu'à l'étranger, on ne mange pas «comme à la maison». Mais en France, peut-être, c'est encore plus vrai qu'ailleurs. C'est en effet, par tradition, un pays où on mange bien, et surtout... beaucoup! Tout repas moyen, au restaurant comme en famille, est composé de quatre choses: un potage ou un hors-d'oeuvre: jambon, pâté, salade de tomates, oeufs mayonnaise, saucisson (quelquefois même c'est un potage et un hors-d'oeuvre), un plat principal (là, le choix est très grand!), puis un fromage (le Français a le choix entre plus de 350 variétés de fromages) et enfin, un dessert. A midi, la plupart des gens terminent le repas avec un café noir. En mangeant, on boit généralement du vin et de l'eau minérale. Mais il ya des gens qui préfèrent la bière ou le cidre. Si vous allez en France un jour, vous irez probablement –au moins une fois -manger au restaurant. Il ya donc quelques petites choses qu'il vous faut savoir. D'abord, choisissez correctement votre restaurant. D'un restaurant à l'autre, la qualité de la nourriture (et celle du service) peut changer considérablement. Choisissez un restaurant ni trop petit ni trop grand. Et avant d'entrer, regardez attentivement le menu qui est devant la porte. Dans les restaurants moyens il ya souvent deux sortes de menus: le menu à prix fixe, qui n'est généralement pas très cher, mais où le choix des plats est limité, et le menu à la carte, de qualité supérieure, mais assez cher, surtout quand on a bon appétit! Un conseil: choisissez donc votre menu avant d'entrer dans le restaurant et calculez-en le prix. Regardez également le prix des boissons. Faites attention aux «suppléments». Dans la plupart des menus à prix fixe, il ya des plats avec supplément qui peuvent faire monter le prix du repas. Sur le menu vous verrez: «pain et couvert gratuit» ou bien: «pain et couvert: 2 euro». Dans le deuxième cas cela signifie qu'il ya encore un supplément de 2euro pour le couvert. Et enfin, n'oubliez pas le service (en moyenne 15% du prix du repas). Mais pour cela ne vous en faites pas: si vous oubliez le service, le garçon, lui, n'oubliera pas de vous le réclamer!

2. Выполните лексико-грамматический тест

1. Ответьте на вопрос: Combien de fois par jour les Français prennent-ils leurs repas ?
2. Ответьте на вопрос: Qu'est-ce que les Français prennent au petit déjeuner ?
3. Переведите на русский язык: Je vais prendre une soupe, du saucisson fumé et des pommes de terre.
4. Переведите на французский язык: Официант! Счет, пожалуйста!
5. Выберите из списка то, что едят в качестве основного блюда: une salade de fruits, un porc aux pruneaux, un lapin à la moutarde, une mousse au chocolat, un saumon grillé
6. О какой еде идет речь? Выберите правильный ответ: Il est 7 h 30. Catherine mange une tartine beurrée. a) petit déjeuner, b) déjeuner, c) goûter
7. Выберите из списка качества, необходимые для того, чтобы быть специалистом в любой области: être irresponsable, avoir compétence, être bien organisé, connaître l'ordinateur.
J'ai prévenu mon ami que je ... à la maison après les cours.
8. Выберите правильную форму глагола в соответствии с правилом согласования времён: J'ai prévenu mon ami que je _____ à la maison après les cours. a) rentrerai, b) rentrerais, c) rentrerait
9. Добавьте к главному предложению подчиненное предложение, изменив глагол в подчиненном, согласно правилам согласования времен: Il a dit que _____ Anne est très étonnée.
10. Переведите на французский язык: Я сказал, что смогу ответить на все вопросы.
11. Преобразуйте следующие предложения в косвенную речь: Jean me dit : « Je veux te voir. »
12. Преобразуйте следующие предложения в косвенную речь: Jean m'a dit : « Je veux te voir. »
13. Преобразуйте следующие предложения в косвенную речь: Jean m'a dit : « J'ai voulu te voir hier. »
14. Преобразуйте следующие предложения в косвенную речь: Jean m'a dit : Je voudrai te voir demain. »
15. Выберите правильную форму глагола в условном придаточном предложении: Si je suis riche, _____ une auto. a) j'aurai, b) j'avais, c) j'aurait
16. Поставьте глагол в скобках в нужное время с учетом правил употребления времен после si-условного: Si Françoise (aller) à Moscou, elle (visiter) beaucoup de curiosités.
17. Переведите на французский язык: Если я буду свободна, я пойду в Лувр.
18. Выберите правильную форму глагола в Conditionnel présent: S'il y avait nécessité, je vous _____ . a) téléphonerais b) téléphonerai, c) téléphonais
19. Раскройте скобки, употребив Conditionnel présent: Je (profiter) davantage de la ville si j'avais un vélo.
20. Выберите правильную форму глагола в Conditionnel passé: Si tu _____ le journal, tu aurais été au courant (в курсе) de cette nouvelle affreuse (ужасный). a) lis; b) lisais; c) avais lu.

МИНОБРНАУКИ РОССИИ
ФГБОУ ВО «УРАЛЬСКИЙ ГОСУДАРСТВЕННЫЙ ГОРНЫЙ
УНИВЕРСИТЕТ»

УТВЕРЖДАЮ

Зав.кафедрой

Л.Г.Юсупова

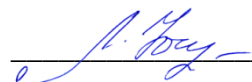

ДИСЦИПЛИНА «ИНОСТРАННЫЙ ЯЗЫК»
(ФРАНЦУЗСКИЙ ЯЗЫК)

БИЛЕТ № 23

1. Прочитайте текст и ответьте на вопросы

-Est-il utile de manger entre les repas?

- Dansquels aliments trouve-t-on les fibres?

Conseils pour une alimentation saine.

Il est souhaitable d'avoir au moins trois repas par jour et de respecter une juste répartition des apports nutritifs entre ces repas. Beaucoup d'entre nous ont tendance à partir le matin en ne prenant qu'un café, ce qui est l'exemple de ce qu'il ne faut pas faire. Le petit déjeuner doit apporter au moins 20% de la ration énergétique quotidienne. Inversement, il est souhaitable d'alléger le déjeuner, et surtout le dîner, qui constitue trop souvent le seul vrai repas de la journée. La répartition idéale pourrait être: 20 à 25% au petit déjeuner, 30 à 35% au déjeuner 10 à 15% dans l'après-midi, 30 à 35% le soir.

Cet équilibre quantitatif se fonde bien évidemment sur une ration calorique quotidienne moyenne, à adapter en fonction du sexe, de l'âge, du poids, de la taille et de l'activité de la personne. Une fois l'équilibre quantitatif trouvé, il faut veiller à bien répartir les différentes catégories d'aliments. Les graisses d'origine animales ne doivent pas dépasser la moitié des apports de lipides. Un effort doit donc être réalisé pour réduire la consommation de viandes grasses, au profit des viandes qui le sont moins, du poisson ou des autres sources de protéines, comme les légumes secs et les céréales. Par exemple, si vous prenez le matin au petit déjeuner des céréales avec du lait écrémé ou demi-écrémé, vous avez absorbé une bonne quantité de protides et de glucides et peu de graisses animales.

Le deuxième effort doit viser à réduire la consommation de sucres d'absorption rapide, spécialement ceux qui peuvent être évités (sucre raffiné, bonbons, confitures), en privilégiant les sucres lents, et donc en consommant davantage de légumes secs, de céréales et de légumineuses.

Ensuite, il faut manger plus de fibres, que l'on trouve dans les légumes et les fruits frais, ainsi que de produits à base de farine complète: ces éléments facilitent le transit intestinal et permettent, dans une certaine mesure, de se protéger des maladies du côlon.

Une quatrième règle d'or concerne les boissons : il faut boire au moins 1 à 1,5 litre d'eau par jour, éviter au maximum les boissons sucrées, et réduire la consommation d'alcool, qui constitue un apport calorique non négligeable. Enfin, il faut éviter de manger entre les repas : c'est le meilleur moyen d'éviter de prendre du poids !

2. Выполните лексико-грамматический тест

1. Ответьте на вопрос: Quels sont des repas traditionnels des Français?
2. Ответьте на вопрос: Qu'est-ce que les Français mangent au dîner?
3. Переведите на русский язык: Qu'est-ce que vous avez comme hors-d'oeuvre?
4. Переведите на французский язык: Дайте, пожалуйста, меню.
5. Выберите из списка то, что едят в качестве закуски: unesaladedefruits, unporcauxgruneaux, unlapin à lamoutarde, unemousseauchocolat, unsaumongrille
6. О какой еде идет речь? Выберите правильный ответ: Пест 13 h. Célinemangedupoulet. a) petitdéjeuner, b) déjeuner, c) dîner
7. Выберите из списка качества, необходимые для того, чтобы быть специалистом в любой области: être responsable, avoir compétence, être mal organisé, avoir intelligence.
8. Выберите правильную форму глагола в соответствии с правилом согласования времён: J'ai répondu que _____ ce film. a) j'avait vu, b) j'ai vu, c) j'avais vu
9. Добавьте к главному предложению подчиненное предложение, изменив глагол в подчиненном, согласно правилам согласования времен: Iladitque_____ (Il n'arienoublié).
10. Переведите на французский язык: Директор сказал, что наш учитель болен.
11. Преобразуйте следующие предложения в косвенную речь: Jeanmedemande: « Où vas-tu? »
12. Преобразуйте следующие предложения в косвенную речь: Jeanm'ademandé: « Où vas-tu? »
13. Преобразуйте следующие предложения в косвенную речь: Jeanm'ademandé : « Où est-tuallé ? »
14. Преобразуйте следующие предложения в косвенную речь: Jean m'a demandé: « Où iras-tu? »
15. Поставьте глагол в скобках в нужное время с учетом правил употребления времен послесл-условного: Marie (acheter) celivre, sielle (avoir) del'argent.
16. Переведите на французский язык: Если я буду свободен, я навещу своего друга.
17. Выберите правильную форму глагола в условном придаточном предложении: Sivoustraversezlarue, vous _____ lamaison. a) verrez, b) avezvu, c) voir
18. Выберите правильную форму глагола в Conditionnelprésent: Il _____, s'ilyavaitunappartementlibre. a) dormi, b) dormirait, c) dormira
19. Раскройте скобки, употребив Conditionnel présent: Il (être) en sécurité s'il mettait sa ceinture.
20. Выберите правильную форму глагола в Conditionnelpassé: Situn'avaispasmangé tantdeglacehier, aujourd'huitu _____ mal à lagorge. a) n'aurais pas eu, b) n'avais pas, c) n'aurais pas

МИНОБРНАУКИ РОССИИ
ФГБОУ ВО «УРАЛЬСКИЙ ГОСУДАРСТВЕННЫЙ ГОРНЫЙ
УНИВЕРСИТЕТ»

УТВЕРЖДАЮ

Зав.кафедрой

Л.Г.Юсупова

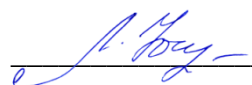

ДИСЦИПЛИНА «ИНОСТРАННЫЙ ЯЗЫК»
(ФРАНЦУЗСКИЙ ЯЗЫК)

БИЛЕТ № 24

1. Прочитайте текст и ответьте на вопросы

- *Quelle est la différence entre la spécialité et la profession?*
- *Qu'est-ce qu'il faut avoir pour obtenir l'enrôlement dans le personnel et prendre position?*

Carrière future: la profession diffère de la profession

Le choix de la future profession est une question de responsabilité, et les gens sont totalement différents de cet événement important. La difficulté est que cette leçon sera consacrée à de longues années de formation et de travail, et la responsabilité entière du choix est, en règle générale, attribuée à un adolescent.

Pour éviter les erreurs et s'engager ensuite dans ce qui sera vraiment intéressant, il est utile de comprendre les concepts de base associés à la sphère de l'éducation et du travail: qui est expert, comment le devenir, quelles sont les opportunités du professionnel et comment la profession diffère. Des exemples, des comparaisons et des descriptions détaillées des termes aideront à illustrer clairement le matériel présenté.

Quelle est la différence entre "profession" et "spécialité"?

En choisissant la profession principale, vous pouvez commencer à définir une spécialisation plus étroite. En fait, la direction dans laquelle une personne bouge lorsqu'elle maîtrise une profession, c'est ce que la profession diffère de la spécialité.

À titre d'exemple, vous pouvez apporter la profession de médecin, car il comprend beaucoup de spécialités: pédiatrie, somatologie, urologie, orthopédie et beaucoup d'autres.

Conseils pour choisir une profession

De toute évidence, seule la personne qui prévoit commencer la formation profitera des avantages de la décision, alors il devrait choisir le domaine de son activité professionnelle future. Ici, il est important de comprendre ce que la spécialité est différente de la profession afin d'être prêt pour le choix inévitable.

Dans le processus de réflexion, vous devriez analyser vos désirs et vos capacités. Cela est nécessaire, car la meilleure façon de faire est d'avoir une prédisposition. La prochaine étape est de se demander à quel point cette profession est populaire et populaire, cet indicateur indique si les spécialistes de cette industrie ont besoin de la société.

La question financière est mieux traitée en dernier. Même si le coût des études à la faculté choisie est trop élevé, vous pouvez trouver une alternative dans d'autres villes et même pays. Ne changez pas l'objectif, vous devez chercher différentes façons de le réaliser.

Comment la profession et la position sont-elles liées?

Un poste est appelé une unité structurelle dans une organisation. Pour obtenir l'enrôlement dans le personnel et prendre position, une personne doit avoir une éducation appropriée et prouver le respect des exigences qui sont présentées aux candidats.

Il ne suffit pas d'être guidé dans ce que la spécialité est différente de la profession. Vous devez être à la fois un professionnel et un expert capable de se rendre au travail le plus rapidement possible et d'apporter le plus grand bénéfice à l'entreprise.

2. Выполните лексико-грамматический тест

1. Ответьте на вопрос: Comment s'appelle le repas de midi en France?
2. Ответьте на вопрос: Que les Français aiment-ils prendre au dessert ?
3. Переведите на русский язык: Merci, gardez la monnaie.
4. Переведите на французский язык: Что бы Вы посоветовали на закуску?
5. Выберите из списка то, что едят в качестве десерта: une salade de fruits, un porc aux truffes, un lapin à la moutarde, un moussau chocolat, un saumon grillé
6. О какой еде идет речь? Выберите правильный ответ: Il est 16 heures. Pierre mange un pain au chocolat. a) petit déjeuner, b) déjeuner, c) goûter
7. Выберите из списка качества, необходимые для того, чтобы быть специалистом в любой области: être mal instruit, avoir compétence, être bien organisé, avoir intelligence.
8. Выберите правильную форму глагола в соответствии с правилом согласования времён: J'ai aperçu qu'il _____ des billets. a) a acheté, b) avait acheté, c) avaient acheté
9. Добавьте к главному предложению подчиненное предложение, изменив глагол в подчиненном, согласно правилам согласования времен: Il dit que _____. (Jean a beaucoup de travail).
10. Переведите на французский язык: Она поняла, что не может закончить вовремя работу.
11. Преобразуйте следующие предложения в косвенную речь: Jean me demande: « Qu'est-ce que tu fais ? »
12. Преобразуйте следующие предложения в косвенную речь: Jean me demande: « Qu'est-ce que tu fais ? »
13. Преобразуйте следующие предложения в косвенную речь: Jean me demande: « Qu'est-ce que tu fais ? »
14. Преобразуйте следующие предложения в косвенную речь: Jean me demande: « Queliras-tu ? »
15. Выберите правильную форму глагола в условном придаточном предложении: Si je suis libre, je vous _____. a) accompagnerai, b) accompagnerait, c) accompagnerais
16. Поставьте глагол в скобках в нужное время с учетом правил употребления времен после si-условного: Je vous (accompagner) avec plaisir, si je ne (être) pas occupé.
17. Переведите на французский язык: Если вы пойдете завтра на концерт, я пойду с вами.
18. Выберите правильную форму глагола в Conditionnel présent: Tu _____ l'avion, si tu étais pressé. a) prendrai, b) prendrait, c) prendrais
19. Раскройте скобки, употребив Conditionnel présent: Tu (devoir) louer un garage pour être tranquille.
20. Выберите правильную форму глагола в Conditionnel passé: S'ils étaient plus attentifs, ils _____ tant de fautes hier. a) n'auraient pas fait, b) ne feraient pas, c) ne feront pas

МИНОБРНАУКИ РОССИИ
ФГБОУ ВО «УРАЛЬСКИЙ ГОСУДАРСТВЕННЫЙ ГОРНЫЙ
УНИВЕРСИТЕТ»

УТВЕРЖДАЮ

Зав.кафедрой

Л.Г.Юсупова

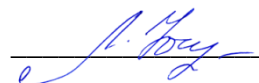

ДИСЦИПЛИНА «ИНОСТРАННЫЙ ЯЗЫК»
(ФРАНЦУЗСКИЙ ЯЗЫК)

БИЛЕТ № 25

1. Прочитайте текст и ответьте на вопросы

- *Qu'est-ce qui étonne le plus les touristes à l'étranger?*
- *Le repas moyen en France de combien de choses est-il composé?*

Le repas en France

Les gens qui voyagent beaucoup ont pu voir qu'à l'étranger ce sont les repas, la manière de manger, qui étonnent le plus les touristes. Tous ceux qui voyagent savent donc qu'à l'étranger, on ne mange pas «comme à la maison». Mais en France, peut-être, c'est encore plus vrai qu'ailleurs. C'est en effet, par tradition, un pays où on mange bien, et surtout... beaucoup! Tout repas moyen, au restaurant comme en famille, est composé de quatre choses: un potage ou un hors-d'oeuvre: jambon, pâté, salade de tomates, oeufs mayonnaise, saucisson (quelquefois même c'est un potage et un hors-d'oeuvre), un plat principal (là, le choix est très grand!), puis un fromage (le Français a le choix entre plus de 350 variétés de fromages) et enfin, un dessert. A midi, la plupart des gens terminent le repas avec un café noir. En mangeant, on boit généralement du vin et de l'eau minérale. Mais il ya des gens qui préfèrent la bière ou le cidre. Si vous allez en France un jour, vous irez probablement –au moins une fois -manger au restaurant. Il ya donc quelques petites choses qu'il vous faut savoir. D'abord, choisissez correctement votre restaurant. D'un restaurant à l'autre, la qualité de la nourriture (et celle du service) peut changer considérablement. Choisissez un restaurant ni trop petit ni trop grand. Et avant d'entrer, regardez attentivement le menu qui est devant la porte. Dans les restaurants moyens il ya souvent deux sortes de menus: le menu à prix fixe, qui n'est généralement pas très cher, mais où le choix des plats est limité, et le menu à la carte, de qualité supérieure, mais assez cher, surtout quand on a bon appétit! Un conseil: choisissez donc votre menu avant d'entrer dans le restaurant et calculez-en le prix. Regardez également le prix des boissons. Faites attention aux «suppléments». Dans la plupart des menus à prix fixe, il ya des plats avec supplément qui peuvent faire monter le prix du repas. Sur le menu vous verrez: «pain et couvert gratuit» ou bien: «pain et couvert: 2 euro». Dans le deuxième cas cela signifie qu'il ya encore un supplément de 2euro pour le couvert. Et enfin, n'oubliez pas le service (en moyenne 15% du prix du repas). Mais pour cela ne vous en faites pas: si vous oubliez le service, le garçon, lui, n'oubliera pas de vous le réclamer!

2. Выполните лексико-грамматический тест

1. Ответьте на вопрос: Combien de fois par jour les Français prennent-ils leurs repas ?
2. Ответьте на вопрос: Qu'est-ce que les Français prennent au petit déjeuner ?
3. Переведите на русский язык: Je vais prendre une soupe, du saucisson fumé et des pommes de terre.
4. Переведите на французский язык: Официант! Счет, пожалуйста!
5. Выберите из списка то, что едят в качестве основного блюда: une salade de fruits, un porc aux pruneaux, un lapin à la moutarde, une mousse au chocolat, un saumon grillé
6. О какой еде идет речь? Выберите правильный ответ: Il est 7 h 30. Catherine mange une tartine beurrée. a) petit déjeuner, b) déjeuner, c) goûter
7. Выберите из списка качества, необходимые для того, чтобы быть специалистом в любой области: être irresponsable, avoir compétence, être bien organisé, connaître l'ordinateur.
J'ai prévenu mon ami que je ... à la maison après les cours.
8. Выберите правильную форму глагола в соответствии с правилом согласования времён: J'ai prévenu mon ami que je _____ à la maison après les cours. a) rentrerais, b) rentrerais, c) rentrerait
9. Добавьте к главному предложению подчиненное предложение, изменив глагол в подчиненном, согласно правилам согласования времен: Il a dit que _____ Anne est très étonnée.
10. Переведите на французский язык: Я сказал, что смогу ответить на все вопросы.
11. Преобразуйте следующие предложения в косвенную речь: Jean me dit : « Je veux te voir. »
12. Преобразуйте следующие предложения в косвенную речь: Jean m'a dit : « Je veux te voir. »
13. Преобразуйте следующие предложения в косвенную речь: Jean m'a dit : « J'ai voulu te voir hier. »
14. Преобразуйте следующие предложения в косвенную речь: Jean m'a dit : Je voudrai te voir demain. »
15. Выберите правильную форму глагола в условном придаточном предложении: Si je suis riche, _____ une auto. a) j'aurai, b) j'avais, c) j'aurait
16. Поставьте глагол в скобках в нужное время с учетом правил употребления времен после si-условного: Si Françoise (aller) à Moscou, elle (visiter) beaucoup de curiosités.
17. Переведите на французский язык: Если я буду свободна, я пойду в Лувр.
18. Выберите правильную форму глагола в Conditionnel présent: S'il y avait nécessité, je vous _____ . a) téléphonerais b) téléphonerais, c) téléphonais
19. Раскройте скобки, употребив Conditionnel présent: Je (profiter) davantage de la ville si j'avais un vélo.
20. Выберите правильную форму глагола в Conditionnel passé: Si tu _____ le journal, tu aurais été au courant (в курсе) de cette nouvelle affreuse (ужасный). a) lis; b) lisais; c) avais lu.

МИНОБРНАУКИ РОССИИ
ФГБОУ ВО «УРАЛЬСКИЙ ГОСУДАРСТВЕННЫЙ ГОРНЫЙ
УНИВЕРСИТЕТ»

УТВЕРЖДАЮ

Зав.кафедрой

Л.Г.Юсупова

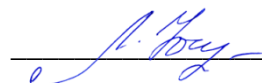

ДИСЦИПЛИНА «ИНОСТРАННЫЙ ЯЗЫК»
(НЕМЕЦКИЙ ЯЗЫК)

БИЛЕТ № 1

1. Прочитайте текст и ответьте на вопросы

1. *Wann bezahlt das Essen der Gastgeber?*
2. *Wozu geht man in die Kneipen?*

Im Restaurant

Die Deutschen essen gern im Restaurant. Man feiert dort Geburtstage und Jubiläen. Man trifft sich mit Freunden oder man verbringt dort gemütlich den Samstagabend. Manche besuchen ihr Lieblingsrestaurant regelmäßig, dann sind sie dort Stammgäste. Guten Wein kann man in einer Weinstube bekommen.

Geschäftspartner lädt man auch ins Restaurant ein. Wenn man Sie zu einem Essen ins Restaurant einlädt, so bezahlt das Essen der Gastgeber. Wenn aber die Kollegen vereinbaren „Gehen wir zusammen essen!“, das bedeutet, dass jeder sein Essen selbst bezahlt.

Das Trinkgeld ist als freundliche Geste fast schon selbstverständlich. Die Höhe hängt dabei vom Service, der Rechnung und von der jeweiligen Kategorie des Restaurants ab. Als Regel kann man von etwa 5% des Rechnungsbetrages ausgehen.

Typisch deutsch sind die Kneipen. Das Wort „Kneipe“ stammt aus dem 18. Jahrhundert und bedeutet unter anderem „kleines Zimmer“. Die Kneipen sind wirklich meistens klein und voll. Die Einrichtung der Kneipen ist sehr individuell und oft mit viel Humor. In die Kneipen geht man vor allem, um Neues zu erfahren und gemütlich mit Freunden Zeit zu verbringen. Dort bekommt man immer Bier und einfaches Essen.

In den letzten Jahren hat sich vieles verändert. Man geht in Deutschland sehr oft italienisch, griechisch oder chinesisches essen. In jeder Stadt gibt es irische Pubs, italienische Eisdielen und Pizzerien, spanische Kneipen, lateinamerikanische Lokale...

2. Выполните лексико-грамматический тест

1. Используйте предложение в скобках в качестве придаточного:

Der Gast aus dem Ausland erzählt uns, dass ... (Der Rote Platz hat ihm gut gefallen.)

- a) Der Gast aus dem Ausland erzählt uns, dass der Rote Platz hat ihm gut gefallen.
- b) Der Gast aus dem Ausland erzählt uns, dass der Rote Platz ihm gut gefallen hat.
- c) Der Gast aus dem Ausland erzählt uns, dass ihm der Rote Platz hat gut gefallen.

2. Образуйте сложноподчиненное предложение, используя союзы **weil**, **da**:

Ich kann einige Stunden in Freien verbringen. Ich habe heute viel Zeit.

- a) Ich kann einige Stunden in Freien verbringen, weil ich habe heute viel Zeit.
- b) Da ich heute viel Zeit habe, ich kann einige Stunden in Freien verbringen.
- c) Da ich heute viel Zeit habe, kann ich einige Stunden in Freien verbringen.

3. Дополните предложение, поставив союз придаточного определительного:
Ich fahre mit dem Zug, ... in Moskau um 18 Uhr ankommt.

- a) Ich fahre mit dem Zug, denen in Moskau um 18 Uhr ankommt.
- b) Ich fahre mit dem Zug, der in Moskau um 18 Uhr ankommt.
- c) Ich fahre mit dem Zug, das in Moskau um 18 Uhr ankommt.

4. Преобразуйте подчеркнутое предложение в придаточное определительное, используйте относительное местоимение:

Das sind die Aufgaben. Wir sollen sie bis morgen lösen.

- a) Das sind die Aufgaben, der wir sollen sie bis morgen lösen.
- b) Das sind die Aufgaben, denen wir sollen sie bis morgen lösen.
- c) Das sind die Aufgaben, die wir bis morgen lösen sollen.

5. Преобразуйте подчеркнутое предложение в придаточное определительное, используйте относительное местоимение:

Ich habe einen Hund. Seine Augen sind blau.

- a) Ich habe einen Hund, dessen Augen blau sind.
- b) Ich habe einen Hund, denen Augen blau sind.
- c) Ich habe einen Hund, deren Augen blau sind.

6. Образуйте из 2 предложений сложноподчиненное с придаточным условным:
Wir gehen zusammen ins Kino. Du wartest auf mich.

- a) Du wartest auf mich, wenn wir zusammen ins Kino gehen.
- b) Wir gehen zusammen ins Kino, als du wartest auf mich.
- c) Wir gehen zusammen ins Kino, wenn du auf mich wartest.

7. Образуйте из 2 предложений сложноподчиненное с придаточным условным бессоюзным:

Wir erholen uns im Sommer am Meer. Wir haben genug Geld.

- a) Wir erholen uns im Sommer am Meer. wenn wir genug Geld haben.
- b) Haben wir genug Geld, erholen wir uns im Sommer am Meer.
- c) Haben wir genug Geld, wir erholen uns im Sommer am Meer.

8. Образуйте сложноподчиненное предложение, в котором придаточное стоит впереди главного:

Wir haben viel zu besprechen, wenn wir uns sehen.

- a) Wenn wir uns sehen, wir haben viel zu besprechen.
- b) Wenn wir uns sehen, haben wir viel zu besprechen.
- c) Wenn wir uns sehen, wir haben viel zu besprechen.

9. Образуйте из 2 предложений сложноподчиненное с придаточным времени, употребив союз **als** или **wenn**:

Der Vater ging in die Schule. Er interessierte sich für Briefmarken.

- a) Als der Vater in die Schule ging, interessierte er sich für Briefmarken.
- b) Wenn der Vater in die Schule ging, interessierte er sich für Briefmarken.
- c) Wenn der Vater in die Schule ging, er interessierte sich für Briefmarken.

10. Поставьте придаточное предложение после главного:
Wenn ihr mit der Aufgabe fertig seid, dürft ihr nach Hause gehen.
a) Ihr dürft nach Hause gehen, wenn ihr mit der Aufgabe seid fertig.
b) Ihr dürft nach Hause gehen, wenn ihr seid mit der Aufgabe fertig.
c) Ihr dürft nach Hause gehen, wenn ihr mit der Aufgabe fertig seid.
11. Составьте сложноподчиненное предложение, употребив союз в скобках, обращая внимание на место частицы **sich**:
Nach den Ferien fragen uns alle Lehrer. Wir haben uns im Sommer erholt. (wie)
a) Nach den Ferien fragen uns alle Lehrer, wie wir im Sommer uns haben erholt.
b) Nach den Ferien fragen uns alle Lehrer, wie wir haben uns im Sommer erholt.
c) Nach den Ferien fragen uns alle Lehrer, wie wir uns im Sommer erholt haben.
12. Вставьте пропущенное слово:
Die, ..., die in der Schweiz produziert werden, kosten sehr viel Geld.
a) Stunden, b) Uhren, c) Zeiten
13. Выберите правильный ответ:
In welcher Stadt befindet sich die berühmte deutsche Gemäldegalerie?
a) in Dresden, b) in Leipzig, c) in Hamburg
14. Выберите правильный ответ:
Wofür hat Albert Einstein den Nobelpreis 1921 erhalten?
a) für die kinetische Wärmetheorie
b) für die Relativitätstheorie
c) für das periodische System der Elemente
15. Выберите правильный ответ:
Wo befindet sich der Sitz der Regierung der Bundesrepublik Deutschland?
a) in Berlin, b) in München, c) in Bonn
16. Выберите правильный ответ:
Der Brocken ist ... im Harz.
a) der höchste Berg, b) der höchste Bau, c) der höchste Turm
17. Выберите правильный ответ:
Die beste Note in Deutschland ist
a) eine Drei, b) eine Sechs, c) eine Eins
18. Образуйте сложноподчиненное предложение с придаточным времени, употребив союзы **bevor, während, nachdem**:
Frau Berger arbeitet in der Küche, und Herr Berger liest eine Zeitung.
a) Bevor Frau Berger arbeitet in der Küche, Herr Berger liest eine Zeitung.
b) Während Frau Berger in der Küche arbeitet, liest Herr Berger eine Zeitung.
c) Nachdem Frau Berger in der Küche arbeitet, Herr Berger liest eine Zeitung.
19. Образуйте сложноподчиненное предложение с придаточным определительным, употребив относительное местоимение:
Der Bleistift gehört mir nicht. Ich habe *ihn* gefunden.
a) Der Bleistift, den ich habe gefunden, gehört mir nicht.

- b) Der Bleistift, den ich gefunden habe, gehört mir nicht.
- c) Der Bleistift, der ich habe gefunden, gehört mir nicht.

20. Образуйте сложноподчиненное предложение с придаточным определительным, употребив относительное местоимение:

Das war ein interessantes Ereignis. Wir denken noch lange *davon*.

- a) Das war ein interessantes Ereignis, von dem wir noch lange denken.
- a) Das war ein interessantes Ereignis, von denen wir noch lange denken.
- b) Das war ein interessantes Ereignis, von das wir denken noch lange.

МИНОБРНАУКИ РОССИИ
ФГБОУ ВО «УРАЛЬСКИЙ ГОСУДАРСТВЕННЫЙ ГОРНЫЙ
УНИВЕРСИТЕТ»

УТВЕРЖДАЮ

Зав.кафедрой

Л.Г.Юсупова

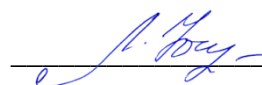

ДИСЦИПЛИНА «ИНОСТРАННЫЙ ЯЗЫК»
(НЕМЕЦКИЙ ЯЗЫК)

БИЛЕТ № 2

1. Прочитайте текст и ответьте на вопросы

1. *Wieviele Spieler gehören zur Basketballmannschaft?*
2. *Wie werden die Schachfiguren bewegt?*

Sport und Sportarten

Viele Menschen treiben Sport. Sport treiben ist gesund. Die Leistungssportler nehmen an den Landes- und Weltmeisterschaften teil. Die besten von ihnen beteiligen sich an den Olympischen Spielen. Die ersten Olympischen Spiele fanden in Griechenland vor über 2500 Jahren statt. Heute gibt es alle vier Jahre Olympische Spiele.

Fußball, Basketball, Handball und Eishockey sind Mannschaftsspiele. Bei einem Mannschaftsspiel kämpfen mehrere Spieler um den Sieg. Eine Mannschaft besteht aus einer unterschiedlichen Anzahl von Spielern.

Basketball ist ein Spiel für große Menschen. Zehn Spieler bilden eine Mannschaft. Auf dem Spielfeld versuchen je fünf Spieler den Ball durch einen Ring in ein Netz zu werfen. Das Ziel ist hoch oben an einem Brett befestigt. Geht der Ball durch den Ring, zählt das als Korb.

Eishockey wird auf einer Eisfläche gespielt. Von einer Mannschaft sind jeweils fünf Spieler und ein Torwart auf dem Eis. Alle Spieler haben Schlittschuhe an und versuchen mit einem Hockeyschläger eine Hartgummischeibe, den Puck, ins gegnerische Tor zu schießen.

Schach ist 2000 Jahre altes indisches Brettspiel, das von zwei Partnern gespielt wird. Verschiedenartige Figuren werden auf dem Schachbrett nach bestimmten Gesetzen bewegt. Jeder Spieler verfügt über 16 Figuren: König, Dame, zwei Türme, zwei Läufer, zwei Springer und acht Bauern. Das Ziel des Schachspiels ist es, den gegnerischen König matt zu setzen.

2. Выполните лексико-грамматический тест

1. Используйте предложение в скобках в качестве придаточного:

Sagen Sie uns, ob ... (Moskau hat auf Sie einen großen Eindruck gemacht.)

- a) Sagen Sie uns, ob hat gemacht Moskau auf Sie einen großen Eindruck.
- b) Sagen Sie uns, ob Moskau auf Sie einen großen Eindruck hat gemacht.
- c) Sagen Sie uns, ob Moskau auf Sie einen großen Eindruck gemacht hat.

2. Bilden Sie ein komplexes Satzglied, indem Sie die Konjunktionen **weil**, **da** verwenden:
Die Verkäuferin zeigt mir ein anderes Paar Schuhe. Dieses Paar passt mir nicht.
a) Da dieses Paar passt mir nicht, zeigt die Verkäuferin mir ein anderes Paar Schuhe.
b) Die Verkäuferin zeigt mir ein anderes Paar Schuhe, weil dieses Paar mir nicht passt.
c) Da dieses Paar mir nicht passt, zeigt die Verkäuferin mir ein anderes Paar Schuhe.
3. Ergänzen Sie den Satz, indem Sie eine Nebensatzkonjunktion einfügen:
Der Bus, mit ... Sie fahren müssen, hält am Stadion.
a) Der Bus, mit dem Sie fahren müssen, hält am Stadion.
b) Der Bus, mit dem Sie fahren müssen, hält am Stadion.
c) Der Bus, mit dem Sie fahren müssen, hält am Stadion.
4. Bilden Sie eine Nebensatzkonstruktion aus dem hervorgehobenen Satzglied, indem Sie ein relatives Pronomen verwenden:
Ich habe mir heute einen Joghurt gekauft. Wo ist der Joghurt?
a) Wo ist der Joghurt, den ich mir heute gekauft habe?
b) Wo ist der Joghurt, der ich heute gekauft habe?
c) Wo ist der Joghurt, dessen ich heute gekauft habe?
5. Bilden Sie eine Nebensatzkonstruktion aus dem hervorgehobenen Satzglied, indem Sie ein relatives Pronomen verwenden:
Ich kaufe das T-Shirt. Seine Qualität ist hoch.
a) Ich kaufe das T-Shirt, dessen Qualität hoch ist.
b) Ich kaufe das T-Shirt, deren Qualität hoch ist.
c) Ich kaufe das T-Shirt, dessen Qualität hoch ist.
6. Bilden Sie aus 2 Sätzen ein komplexes Satzglied mit einer Nebensatzkonjunktion:
Wir gehen am Samstag ins Museum. Wir kaufen Tickets.
a) Wir gehen am Samstag ins Museum, wenn wir Tickets kaufen.
b) Wir gehen am Samstag ins Museum, als wir Tickets kaufen.
c) Wir gehen am Samstag ins Museum, da wir Tickets kaufen.
7. Bilden Sie aus 2 Sätzen ein komplexes Satzglied mit einer Nebensatzkonjunktion ohne Bindewort:
Wir gehen spazieren. Das Wetter ist schön.
a) Wenn das Wetter schön ist, gehen wir spazieren.
b) Ist das Wetter schön, gehen wir spazieren.
c) Das Wetter schön ist, gehen wir spazieren.
8. Bilden Sie ein komplexes Satzglied, in dem die Nebensatzkonstruktion vor dem Hauptsatz steht:
Ich muss ihn heute besuchen, obwohl ich lieber zu Hause bleiben möchte.
a) Obwohl ich lieber zu Hause bleiben möchte, muss ich ihn heute besuchen.
b) Obwohl ich lieber zu Hause bleiben möchte, muss ich ihn heute besuchen.
c) Obwohl ich lieber zu Hause bleiben möchte, muss ich ihn heute besuchen.
9. Bilden Sie aus 2 Sätzen ein komplexes Satzglied mit einer Nebensatzkonstruktion, indem Sie die Konjunktionen **als** oder **wenn** verwenden:
Ich betrachte dieses Foto. Ich erinnere mich an die schönen Tage auf dem Lande.
a) Wenn ich dieses Foto betrachte, erinnere ich mich an die schönen Tage auf dem Lande.
b) Wenn ich betrachte dieses Foto, erinnere ich mich an die schönen Tage auf dem Lande.
c) Als ich dieses Foto betrachte, erinnere ich mich an die schönen Tage auf dem Lande.

10. Поставьте придаточное предложение после главного:

Seitdem wir diese Wohnung hier gekauft haben, wohnen wir in diesem Stadtviertel.

- a) Wohnen wir in diesem Stadtviertel, seitdem wir diese Wohnung hier gekauft haben.
- b) Wir wohnen in diesem Stadtviertel, seitdem wir haben diese Wohnung hier gekauft.
- c) Wir wohnen in diesem Stadtviertel, seitdem wir diese Wohnung hier gekauft haben.

11. Составьте сложноподчиненное предложение, употребив союз в скобках, обращая внимание на место частицы **sich**:

Es ist klar; die Schüler freuen sich immer über die Ferien. (dass)

- a) Es ist klar, dass die Schüler sich freuen immer über die Ferien.
- b) Es ist klar, dass die Schüler freuen sich immer über die Ferien.
- c) Es ist klar, dass die Schüler sich immer über die Ferien freuen.

12. Вставьте пропущенное слово:

Die Bundesrepublik Deutschland besteht aus ...

- a) Sechzehn Kantonen, b) sechs Kantonen, c) sechzehn Ländern

13. Выберите правильный ответ:

Welches Tier besucht die deutschen Kinder zu Ostern?

- a) Der Krokodil, b) der Hase, c) der Elefant

14. Выберите правильный ответ:

Wann fand die Wiedervereinigung der beiden deutschen Staaten statt?

- a) am sechsten Dezember 1989
- b) am dritten Oktober 1990
- c) am dritten Mai 1992

15. Выберите правильный ответ:

Was ist das Symbol des Brockens?

- a) die Hexe, b) der Hase, c) der Nikolaus

16. Выберите правильный ответ:

Alle Touristen besichtigen gern im Zentrum Berlins das Rote Rathaus, den Alexanderplatz und ...

- a) Die Plastik "Bremer Stadtmusikanten"
- b) Die St. Michaels- Kirche
- c) Das Brandenburger Tor

17. Выберите правильный ответ:

Die Note 5 heißt im deutschen Zeugnis ...

- a) sehr gut, b) mangelhaft, c) befriedigend

18. Образуйте сложноподчиненное предложение с придаточным времени, употребив союзы **bevor**, **während**, **nachdem**:

Ich kann eine Reise machen. Vorher muss ich meinen Koffer packen.

- a) Während ich kann eine Reise machen, muss ich meinen Koffer packen.
- b) Bevor ich eine Reise machen kann, muss ich meinen Koffer packen.
- c) Nachdem ich kann eine Reise machen, vorher muss ich meinen Koffer packen.

19. Образуйте сложноподчиненное предложение с придаточным определительным, употребив относительное местоимение:

Herr Müller wohnt jetzt in Hamburg. Wir kennen *ihn* schon drei Jahre.

- a) Herr Müller, den wir schon drei Jahre kennen, wohnt jetzt in Hamburg.
- b) Herr Müller, dessen wir kennen schon drei Jahre, wohnt jetzt in Hamburg.
- c) Herr Müller, der wir schon drei Jahre kennen, jetzt in Hamburg wohnt.

20. Образуйте сложноподчиненное предложение с придаточным определительным, употребив относительное местоимение:

Das Haus hat meiner Schwester gut gefallen. Sie hat drei Jahre *darin* gewohnt.

- a) Das Haus, in denen sie hat drei Jahre gewohnt, hat meiner Schwester gut gefallen.
- b) Das Haus, in das sie drei Jahre gewohnt hat, meiner Schwester gut gefallen hat.
- c) Das Haus, in dem sie drei Jahre gewohnt hat, hat meiner Schwester gut gefallen.

МИНОБРНАУКИ РОССИИ
ФГБОУ ВО «УРАЛЬСКИЙ ГОСУДАРСТВЕННЫЙ ГОРНЫЙ
УНИВЕРСИТЕТ»

УТВЕРЖДАЮ

Зав.кафедрой

Л.Г.Юсупова

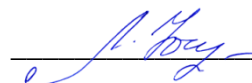

ДИСЦИПЛИНА «ИНОСТРАННЫЙ ЯЗЫК»
(НЕМЕЦКИЙ ЯЗЫК)

БИЛЕТ № 3

1. Прочитайте текст и ответьте на вопросы

1. *Trinkt Udo gewöhnlich morgens Kaffee oder Tee?*
2. *Wo ißt man in Deutschland zu Mittag?*

Die Mahlzeiten

Die ganze Familie Sokolow ißt heute zu Hause zu Mittag. Anna Petrowna, Olegs Mutter, ihre Tochter Ada, der Vater. Heute kommt Olegs Freund zu Gast. Udo ist Student aus Deutschland.

Zum Nachttisch gibt es heute Obst. Anna Petrowna sagt: „Udo, möchten Sie vielleicht eine Tasse Kaffee? Mir scheint, die Deutschen trinken nach dem Mittagessen Kaffee gern, nicht wahr?“ „Danke, aber ich trinke gewöhnlich morgens Kaffee, jetzt esse ich lieber Obst!“ „Ach so? Und Oleg trinkt immer Tee, starken, starken Tee. Und wie finden Sie die russische Küche, Udo? Gibt es einen großen Unterschied zwischen der russischen und der deutschen Küche?“, fragt Anna Petrowna. „Viele Gerichte der russischen Küche esse ich gern, ich finde keinen großen Unterschied. Bei uns hat man dieselben Hauptmahlzeiten: das Frühstück, das Mittag- und das Abendessen. Zum Frühstück (es ist meistens leicht) trinkt man Kaffee mit oder ohne Milch, Kakao oder auch Tee. Man ißt Brötchen mit Butter, Marmelade oder Honig, manchmal weich gekochte Eier oder Würstchen. Mittag ißt man wie bei Ihnen zu Hause oder in einer Gaststätte. An Feiertagen ist die Auswahl dort immer groß. Als Vorspeise kann man Gemüsesalat, Hering, Wurst, Käse, Schinken bekommen. Als ersten Gang gibt es verschiedene Suppen. Man ißt auch gern Brühe. Das Hauptgericht ist das zweite Gericht. Das ist in der Regel eine Fleisch- oder Fischsuppe mit Gemüse oder Kartoffeln. Beim Essen trinkt man Mineralwasser, manchmal eine Flasche Bier oder ein Glas Wein. Als Nachspeise ißt man entweder Obst (Äpfel, Birnen, Apfelsinen, Weintraube) oder man trinkt Kaffee oder Tee mit Keksen, Zwieback oder Kuchen. Abends ißt man meistens kalt. Sie sehen, es ist fast so wie bei Ihnen, nicht wahr?“

2. Выполните лексико-грамматический тест

1. Используйте предложение в скобках в качестве придаточного:

Er schreibt in seinem Brief, dass ... (Er hat in dieser Stadt viel Interessantes gesehen.)

- a) Er schreibt in seinem Brief, dass er hat gesehen in dieser Stadt viel Interessantes.

- b) Er schreibt in seinem Brief, dass er gesehen in dieser Stadt viel Interessantes hat.
- c) Er schreibt in seinem Brief, dass er in dieser Stadt viel Interessantes gesehen hat.

2. Образуйте сложноподчиненное предложение, используя союзы **weil, da**:

Wir müssen diese Buchhandlung besuchen. Wir brauchen einige Lehrbücher.

- a) Wir müssen diese Buchhandlung besuchen, weil wir einige Lehrbücher brauchen.
- b) Da wir brauchen einige Lehrbücher, wir müssen diese Buchhandlung besuchen.
- c) Da wir einige Lehrbücher brauchen, wir diese Buchhandlung besuchen müssen.

3. Дополните предложение, поставив союз придаточного определительного:

Die Bibliothek, in ... ich gern arbeite, liegt nicht weit von hier.

- a) Die Bibliothek, in denen ich gern arbeite, liegt nicht weit von hier.
- b) Die Bibliothek, in der ich gern arbeite, liegt nicht weit von hier.
- c) Die Bibliothek, in dem ich gern arbeite, liegt nicht weit von hier.

4. Преобразуйте подчеркнутое предложение в придаточное определительное, используйте относительное местоимение:

Das ist ein Baum. Den Baum hat mein Opa gepflanzt.

- a) Das ist ein Baum, denen hat mein Opa gepflanzt.
- b) Das ist ein Baum, den mein Opa gepflanzt hat.
- c) Das ist ein Baum, der hat mein Opa gepflanzt.

5. Преобразуйте подчеркнутое предложение в придаточное определительное, используйте относительное местоимение:

Ich weiß diese Frau nicht. Ihr Gepäck steht vor dem Hotel.

- a) Ich weiß diese Frau, deren Gepäck vor dem Hotel steht, nicht.
- b) Ich weiß diese Frau nicht, der Gepäck steht vor dem Hotel.
- c) Ich weiß diese Frau nicht, dessen Gepäck steht vor dem Hotel.

6. Образуйте из 2 предложений сложное с придаточным условным:

Ich besuche dich. Ich habe morgen Zeit.

- a) Ich besuche dich, wenn ich morgen Zeit habe.
- b) Ich besuche dich, als ich habe morgen Zeit.
- c) Ich besuche dich, da ich habe morgen Zeit.

7. Образуйте из 2 предложений сложное с придаточным условным бессоюзным:

Ich fahre mit dem Zug. Mein Auto ist nicht in Ordnung.

- a) Wenn mein Auto nicht in Ordnung ist, ich fahre mit dem Zug.
- b) Mein Auto ist nicht in Ordnung, fahre ich mit dem Zug.
- c) Ist mein Auto nicht in Ordnung, fahre ich mit dem Zug.

8. Образуйте сложноподчиненное предложение, в котором придаточное стоит впереди главного:

Die Kinder halfen dem Vater bei der Hausarbeit, während die Mutter krank war.

- a) Während die Mutter krank war, die Kinder halfen dem Vater bei der Hausarbeit.
- b) Während die Mutter krank war, die Kinder dem Vater bei der Hausarbeit halfen.
- c) Während die Mutter krank war, halfen die Kinder dem Vater bei der Hausarbeit.

9. Образуйте из 2 предложений сложноподчиненное с придаточным времени, употребив союз **als** или **wenn**:

Es wird dunkel draußen. Man macht in den Wohnungen Licht an.

- a) Wenn es wird dunkel draußen, man macht in den Wohnungen Licht an.
- b) Wenn es dunkel draußen wird, macht man in den Wohnungen Licht an.
- c) Als es dunkel draußen wird, macht man in den Wohnungen Licht an.

10. Поставьте придаточное предложение после главного:

Wo sich die Oper befindet, kann Ihnen jeder in der Stadt erklären.

- a) Jeder kann Ihnen in der Stadt erklären, wo sich befindet die Oper.
- b) Jeder kann Ihnen in der Stadt erklären, wo die Oper sich befindet.
- c) Jeder kann Ihnen in der Stadt erklären, wo sich die Oper befindet.

11. Составьте сложноподчиненное предложение, употребив союз в скобках, обращая внимание на место частицы **sich**:

Ich will dich fragen; du interessierst dich für Kunst. (ob)

- a) Ich will dich fragen, ob du interessierst dich für Kunst.
- b) Ich will dich fragen, ob du dich für Kunst interessierst.
- c) Ich will dich fragen, ob du dich interessierst für Kunst.

12. Вставьте пропущенное слово:

Zwei deutsche Städte haben den gleichen Namen - ..., aber liegen an verschiedenen Flüssen.

- a) Frankfurt, b) Hamburg, c) Essen

13. Выберите правильный ответ:

Wie fragen die Deutschen nach der Zeit?

- a) Wieviel Uhren sind das?
- b) Wieviel spät ist es?
- c) Wie spät ist es?

14. Выберите правильный ответ:

Wo werden die weltbekannten Autos Marke BMW hergestellt?

- a) in Bayern, b) in Bremen, c) in Brandenburg

15. Выберите правильный ответ:

Wie heißt das deutsche Kleingeld?

- a) Pfennig, b) Groschen, c) Marke

16. Выберите правильный ответ:

Der Rhein ist ... im Westen der Bundesrepublik.

- a) Eine schöne Stadt, b) ein großer Fluß, c) ein hoher Gipfel

17. Выберите правильный ответ:

Die Kinder der Bundesrepublik besuchen die Grundschule ... Jahre.

- a) drei, b) vier, c) fünf

18. Образуйте сложноподчиненное предложение с придаточным времени, употребив союзы **bevor**, **während**, **nachdem**:

Ich schreibe einen Brief. Dann bringe ich ihn zur Post.

- a) Bevor ich schreibe einen Brief, dann bringe ich ihn zur Post.
- b) Während ich schreibe einen Brief, dann bringe ich ihn zur Post.
- c) Nachdem ich einen Brief schreibe, bringe ich ihn zur Post.

19. Образуйте сложноподчиненное предложение с придаточным определительным, употребив относительное местоимение:

Die Stadt ist alt. Ich habe die Museen *der Stadt* besucht.

- a) Die Stadt, dessen Museen ich habe besucht, ist alt.
- b) Die Stadt, deren Museen ich besucht habe, ist alt.
- c) Die Stadt, der Museen ich besucht habe, ist alt.

20.Образуйте сложноподчиненное предложение с придаточным определительным, употребив относительное местоимение:

Das Buch war sehr interessant. Ich habe *dafür* gar nicht viel bezahlt.

- a) Das Buch, für das ich gar nicht viel bezahlt habe, war sehr interessant.
- b) Das Buch, für dessen ich habe gar nicht viel bezahlt, war sehr interessant.
- c) Das Buch, für das ich gar nicht viel bezahlt habe, sehr interessant war.

МИНОБРНАУКИ РОССИИ
ФГБОУ ВО «УРАЛЬСКИЙ ГОСУДАРСТВЕННЫЙ ГОРНЫЙ
УНИВЕРСИТЕТ»

УТВЕРЖДАЮ

Зав. кафедрой

Л.Г. Юсупова



ДИСЦИПЛИНА «ИНОСТРАННЫЙ ЯЗЫК»
(НЕМЕЦКИЙ ЯЗЫК)

БИЛЕТ № 4

1. Прочитайте текст и ответьте на вопросы

1. *Wann bezahlt das Essen der Gastgeber?*
2. *Wozu geht man in die Kneipen?*

Im Restaurant

Die Deutschen essen gern im Restaurant. Man feiert dort Geburtstage und Jubiläen. Man trifft sich mit Freunden oder man verbringt dort gemütlich den Samstagabend. Manche besuchen ihr Lieblingsrestaurant regelmäßig, dann sind sie dort Stammgäste. Guten Wein kann man in einer Weinstube bekommen.

Geschäftspartner lädt man auch ins Restaurant ein. Wenn man Sie zu einem Essen ins Restaurant einlädt, so bezahlt das Essen der Gastgeber. Wenn aber die Kollegen vereinbaren „Gehen wir zusammen essen!“, das bedeutet, dass jeder sein Essen selbst bezahlt.

Das Trinkgeld ist als freundliche Geste fast schon selbstverständlich. Die Höhe hängt dabei vom Service, der Rechnung und von der jeweiligen Kategorie des Restaurants ab. Als Regel kann man von etwa 5% des Rechnungsbetrages ausgehen.

Typisch deutsch sind die Kneipen. Das Wort „Kneipe“ stammt aus dem 18. Jahrhundert und bedeutet unter anderem „kleines Zimmer“. Die Kneipen sind wirklich meistens klein und voll. Die Einrichtung der Kneipen ist sehr individuell und oft mit viel Humor. In die Kneipen geht man vor allem, um Neues zu erfahren und gemütlich mit Freunden Zeit zu verbringen. Dort bekommt man immer Bier und einfaches Essen.

In den letzten Jahren hat sich vieles verändert. Man geht in Deutschland sehr oft italienisch, griechisch oder chinesisches essen. In jeder Stadt gibt es irische Pubs, italienische Eisdielen und Pizzerien, spanische Kneipen, lateinamerikanische Lokale...

2. Выполните лексико-грамматический тест

1. Используйте предложение в скобках в качестве придаточного:

Der Gast aus dem Ausland erzählt uns, dass ... (Der Rote Platz hat ihm gut gefallen.)

- d) Der Gast aus dem Ausland erzählt uns, dass der Rote Platz hat ihm gut gefallen.
- e) Der Gast aus dem Ausland erzählt uns, dass der Rote Platz ihm gut gefallen hat.
- f) Der Gast aus dem Ausland erzählt uns, dass ihm der Rote Platz hat gut gefallen.

2. Образуйте сложноподчиненное предложение, используя союзы **weil**, **da**:

Ich kann einige Stunden in Freien verbringen. Ich habe heute viel Zeit.

- d) Ich kann einige Stunden in Freien verbringen, weil ich habe heute viel Zeit.
- e) Da ich heute viel Zeit habe, ich kann einige Stunden in Freien verbringen.
- f) Da ich heute viel Zeit habe, kann ich einige Stunden in Freien verbringen.

3. Дополните предложение, поставив союз придаточного определительного:
Ich fahre mit dem Zug, ... in Moskau um 18 Uhr ankommt.

- d) Ich fahre mit dem Zug, denen in Moskau um 18 Uhr ankommt.
- e) Ich fahre mit dem Zug, der in Moskau um 18 Uhr ankommt.
- f) Ich fahre mit dem Zug, das in Moskau um 18 Uhr ankommt.

4. Преобразуйте подчеркнутое предложение в придаточное определительное, используйте относительное местоимение:

Das sind die Aufgaben. Wir sollen sie bis morgen lösen.

- d) Das sind die Aufgaben, der wir sollen sie bis morgen lösen.
- e) Das sind die Aufgaben, denen wir sollen sie bis morgen lösen.
- f) Das sind die Aufgaben, die wir bis morgen lösen sollen.

5. Преобразуйте подчеркнутое предложение в придаточное определительное, используйте относительное местоимение:

Ich habe einen Hund. Seine Augen sind blau.

- d) Ich habe einen Hund, dessen Augen blau sind.
- e) Ich habe einen Hund, denen Augen blau sind.
- f) Ich habe einen Hund, deren Augen blau sind.

6. Образуйте из 2 предложений сложноподчиненное с придаточным условным:
Wir gehen zusammen ins Kino. Du wartest auf mich.

- d) Du wartest auf mich, wenn wir zusammen ins Kino gehen.
- e) Wir gehen zusammen ins Kino, als du wartest auf mich.
- f) Wir gehen zusammen ins Kino, wenn du auf mich wartest.

7. Образуйте из 2 предложений сложноподчиненное с придаточным условным бессоюзным:

Wir erholen uns im Sommer am Meer. Wir haben genug Geld.

- d) Wir erholen uns im Sommer am Meer. wenn wir genug Geld haben.
- e) Haben wir genug Geld, erholen wir uns im Sommer am Meer.
- f) Haben wir genug Geld, wir erholen uns im Sommer am Meer.

8. Образуйте сложноподчиненное предложение, в котором придаточное стоит впереди главного:

Wir haben viel zu besprechen, wenn wir uns sehen.

- d) Wenn wir uns sehen, wir haben viel zu besprechen.
- e) Wenn wir uns sehen, haben wir viel zu besprechen.
- f) Wenn wir uns sehen, wir haben viel zu besprechen.

9. Образуйте из 2 предложений сложноподчиненное с придаточным времени, употребив союз **als** или **wenn**:

Der Vater ging in die Schule. Er interessierte sich für Briefmarken.

- a) Als der Vater in die Schule ging, interessierte er sich für Briefmarken.
- b) Wenn der Vater in die Schule ging, interessierte er sich für Briefmarken.
- c) Wenn der Vater in die Schule ging, er interessierte sich für Briefmarken.

10. Поставьте придаточное предложение после главного:
Wenn ihr mit der Aufgabe fertig seid, dürft ihr nach Hause gehen.
d) Ihr dürft nach Hause gehen, wenn ihr mit der Aufgabe seid fertig.
e) Ihr dürft nach Hause gehen, wenn ihr seid mit der Aufgabe fertig.
f) Ihr dürft nach Hause gehen, wenn ihr mit der Aufgabe fertig seid.
11. Составьте сложноподчиненное предложение, употребив союз в скобках, обращая внимание на место частицы **sich**:
Nach den Ferien fragen uns alle Lehrer. Wir haben uns im Sommer erholt. (wie)
d) Nach den Ferien fragen uns alle Lehrer, wie wir im Sommer uns haben erholt.
e) Nach den Ferien fragen uns alle Lehrer, wie wir haben uns im Sommer erholt.
f) Nach den Ferien fragen uns alle Lehrer, wie wir uns im Sommer erholt haben.
12. Вставьте пропущенное слово:
Die, ..., die in der Schweiz produziert werden, kosten sehr viel Geld.
b) Stunden, b) Uhren, c) Zeiten
13. Выберите правильный ответ:
In welcher Stadt befindet sich die berühmte deutsche Gemäldegalerie?
b) in Dresden, b) in Leipzig, c) in Hamburg
14. Выберите правильный ответ:
Wofür hat Albert Einstein den Nobelpreis 1921 erhalten?
d) für die kinetische Wärmetheorie
e) für die Relativitätstheorie
f) für das periodische System der Elemente
15. Выберите правильный ответ:
Wo befindet sich der Sitz der Regierung der Bundesrepublik Deutschland?
b) in Berlin, b) in München, c) in Bonn
16. Выберите правильный ответ:
Der Brocken ist ... im Harz.
b) der höchste Berg, b) der höchste Bau, c) der höchste Turm
17. Выберите правильный ответ:
Die beste Note in Deutschland ist
b) eine Drei, b) eine Sechs, c) eine Eins
18. Образуйте сложноподчиненное предложение с придаточным времени, употребив союзы **bevor, während, nachdem**:
Frau Berger arbeitet in der Küche, und Herr Berger liest eine Zeitung.
d) Bevor Frau Berger arbeitet in der Küche, Herr Berger liest eine Zeitung.
e) Während Frau Berger in der Küche arbeitet, liest Herr Berger eine Zeitung.
f) Nachdem Frau Berger in der Küche arbeitet, Herr Berger liest eine Zeitung.
19. Образуйте сложноподчиненное предложение с придаточным определительным, употребив относительное местоимение:
Der Bleistift gehört mir nicht. Ich habe *ihn* gefunden.
d) Der Bleistift, den ich habe gefunden, gehört mir nicht.

- e) Der Bleistift, den ich gefunden habe, gehört mir nicht.
- f) Der Bleistift, der ich habe gefunden, gehört mir nicht.

20. Образуйте сложноподчиненное предложение с придаточным определительным, употребив относительное местоимение:

Das war ein interessantes Ereignis. Wir denken noch lange *davon*.

- a) Das war ein interessantes Ereignis, von dem wir noch lange denken.
- c) Das war ein interessantes Ereignis, von denen wir noch lange denken.
- d) Das war ein interessantes Ereignis, von das wir denken noch lange.

МИНОБРНАУКИ РОССИИ
ФГБОУ ВО «УРАЛЬСКИЙ ГОСУДАРСТВЕННЫЙ ГОРНЫЙ
УНИВЕРСИТЕТ»

УТВЕРЖДАЮ

Зав.кафедрой

Л.Г.Юсупова



ДИСЦИПЛИНА «ИНОСТРАННЫЙ ЯЗЫК»
(НЕМЕЦКИЙ ЯЗЫК)

БИЛЕТ № 5

1. Прочитайте текст и ответьте на вопросы

1. *Wieviele Spieler gehören zur Basketballmannschaft?*
2. *Wie werden die Schachfiguren bewegt?*

Sport und Sportarten

Viele Menschen treiben Sport. Sport treiben ist gesund. Die Leistungssportler nehmen an den Landes- und Weltmeisterschaften teil. Die besten von ihnen beteiligen sich an den Olympischen Spielen. Die ersten Olympischen Spiele fanden in Griechenland vor über 2500 Jahren statt. Heute gibt es alle vier Jahre Olympische Spiele.

Fußball, Basketball, Handball und Eishockey sind Mannschaftsspiele. Bei einem Mannschaftsspiel kämpfen mehrere Spieler um den Sieg. Eine Mannschaft besteht aus einer unterschiedlichen Anzahl von Spielern.

Basketball ist ein Spiel für große Menschen. Zehn Spieler bilden eine Mannschaft. Auf dem Spielfeld versuchen je fünf Spieler den Ball durch einen Ring in ein Netz zu werfen. Das Ziel ist hoch oben an einem Brett befestigt. Geht der Ball durch den Ring, zählt das als Korb.

Eishockey wird auf einer Eisfläche gespielt. Von einer Mannschaft sind jeweils fünf Spieler und ein Torwart auf dem Eis. Alle Spieler haben Schlittschuhe an und versuchen mit einem Hockeyschläger eine Hartgummischeibe, den Puck, ins gegnerische Tor zu schießen.

Schach ist 2000 Jahre altes indisches Brettspiel, das von zwei Partnern gespielt wird. Verschiedenartige Figuren werden auf dem Schachbrett nach bestimmten Gesetzen bewegt. Jeder Spieler verfügt über 16 Figuren: König, Dame, zwei Türme, zwei Läufer, zwei Springer und acht Bauern. Das Ziel des Schachspiels ist es, den gegnerischen König matt zu setzen.

2. Выполните лексико-грамматический тест

1. Используйте предложение в скобках в качестве придаточного:

Sagen Sie uns, ob ... (Moskau hat auf Sie einen großen Eindruck gemacht.)

- d) Sagen Sie uns, ob hat gemacht Moskau auf Sie einen großen Eindruck.
- e) Sagen Sie uns, ob Moskau auf Sie einen großen Eindruck hat gemacht.
- f) Sagen Sie uns, ob Moskau auf Sie einen großen Eindruck gemacht hat.

2. Образуйте сложноподчиненное предложение, используя союзы **weil, da**:
Die Verkäuferin zeigt mir ein anderes Paar Schuhe. Dieses Paar passt mir nicht.
- d) Da dieses Paar passt mir nicht, die Verkäuferin zeigt mir ein anderes Paar Schuhe.
 - e) Die Verkäuferin zeigt mir ein anderes Paar Schuhe, weil dieses Paar mir nicht passt.
 - f) Da dieses Paar mir nicht passt, die Verkäuferin zeigt mir ein anderes Paar Schuhe.
3. Дополните предложение, поставив союз придаточного определительного:
Der Bus, mit ... Sie fahren müssen, hält am Stadion.
- d) Der Bus, mit der Sie fahren müssen, hält am Stadion.
 - e) Der Bus, mit denen Sie fahren müssen, hält am Stadion.
 - f) Der Bus, mit dem Sie fahren müssen, hält am Stadion.
4. Преобразуйте подчеркнутое предложение в придаточное определительное, используйте относительное местоимение:
Ich habe mir heute einen Joghurt gekauft. Wo ist der Joghurt?
- d) Wo ist der Joghurt, den ich mir heute gekauft habe?
 - e) Wo ist der Joghurt, der ich habe mir heute gekauft?
 - f) Wo ist der Joghurt, dessen ich habe mir heute gekauft?
5. Преобразуйте подчеркнутое предложение в придаточное определительное, используйте относительное местоимение:
Ich kaufe das T-Shirt. Seine Qualität ist hoch.
- d) Ich kaufe das T-Shirt, denen Qualität hoch ist.
 - e) Ich kaufe das T-Shirt, deren Qualität hoch ist.
 - f) Ich kaufe das T-Shirt, dessen Qualität hoch ist.
6. Образуйте из 2 предложений сложноподчиненное с придаточным условным:
Wir gehen am Samstag ins Museum. Wir kaufen Tickets.
- d) Wir gehen am Samstag ins Museum, wenn wir Tickets kaufen.
 - e) Wir gehen am Samstag ins Museum, als, wir kaufen Tickets.
 - f) Wir gehen am Samstag ins Museum, da wir kaufen Tickets.
7. Образуйте из 2 предложений сложное с придаточным условным бессоюзным:
Wir gehen spazieren. Das Wetter ist schön.
- d) Wenn das Wetter schön ist, gehen wir spazieren.
 - e) Ist das Wetter schön, gehen wir spazieren.
 - f) Das Wetter schön ist, gehen wir spazieren.
8. Образуйте сложноподчиненное предложение, в котором придаточное стоит впереди главного:
Ich muss ihn heute besuchen, obwohl ich lieber zu Hause bleiben möchte.
- d) Obwohl ich lieber zu Hause bleiben möchte, ich muss ihn heute besuchen.
 - e) Obwohl ich lieber zu Hause bleiben möchte, muss ich ihn heute besuchen.
 - f) Obwohl ich lieber zu Hause bleiben möchte, ich ihn heute besuchen muss.
9. Образуйте из 2 предложений сложноподчиненное с придаточным времени, употребив союз **als** или **wenn**:
Ich betrachte dieses Foto. Ich erinnere mich an die schönen Tage auf dem Lande.
- d) Wenn ich dieses Foto betrachte, erinnere ich mich an die schönen Tage auf dem Lande.
 - e) Wenn ich betrachte dieses Foto, ich erinnere mich an die schönen Tage auf dem Lande.
 - f) Als ich dieses Foto betrachte, erinnere ich mich an die schönen Tage auf dem Lande.

10. Поставьте придаточное предложение после главного:

Seitdem wir diese Wohnung hier gekauft haben, wohnen wir in diesem Stadtviertel.

- d) Wohnen wir in diesem Stadtviertel, seitdem wir diese Wohnung hier gekauft haben.
- e) Wir wohnen in diesem Stadtviertel, seitdem wir haben diese Wohnung hier gekauft.
- f) Wir wohnen in diesem Stadtviertel, seitdem wir diese Wohnung hier gekauft haben.

11. Составьте сложноподчиненное предложение, употребив союз в скобках, обращая внимание на место частицы **sich**:

Es ist klar; die Schüler freuen sich immer über die Ferien. (dass)

- d) Es ist klar, dass die Schüler sich freuen immer über die Ferien.
- e) Es ist klar, dass die Schüler freuen sich immer über die Ferien.
- f) Es ist klar, dass die Schüler sich immer über die Ferien freuen.

12. Вставьте пропущенное слово:

Die Bundesrepublik Deutschland besteht aus ...

- b) Sechzehn Kantonen, b) sechs Kantonen, c) sechzehn Ländern

13. Выберите правильный ответ:

Welches Tier besucht die deutschen Kinder zu Ostern?

- b) Der Krokodil, b) der Hase, c) der Elefant

14. Выберите правильный ответ:

Wann fand die Wiedervereinigung der beiden deutschen Staaten statt?

- d) am sechsten Dezember 1989
- e) am dritten Oktober 1990
- f) am dritten Mai 1992

15. Выберите правильный ответ:

Was ist das Symbol des Brockens?

- b) die Hexe, b) der Hase, c) der Nikolaus

16. Выберите правильный ответ:

Alle Touristen besichtigen gern im Zentrum Berlins das Rote Rathaus, den Alexanderplatz und ...

- a) Die Plastik "Bremer Stadtmusikanten"
- b) Die St. Michaels- Kirche
- c) Das Brandenburger Tor

17. Выберите правильный ответ:

Die Note 5 heißt im deutschen Zeugnis ...

- b) sehr gut, b) mangelhaft, c) befriedigend

18. Образуйте сложноподчиненное предложение с придаточным времени, употребив союзы **bevor**, **während**, **nachdem**:

Ich kann eine Reise machen. Vorher muss ich meinen Koffer packen.

- d) Während ich kann eine Reise machen, muss ich meinen Koffer packen.
- e) Bevor ich eine Reise machen kann, muss ich meinen Koffer packen.
- f) Nachdem ich kann eine Reise machen, vorher muss ich meinen Koffer packen.

19. Образуйте сложноподчиненное предложение с придаточным определительным, употребив относительное местоимение:

Herr Müller wohnt jetzt in Hamburg. Wir kennen *ihn* schon drei Jahre.

- d) Herr Müller, den wir schon drei Jahre kennen, wohnt jetzt in Hamburg.
- e) Herr Müller, dessen wir kennen schon drei Jahre, wohnt jetzt in Hamburg.
- f) Herr Müller, der wir schon drei Jahre kennen, jetzt in Hamburg wohnt.

20. Образуйте сложноподчиненное предложение с придаточным определительным, употребив относительное местоимение:

Das Haus hat meiner Schwester gut gefallen. Sie hat drei Jahre *darin* gewohnt.

- d) Das Haus, in denen sie hat drei Jahre gewohnt, hat meiner Schwester gut gefallen.
- e) Das Haus, in das sie drei Jahre gewohnt hat, meiner Schwester gut gefallen hat.
- f) Das Haus, in dem sie drei Jahre gewohnt hat, hat meiner Schwester gut gefallen.

МИНОБРНАУКИ РОССИИ
ФГБОУ ВО «УРАЛЬСКИЙ ГОСУДАРСТВЕННЫЙ ГОРНЫЙ
УНИВЕРСИТЕТ»

УТВЕРЖДАЮ

Зав.кафедрой

Л.Г.Юсупова

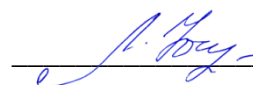

ДИСЦИПЛИНА «ИНОСТРАННЫЙ ЯЗЫК»
(НЕМЕЦКИЙ ЯЗЫК)

БИЛЕТ № 6

1. Прочитайте текст и ответьте на вопросы

1. *Trinkt Udo gewöhnlich morgens Kaffee oder Tee?*
2. *Wo ißt man in Deutschland zu Mittag?*

Die Mahlzeiten

Die ganze Familie Sokolow ißt heute zu Hause zu Mittag. Anna Petrowna, Olegs Mutter, ihre Tochter Ada, der Vater. Heute kommt Olegs Freund zu Gast. Udo ist Student aus Deutschland.

Zum Nachttisch gibt es heute Obst. Anna Petrowna sagt: „Udo, möchten Sie vielleicht eine Tasse Kaffee? Mir scheint, die Deutschen trinken nach dem Mittagessen Kaffee gern, nicht wahr?“ „Danke, aber ich trinke gewöhnlich morgens Kaffee, jetzt esse ich lieber Obst!“ „Ach so? Und Oleg trinkt immer Tee, starken, starken Tee. Und wie finden Sie die russische Küche, Udo? Gibt es einen großen Unterschied zwischen der russischen und der deutschen Küche?“, fragt Anna Petrowna. „Viele Gerichte der russischen Küche esse ich gern, ich finde keinen großen Unterschied. Bei uns hat man dieselben Hauptmahlzeiten: das Frühstück, das Mittag- und das Abendessen. Zum Frühstück (es ist meistens leicht) trinkt man Kaffee mit oder ohne Milch, Kakao oder auch Tee. Man ißt Brötchen mit Butter, Marmelade oder Honig, manchmal weich gekochte Eier oder Würstchen. Mittag ißt man wie bei Ihnen zu Hause oder in einer Gaststätte. An Feiertagen ist die Auswahl dort immer groß. Als Vorspeise kann man Gemüsesalat, Hering, Wurst, Käse, Schinken bekommen. Als ersten Gang gibt es verschiedene Suppen. Man ißt auch gern Brühe. Das Hauptgericht ist das zweite Gericht. Das ist in der Regel eine Fleisch- oder Fischsuppe mit Gemüse oder Kartoffeln. Beim Essen trinkt man Mineralwasser, manchmal eine Flasche Bier oder ein Glas Wein. Als Nachspeise ißt man entweder Obst (Äpfel, Birnen, Apfelsinen, Weintraube) oder man trinkt Kaffee oder Tee mit Keksen, Zwieback oder Kuchen. Abends ißt man meistens kalt. Sie sehen, es ist fast so wie bei Ihnen, nicht wahr?“

2. Выполните лексико-грамматический тест

1. Используйте предложение в скобках в качестве придаточного:

Er schreibt in seinem Brief, dass ... (Er hat in dieser Stadt viel Interessantes gesehen.)

- d) Er schreibt in seinem Brief, dass er hat gesehen in dieser Stadt viel Interessantes.

- e) Er schreibt in seinem Brief, dass er gesehen in dieser Stadt viel Interessantes hat.
- f) Er schreibt in seinem Brief, dass er in dieser Stadt viel Interessantes gesehen hat.

2. Образуйте сложноподчиненное предложение, используя союзы **weil, da**:

Wir müssen diese Buchhandlung besuchen. Wir brauchen einige Lehrbücher.

- d) Wir müssen diese Buchhandlung besuchen, weil wir einige Lehrbücher brauchen.
- e) Da wir brauchen einige Lehrbücher, wir müssen diese Buchhandlung besuchen.
- f) Da wir einige Lehrbücher brauchen, wir diese Buchhandlung besuchen müssen.

3. Дополните предложение, поставив союз придаточного определительного:

Die Bibliothek, in ... ich gern arbeite, liegt nicht weit von hier.

- d) Die Bibliothek, in denen ich gern arbeite, liegt nicht weit von hier.
- e) Die Bibliothek, in der ich gern arbeite, liegt nicht weit von hier.
- f) Die Bibliothek, in dem ich gern arbeite, liegt nicht weit von hier.

4. Преобразуйте подчеркнутое предложение в придаточное определительное, используйте относительное местоимение:

Das ist ein Baum. Den Baum hat mein Opa gepflanzt.

- d) Das ist ein Baum, denen hat mein Opa gepflanzt.
- e) Das ist ein Baum, den mein Opa gepflanzt hat.
- f) Das ist ein Baum, der hat mein Opa gepflanzt.

5. Преобразуйте подчеркнутое предложение в придаточное определительное, используйте относительное местоимение:

Ich weiß diese Frau nicht. Ihr Gepäck steht vor dem Hotel.

- d) Ich weiß diese Frau, deren Gepäck vor dem Hotel steht, nicht.
- e) Ich weiß diese Frau nicht, der Gepäck steht vor dem Hotel.
- f) Ich weiß diese Frau nicht, dessen Gepäck steht vor dem Hotel.

6. Образуйте из 2 предложений сложное с придаточным условным:

Ich besuche dich. Ich habe morgen Zeit.

- d) Ich besuche dich, wenn ich morgen Zeit habe.
- e) Ich besuche dich, als ich habe morgen Zeit.
- f) Ich besuche dich, da ich habe morgen Zeit.

7. Образуйте из 2 предложений сложное с придаточным условным бессоюзным:

Ich fahre mit dem Zug. Mein Auto ist nicht in Ordnung.

- d) Wenn mein Auto nicht in Ordnung ist, ich fahre mit dem Zug.
- e) Mein Auto ist nicht in Ordnung, fahre ich mit dem Zug.
- f) Ist mein Auto nicht in Ordnung, fahre ich mit dem Zug.

8. Образуйте сложноподчиненное предложение, в котором придаточное стоит впереди главного:

Die Kinder halfen dem Vater bei der Hausarbeit, während die Mutter krank war.

- d) Während die Mutter krank war, die Kinder halfen dem Vater bei der Hausarbeit.
- e) Während die Mutter krank war, die Kinder dem Vater bei der Hausarbeit halfen.
- f) Während die Mutter krank war, halfen die Kinder dem Vater bei der Hausarbeit.

9. Образуйте из 2 предложений сложноподчиненное с придаточным времени, употребив союз **als** или **wenn**:

Es wird dunkel draußen. Man macht in den Wohnungen Licht an.

- a) Wenn es wird dunkel draußen, man macht in den Wohnungen Licht an.
- b) Wenn es dunkel draußen wird, macht man in den Wohnungen Licht an.
- c) Als es dunkel draußen wird, macht man in den Wohnungen Licht an.

10. Поставьте придаточное предложение после главного:

Wo sich die Oper befindet, kann Ihnen jeder in der Stadt erklären.

- d) Jeder kann Ihnen in der Stadt erklären, wo sich befindet die Oper.
- e) Jeder kann Ihnen in der Stadt erklären, wo die Oper sich befindet.
- f) Jeder kann Ihnen in der Stadt erklären, wo sich die Oper befindet.

11. Составьте сложноподчиненное предложение, употребив союз в скобках, обращая внимание на место частицы **sich**:

Ich will dich fragen; du interessierst dich für Kunst. (ob)

- d) Ich will dich fragen, ob du interessierst dich für Kunst.
- e) Ich will dich fragen, ob du dich für Kunst interessierst.
- f) Ich will dich fragen, ob du dich interessierst für Kunst.

12. Вставьте пропущенное слово:

Zwei deutsche Städte haben den gleichen Namen - ..., aber liegen an verschiedenen Flüssen.

- b) Frankfurt, b) Hamburg, c) Essen

13. Выберите правильный ответ:

Wie fragen die Deutschen nach der Zeit?

- d) Wieviel Uhren sind das?
- e) Wieviel spät ist es?
- f) Wie spät ist es?

14. Выберите правильный ответ:

Wo werden die weltbekannten Autos Marke BMW hergestellt?

- a) in Bayern, b) in Bremen, c) in Brandenburg

15. Выберите правильный ответ:

Wie heißt das deutsche Kleingeld?

- b) Pfennig, b) Groschen, c) Marke

16. Выберите правильный ответ:

Der Rhein ist ... im Westen der Bundesrepublik.

- b) Eine schöne Stadt, b) ein großer Fluß, c) ein hoher Gipfel

17. Выберите правильный ответ:

Die Kinder der Bundesrepublik besuchen die Grundschule ... Jahre.

- b) drei, b) vier, c) fünf

18. Образуйте сложноподчиненное предложение с придаточным времени, употребив союзы **bevor**, **während**, **nachdem**:

Ich schreibe einen Brief. Dann bringe ich ihn zur Post.

- d) Bevor ich schreibe einen Brief, dann bringe ich ihn zur Post.
- e) Während ich schreibe einen Brief, dann bringe ich ihn zur Post.
- f) Nachdem ich einen Brief schreibe, bringe ich ihn zur Post.

19. Образуйте сложноподчиненное предложение с придаточным определительным, употребив относительное местоимение:

Die Stadt ist alt. Ich habe die Museen *der Stadt* besucht.

- d) Die Stadt, dessen Museen ich habe besucht, ist alt.
- e) Die Stadt, deren Museen ich besucht habe, ist alt.
- f) Die Stadt, der Museen ich besucht habe, ist alt.

20.Образуйте сложноподчиненное предложение с придаточным определительным, употребив относительное местоимение:

Das Buch war sehr interessant. Ich habe *dafür* gar nicht viel bezahlt.

- d) Das Buch, für das ich gar nicht viel bezahlt habe, war sehr interessant.
- e) Das Buch, für dessen ich habe gar nicht viel bezahlt, war sehr interessant.
- f) Das Buch, für das ich gar nicht viel bezahlt habe, sehr interessant war.

МИНОБРНАУКИ РОССИИ
ФГБОУ ВО «УРАЛЬСКИЙ ГОСУДАРСТВЕННЫЙ ГОРНЫЙ
УНИВЕРСИТЕТ»

УТВЕРЖДАЮ

Зав.кафедрой

Л.Г.Юсупова

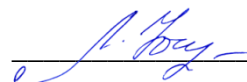

ДИСЦИПЛИНА «ИНОСТРАННЫЙ ЯЗЫК»
(НЕМЕЦКИЙ ЯЗЫК)

БИЛЕТ № 7

1. Прочитайте текст и ответьте на вопросы

1. *Wann bezahlt das Essen der Gastgeber?*
2. *Wozu geht man in die Kneipen?*

Im Restaurant

Die Deutschen essen gern im Restaurant. Man feiert dort Geburtstage und Jubiläen. Man trifft sich mit Freunden oder man verbringt dort gemütlich den Samstagabend. Manche besuchen ihr Lieblingsrestaurant regelmäßig, dann sind sie dort Stammgäste. Guten Wein kann man in einer Weinstube bekommen.

Geschäftspartner lädt man auch ins Restaurant ein. Wenn man Sie zu einem Essen ins Restaurant einlädt, so bezahlt das Essen der Gastgeber. Wenn aber die Kollegen vereinbaren „Gehen wir zusammen essen!“, das bedeutet, dass jeder sein Essen selbst bezahlt.

Das Trinkgeld ist als freundliche Geste fast schon selbstverständlich. Die Höhe hängt dabei vom Service, der Rechnung und von der jeweiligen Kategorie des Restaurants ab. Als Regel kann man von etwa 5% des Rechnungsbetrages ausgehen.

Typisch deutsch sind die Kneipen. Das Wort „Kneipe“ stammt aus dem 18. Jahrhundert und bedeutet unter anderem „kleines Zimmer“. Die Kneipen sind wirklich meistens klein und voll. Die Einrichtung der Kneipen ist sehr individuell und oft mit viel Humor. In die Kneipen geht man vor allem, um Neues zu erfahren und gemütlich mit Freunden Zeit zu verbringen. Dort bekommt man immer Bier und einfaches Essen.

In den letzten Jahren hat sich vieles verändert. Man geht in Deutschland sehr oft italienisch, griechisch oder chinesisches essen. In jeder Stadt gibt es irische Pubs, italienische Eisdielen und Pizzerien, spanische Kneipen, lateinamerikanische Lokale...

2. Выполните лексико-грамматический тест

1. Используйте предложение в скобках в качестве придаточного:

Der Gast aus dem Ausland erzählt uns, dass ... (Der Rote Platz hat ihm gut gefallen.)

- g) Der Gast aus dem Ausland erzählt uns, dass der Rote Platz hat ihm gut gefallen.
- h) Der Gast aus dem Ausland erzählt uns, dass der Rote Platz ihm gut gefallen hat.
- i) Der Gast aus dem Ausland erzählt uns, dass ihm der Rote Platz hat gut gefallen.

2. Образуйте сложноподчиненное предложение, используя союзы **weil**, **da**:

Ich kann einige Stunden in Freien verbringen. Ich habe heute viel Zeit.

- g) Ich kann einige Stunden in Freien verbringen, weil ich habe heute viel Zeit.
- h) Da ich heute viel Zeit habe, ich kann einige Stunden in Freien verbringen.
- i) Da ich heute viel Zeit habe, kann ich einige Stunden in Freien verbringen.

3. Дополните предложение, поставив союз придаточного определительного:

Ich fahre mit dem Zug, ... in Moskau um 18 Uhr ankommt.

- g) Ich fahre mit dem Zug, denen in Moskau um 18 Uhr ankommt.
- h) Ich fahre mit dem Zug, der in Moskau um 18 Uhr ankommt.
- i) Ich fahre mit dem Zug, das in Moskau um 18 Uhr ankommt.

4. Преобразуйте подчеркнутое предложение в придаточное определительное, используйте относительное местоимение:

Das sind die Aufgaben. Wir sollen sie bis morgen lösen.

- g) Das sind die Aufgaben, der wir sollen sie bis morgen lösen.
- h) Das sind die Aufgaben, denen wir sollen sie bis morgen lösen.
- i) Das sind die Aufgaben, die wir bis morgen lösen sollen.

5. Преобразуйте подчеркнутое предложение в придаточное определительное, используйте относительное местоимение:

Ich habe einen Hund. Seine Augen sind blau.

- g) Ich habe einen Hund, dessen Augen blau sind.
- h) Ich habe einen Hund, denen Augen blau sind.
- i) Ich habe einen Hund, deren Augen blau sind.

6. Образуйте из 2 предложений сложноподчиненное с придаточным условным:

Wir gehen zusammen ins Kino. Du wartest auf mich.

- g) Du wartest auf mich, wenn wir zusammen ins Kino gehen.
- h) Wir gehen zusammen ins Kino, als du wartest auf mich.
- i) Wir gehen zusammen ins Kino, wenn du auf mich wartest.

7. Образуйте из 2 предложений сложноподчиненное с придаточным условным бессоюзным:

Wir erholen uns im Sommer am Meer. Wir haben genug Geld.

- g) Wir erholen uns im Sommer am Meer. wenn wir genug Geld haben.
- h) Haben wir genug Geld, erholen wir uns im Sommer am Meer.
- i) Haben wir genug Geld, wir erholen uns im Sommer am Meer.

8. Образуйте сложноподчиненное предложение, в котором придаточное стоит впереди главного:

Wir haben viel zu besprechen, wenn wir uns sehen.

- g) Wenn wir uns sehen, wir haben viel zu besprechen.
- h) Wenn wir uns sehen, haben wir viel zu besprechen.
- i) Wenn wir uns sehen, wir haben viel zu besprechen.

9. Образуйте из 2 предложений сложноподчиненное с придаточным времени, употребив союз **als** или **wenn**:

Der Vater ging in die Schule. Er interessierte sich für Briefmarken.

- a) Als der Vater in die Schule ging, interessierte er sich für Briefmarken.
- b) Wenn der Vater in die Schule ging, interessierte er sich für Briefmarken.
- c) Wenn der Vater in die Schule ging, er interessierte sich für Briefmarken.

10. Поставьте придаточное предложение после главного:

Wenn ihr mit der Aufgabe fertig seid, dürft ihr nach Hause gehen.

- g) Ihr dürft nach Hause gehen, wenn ihr mit der Aufgabe seid fertig.
- h) Ihr dürft nach Hause gehen, wenn ihr seid mit der Aufgabe fertig.
- i) Ihr dürft nach Hause gehen, wenn ihr mit der Aufgabe fertig seid.

11. Составьте сложноподчиненное предложение, употребив союз в скобках, обращая внимание на место частицы **sich**:

Nach den Ferien fragen uns alle Lehrer. Wir haben uns im Sommer erholt. (wie)

- g) Nach den Ferien fragen uns alle Lehrer, wie wir im Sommer uns haben erholt.
- h) Nach den Ferien fragen uns alle Lehrer, wie wir haben uns im Sommer erholt.
- i) Nach den Ferien fragen uns alle Lehrer, wie wir uns im Sommer erholt haben.

12. Вставьте пропущенное слово:

Die, ..., die in der Schweiz produziert werden, kosten sehr viel Geld.

- c) Stunden, b) Uhren, c) Zeiten

13. Выберите правильный ответ:

In welcher Stadt befindet sich die berühmte deutsche Gemäldegalerie?

- c) in Dresden, b) in Leipzig, c) in Hamburg

14. Выберите правильный ответ:

Wofür hat Albert Einstein den Nobelpreis 1921 erhalten?

- g) für die kinetische Wärmetheorie
- h) für die Relativitätstheorie
- i) für das periodische System der Elemente

15. Выберите правильный ответ:

Wo befindet sich der Sitz der Regierung der Bundesrepublik Deutschland?

- c) in Berlin, b) in München, c) in Bonn

16. Выберите правильный ответ:

Der Brocken ist ... im Harz.

- c) der höchste Berg, b) der höchste Bau, c) der höchste Turm

17. Выберите правильный ответ:

Die beste Note in Deutschland ist

- c) eine Drei, b) eine Sechs, c) eine Eins

18. Образуйте сложноподчиненное предложение с придаточным времени, употребив союзы **bevor**, **während**, **nachdem**:

Frau Berger arbeitet in der Küche, und Herr Berger liest eine Zeitung.

- g) Bevor Frau Berger arbeitet in der Küche, Herr Berger liest eine Zeitung.
- h) Während Frau Berger in der Küche arbeitet, liest Herr Berger eine Zeitung.
- i) Nachdem Frau Berger in der Küche arbeitet, Herr Berger liest eine Zeitung.

19. Образуйте сложноподчиненное предложение с придаточным определительным, употребив относительное местоимение:

Der Bleistift gehört mir nicht. Ich habe *ihn* gefunden.

- g) Der Bleistift, den ich habe gefunden, gehört mir nicht.

- h) Der Bleistift, den ich gefunden habe, gehört mir nicht.
- i) Der Bleistift, der ich habe gefunden, gehört mir nicht.

20. Образуйте сложноподчиненное предложение с придаточным определительным, употребив относительное местоимение:

Das war ein interessantes Ereignis. Wir denken noch lange *davon*.

- a) Das war ein interessantes Ereignis, von dem wir noch lange denken.
- e) Das war ein interessantes Ereignis, von denen wir noch lange denken.
- f) Das war ein interessantes Ereignis, von das wir denken noch lange.

МИНОБРНАУКИ РОССИИ
ФГБОУ ВО «УРАЛЬСКИЙ ГОСУДАРСТВЕННЫЙ ГОРНЫЙ
УНИВЕРСИТЕТ»

УТВЕРЖДАЮ

Зав.кафедрой

Л.Г.Юсупова



ДИСЦИПЛИНА «ИНОСТРАННЫЙ ЯЗЫК»
(НЕМЕЦКИЙ ЯЗЫК)

БИЛЕТ № 8

1. Прочитайте текст и ответьте на вопросы

1. *Wieviele Spieler gehören zur Basketballmannschaft?*
2. *Wie werden die Schachfiguren bewegt?*

Sport und Sportarten

Viele Menschen treiben Sport. Sport treiben ist gesund. Die Leistungssportler nehmen an den Landes- und Weltmeisterschaften teil. Die besten von ihnen beteiligen sich an den Olympischen Spielen. Die ersten Olympischen Spiele fanden in Griechenland vor über 2500 Jahren statt. Heute gibt es alle vier Jahre Olympische Spiele.

Fußball, Basketball, Handball und Eishockey sind Mannschaftsspiele. Bei einem Mannschaftsspiel kämpfen mehrere Spieler um den Sieg. Eine Mannschaft besteht aus einer unterschiedlichen Anzahl von Spielern.

Basketball ist ein Spiel für große Menschen. Zehn Spieler bilden eine Mannschaft. Auf dem Spielfeld versuchen je fünf Spieler den Ball durch einen Ring in ein Netz zu werfen. Das Ziel ist hoch oben an einem Brett befestigt. Geht der Ball durch den Ring, zählt das als Korb.

Eishockey wird auf einer Eisfläche gespielt. Von einer Mannschaft sind jeweils fünf Spieler und ein Torwart auf dem Eis. Alle Spieler haben Schlittschuhe an und versuchen mit einem Hockeyschläger eine Hartgummischeibe, den Puck, ins gegnerische Tor zu schießen.

Schach ist 2000 Jahre altes indisches Brettspiel, das von zwei Partnern gespielt wird. Verschiedenartige Figuren werden auf dem Schachbrett nach bestimmten Gesetzen bewegt. Jeder Spieler verfügt über 16 Figuren: König, Dame, zwei Türme, zwei Läufer, zwei Springer und acht Bauern. Das Ziel des Schachspiels ist es, den gegnerischen König matt zu setzen.

2. Выполните лексико-грамматический тест

1. Используйте предложение в скобках в качестве придаточного:

Sagen Sie uns, ob ... (Moskau hat auf Sie einen großen Eindruck gemacht.)

- g) Sagen Sie uns, ob hat gemacht Moskau auf Sie einen großen Eindruck.
- h) Sagen Sie uns, ob Moskau auf Sie einen großen Eindruck hat gemacht.
- i) Sagen Sie uns, ob Moskau auf Sie einen großen Eindruck gemacht hat.

2. Образуйте сложноподчиненное предложение, используя союзы **weil, da**:
Die Verkäuferin zeigt mir ein anderes Paar Schuhe. Dieses Paar passt mir nicht.
- g) Da dieses Paar passt mir nicht, die Verkäuferin zeigt mir ein anderes Paar Schuhe.
 - h) Die Verkäuferin zeigt mir ein anderes Paar Schuhe, weil dieses Paar mir nicht passt.
 - i) Da dieses Paar mir nicht passt, die Verkäuferin zeigt mir ein anderes Paar Schuhe.
3. Дополните предложение, поставив союз придаточного определительного:
Der Bus, mit ... Sie fahren müssen, hält am Stadion.
- g) Der Bus, mit der Sie fahren müssen, hält am Stadion.
 - h) Der Bus, mit denen Sie fahren müssen, hält am Stadion.
 - i) Der Bus, mit dem Sie fahren müssen, hält am Stadion.
4. Преобразуйте подчеркнутое предложение в придаточное определительное, используйте относительное местоимение:
Ich habe mir heute einen Joghurt gekauft. Wo ist der Joghurt?
- g) Wo ist der Joghurt, den ich mir heute gekauft habe?
 - h) Wo ist der Joghurt, der ich habe mir heute gekauft?
 - i) Wo ist der Joghurt, dessen ich habe mir heute gekauft?
5. Преобразуйте подчеркнутое предложение в придаточное определительное, используйте относительное местоимение:
Ich kaufe das T-Shirt. Seine Qualität ist hoch.
- g) Ich kaufe das T-Shirt, deren Qualität hoch ist.
 - h) Ich kaufe das T-Shirt, deren Qualität hoch ist.
 - i) Ich kaufe das T-Shirt, dessen Qualität hoch ist.
6. Образуйте из 2 предложений сложноподчиненное с придаточным условным:
Wir gehen am Samstag ins Museum. Wir kaufen Tickets.
- g) Wir gehen am Samstag ins Museum, wenn wir Tickets kaufen.
 - h) Wir gehen am Samstag ins Museum, als, wir kaufen Tickets.
 - i) Wir gehen am Samstag ins Museum, da wir kaufen Tickets.
7. Образуйте из 2 предложений сложное с придаточным условным бессоюзным:
Wir gehen spazieren. Das Wetter ist schön.
- g) Wenn das Wetter schön ist, gehen wir spazieren.
 - h) Ist das Wetter schön, gehen wir spazieren.
 - i) Das Wetter schön ist, gehen wir spazieren.
8. Образуйте сложноподчиненное предложение, в котором придаточное стоит впереди главного:
Ich muss ihn heute besuchen, obwohl ich lieber zu Hause bleiben möchte.
- g) Obwohl ich lieber zu Hause bleiben möchte, ich muss ihn heute besuchen.
 - h) Obwohl ich lieber zu Hause bleiben möchte, muss ich ihn heute besuchen.
 - i) Obwohl ich lieber zu Hause bleiben möchte, ich ihn heute besuchen muss.
9. Образуйте из 2 предложений сложноподчиненное с придаточным времени, употребив союз **als** или **wenn**:
Ich betrachte dieses Foto. Ich erinnere mich an die schönen Tage auf dem Lande.
- g) Wenn ich dieses Foto betrachte, erinnere ich mich an die schönen Tage auf dem Lande.
 - h) Wenn ich betrachte dieses Foto, ich erinnere mich an die schönen Tage auf dem Lande.
 - i) Als ich dieses Foto betrachte, erinnere ich mich an die schönen Tage auf dem Lande.

10. Поставьте придаточное предложение после главного:

Seitdem wir diese Wohnung hier gekauft haben, wohnen wir in diesem Stadtviertel.

- g) Wohnen wir in diesem Stadtviertel, seitdem wir diese Wohnung hier gekauft haben.
- h) Wir wohnen in diesem Stadtviertel, seitdem wir haben diese Wohnung hier gekauft.
- i) Wir wohnen in diesem Stadtviertel, seitdem wir diese Wohnung hier gekauft haben.

11. Составьте сложноподчиненное предложение, употребив союз в скобках, обращая внимание на место частицы **sich**:

Es ist klar; die Schüler freuen sich immer über die Ferien. (dass)

- g) Es ist klar, dass die Schüler sich freuen immer über die Ferien.
- h) Es ist klar, dass die Schüler freuen sich immer über die Ferien.
- i) Es ist klar, dass die Schüler sich immer über die Ferien freuen.

12. Вставьте пропущенное слово:

Die Bundesrepublik Deutschland besteht aus ...

- c) Sechzehn Kantonen, b) sechs Kantonen, c) sechzehn Ländern

13. Выберите правильный ответ:

Welches Tier besucht die deutschen Kinder zu Ostern?

- c) Der Krokodil, b) der Hase, c) der Elefant

14. Выберите правильный ответ:

Wann fand die Wiedervereinigung der beiden deutschen Staaten statt?

- g) am sechsten Dezember 1989
- h) am dritten Oktober 1990
- i) am dritten Mai 1992

15. Выберите правильный ответ:

Was ist das Symbol des Brockens?

- c) die Hexe, b) der Hase, c) der Nikolaus

16. Выберите правильный ответ:

Alle Touristen besichtigen gern im Zentrum Berlins das Rote Rathaus, den Alexanderplatz und ...

- a) Die Plastik "Bremer Stadtmusikanten"
- b) Die St. Michaels- Kirche
- c) Das Brandenburger Tor

17. Выберите правильный ответ:

Die Note 5 heißt im deutschen Zeugnis

- c) sehr gut, b) mangelhaft, c) befriedigend

18. Образуйте сложноподчиненное предложение с придаточным времени, употребив союзы **bevor**, **während**, **nachdem**:

Ich kann eine Reise machen. Vorher muss ich meinen Koffer packen.

- g) Während ich kann eine Reise machen, muss ich meinen Koffer packen.
- h) Bevor ich eine Reise machen kann, muss ich meinen Koffer packen.
- i) Nachdem ich kann eine Reise machen, vorher muss ich meinen Koffer packen.

19. Образуйте сложноподчиненное предложение с придаточным определительным, употребив относительное местоимение:

Herr Müller wohnt jetzt in Hamburg. Wir kennen *ihn* schon drei Jahre.

- g) Herr Müller, den wir schon drei Jahre kennen, wohnt jetzt in Hamburg.
- h) Herr Müller, dessen wir kennen schon drei Jahre, wohnt jetzt in Hamburg.
- i) Herr Müller, der wir schon drei Jahre kennen, jetzt in Hamburg wohnt.

20. Образуйте сложноподчиненное предложение с придаточным определительным, употребив относительное местоимение:

Das Haus hat meiner Schwester gut gefallen. Sie hat drei Jahre *darin* gewohnt.

- g) Das Haus, in denen sie hat drei Jahre gewohnt, hat meiner Schwester gut gefallen.
- h) Das Haus, in das sie drei Jahre gewohnt hat, meiner Schwester gut gefallen hat.
- i) Das Haus, in dem sie drei Jahre gewohnt hat, hat meiner Schwester gut gefallen.

МИНОБРНАУКИ РОССИИ
ФГБОУ ВО «УРАЛЬСКИЙ ГОСУДАРСТВЕННЫЙ ГОРНЫЙ
УНИВЕРСИТЕТ»

УТВЕРЖДАЮ

Зав.кафедрой

Л.Г.Юсупова

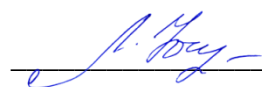

ДИСЦИПЛИНА «ИНОСТРАННЫЙ ЯЗЫК»
(НЕМЕЦКИЙ ЯЗЫК)

БИЛЕТ № 9

1. Прочитайте текст и ответьте на вопросы

1. *Trinkt Udo gewöhnlich morgens Kaffee oder Tee?*
2. *Wo ißt man in Deutschland zu Mittag?*

Die Mahlzeiten

Die ganze Familie Sokolow ißt heute zu Hause zu Mittag. Anna Petrowna, Olegs Mutter, ihre Tochter Ada, der Vater. Heute kommt Olegs Freund zu Gast. Udo ist Student aus Deutschland.

Zum Nachttisch gibt es heute Obst. Anna Petrowna sagt: „Udo, möchten Sie vielleicht eine Tasse Kaffee? Mir scheint, die Deutschen trinken nach dem Mittagessen Kaffee gern, nicht wahr?“ „Danke, aber ich trinke gewöhnlich morgens Kaffee, jetzt esse ich lieber Obst!“ „Ach so? Und Oleg trinkt immer Tee, starken, starken Tee. Und wie finden Sie die russische Küche, Udo? Gibt es einen großen Unterschied zwischen der russischen und der deutschen Küche?“, fragt Anna Petrowna. „Viele Gerichte der russischen Küche esse ich gern, ich finde keinen großen Unterschied. Bei uns hat man dieselben Hauptmahlzeiten: das Frühstück, das Mittag- und das Abendessen. Zum Frühstück (es ist meistens leicht) trinkt man Kaffee mit oder ohne Milch, Kakao oder auch Tee. Man ißt Brötchen mit Butter, Marmelade oder Honig, manchmal weich gekochte Eier oder Würstchen. Mittag ißt man wie bei Ihnen zu Hause oder in einer Gaststätte. An Feiertagen ist die Auswahl dort immer groß. Als Vorspeise kann man Gemüsesalat, Hering, Wurst, Käse, Schinken bekommen. Als ersten Gang gibt es verschiedene Suppen. Man ißt auch gern Brühe. Das Hauptgericht ist das zweite Gericht. Das ist in der Regel eine Fleisch- oder Fischsuppe mit Gemüse oder Kartoffeln. Beim Essen trinkt man Mineralwasser, manchmal eine Flasche Bier oder ein Glas Wein. Als Nachspeise ißt man entweder Obst (Äpfel, Birnen, Apfelsinen, Weintraube) oder man trinkt Kaffee oder Tee mit Keksen, Zwieback oder Kuchen. Abends ißt man meistens kalt. Sie sehen, es ist fast so wie bei Ihnen, nicht wahr?“

2. Выполните лексико-грамматический тест

1. Используйте предложение в скобках в качестве придаточного:

Er schreibt in seinem Brief, dass ... (Er hat in dieser Stadt viel Interessantes gesehen.)

- g) Er schreibt in seinem Brief, dass er hat gesehen in dieser Stadt viel Interessantes.

- h) Er schreibt in seinem Brief, dass er gesehen in dieser Stadt viel Interessantes hat.
- i) Er schreibt in seinem Brief, dass er in dieser Stadt viel Interessantes gesehen hat.

2. Образуйте сложноподчиненное предложение, используя союзы **weil, da**:

Wir müssen diese Buchhandlung besuchen. Wir brauchen einige Lehrbücher.

- g) Wir müssen diese Buchhandlung besuchen, weil wir einige Lehrbücher brauchen.
- h) Da wir brauchen einige Lehrbücher, wir müssen diese Buchhandlung besuchen.
- i) Da wir einige Lehrbücher brauchen, wir diese Buchhandlung besuchen müssen.

3. Дополните предложение, поставив союз придаточного определительного:

Die Bibliothek, in ... ich gern arbeite, liegt nicht weit von hier.

- g) Die Bibliothek, in denen ich gern arbeite, liegt nicht weit von hier.
- h) Die Bibliothek, in der ich gern arbeite, liegt nicht weit von hier.
- i) Die Bibliothek, in dem ich gern arbeite, liegt nicht weit von hier.

4. Преобразуйте подчеркнутое предложение в придаточное определительное, используйте относительное местоимение:

Das ist ein Baum. Den Baum hat mein Opa gepflanzt.

- g) Das ist ein Baum, denen hat mein Opa gepflanzt.
- h) Das ist ein Baum, den mein Opa gepflanzt hat.
- i) Das ist ein Baum, der hat mein Opa gepflanzt.

5. Преобразуйте подчеркнутое предложение в придаточное определительное, используйте относительное местоимение:

Ich weiß diese Frau nicht. Ihr Gepäck steht vor dem Hotel.

- g) Ich weiß diese Frau, deren Gepäck vor dem Hotel steht, nicht.
- h) Ich weiß diese Frau nicht, der Gepäck steht vor dem Hotel.
- i) Ich weiß diese Frau nicht, dessen Gepäck steht vor dem Hotel.

6. Образуйте из 2 предложений сложное с придаточным условным:

Ich besuche dich. Ich habe morgen Zeit.

- g) Ich besuche dich, wenn ich morgen Zeit habe.
- h) Ich besuche dich, als ich habe morgen Zeit.
- i) Ich besuche dich, da ich habe morgen Zeit.

7. Образуйте из 2 предложений сложное с придаточным условным бессоюзным:

Ich fahre mit dem Zug. Mein Auto ist nicht in Ordnung.

- g) Wenn mein Auto nicht in Ordnung ist, ich fahre mit dem Zug.
- h) Mein Auto ist nicht in Ordnung, fahre ich mit dem Zug.
- i) Ist mein Auto nicht in Ordnung, fahre ich mit dem Zug.

8. Образуйте сложноподчиненное предложение, в котором придаточное стоит впереди главного:

Die Kinder halfen dem Vater bei der Hausarbeit, während die Mutter krank war.

- g) Während die Mutter krank war, die Kinder halfen dem Vater bei der Hausarbeit.
- h) Während die Mutter krank war, die Kinder dem Vater bei der Hausarbeit halfen.
- i) Während die Mutter krank war, halfen die Kinder dem Vater bei der Hausarbeit.

9. Образуйте из 2 предложений сложноподчиненное с придаточным времени, употребив союз **als** или **wenn**:

Es wird dunkel draußen. Man macht in den Wohnungen Licht an.

- a) Wenn es wird dunkel draußen, man macht in den Wohnungen Licht an.
- b) Wenn es dunkel draußen wird, macht man in den Wohnungen Licht an.
- c) Als es dunkel draußen wird, macht man in den Wohnungen Licht an.

10. Поставьте придаточное предложение после главного:

Wo sich die Oper befindet, kann Ihnen jeder in der Stadt erklären.

- g) Jeder kann Ihnen in der Stadt erklären, wo sich befindet die Oper.
- h) Jeder kann Ihnen in der Stadt erklären, wo die Oper sich befindet.
- i) Jeder kann Ihnen in der Stadt erklären, wo sich die Oper befindet.

11. Составьте сложноподчиненное предложение, употребив союз в скобках, обращая внимание на место частицы **sich**:

Ich will dich fragen; du interessierst dich für Kunst. (ob)

- g) Ich will dich fragen, ob du interessierst dich für Kunst.
- h) Ich will dich fragen, ob du dich für Kunst interessierst.
- i) Ich will dich fragen, ob du dich interessierst für Kunst.

12. Вставьте пропущенное слово:

Zwei deutsche Städte haben den gleichen Namen - ..., aber liegen an verschiedenen Flüssen.

- c) Frankfurt, b) Hamburg, c) Essen

13. Выберите правильный ответ:

Wie fragen die Deutschen nach der Zeit?

- g) Wieviel Uhren sind das?
- h) Wieviel spät ist es?
- i) Wie spät ist es?

14. Выберите правильный ответ:

Wo werden die weltbekannten Autos Marke BMW hergestellt?

- a) in Bayern, b) in Bremen, c) in Brandenburg

15. Выберите правильный ответ:

Wie heißt das deutsche Kleingeld?

- c) Pfennig, b) Groschen, c) Marke

16. Выберите правильный ответ:

Der Rhein ist ... im Westen der Bundesrepublik.

- c) Eine schöne Stadt, b) ein großer Fluß, c) ein hoher Gipfel

17. Выберите правильный ответ:

Die Kinder der Bundesrepublik besuchen die Grundschule ... Jahre.

- c) drei, b) vier, c) fünf

18. Образуйте сложноподчиненное предложение с придаточным времени, употребив союзы **bevor**, **während**, **nachdem**:

Ich schreibe einen Brief. Dann bringe ich ihn zur Post.

- g) Bevor ich schreibe einen Brief, dann bringe ich ihn zur Post.
- h) Während ich schreibe einen Brief, dann bringe ich ihn zur Post.
- i) Nachdem ich einen Brief schreibe, bringe ich ihn zur Post.

19. Образуйте сложноподчиненное предложение с придаточным определительным, употребив относительное местоимение:

Die Stadt ist alt. Ich habe die Museen *der Stadt* besucht.

- g) Die Stadt, dessen Museen ich habe besucht, ist alt.
- h) Die Stadt, deren Museen ich besucht habe, ist alt.
- i) Die Stadt, der Museen ich besucht habe, ist alt.

20.Образуйте сложноподчиненное предложение с придаточным определительным, употребив относительное местоимение:

Das Buch war sehr interessant. Ich habe *dafür* gar nicht viel bezahlt.

- g) Das Buch, für das ich gar nicht viel bezahlt habe, war sehr interessant.
- h) Das Buch, für dessen ich habe gar nicht viel bezahlt, war sehr interessant.
- i) Das Buch, für das ich gar nicht viel bezahlt habe, sehr interessant war.

МИНОБРНАУКИ РОССИИ
ФГБОУ ВО «УРАЛЬСКИЙ ГОСУДАРСТВЕННЫЙ ГОРНЫЙ
УНИВЕРСИТЕТ»

УТВЕРЖДАЮ

Зав.кафедрой

Л.Г.Юсупова

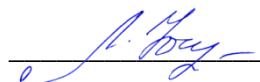

ДИСЦИПЛИНА «ИНОСТРАННЫЙ ЯЗЫК»
(НЕМЕЦКИЙ ЯЗЫК)

БИЛЕТ № 10

1. Прочитайте текст и ответьте на вопросы

1. *Wann bezahlt das Essen der Gastgeber?*
2. *Wozu geht man in die Kneipen?*

Im Restaurant

Die Deutschen essen gern im Restaurant. Man feiert dort Geburtstage und Jubiläen. Man trifft sich mit Freunden oder man verbringt dort gemütlich den Samstagabend. Manche besuchen ihr Lieblingsrestaurant regelmäßig, dann sind sie dort Stammgäste. Guten Wein kann man in einer Weinstube bekommen.

Geschäftspartner lädt man auch ins Restaurant ein. Wenn man Sie zu einem Essen ins Restaurant einlädt, so bezahlt das Essen der Gastgeber. Wenn aber die Kollegen vereinbaren „Gehen wir zusammen essen!“, das bedeutet, dass jeder sein Essen selbst bezahlt.

Das Trinkgeld ist als freundliche Geste fast schon selbstverständlich. Die Höhe hängt dabei vom Service, der Rechnung und von der jeweiligen Kategorie des Restaurants ab. Als Regel kann man von etwa 5% des Rechnungsbetrages ausgehen.

Typisch deutsch sind die Kneipen. Das Wort „Kneipe“ stammt aus dem 18. Jahrhundert und bedeutet unter anderem „kleines Zimmer“. Die Kneipen sind wirklich meistens klein und voll. Die Einrichtung der Kneipen ist sehr individuell und oft mit viel Humor. In die Kneipen geht man vor allem, um Neues zu erfahren und gemütlich mit Freunden Zeit zu verbringen. Dort bekommt man immer Bier und einfaches Essen.

In den letzten Jahren hat sich vieles verändert. Man geht in Deutschland sehr oft italienisch, griechisch oder chinesisches essen. In jeder Stadt gibt es irische Pubs, italienische Eisdielen und Pizzerien, spanische Kneipen, lateinamerikanische Lokale...

2. Выполните лексико-грамматический тест

1. Используйте предложение в скобках в качестве придаточного:

Der Gast aus dem Ausland erzählt uns, dass ... (Der Rote Platz hat ihm gut gefallen.)

- j) Der Gast aus dem Ausland erzählt uns, dass der Rote Platz hat ihm gut gefallen.
- k) Der Gast aus dem Ausland erzählt uns, dass der Rote Platz ihm gut gefallen hat.
- l) Der Gast aus dem Ausland erzählt uns, dass ihm der Rote Platz hat gut gefallen.

2. Образуйте сложноподчиненное предложение, используя союзы **weil**, **da**:

Ich kann einige Stunden in Freien verbringen. Ich habe heute viel Zeit.

- j) Ich kann einige Stunden in Freien verbringen, weil ich habe heute viel Zeit.
- k) Da ich heute viel Zeit habe, ich kann einige Stunden in Freien verbringen.
- l) Da ich heute viel Zeit habe, kann ich einige Stunden in Freien verbringen.

3. Дополните предложение, поставив союз придаточного определительного:
Ich fahre mit dem Zug, ... in Moskau um 18 Uhr ankommt.

- j) Ich fahre mit dem Zug, denen in Moskau um 18 Uhr ankommt.
- k) Ich fahre mit dem Zug, der in Moskau um 18 Uhr ankommt.
- l) Ich fahre mit dem Zug, das in Moskau um 18 Uhr ankommt.

4. Преобразуйте подчеркнутое предложение в придаточное определительное, используйте относительное местоимение:

Das sind die Aufgaben. Wir sollen sie bis morgen lösen.

- j) Das sind die Aufgaben, der wir sollen sie bis morgen lösen.
- k) Das sind die Aufgaben, denen wir sollen sie bis morgen lösen.
- l) Das sind die Aufgaben, die wir bis morgen lösen sollen.

5. Преобразуйте подчеркнутое предложение в придаточное определительное, используйте относительное местоимение:

Ich habe einen Hund. Seine Augen sind blau.

- j) Ich habe einen Hund, dessen Augen blau sind.
- k) Ich habe einen Hund, denen Augen blau sind.
- l) Ich habe einen Hund, deren Augen blau sind.

6. Образуйте из 2 предложений сложноподчиненное с придаточным условным:
Wir gehen zusammen ins Kino. Du wartest auf mich.

- j) Du wartest auf mich, wenn wir zusammen ins Kino gehen.
- k) Wir gehen zusammen ins Kino, als du wartest auf mich.
- l) Wir gehen zusammen ins Kino, wenn du auf mich wartest.

7. Образуйте из 2 предложений сложноподчиненное с придаточным условным бессоюзным:

Wir erholen uns im Sommer am Meer. Wir haben genug Geld.

- j) Wir erholen uns im Sommer am Meer. wenn wir genug Geld haben.
- k) Haben wir genug Geld, erholen wir uns im Sommer am Meer.
- l) Haben wir genug Geld, wir erholen uns im Sommer am Meer.

8. Образуйте сложноподчиненное предложение, в котором придаточное стоит впереди главного:

Wir haben viel zu besprechen, wenn wir uns sehen.

- j) Wenn wir uns sehen, wir haben viel zu besprechen.
- k) Wenn wir uns sehen, haben wir viel zu besprechen.
- l) Wenn wir uns sehen, wir haben viel zu besprechen.

9. Образуйте из 2 предложений сложноподчиненное с придаточным времени, употребив союз **als** или **wenn**:

Der Vater ging in die Schule. Er interessierte sich für Briefmarken.

- a) Als der Vater in die Schule ging, interessierte er sich für Briefmarken.
- b) Wenn der Vater in die Schule ging, interessierte er sich für Briefmarken.
- c) Wenn der Vater in die Schule ging, er interessierte sich für Briefmarken.

10. Поставьте придаточное предложение после главного:

Wenn ihr mit der Aufgabe fertig seid, dürft ihr nach Hause gehen.

- j) Ihr dürft nach Hause gehen, wenn ihr mit der Aufgabe seid fertig.
- k) Ihr dürft nach Hause gehen, wenn ihr seid mit der Aufgabe fertig.
- l) Ihr dürft nach Hause gehen, wenn ihr mit der Aufgabe fertig seid.

11. Составьте сложноподчиненное предложение, употребив союз в скобках, обращая внимание на место частицы **sich**:

Nach den Ferien fragen uns alle Lehrer. Wir haben uns im Sommer erholt. (wie)

- j) Nach den Ferien fragen uns alle Lehrer, wie wir im Sommer uns haben erholt.
- k) Nach den Ferien fragen uns alle Lehrer, wie wir haben uns im Sommer erholt.
- l) Nach den Ferien fragen uns alle Lehrer, wie wir uns im Sommer erholt haben.

12. Вставьте пропущенное слово:

Die, ..., die in der Schweiz produziert werden, kosten sehr viel Geld.

- d) Stunden, b) Uhren, c) Zeiten

13. Выберите правильный ответ:

In welcher Stadt befindet sich die berühmte deutsche Gemäldegalerie?

- d) in Dresden, b) in Leipzig, c) in Hamburg

14. Выберите правильный ответ:

Wofür hat Albert Einstein den Nobelpreis 1921 erhalten?

- j) für die kinetische Wärmetheorie
- k) für die Relativitätstheorie
- l) für das periodische System der Elemente

15. Выберите правильный ответ:

Wo befindet sich der Sitz der Regierung der Bundesrepublik Deutschland?

- d) in Berlin, b) in München, c) in Bonn

16. Выберите правильный ответ:

Der Brocken ist ... im Harz.

- d) der höchste Berg, b) der höchste Bau, c) der höchste Turm

17. Выберите правильный ответ:

Die beste Note in Deutschland ist

- d) eine Drei, b) eine Sechs, c) eine Eins

18. Образуйте сложноподчиненное предложение с придаточным времени, употребив союзы **bevor**, **während**, **nachdem**:

Frau Berger arbeitet in der Küche, und Herr Berger liest eine Zeitung.

- j) Bevor Frau Berger arbeitet in der Küche, Herr Berger liest eine Zeitung.
- k) Während Frau Berger in der Küche arbeitet, liest Herr Berger eine Zeitung.
- l) Nachdem Frau Berger in der Küche arbeitet, Herr Berger liest eine Zeitung.

19. Образуйте сложноподчиненное предложение с придаточным определительным, употребив относительное местоимение:

Der Bleistift gehört mir nicht. Ich habe *ihn* gefunden.

- j) Der Bleistift, den ich habe gefunden, gehört mir nicht.

- k) Der Bleistift, den ich gefunden habe, gehört mir nicht.
- l) Der Bleistift, der ich habe gefunden, gehört mir nicht.

20. Образуйте сложноподчиненное предложение с придаточным определительным, употребив относительное местоимение:

Das war ein interessantes Ereignis. Wir denken noch lange *davon*.

- a) Das war ein interessantes Ereignis, von dem wir noch lange denken.
- g) Das war ein interessantes Ereignis, von denen wir noch lange denken.
- h) Das war ein interessantes Ereignis, von das wir denken noch lange.

МИНОБРНАУКИ РОССИИ
ФГБОУ ВО «УРАЛЬСКИЙ ГОСУДАРСТВЕННЫЙ ГОРНЫЙ
УНИВЕРСИТЕТ»

УТВЕРЖДАЮ

Зав.кафедрой

Л.Г.Юсупова



ДИСЦИПЛИНА «ИНОСТРАННЫЙ ЯЗЫК»
(НЕМЕЦКИЙ ЯЗЫК)

БИЛЕТ № 11

1. Прочитайте текст и ответьте на вопросы

1. *Wieviele Spieler gehören zur Basketballmannschaft?*
2. *Wie werden die Schachfiguren bewegt?*

Sport und Sportarten

Viele Menschen treiben Sport. Sport treiben ist gesund. Die Leistungssportler nehmen an den Landes- und Weltmeisterschaften teil. Die besten von ihnen beteiligen sich an den Olympischen Spielen. Die ersten Olympischen Spiele fanden in Griechenland vor über 2500 Jahren statt. Heute gibt es alle vier Jahre Olympische Spiele.

Fußball, Basketball, Handball und Eishockey sind Mannschaftsspiele. Bei einem Mannschaftsspiel kämpfen mehrere Spieler um den Sieg. Eine Mannschaft besteht aus einer unterschiedlichen Anzahl von Spielern.

Basketball ist ein Spiel für große Menschen. Zehn Spieler bilden eine Mannschaft. Auf dem Spielfeld versuchen je fünf Spieler den Ball durch einen Ring in ein Netz zu werfen. Das Ziel ist hoch oben an einem Brett befestigt. Geht der Ball durch den Ring, zählt das als Korb.

Eishockey wird auf einer Eisfläche gespielt. Von einer Mannschaft sind jeweils fünf Spieler und ein Torwart auf dem Eis. Alle Spieler haben Schlittschuhe an und versuchen mit einem Hockeyschläger eine Hartgummischeibe, den Puck, ins gegnerische Tor zu schießen.

Schach ist 2000 Jahre altes indisches Brettspiel, das von zwei Partnern gespielt wird. Verschiedenartige Figuren werden auf dem Schachbrett nach bestimmten Gesetzen bewegt. Jeder Spieler verfügt über 16 Figuren: König, Dame, zwei Türme, zwei Läufer, zwei Springer und acht Bauern. Das Ziel des Schachspiels ist es, den gegnerischen König matt zu setzen.

2. Выполните лексико-грамматический тест

1. Используйте предложение в скобках в качестве придаточного:

Sagen Sie uns, ob ... (Moskau hat auf Sie einen großen Eindruck gemacht.)

- j) Sagen Sie uns, ob hat gemacht Moskau auf Sie einen großen Eindruck.
- k) Sagen Sie uns, ob Moskau auf Sie einen großen Eindruck hat gemacht.
- l) Sagen Sie uns, ob Moskau auf Sie einen großen Eindruck gemacht hat.

2. Образуйте сложноподчиненное предложение, используя союзы **weil, da**:

Die Verkäuferin zeigt mir ein anderes Paar Schuhe. Dieses Paar passt mir nicht.

- j) Da dieses Paar passt mir nicht, die Verkäuferin zeigt mir ein anderes Paar Schuhe.
- k) Die Verkäuferin zeigt mir ein anderes Paar Schuhe, weil dieses Paar mir nicht passt.
- l) Da dieses Paar mir nicht passt, die Verkäuferin zeigt mir ein anderes Paar Schuhe.

3. Дополните предложение, поставив союз придаточного определительного:

Der Bus, mit ... Sie fahren müssen, hält am Stadion.

- j) Der Bus, mit der Sie fahren müssen, hält am Stadion.
- k) Der Bus, mit denen Sie fahren müssen, hält am Stadion.
- l) Der Bus, mit dem Sie fahren müssen, hält am Stadion.

4. Преобразуйте подчеркнутое предложение в придаточное определительное, используйте относительное местоимение:

Ich habe mir heute einen Joghurt gekauft. Wo ist der Joghurt?

- j) Wo ist der Joghurt, den ich mir heute gekauft habe?
- k) Wo ist der Joghurt, der ich habe mir heute gekauft?
- l) Wo ist der Joghurt, dessen ich habe mir heute gekauft?

5. Преобразуйте подчеркнутое предложение в придаточное определительное, используйте относительное местоимение:

Ich kaufe das T-Shirt. Seine Qualität ist hoch.

- j) Ich kaufe das T-Shirt. denen Qualität hoch ist.
- k) Ich kaufe das T-Shirt, deren Qualität hoch ist.
- l) Ich kaufe das T-Shirt, dessen Qualität hoch ist.

6. Образуйте из 2 предложений сложноподчиненное с придаточным условным:

Wir gehen am Samstag ins Museum. Wir kaufen Tickets.

- j) Wir gehen am Samstag ins Museum, wenn wir Tickets kaufen.
- k) Wir gehen am Samstag ins Museum, als, wir kaufen Tickets.
- l) Wir gehen am Samstag ins Museum, da wir kaufen Tickets.

7. Образуйте из 2 предложений сложное с придаточным условным бессоюзным:

Wir gehen spazieren. Das Wetter ist schön.

- j) Wenn das Wetter schön ist, gehen wir spazieren.
- k) Ist das Wetter schön, gehen wir spazieren.
- l) Das Wetter schön ist, gehen wir spazieren.

8. Образуйте сложноподчиненное предложение, в котором придаточное стоит впереди главного:

Ich muss ihn heute besuchen, obwohl ich lieber zu Hause bleiben möchte.

- j) Obwohl ich lieber zu Hause bleiben möchte, ich muss ihn heute besuchen.
- k) Obwohl ich lieber zu Hause bleiben möchte, muss ich ihn heute besuchen.
- l) Obwohl ich lieber zu Hause bleiben möchte, ich ihn heute besuchen muss.

9. Образуйте из 2 предложений сложноподчиненное с придаточным времени, употребив союз **als** или **wenn**:

Ich betrachte dieses Foto. Ich erinnere mich an die schönen Tage auf dem Lande.

- j) Wenn ich dieses Foto betrachte, erinnere ich mich an die schönen Tage auf dem Lande.
- k) Wenn ich betrachte dieses Foto, ich erinnere mich an die schönen Tage auf dem Lande.
- l) Als ich dieses Foto betrachte, erinnere ich mich an die schönen Tage auf dem Lande.

10. Поставьте придаточное предложение после главного:
Seitdem wir diese Wohnung hier gekauft haben, wohnen wir in diesem Stadtviertel.
j) Wohnen wir in diesem Stadtviertel, seitdem wir diese Wohnung hier gekauft haben.
k) Wir wohnen in diesem Stadtviertel, seitdem wir haben diese Wohnung hier gekauft.
l) Wir wohnen in diesem Stadtviertel, seitdem wir diese Wohnung hier gekauft haben.
11. Составьте сложноподчиненное предложение, употребив союз в скобках, обращая внимание на место частицы **sich**:
Es ist klar; die Schüler freuen sich immer über die Ferien. (dass)
j) Es ist klar, dass die Schüler sich freuen immer über die Ferien.
k) Es ist klar, dass die Schüler freuen sich immer über die Ferien.
l) Es ist klar, dass die Schüler sich immer über die Ferien freuen.
12. Вставьте пропущенное слово:
Die Bundesrepublik Deutschland besteht aus ...
d) Sechzehn Kantonen, b) sechs Kantonen, c) sechzehn Ländern
13. Выберите правильный ответ:
Welches Tier besucht die deutschen Kinder zu Ostern?
d) Der Krokodil, b) der Hase, c) der Elefant
14. Выберите правильный ответ:
Wann fand die Wiedervereinigung der beiden deutschen Staaten statt?
j) am sechsten Dezember 1989
k) am dritten Oktober 1990
l) am dritten Mai 1992
15. Выберите правильный ответ:
Was ist das Symbol des Brockens?
d) die Hexe, b) der Hase, c) der Nikolaus
16. Выберите правильный ответ:
Alle Touristen besichtigen gern im Zentrum Berlins das Rote Rathaus, den Alexanderplatz und ...
a) Die Plastik "Bremer Stadtmusikanten"
b) Die St. Michaels- Kirche
c) Das Brandenburger Tor
17. Выберите правильный ответ:
Die Note 5 heißt im deutschen Zeugnis ...
d) sehr gut, b) mangelhaft, c) befriedigend
18. Образуйте сложноподчиненное предложение с придаточным времени, употребив союзы **bevor, während, nachdem**:
Ich kann eine Reise machen. Vorher muss ich meinen Koffer packen.
j) Während ich kann eine Reise machen, muss ich meinen Koffer packen.
k) Bevor ich eine Reise machen kann, muss ich meinen Koffer packen.
l) Nachdem ich kann eine Reise machen, vorher muss ich meinen Koffer packen.
19. Образуйте сложноподчиненное предложение с придаточным определительным, употребив относительное местоимение:
Herr Müller wohnt jetzt in Hamburg. Wir kennen *ihn* schon drei Jahre.
j) Herr Müller, den wir schon drei Jahre kennen, wohnt jetzt in Hamburg.

- k) Herr Müller, dessen wir kennen schon drei Jahre, wohnt jetzt in Hamburg.
- l) Herr Müller, der wir schon drei Jahre kennen, jetzt in Hamburg wohnt.

20. Образуйте сложноподчиненное предложение с придаточным определительным, употребив относительное местоимение:

Das Haus hat meiner Schwester gut gefallen. Sie hat drei Jahre *darin* gewohnt.

- j) Das Haus, in denen sie hat drei Jahre gewohnt, hat meiner Schwester gut gefallen.
- k) Das Haus, in das sie drei Jahre gewohnt hat, meiner Schwester gut gefallen hat.
- l) Das Haus, in dem sie drei Jahre gewohnt hat, hat meiner Schwester gut gefallen.

МИНОБРНАУКИ РОССИИ
ФГБОУ ВО «УРАЛЬСКИЙ ГОСУДАРСТВЕННЫЙ ГОРНЫЙ
УНИВЕРСИТЕТ»

УТВЕРЖДАЮ

Зав.кафедрой

Л.Г.Юсупова



ДИСЦИПЛИНА «ИНОСТРАННЫЙ ЯЗЫК»
(НЕМЕЦКИЙ ЯЗЫК)

БИЛЕТ № 12

1. Прочитайте текст и ответьте на вопросы

1. *Trinkt Udo gewöhnlich morgens Kaffee oder Tee?*
2. *Wo ißt man in Deutschland zu Mittag?*

Die Mahlzeiten

Die ganze Familie Sokolow ißt heute zu Hause zu Mittag. Anna Petrowna, Olegs Mutter, ihre Tochter Ada, der Vater. Heute kommt Olegs Freund zu Gast. Udo ist Student aus Deutschland.

Zum Nachttisch gibt es heute Obst. Anna Petrowna sagt: „Udo, möchten Sie vielleicht eine Tasse Kaffee? Mir scheint, die Deutschen trinken nach dem Mittagessen Kaffee gern, nicht wahr?“ „Danke, aber ich trinke gewöhnlich morgens Kaffee, jetzt esse ich lieber Obst!“ „Ach so? Und Oleg trinkt immer Tee, starken, starken Tee. Und wie finden Sie die russische Küche, Udo? Gibt es einen großen Unterschied zwischen der russischen und der deutschen Küche?“, fragt Anna Petrowna. „Viele Gerichte der russischen Küche esse ich gern, ich finde keinen großen Unterschied. Bei uns hat man dieselben Hauptmahlzeiten: das Frühstück, das Mittag- und das Abendessen. Zum Frühstück (es ist meistens leicht) trinkt man Kaffee mit oder ohne Milch, Kakao oder auch Tee. Man ißt Brötchen mit Butter, Marmelade oder Honig, manchmal weich gekochte Eier oder Würstchen. Mittag ißt man wie bei Ihnen zu Hause oder in einer Gaststätte. An Feiertagen ist die Auswahl dort immer groß. Als Vorspeise kann man Gemüsesalat, Hering, Wurst, Käse, Schinken bekommen. Als ersten Gang gibt es verschiedene Suppen. Man ißt auch gern Brühe. Das Hauptgericht ist das zweite Gericht. Das ist in der Regel eine Fleisch- oder Fischsuppe mit Gemüse oder Kartoffeln. Beim Essen trinkt man Mineralwasser, manchmal eine Flasche Bier oder ein Glas Wein. Als Nachspeise ißt man entweder Obst (Äpfel, Birnen, Apfelsinen, Weintraube) oder man trinkt Kaffee oder Tee mit Keksen, Zwieback oder Kuchen. Abends ißt man meistens kalt. Sie sehen, es ist fast so wie bei Ihnen, nicht wahr?“

2. Выполните лексико-грамматический тест

1. Используйте предложение в скобках в качестве придаточного:

Er schreibt in seinem Brief, dass ... (Er hat in dieser Stadt viel Interessantes gesehen.)

- j) Er schreibt in seinem Brief, dass er hat gesehen in dieser Stadt viel Interessantes.

- k) Er schreibt in seinem Brief, dass er gesehen in dieser Stadt viel Interessantes hat.
- l) Er schreibt in seinem Brief, dass er in dieser Stadt viel Interessantes gesehen hat.

2. Образуйте сложноподчиненное предложение, используя союзы **weil, da**:

Wir müssen diese Buchhandlung besuchen. Wir brauchen einige Lehrbücher.

- j) Wir müssen diese Buchhandlung besuchen, weil wir einige Lehrbücher brauchen.
- k) Da wir brauchen einige Lehrbücher, wir müssen diese Buchhandlung besuchen.
- l) Da wir einige Lehrbücher brauchen, wir diese Buchhandlung besuchen müssen.

3. Дополните предложение, поставив союз придаточного определительного:

Die Bibliothek, in ... ich gern arbeite, liegt nicht weit von hier.

- j) Die Bibliothek, in denen ich gern arbeite, liegt nicht weit von hier.
- k) Die Bibliothek, in der ich gern arbeite, liegt nicht weit von hier.
- l) Die Bibliothek, in dem ich gern arbeite, liegt nicht weit von hier.

4. Преобразуйте подчеркнутое предложение в придаточное определительное, используйте относительное местоимение:

Das ist ein Baum. Den Baum hat mein Opa gepflanzt.

- j) Das ist ein Baum, denen hat mein Opa gepflanzt.
- k) Das ist ein Baum, den mein Opa gepflanzt hat.
- l) Das ist ein Baum, der hat mein Opa gepflanzt.

5. Преобразуйте подчеркнутое предложение в придаточное определительное, используйте относительное местоимение:

Ich weiß diese Frau nicht. Ihr Gepäck steht vor dem Hotel.

- j) Ich weiß diese Frau, deren Gepäck vor dem Hotel steht, nicht.
- k) Ich weiß diese Frau nicht, der Gepäck steht vor dem Hotel.
- l) Ich weiß diese Frau nicht, dessen Gepäck steht vor dem Hotel.

6. Образуйте из 2 предложений сложное с придаточным условным:

Ich besuche dich. Ich habe morgen Zeit.

- j) Ich besuche dich, wenn ich morgen Zeit habe.
- k) Ich besuche dich, als ich habe morgen Zeit.
- l) Ich besuche dich, da ich habe morgen Zeit.

7. Образуйте из 2 предложений сложное с придаточным условным бессоюзным:

Ich fahre mit dem Zug. Mein Auto ist nicht in Ordnung.

- j) Wenn mein Auto nicht in Ordnung ist, ich fahre mit dem Zug.
- k) Mein Auto ist nicht in Ordnung, fahre ich mit dem Zug.
- l) Ist mein Auto nicht in Ordnung, fahre ich mit dem Zug.

8. Образуйте сложноподчиненное предложение, в котором придаточное стоит впереди главного:

Die Kinder halfen dem Vater bei der Hausarbeit, während die Mutter krank war.

- j) Während die Mutter krank war, die Kinder halfen dem Vater bei der Hausarbeit.
- k) Während die Mutter krank war, die Kinder dem Vater bei der Hausarbeit halfen.
- l) Während die Mutter krank war, halfen die Kinder dem Vater bei der Hausarbeit.

9. Образуйте из 2 предложений сложноподчиненное с придаточным времени, употребив союз **als** или **wenn**:

Es wird dunkel draußen. Man macht in den Wohnungen Licht an.

- a) Wenn es wird dunkel draußen, man macht in den Wohnungen Licht an.
- b) Wenn es dunkel draußen wird, macht man in den Wohnungen Licht an.
- c) Als es dunkel draußen wird, macht man in den Wohnungen Licht an.

10. Поставьте придаточное предложение после главного:

Wo sich die Oper befindet, kann Ihnen jeder in der Stadt erklären.

- j) Jeder kann Ihnen in der Stadt erklären, wo sich befindet die Oper.
- k) Jeder kann Ihnen in der Stadt erklären, wo die Oper sich befindet.
- l) Jeder kann Ihnen in der Stadt erklären, wo sich die Oper befindet.

11. Составьте сложноподчиненное предложение, употребив союз в скобках, обращая внимание на место частицы **sich**:

Ich will dich fragen; du interessierst dich für Kunst. (ob)

- j) Ich will dich fragen, ob du interessierst dich für Kunst.
- k) Ich will dich fragen, ob du dich für Kunst interessierst.
- l) Ich will dich fragen, ob du dich interessierst für Kunst.

12. Вставьте пропущенное слово:

Zwei deutsche Städte haben den gleichen Namen - ..., aber liegen an verschiedenen Flüssen.

- d) Frankfurt, b) Hamburg, c) Essen

13. Выберите правильный ответ:

Wie fragen die Deutschen nach der Zeit?

- j) Wieviel Uhren sind das?
- k) Wieviel spät ist es?
- l) Wie spät ist es?

14. Выберите правильный ответ:

Wo werden die weltbekannten Autos Marke BMW hergestellt?

- a) in Bayern, b) in Bremen, c) in Brandenburg

15. Выберите правильный ответ:

Wie heißt das deutsche Kleingeld?

- d) Pfennig, b) Groschen, c) Marke

16. Выберите правильный ответ:

Der Rhein ist ... im Westen der Bundesrepublik.

- d) Eine schöne Stadt, b) ein großer Fluß, c) ein hoher Gipfel

17. Выберите правильный ответ:

Die Kinder der Bundesrepublik besuchen die Grundschule ... Jahre.

- d) drei, b) vier, c) fünf

18. Образуйте сложноподчиненное предложение с придаточным времени, употребив союзы **bevor**, **während**, **nachdem**:

Ich schreibe einen Brief. Dann bringe ich ihn zur Post.

- j) Bevor ich schreibe einen Brief, dann bringe ich ihn zur Post.
- k) Während ich schreibe einen Brief, dann bringe ich ihn zur Post.
- l) Nachdem ich einen Brief schreibe, bringe ich ihn zur Post.

19. Образуйте сложноподчиненное предложение с придаточным определительным, употребив относительное местоимение:

Die Stadt ist alt. Ich habe die Museen *der Stadt* besucht.

- j) Die Stadt, dessen Museen ich habe besucht, ist alt.
- k) Die Stadt, deren Museen ich besucht habe, ist alt.
- l) Die Stadt, der Museen ich besucht habe, ist alt.

20.Образуйте сложноподчиненное предложение с придаточным определительным, употребив относительное местоимение:

Das Buch war sehr interessant. Ich habe *dafür* gar nicht viel bezahlt.

- j) Das Buch, für das ich gar nicht viel bezahlt habe, war sehr interessant.
- k) Das Buch, für dessen ich habe gar nicht viel bezahlt, war sehr interessant.
- l) Das Buch, für das ich gar nicht viel bezahlt habe, sehr interessant war.

МИНОБРНАУКИ РОССИИ
ФГБОУ ВО «УРАЛЬСКИЙ ГОСУДАРСТВЕННЫЙ ГОРНЫЙ
УНИВЕРСИТЕТ»

УТВЕРЖДАЮ

Зав.кафедрой

Л.Г.Юсупова

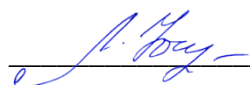

ДИСЦИПЛИНА «ИНОСТРАННЫЙ ЯЗЫК»
(НЕМЕЦКИЙ ЯЗЫК)

БИЛЕТ № 13

1. Прочитайте текст и ответьте на вопросы

1. *Wann bezahlt das Essen der Gastgeber?*
2. *Wozu geht man in die Kneipen?*

Im Restaurant

Die Deutschen essen gern im Restaurant. Man feiert dort Geburtstage und Jubiläen. Man trifft sich mit Freunden oder man verbringt dort gemütlich den Samstagabend. Manche besuchen ihr Lieblingsrestaurant regelmäßig, dann sind sie dort Stammgäste. Guten Wein kann man in einer Weinstube bekommen.

Geschäftspartner lädt man auch ins Restaurant ein. Wenn man Sie zu einem Essen ins Restaurant einlädt, so bezahlt das Essen der Gastgeber. Wenn aber die Kollegen vereinbaren „Gehen wir zusammen essen!“, das bedeutet, dass jeder sein Essen selbst bezahlt.

Das Trinkgeld ist als freundliche Geste fast schon selbstverständlich. Die Höhe hängt dabei vom Service, der Rechnung und von der jeweiligen Kategorie des Restaurants ab. Als Regel kann man von etwa 5% des Rechnungsbetrages ausgehen.

Typisch deutsch sind die Kneipen. Das Wort „Kneipe“ stammt aus dem 18. Jahrhundert und bedeutet unter anderem „kleines Zimmer“. Die Kneipen sind wirklich meistens klein und voll. Die Einrichtung der Kneipen ist sehr individuell und oft mit viel Humor. In die Kneipen geht man vor allem, um Neues zu erfahren und gemütlich mit Freunden Zeit zu verbringen. Dort bekommt man immer Bier und einfaches Essen.

In den letzten Jahren hat sich vieles verändert. Man geht in Deutschland sehr oft italienisch, griechisch oder chinesisches essen. In jeder Stadt gibt es irische Pubs, italienische Eisdielen und Pizzerien, spanische Kneipen, lateinamerikanische Lokale...

2. Выполните лексико-грамматический тест

1. Используйте предложение в скобках в качестве придаточного:

Der Gast aus dem Ausland erzählt uns, dass ... (Der Rote Platz hat ihm gut gefallen.)

- m) Der Gast aus dem Ausland erzählt uns, dass der Rote Platz hat ihm gut gefallen.
- n) Der Gast aus dem Ausland erzählt uns, dass der Rote Platz ihm gut gefallen hat.
- o) Der Gast aus dem Ausland erzählt uns, dass ihm der Rote Platz hat gut gefallen.

2. Образуйте сложноподчиненное предложение, используя союзы **weil**, **da**:

Ich kann einige Stunden in Freien verbringen. Ich habe heute viel Zeit.

- m) Ich kann einige Stunden in Freien verbringen, weil ich habe heute viel Zeit.
- n) Da ich heute viel Zeit habe, ich kann einige Stunden in Freien verbringen.
- o) Da ich heute viel Zeit habe, kann ich einige Stunden in Freien verbringen.

3. Дополните предложение, поставив союз придаточного определительного:
Ich fahre mit dem Zug, ... in Moskau um 18 Uhr ankommt.

- m) Ich fahre mit dem Zug, denen in Moskau um 18 Uhr ankommt.
- n) Ich fahre mit dem Zug, der in Moskau um 18 Uhr ankommt.
- o) Ich fahre mit dem Zug, das in Moskau um 18 Uhr ankommt.

4. Преобразуйте подчеркнутое предложение в придаточное определительное, используйте относительное местоимение:

Das sind die Aufgaben. Wir sollen sie bis morgen lösen.

- m) Das sind die Aufgaben, der wir sollen sie bis morgen lösen.
- n) Das sind die Aufgaben, denen wir sollen sie bis morgen lösen.
- o) Das sind die Aufgaben, die wir bis morgen lösen sollen.

5. Преобразуйте подчеркнутое предложение в придаточное определительное, используйте относительное местоимение:

Ich habe einen Hund. Seine Augen sind blau.

- m) Ich habe einen Hund, dessen Augen blau sind.
- n) Ich habe einen Hund, denen Augen blau sind.
- o) Ich habe einen Hund, deren Augen blau sind.

6. Образуйте из 2 предложений сложноподчиненное с придаточным условным:
Wir gehen zusammen ins Kino. Du wartest auf mich.

- m) Du wartest auf mich, wenn wir zusammen ins Kino gehen.
- n) Wir gehen zusammen ins Kino, als du wartest auf mich.
- o) Wir gehen zusammen ins Kino, wenn du auf mich wartest.

7. Образуйте из 2 предложений сложноподчиненное с придаточным условным бессоюзным:

Wir erholen uns im Sommer am Meer. Wir haben genug Geld.

- m) Wir erholen uns im Sommer am Meer. wenn wir genug Geld haben.
- n) Haben wir genug Geld, erholen wir uns im Sommer am Meer.
- o) Haben wir genug Geld, wir erholen uns im Sommer am Meer.

8. Образуйте сложноподчиненное предложение, в котором придаточное стоит впереди главного:

Wir haben viel zu besprechen, wenn wir uns sehen.

- m) Wenn wir uns sehen, wir haben viel zu besprechen.
- n) Wenn wir uns sehen, haben wir viel zu besprechen.
- o) Wenn wir uns sehen, wir haben viel zu besprechen.

9. Образуйте из 2 предложений сложноподчиненное с придаточным времени, употребив союз **als** или **wenn**:

Der Vater ging in die Schule. Er interessierte sich für Briefmarken.

- a) Als der Vater in die Schule ging, interessierte er sich für Briefmarken.
- b) Wenn der Vater in die Schule ging, interessierte er sich für Briefmarken.
- c) Wenn der Vater in die Schule ging, er interessierte sich für Briefmarken.

10. Поставьте придаточное предложение после главного:
Wenn ihr mit der Aufgabe fertig seid, dürft ihr nach Hause gehen.
m) Ihr dürft nach Hause gehen, wenn ihr mit der Aufgabe seid fertig.
n) Ihr dürft nach Hause gehen, wenn ihr seid mit der Aufgabe fertig.
o) Ihr dürft nach Hause gehen, wenn ihr mit der Aufgabe fertig seid.
11. Составьте сложноподчиненное предложение, употребив союз в скобках, обращая внимание на место частицы **sich**:
Nach den Ferien fragen uns alle Lehrer. Wir haben uns im Sommer erholt. (wie)
m) Nach den Ferien fragen uns alle Lehrer, wie wir im Sommer uns haben erholt.
n) Nach den Ferien fragen uns alle Lehrer, wie wir haben uns im Sommer erholt.
o) Nach den Ferien fragen uns alle Lehrer, wie wir uns im Sommer erholt haben.
12. Вставьте пропущенное слово:
Die, ..., die in der Schweiz produziert werden, kosten sehr viel Geld.
e) Stunden, b) Uhren, c) Zeiten
13. Выберите правильный ответ:
In welcher Stadt befindet sich die berühmte deutsche Gemäldegalerie?
e) in Dresden, b) in Leipzig, c) in Hamburg
14. Выберите правильный ответ:
Wofür hat Albert Einstein den Nobelpreis 1921 erhalten?
m) für die kinetische Wärmetheorie
n) für die Relativitätstheorie
o) für das periodische System der Elemente
15. Выберите правильный ответ:
Wo befindet sich der Sitz der Regierung der Bundesrepublik Deutschland?
e) in Berlin, b) in München, c) in Bonn
16. Выберите правильный ответ:
Der Brocken ist ... im Harz.
e) der höchste Berg, b) der höchste Bau, c) der höchste Turm
17. Выберите правильный ответ:
Die beste Note in Deutschland ist
e) eine Drei, b) eine Sechs, c) eine Eins
18. Образуйте сложноподчиненное предложение с придаточным времени, употребив союзы **bevor, während, nachdem**:
Frau Berger arbeitet in der Küche, und Herr Berger liest eine Zeitung.
m) Bevor Frau Berger arbeitet in der Küche, Herr Berger liest eine Zeitung.
n) Während Frau Berger in der Küche arbeitet, liest Herr Berger eine Zeitung.
o) Nachdem Frau Berger in der Küche arbeitet, Herr Berger liest eine Zeitung.
19. Образуйте сложноподчиненное предложение с придаточным определительным, употребив относительное местоимение:
Der Bleistift gehört mir nicht. Ich habe *ihn* gefunden.
m) Der Bleistift, den ich habe gefunden, gehört mir nicht.

- n) Der Bleistift, den ich gefunden habe, gehört mir nicht.
- o) Der Bleistift, der ich habe gefunden, gehört mir nicht.

20. Образуйте сложноподчиненное предложение с придаточным определительным, употребив относительное местоимение:

Das war ein interessantes Ereignis. Wir denken noch lange *davon*.

- a) Das war ein interessantes Ereignis, von dem wir noch lange denken.
- i) Das war ein interessantes Ereignis, von denen wir noch lange denken.
- j) Das war ein interessantes Ereignis, von das wir denken noch lange.

МИНОБРНАУКИ РОССИИ
ФГБОУ ВО «УРАЛЬСКИЙ ГОСУДАРСТВЕННЫЙ ГОРНЫЙ
УНИВЕРСИТЕТ»

УТВЕРЖДАЮ

Зав.кафедрой

Л.Г.Юсупова

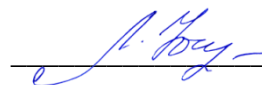

ДИСЦИПЛИНА «ИНОСТРАННЫЙ ЯЗЫК»
(НЕМЕЦКИЙ ЯЗЫК)

БИЛЕТ № 14

1. Прочитайте текст и ответьте на вопросы

1. *Wieviele Spieler gehören zur Basketballmannschaft?*
2. *Wie werden die Schachfiguren bewegt?*

Sport und Sportarten

Viele Menschen treiben Sport. Sport treiben ist gesund. Die Leistungssportler nehmen an den Landes- und Weltmeisterschaften teil. Die besten von ihnen beteiligen sich an den Olympischen Spielen. Die ersten Olympischen Spiele fanden in Griechenland vor über 2500 Jahren statt. Heute gibt es alle vier Jahre Olympische Spiele.

Fußball, Basketball, Handball und Eishockey sind Mannschaftsspiele. Bei einem Mannschaftsspiel kämpfen mehrere Spieler um den Sieg. Eine Mannschaft besteht aus einer unterschiedlichen Anzahl von Spielern.

Basketball ist ein Spiel für große Menschen. Zehn Spieler bilden eine Mannschaft. Auf dem Spielfeld versuchen je fünf Spieler den Ball durch einen Ring in ein Netz zu werfen. Das Ziel ist hoch oben an einem Brett befestigt. Geht der Ball durch den Ring, zählt das als Korb.

Eishockey wird auf einer Eisfläche gespielt. Von einer Mannschaft sind jeweils fünf Spieler und ein Torwart auf dem Eis. Alle Spieler haben Schlittschuhe an und versuchen mit einem Hockeyschläger eine Hartgummischeibe, den Puck, ins gegnerische Tor zu schießen.

Schach ist 2000 Jahre altes indisches Brettspiel, das von zwei Partnern gespielt wird. Verschiedenartige Figuren werden auf dem Schachbrett nach bestimmten Gesetzen bewegt. Jeder Spieler verfügt über 16 Figuren: König, Dame, zwei Türme, zwei Läufer, zwei Springer und acht Bauern. Das Ziel des Schachspiels ist es, den gegnerischen König matt zu setzen.

2. Выполните лексико-грамматический тест

1. Используйте предложение в скобках в качестве придаточного:

Sagen Sie uns, ob ... (Moskau hat auf Sie einen großen Eindruck gemacht.)

- m) Sagen Sie uns, ob hat gemacht Moskau auf Sie einen großen Eindruck.
- n) Sagen Sie uns, ob Moskau auf Sie einen großen Eindruck hat gemacht.
- o) Sagen Sie uns, ob Moskau auf Sie einen großen Eindruck gemacht hat.

2. Образуйте сложноподчиненное предложение, используя союзы **weil, da**:

Die Verkäuferin zeigt mir ein anderes Paar Schuhe. Dieses Paar passt mir nicht.

- m) Da dieses Paar passt mir nicht, die Verkäuferin zeigt mir ein anderes Paar Schuhe.
- n) Die Verkäuferin zeigt mir ein anderes Paar Schuhe, weil dieses Paar mir nicht passt.
- o) Da dieses Paar mir nicht passt, die Verkäuferin zeigt mir ein anderes Paar Schuhe.

3. Дополните предложение, поставив союз придаточного определительного:

Der Bus, mit ... Sie fahren müssen, hält am Stadion.

- m) Der Bus, mit der Sie fahren müssen, hält am Stadion.
- n) Der Bus, mit denen Sie fahren müssen, hält am Stadion.
- o) Der Bus, mit dem Sie fahren müssen, hält am Stadion.

4. Преобразуйте подчеркнутое предложение в придаточное определительное, используйте относительное местоимение:

Ich habe mir heute einen Joghurt gekauft. Wo ist der Joghurt?

- m) Wo ist der Joghurt, den ich mir heute gekauft habe?
- n) Wo ist der Joghurt, der ich habe mir heute gekauft?
- o) Wo ist der Joghurt, dessen ich habe mir heute gekauft?

5. Преобразуйте подчеркнутое предложение в придаточное определительное, используйте относительное местоимение:

Ich kaufe das T-Shirt. Seine Qualität ist hoch.

- m) Ich kaufe das T-Shirt, denen Qualität hoch ist.
- n) Ich kaufe das T-Shirt, deren Qualität hoch ist.
- o) Ich kaufe das T-Shirt, dessen Qualität hoch ist.

6. Образуйте из 2 предложений сложноподчиненное с придаточным условным:

Wir gehen am Samstag ins Museum. Wir kaufen Tickets.

- m) Wir gehen am Samstag ins Museum, wenn wir Tickets kaufen.
- n) Wir gehen am Samstag ins Museum, als, wir kaufen Tickets.
- o) Wir gehen am Samstag ins Museum, da wir kaufen Tickets.

7. Образуйте из 2 предложений сложное с придаточным условным бессоюзным:

Wir gehen spazieren. Das Wetter ist schön.

- m) Wenn das Wetter schön ist, gehen wir spazieren.
- n) Ist das Wetter schön, gehen wir spazieren.
- o) Das Wetter schön ist, gehen wir spazieren.

8. Образуйте сложноподчиненное предложение, в котором придаточное стоит впереди главного:

Ich muss ihn heute besuchen, obwohl ich lieber zu Hause bleiben möchte.

- m) Obwohl ich lieber zu Hause bleiben möchte, ich muss ihn heute besuchen.
- n) Obwohl ich lieber zu Hause bleiben möchte, muss ich ihn heute besuchen.
- o) Obwohl ich lieber zu Hause bleiben möchte, ich ihn heute besuchen muss.

9. Образуйте из 2 предложений сложноподчиненное с придаточным времени, употребив союз **als** или **wenn**:

Ich betrachte dieses Foto. Ich erinnere mich an die schönen Tage auf dem Lande.

- m) Wenn ich dieses Foto betrachte, erinnere ich mich an die schönen Tage auf dem Lande.
- n) Wenn ich betrachte dieses Foto, ich erinnere mich an die schönen Tage auf dem Lande.
- o) Als ich dieses Foto betrachte, erinnere ich mich an die schönen Tage auf dem Lande.

10. Поставьте придаточное предложение после главного:

Seitdem wir diese Wohnung hier gekauft haben, wohnen wir in diesem Stadtviertel.

- m) Wohnen wir in diesem Stadtviertel, seitdem wir diese Wohnung hier gekauft haben.
- n) Wir wohnen in diesem Stadtviertel, seitdem wir haben diese Wohnung hier gekauft.
- o) Wir wohnen in diesem Stadtviertel, seitdem wir diese Wohnung hier gekauft haben.

11. Составьте сложноподчиненное предложение, употребив союз в скобках, обращая внимание на место частицы **sich**:

Es ist klar; die Schüler freuen sich immer über die Ferien. (dass)

- m) Es ist klar, dass die Schüler sich freuen immer über die Ferien.
- n) Es ist klar, dass die Schüler freuen sich immer über die Ferien.
- o) Es ist klar, dass die Schüler sich immer über die Ferien freuen.

12. Вставьте пропущенное слово:

Die Bundesrepublik Deutschland besteht aus ...

- e) Sechzehn Kantonen, b) sechs Kantonen, c) sechzehn Ländern

13. Выберите правильный ответ:

Welches Tier besucht die deutschen Kinder zu Ostern?

- e) Der Krokodil, b) der Hase, c) der Elefant

14. Выберите правильный ответ:

Wann fand die Wiedervereinigung der beiden deutschen Staaten statt?

- m) am sechsten Dezember 1989
- n) am dritten Oktober 1990
- o) am dritten Mai 1992

15. Выберите правильный ответ:

Was ist das Symbol des Brockens?

- e) die Hexe, b) der Hase, c) der Nikolaus

16. Выберите правильный ответ:

Alle Touristen besichtigen gern im Zentrum Berlins das Rote Rathaus, den Alexanderplatz und ...

- a) Die Plastik "Bremer Stadtmusikanten"
- b) Die St. Michaels- Kirche
- c) Das Brandenburger Tor

17. Выберите правильный ответ:

Die Note 5 heißt im deutschen Zeugnis ...

- e) sehr gut, b) mangelhaft, c) befriedigend

18. Образуйте сложноподчиненное предложение с придаточным времени, употребив союзы **bevor**, **während**, **nachdem**:

Ich kann eine Reise machen. Vorher muss ich meinen Koffer packen.

- m) Während ich kann eine Reise machen, muss ich meinen Koffer packen.
- n) Bevor ich eine Reise machen kann, muss ich meinen Koffer packen.
- o) Nachdem ich kann eine Reise machen, vorher muss ich meinen Koffer packen.

19. Образуйте сложноподчиненное предложение с придаточным определительным, употребив относительное местоимение:

Herr Müller wohnt jetzt in Hamburg. Wir kennen *ihn* schon drei Jahre.

- m) Herr Müller, den wir schon drei Jahre kennen, wohnt jetzt in Hamburg.

- n) Herr Müller, dessen wir kennen schon drei Jahre, wohnt jetzt in Hamburg.
- o) Herr Müller, der wir schon drei Jahre kennen, jetzt in Hamburg wohnt.

20. Образуйте сложноподчиненное предложение с придаточным определительным, употребив относительное местоимение:

Das Haus hat meiner Schwester gut gefallen. Sie hat drei Jahre *darin* gewohnt.

- m) Das Haus, in denen sie hat drei Jahre gewohnt, hat meiner Schwester gut gefallen.
- n) Das Haus, in das sie drei Jahre gewohnt hat, meiner Schwester gut gefallen hat.
- o) Das Haus, in dem sie drei Jahre gewohnt hat, hat meiner Schwester gut gefallen.

МИНОБРНАУКИ РОССИИ
ФГБОУ ВО «УРАЛЬСКИЙ ГОСУДАРСТВЕННЫЙ ГОРНЫЙ
УНИВЕРСИТЕТ»

УТВЕРЖДАЮ

Зав.кафедрой

Л.Г.Юсупова



ДИСЦИПЛИНА «ИНОСТРАННЫЙ ЯЗЫК»
(НЕМЕЦКИЙ ЯЗЫК)

БИЛЕТ № 15

1. Прочитайте текст и ответьте на вопросы

1. *Trinkt Udo gewöhnlich morgens Kaffee oder Tee?*
2. *Wo ißt man in Deutschland zu Mittag?*

Die Mahlzeiten

Die ganze Familie Sokolow ißt heute zu Hause zu Mittag. Anna Petrowna, Olegs Mutter, ihre Tochter Ada, der Vater. Heute kommt Olegs Freund zu Gast. Udo ist Student aus Deutschland.

Zum Nachttisch gibt es heute Obst. Anna Petrowna sagt: „Udo, möchten Sie vielleicht eine Tasse Kaffee? Mir scheint, die Deutschen trinken nach dem Mittagessen Kaffee gern, nicht wahr?“ „Danke, aber ich trinke gewöhnlich morgens Kaffee, jetzt esse ich lieber Obst!“ „Ach so? Und Oleg trinkt immer Tee, starken, starken Tee. Und wie finden Sie die russische Küche, Udo? Gibt es einen großen Unterschied zwischen der russischen und der deutschen Küche?“, fragt Anna Petrowna. „Viele Gerichte der russischen Küche esse ich gern, ich finde keinen großen Unterschied. Bei uns hat man dieselben Hauptmahlzeiten: das Frühstück, das Mittag- und das Abendessen. Zum Frühstück (es ist meistens leicht) trinkt man Kaffee mit oder ohne Milch, Kakao oder auch Tee. Man ißt Brötchen mit Butter, Marmelade oder Honig, manchmal weich gekochte Eier oder Würstchen. Mittag ißt man wie bei Ihnen zu Hause oder in einer Gaststätte. An Feiertagen ist die Auswahl dort immer groß. Als Vorspeise kann man Gemüsesalat, Hering, Wurst, Käse, Schinken bekommen. Als ersten Gang gibt es verschiedene Suppen. Man ißt auch gern Brühe. Das Hauptgericht ist das zweite Gericht. Das ist in der Regel eine Fleisch- oder Fischsuppe mit Gemüse oder Kartoffeln. Beim Essen trinkt man Mineralwasser, manchmal eine Flasche Bier oder ein Glas Wein. Als Nachspeise ißt man entweder Obst (Äpfel, Birnen, Apfelsinen, Weintraube) oder man trinkt Kaffee oder Tee mit Keksen, Zwieback oder Kuchen. Abends ißt man meistens kalt. Sie sehen, es ist fast so wie bei Ihnen, nicht wahr?“

2. Выполните лексико-грамматический тест

1. Используйте предложение в скобках в качестве придаточного:

Er schreibt in seinem Brief, dass ... (Er hat in dieser Stadt viel Interessantes gesehen.)

m) Er schreibt in seinem Brief, dass er hat gesehen in dieser Stadt viel Interessantes.

- n) Er schreibt in seinem Brief, dass er gesehen in dieser Stadt viel Interessantes hat.
- o) Er schreibt in seinem Brief, dass er in dieser Stadt viel Interessantes gesehen hat.

2. Образуйте сложноподчиненное предложение, используя союзы **weil, da**:

Wir müssen diese Buchhandlung besuchen. Wir brauchen einige Lehrbücher.

- m) Wir müssen diese Buchhandlung besuchen, weil wir einige Lehrbücher brauchen.
- n) Da wir brauchen einige Lehrbücher, wir müssen diese Buchhandlung besuchen.
- o) Da wir einige Lehrbücher brauchen, wir diese Buchhandlung besuchen müssen.

3. Дополните предложение, поставив союз придаточного определительного:

Die Bibliothek, in ... ich gern arbeite, liegt nicht weit von hier.

- m) Die Bibliothek, in denen ich gern arbeite, liegt nicht weit von hier.
- n) Die Bibliothek, in der ich gern arbeite, liegt nicht weit von hier.
- o) Die Bibliothek, in dem ich gern arbeite, liegt nicht weit von hier.

4. Преобразуйте подчеркнутое предложение в придаточное определительное, используйте относительное местоимение:

Das ist ein Baum. Den Baum hat mein Opa gepflanzt.

- m) Das ist ein Baum, denen hat mein Opa gepflanzt.
- n) Das ist ein Baum, den mein Opa gepflanzt hat.
- o) Das ist ein Baum, der hat mein Opa gepflanzt.

5. Преобразуйте подчеркнутое предложение в придаточное определительное, используйте относительное местоимение:

Ich weiß diese Frau nicht. Ihr Gepäck steht vor dem Hotel.

- m) Ich weiß diese Frau, deren Gepäck vor dem Hotel steht, nicht.
- n) Ich weiß diese Frau nicht, der Gepäck steht vor dem Hotel.
- o) Ich weiß diese Frau nicht, dessen Gepäck steht vor dem Hotel.

6. Образуйте из 2 предложений сложное с придаточным условным:

Ich besuche dich. Ich habe morgen Zeit.

- m) Ich besuche dich, wenn ich morgen Zeit habe.
- n) Ich besuche dich, als ich habe morgen Zeit.
- o) Ich besuche dich, da ich habe morgen Zeit.

7. Образуйте из 2 предложений сложное с придаточным условным бессоюзным:

Ich fahre mit dem Zug. Mein Auto ist nicht in Ordnung.

- m) Wenn mein Auto nicht in Ordnung ist, ich fahre mit dem Zug.
- n) Mein Auto ist nicht in Ordnung, fahre ich mit dem Zug.
- o) Ist mein Auto nicht in Ordnung, fahre ich mit dem Zug.

8. Образуйте сложноподчиненное предложение, в котором придаточное стоит впереди главного:

Die Kinder halfen dem Vater bei der Hausarbeit, während die Mutter krank war.

- m) Während die Mutter krank war, die Kinder halfen dem Vater bei der Hausarbeit.
- n) Während die Mutter krank war, die Kinder dem Vater bei der Hausarbeit halfen.
- o) Während die Mutter krank war, halfen die Kinder dem Vater bei der Hausarbeit.

9. Образуйте из 2 предложений сложноподчиненное с придаточным времени, употребив союз **als** или **wenn**:

Es wird dunkel draußen. Man macht in den Wohnungen Licht an.

- a) Wenn es wird dunkel draußen, man macht in den Wohnungen Licht an.
- b) Wenn es dunkel draußen wird, macht man in den Wohnungen Licht an.
- c) Als es dunkel draußen wird, macht man in den Wohnungen Licht an.

10. Поставьте придаточное предложение после главного:

Wo sich die Oper befindet, kann Ihnen jeder in der Stadt erklären.

- m) Jeder kann Ihnen in der Stadt erklären, wo sich befindet die Oper.
- n) Jeder kann Ihnen in der Stadt erklären, wo die Oper sich befindet.
- o) Jeder kann Ihnen in der Stadt erklären, wo sich die Oper befindet.

11. Составьте сложноподчиненное предложение, употребив союз в скобках, обращая внимание на место частицы **sich**:

Ich will dich fragen; du interessierst dich für Kunst. (ob)

- m) Ich will dich fragen, ob du interessierst dich für Kunst.
- n) Ich will dich fragen, ob du dich für Kunst interessierst.
- o) Ich will dich fragen, ob du dich interessierst für Kunst.

12. Вставьте пропущенное слово:

Zwei deutsche Städte haben den gleichen Namen - ..., aber liegen an verschiedenen Flüssen.

- e) Frankfurt, b) Hamburg, c) Essen

13. Выберите правильный ответ:

Wie fragen die Deutschen nach der Zeit?

- m) Wieviel Uhren sind das?
- n) Wieviel spät ist es?
- o) Wie spät ist es?

14. Выберите правильный ответ:

Wo werden die weltbekannten Autos Marke BMW hergestellt?

- a) in Bayern, b) in Bremen, c) in Brandenburg

15. Выберите правильный ответ:

Wie heißt das deutsche Kleingeld?

- e) Pfennig, b) Groschen, c) Marke

16. Выберите правильный ответ:

Der Rhein ist ... im Westen der Bundesrepublik.

- e) Eine schöne Stadt, b) ein großer Fluß, c) ein hoher Gipfel

17. Выберите правильный ответ:

Die Kinder der Bundesrepublik besuchen die Grundschule ... Jahre.

- e) drei, b) vier, c) fünf

18. Образуйте сложноподчиненное предложение с придаточным времени, употребив союзы **bevor**, **während**, **nachdem**:

Ich schreibe einen Brief. Dann bringe ich ihn zur Post.

- m) Bevor ich schreibe einen Brief, dann bringe ich ihn zur Post.
- n) Während ich schreibe einen Brief, dann bringe ich ihn zur Post.
- o) Nachdem ich einen Brief schreibe, bringe ich ihn zur Post.

19. Образуйте сложноподчиненное предложение с придаточным определительным, употребив относительное местоимение:

Die Stadt ist alt. Ich habe die Museen *der Stadt* besucht.

- m) Die Stadt, dessen Museen ich habe besucht, ist alt.
- n) Die Stadt, deren Museen ich besucht habe, ist alt.
- o) Die Stadt, der Museen ich besucht habe, ist alt.

20.Образуйте сложноподчиненное предложение с придаточным определительным, употребив относительное местоимение:

Das Buch war sehr interessant. Ich habe *dafür* gar nicht viel bezahlt.

- m) Das Buch, für das ich gar nicht viel bezahlt habe, war sehr interessant.
- n) Das Buch, für dessen ich habe gar nicht viel bezahlt, war sehr interessant.
- o) Das Buch, für das ich gar nicht viel bezahlt habe, sehr interessant war.

МИНОБРНАУКИ РОССИИ
ФГБОУ ВО «УРАЛЬСКИЙ ГОСУДАРСТВЕННЫЙ ГОРНЫЙ
УНИВЕРСИТЕТ»

УТВЕРЖДАЮ

Зав.кафедрой

Л.Г.Юсупова

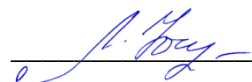

ДИСЦИПЛИНА «ИНОСТРАННЫЙ ЯЗЫК»
(НЕМЕЦКИЙ ЯЗЫК)

БИЛЕТ № 16

1. Прочитайте текст и ответьте на вопросы

1. *Wann bezahlt das Essen der Gastgeber?*
2. *Wozu geht man in die Kneipen?*

Im Restaurant

Die Deutschen essen gern im Restaurant. Man feiert dort Geburtstage und Jubiläen. Man trifft sich mit Freunden oder man verbringt dort gemütlich den Samstagabend. Manche besuchen ihr Lieblingsrestaurant regelmäßig, dann sind sie dort Stammgäste. Guten Wein kann man in einer Weinstube bekommen.

Geschäftspartner lädt man auch ins Restaurant ein. Wenn man Sie zu einem Essen ins Restaurant einlädt, so bezahlt das Essen der Gastgeber. Wenn aber die Kollegen vereinbaren „Gehen wir zusammen essen!“, das bedeutet, dass jeder sein Essen selbst bezahlt.

Das Trinkgeld ist als freundliche Geste fast schon selbstverständlich. Die Höhe hängt dabei vom Service, der Rechnung und von der jeweiligen Kategorie des Restaurants ab. Als Regel kann man von etwa 5% des Rechnungsbetrages ausgehen.

Typisch deutsch sind die Kneipen. Das Wort „Kneipe“ stammt aus dem 18. Jahrhundert und bedeutet unter anderem „kleines Zimmer“. Die Kneipen sind wirklich meistens klein und voll. Die Einrichtung der Kneipen ist sehr individuell und oft mit viel Humor. In die Kneipen geht man vor allem, um Neues zu erfahren und gemütlich mit Freunden Zeit zu verbringen. Dort bekommt man immer Bier und einfaches Essen.

In den letzten Jahren hat sich vieles verändert. Man geht in Deutschland sehr oft italienisch, griechisch oder chinesisches essen. In jeder Stadt gibt es irische Pubs, italienische Eisdielen und Pizzerien, spanische Kneipen, lateinamerikanische Lokale...

2. Выполните лексико-грамматический тест

1. Используйте предложение в скобках в качестве придаточного:

Der Gast aus dem Ausland erzählt uns, dass ... (Der Rote Platz hat ihm gut gefallen.)

- p) Der Gast aus dem Ausland erzählt uns, dass der Rote Platz hat ihm gut gefallen.
- q) Der Gast aus dem Ausland erzählt uns, dass der Rote Platz ihm gut gefallen hat.
- r) Der Gast aus dem Ausland erzählt uns, dass ihm der Rote Platz hat gut gefallen.

2. Образуйте сложноподчиненное предложение, используя союзы **weil, da**:

Ich kann einige Stunden in Freien verbringen. Ich habe heute viel Zeit.

- p) Ich kann einige Stunden in Freien verbringen, weil ich habe heute viel Zeit.
- q) Da ich heute viel Zeit habe, ich kann einige Stunden in Freien verbringen.
- r) Da ich heute viel Zeit habe, kann ich einige Stunden in Freien verbringen.

3. Дополните предложение, поставив союз придаточного определительного:
Ich fahre mit dem Zug, ... in Moskau um 18 Uhr ankommt.

- p) Ich fahre mit dem Zug, denen in Moskau um 18 Uhr ankommt.
- q) Ich fahre mit dem Zug, der in Moskau um 18 Uhr ankommt.
- r) Ich fahre mit dem Zug, das in Moskau um 18 Uhr ankommt.

4. Преобразуйте подчеркнутое предложение в придаточное определительное, используйте относительное местоимение:

Das sind die Aufgaben. Wir sollen sie bis morgen lösen.

- p) Das sind die Aufgaben, der wir sollen sie bis morgen lösen.
- q) Das sind die Aufgaben, denen wir sollen sie bis morgen lösen.
- r) Das sind die Aufgaben, die wir bis morgen lösen sollen.

5. Преобразуйте подчеркнутое предложение в придаточное определительное, используйте относительное местоимение:

Ich habe einen Hund. Seine Augen sind blau.

- p) Ich habe einen Hund, dessen Augen blau sind.
- q) Ich habe einen Hund, denen Augen blau sind.
- r) Ich habe einen Hund, deren Augen blau sind.

6. Образуйте из 2 предложений сложноподчиненное с придаточным условным:
Wir gehen zusammen ins Kino. Du wartest auf mich.

- p) Du wartest auf mich, wenn wir zusammen ins Kino gehen.
- q) Wir gehen zusammen ins Kino, als du wartest auf mich.
- r) Wir gehen zusammen ins Kino, wenn du auf mich wartest.

7. Образуйте из 2 предложений сложноподчиненное с придаточным условным бессоюзным:

Wir erholen uns im Sommer am Meer. Wir haben genug Geld.

- p) Wir erholen uns im Sommer am Meer. wenn wir genug Geld haben.
- q) Haben wir genug Geld, erholen wir uns im Sommer am Meer.
- r) Haben wir genug Geld, wir erholen uns im Sommer am Meer.

8. Образуйте сложноподчиненное предложение, в котором придаточное стоит впереди главного:

Wir haben viel zu besprechen, wenn wir uns sehen.

- p) Wenn wir uns sehen, wir haben viel zu besprechen.
- q) Wenn wir uns sehen, haben wir viel zu besprechen.
- r) Wenn wir uns sehen, wir haben viel zu besprechen.

9. Образуйте из 2 предложений сложноподчиненное с придаточным времени, употребив союз **als** или **wenn**:

Der Vater ging in die Schule. Er interessierte sich für Briefmarken.

- a) Als der Vater in die Schule ging, interessierte er sich für Briefmarken.
- b) Wenn der Vater in die Schule ging, interessierte er sich für Briefmarken.
- c) Wenn der Vater in die Schule ging, er interessierte sich für Briefmarken.

10. Поставьте придаточное предложение после главного:

Wenn ihr mit der Aufgabe fertig seid, dürft ihr nach Hause gehen.

- p) Ihr dürft nach Hause gehen, wenn ihr mit der Aufgabe seid fertig.
- q) Ihr dürft nach Hause gehen, wenn ihr seid mit der Aufgabe fertig.
- r) Ihr dürft nach Hause gehen, wenn ihr mit der Aufgabe fertig seid.

11. Составьте сложноподчиненное предложение, употребив союз в скобках, обращая внимание на место частицы **sich**:

Nach den Ferien fragen uns alle Lehrer. Wir haben uns im Sommer erholt. (wie)

- p) Nach den Ferien fragen uns alle Lehrer, wie wir im Sommer uns haben erholt.
- q) Nach den Ferien fragen uns alle Lehrer, wie wir haben uns im Sommer erholt.
- r) Nach den Ferien fragen uns alle Lehrer, wie wir uns im Sommer erholt haben.

12. Вставьте пропущенное слово:

Die, ..., die in der Schweiz produziert werden, kosten sehr viel Geld.

- f) Stunden, b) Uhren, c) Zeiten

13. Выберите правильный ответ:

In welcher Stadt befindet sich die berühmte deutsche Gemäldegalerie?

- f) in Dresden, b) in Leipzig, c) in Hamburg

14. Выберите правильный ответ:

Wofür hat Albert Einstein den Nobelpreis 1921 erhalten?

- p) für die kinetische Wärmetheorie
- q) für die Relativitätstheorie
- r) für das periodische System der Elemente

15. Выберите правильный ответ:

Wo befindet sich der Sitz der Regierung der Bundesrepublik Deutschland?

- f) in Berlin, b) in München, c) in Bonn

16. Выберите правильный ответ:

Der Brocken ist ... im Harz.

- f) der höchste Berg, b) der höchste Bau, c) der höchste Turm

17. Выберите правильный ответ:

Die beste Note in Deutschland ist

- f) eine Drei, b) eine Sechs, c) eine Eins

18. Образуйте сложноподчиненное предложение с придаточным времени, употребив союзы **bevor**, **während**, **nachdem**:

Frau Berger arbeitet in der Küche, und Herr Berger liest eine Zeitung.

- p) Bevor Frau Berger arbeitet in der Küche, Herr Berger liest eine Zeitung.
- q) Während Frau Berger in der Küche arbeitet, liest Herr Berger eine Zeitung.
- r) Nachdem Frau Berger in der Küche arbeitet, Herr Berger liest eine Zeitung.

19. Образуйте сложноподчиненное предложение с придаточным определительным, употребив относительное местоимение:

Der Bleistift gehört mir nicht. Ich habe *ihn* gefunden.

- p) Der Bleistift, den ich habe gefunden, gehört mir nicht.

- q) Der Bleistift, den ich gefunden habe, gehört mir nicht.
- r) Der Bleistift, der ich habe gefunden, gehört mir nicht.

20. Образуйте сложноподчиненное предложение с придаточным определительным, употребив относительное местоимение:

Das war ein interessantes Ereignis. Wir denken noch lange *davon*.

- a) Das war ein interessantes Ereignis, von dem wir noch lange denken.
- k) Das war ein interessantes Ereignis, von denen wir noch lange denken.
- l) Das war ein interessantes Ereignis, von das wir denken noch lange.

МИНОБРНАУКИ РОССИИ
ФГБОУ ВО «УРАЛЬСКИЙ ГОСУДАРСТВЕННЫЙ ГОРНЫЙ
УНИВЕРСИТЕТ»

УТВЕРЖДАЮ

Зав.кафедрой

Л.Г.Юсупова

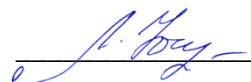

ДИСЦИПЛИНА «ИНОСТРАННЫЙ ЯЗЫК»
(НЕМЕЦКИЙ ЯЗЫК)

БИЛЕТ № 17

1. Прочитайте текст и ответьте на вопросы

1. *Wieviele Spieler gehören zur Basketballmannschaft?*
2. *Wie werden die Schachfiguren bewegt?*

Sport und Sportarten

Viele Menschen treiben Sport. Sport treiben ist gesund. Die Leistungssportler nehmen an den Landes- und Weltmeisterschaften teil. Die besten von ihnen beteiligen sich an den Olympischen Spielen. Die ersten Olympischen Spiele fanden in Griechenland vor über 2500 Jahren statt. Heute gibt es alle vier Jahre Olympische Spiele.

Fußball, Basketball, Handball und Eishockey sind Mannschaftsspiele. Bei einem Mannschaftsspiel kämpfen mehrere Spieler um den Sieg. Eine Mannschaft besteht aus einer unterschiedlichen Anzahl von Spielern.

Basketball ist ein Spiel für große Menschen. Zehn Spieler bilden eine Mannschaft. Auf dem Spielfeld versuchen je fünf Spieler den Ball durch einen Ring in ein Netz zu werfen. Das Ziel ist hoch oben an einem Brett befestigt. Geht der Ball durch den Ring, zählt das als Korb.

Eishockey wird auf einer Eisfläche gespielt. Von einer Mannschaft sind jeweils fünf Spieler und ein Torwart auf dem Eis. Alle Spieler haben Schlittschuhe an und versuchen mit einem Hockeyschläger eine Hartgummischeibe, den Puck, ins gegnerische Tor zu schießen.

Schach ist 2000 Jahre altes indisches Brettspiel, das von zwei Partnern gespielt wird. Verschiedenartige Figuren werden auf dem Schachbrett nach bestimmten Gesetzen bewegt. Jeder Spieler verfügt über 16 Figuren: König, Dame, zwei Türme, zwei Läufer, zwei Springer und acht Bauern. Das Ziel des Schachspiels ist es, den gegnerischen König matt zu setzen.

2. Выполните лексико-грамматический тест

1. Используйте предложение в скобках в качестве придаточного:

Sagen Sie uns, ob ... (Moskau hat auf Sie einen großen Eindruck gemacht.)

- p) Sagen Sie uns, ob hat gemacht Moskau auf Sie einen großen Eindruck.
- q) Sagen Sie uns, ob Moskau auf Sie einen großen Eindruck hat gemacht.
- r) Sagen Sie uns, ob Moskau auf Sie einen großen Eindruck gemacht hat.

2. Bilden Sie ein komplexes Satzglied, indem Sie die Konjunktionen **weil, da** verwenden:
Die Verkäuferin zeigt mir ein anderes Paar Schuhe. Dieses Paar passt mir nicht.
p) Da dieses Paar passt mir nicht, zeigt die Verkäuferin mir ein anderes Paar Schuhe.
q) Die Verkäuferin zeigt mir ein anderes Paar Schuhe, weil dieses Paar mir nicht passt.
r) Da dieses Paar mir nicht passt, zeigt die Verkäuferin mir ein anderes Paar Schuhe.
3. Ergänzen Sie das Satzglied, indem Sie eine Nebensatzkonjunktion einfügen:
Der Bus, mit ... Sie fahren müssen, hält am Stadion.
p) Der Bus, mit dem Sie fahren müssen, hält am Stadion.
q) Der Bus, mit dem Sie fahren müssen, hält am Stadion.
r) Der Bus, mit dem Sie fahren müssen, hält am Stadion.
4. Bilden Sie ein komplexes Satzglied, indem Sie eine Nebensatzkonjunktion verwenden, indem Sie ein relatives Pronomen einsetzen:
Ich habe mir heute einen Joghurt gekauft. Wo ist der Joghurt?
p) Wo ist der Joghurt, den ich mir heute gekauft habe?
q) Wo ist der Joghurt, der ich heute gekauft habe?
r) Wo ist der Joghurt, dessen ich heute gekauft habe?
5. Bilden Sie ein komplexes Satzglied, indem Sie eine Nebensatzkonjunktion verwenden, indem Sie ein relatives Pronomen einsetzen:
Ich kaufe das T-Shirt. Seine Qualität ist hoch.
p) Ich kaufe das T-Shirt, dessen Qualität hoch ist.
q) Ich kaufe das T-Shirt, deren Qualität hoch ist.
r) Ich kaufe das T-Shirt, dessen Qualität hoch ist.
6. Bilden Sie aus 2 Satzgliedern ein komplexes Satzglied mit einer Nebensatzkonjunktion und einem Bedingungsatz:
Wir gehen am Samstag ins Museum. Wir kaufen Tickets.
p) Wir gehen am Samstag ins Museum, wenn wir Tickets kaufen.
q) Wir gehen am Samstag ins Museum, als wir Tickets kaufen.
r) Wir gehen am Samstag ins Museum, da wir Tickets kaufen.
7. Bilden Sie aus 2 Satzgliedern ein komplexes Satzglied mit einer Nebensatzkonjunktion und einem Bedingungsatz ohne Konjunktion:
Wir gehen spazieren. Das Wetter ist schön.
p) Wenn das Wetter schön ist, gehen wir spazieren.
q) Ist das Wetter schön, gehen wir spazieren.
r) Das Wetter schön ist, gehen wir spazieren.
8. Bilden Sie ein komplexes Satzglied, in dem eine Nebensatzkonjunktion verwendet wird, die die Nebensatzkonstruktion vor dem Hauptsatz steht:
Ich muss ihn heute besuchen, obwohl ich lieber zu Hause bleiben möchte.
p) Obwohl ich lieber zu Hause bleiben möchte, muss ich ihn heute besuchen.
q) Obwohl ich lieber zu Hause bleiben möchte, muss ich ihn heute besuchen.
r) Obwohl ich lieber zu Hause bleiben möchte, muss ich ihn heute besuchen.
9. Bilden Sie aus 2 Satzgliedern ein komplexes Satzglied mit einer Nebensatzkonjunktion und einem Bedingungsatz, indem Sie die Konjunktionen **als** oder **wenn** verwenden:
Ich betrachte dieses Foto. Ich erinnere mich an die schönen Tage auf dem Lande.
p) Wenn ich dieses Foto betrachte, erinnere ich mich an die schönen Tage auf dem Lande.
q) Wenn ich betrachte dieses Foto, erinnere ich mich an die schönen Tage auf dem Lande.
r) Als ich dieses Foto betrachte, erinnere ich mich an die schönen Tage auf dem Lande.

10. Поставьте придаточное предложение после главного:

Seitdem wir diese Wohnung hier gekauft haben, wohnen wir in diesem Stadtviertel.

- p) Wohnen wir in diesem Stadtviertel, seitdem wir diese Wohnung hier gekauft haben.
- q) Wir wohnen in diesem Stadtviertel, seitdem wir haben diese Wohnung hier gekauft.
- r) Wir wohnen in diesem Stadtviertel, seitdem wir diese Wohnung hier gekauft haben.

11. Составьте сложноподчиненное предложение, употребив союз в скобках, обращая внимание на место частицы **sich**:

Es ist klar; die Schüler freuen sich immer über die Ferien. (dass)

- p) Es ist klar, dass die Schüler sich freuen immer über die Ferien.
- q) Es ist klar, dass die Schüler freuen sich immer über die Ferien.
- r) Es ist klar, dass die Schüler sich immer über die Ferien freuen.

12. Вставьте пропущенное слово:

Die Bundesrepublik Deutschland besteht aus ...

- f) Sechzehn Kantonen, b) sechs Kantonen, c) sechzehn Ländern

13. Выберите правильный ответ:

Welches Tier besucht die deutschen Kinder zu Ostern?

- f) Der Krokodil, b) der Hase, c) der Elefant

14. Выберите правильный ответ:

Wann fand die Wiedervereinigung der beiden deutschen Staaten statt?

- p) am sechsten Dezember 1989
- q) am dritten Oktober 1990
- r) am dritten Mai 1992

15. Выберите правильный ответ:

Was ist das Symbol des Brockens?

- f) die Hexe, b) der Hase, c) der Nikolaus

16. Выберите правильный ответ:

Alle Touristen besichtigen gern im Zentrum Berlins das Rote Rathaus, den Alexanderplatz und ...

- a) Die Plastik "Bremer Stadtmusikanten"
- b) Die St. Michaels- Kirche
- c) Das Brandenburger Tor

17. Выберите правильный ответ:

Die Note 5 heißt im deutschen Zeugnis ...

- f) sehr gut, b) mangelhaft, c) befriedigend

18. Образуйте сложноподчиненное предложение с придаточным времени, употребив союзы **bevor**, **während**, **nachdem**:

Ich kann eine Reise machen. Vorher muss ich meinen Koffer packen.

- p) Während ich kann eine Reise machen, muss ich meinen Koffer packen.
- q) Bevor ich eine Reise machen kann, muss ich meinen Koffer packen.
- r) Nachdem ich kann eine Reise machen, vorher muss ich meinen Koffer packen.

19. Образуйте сложноподчиненное предложение с придаточным определительным, употребив относительное местоимение:

Herr Müller wohnt jetzt in Hamburg. Wir kennen *ihn* schon drei Jahre.

- p) Herr Müller, den wir schon drei Jahre kennen, wohnt jetzt in Hamburg.
- q) Herr Müller, dessen wir kennen schon drei Jahre, wohnt jetzt in Hamburg.
- r) Herr Müller, der wir schon drei Jahre kennen, jetzt in Hamburg wohnt.

20. Образуйте сложноподчиненное предложение с придаточным определительным, употребив относительное местоимение:

Das Haus hat meiner Schwester gut gefallen. Sie hat drei Jahre *darin* gewohnt.

- p) Das Haus, in denen sie hat drei Jahre gewohnt, hat meiner Schwester gut gefallen.
- q) Das Haus, in das sie drei Jahre gewohnt hat, meiner Schwester gut gefallen hat.
- r) Das Haus, in dem sie drei Jahre gewohnt hat, hat meiner Schwester gut gefallen.

МИНОБРНАУКИ РОССИИ
ФГБОУ ВО «УРАЛЬСКИЙ ГОСУДАРСТВЕННЫЙ ГОРНЫЙ
УНИВЕРСИТЕТ»

УТВЕРЖДАЮ

Зав.кафедрой

Л.Г.Юсупова

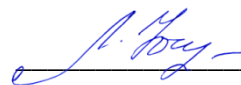

ДИСЦИПЛИНА «ИНОСТРАННЫЙ ЯЗЫК»
(НЕМЕЦКИЙ ЯЗЫК)

БИЛЕТ № 18

1. Прочитайте текст и ответьте на вопросы

1. *Trinkt Udo gewöhnlich morgens Kaffee oder Tee?*
2. *Wo ißt man in Deutschland zu Mittag?*

Die Mahlzeiten

Die ganze Familie Sokolow ißt heute zu Hause zu Mittag. Anna Petrowna, Olegs Mutter, ihre Tochter Ada, der Vater. Heute kommt Olegs Freund zu Gast. Udo ist Student aus Deutschland.

Zum Nachttisch gibt es heute Obst. Anna Petrowna sagt: „Udo, möchten Sie vielleicht eine Tasse Kaffee? Mir scheint, die Deutschen trinken nach dem Mittagessen Kaffee gern, nicht wahr?“ „Danke, aber ich trinke gewöhnlich morgens Kaffee, jetzt esse ich lieber Obst!“ „Ach so? Und Oleg trinkt immer Tee, starken, starken Tee. Und wie finden Sie die russische Küche, Udo? Gibt es einen großen Unterschied zwischen der russischen und der deutschen Küche?“, fragt Anna Petrowna. „Viele Gerichte der russischen Küche esse ich gern, ich finde keinen großen Unterschied. Bei uns hat man dieselben Hauptmahlzeiten: das Frühstück, das Mittag- und das Abendessen. Zum Frühstück (es ist meistens leicht) trinkt man Kaffee mit oder ohne Milch, Kakao oder auch Tee. Man ißt Brötchen mit Butter, Marmelade oder Honig, manchmal weich gekochte Eier oder Würstchen. Mittag ißt man wie bei Ihnen zu Hause oder in einer Gaststätte. An Feiertagen ist die Auswahl dort immer groß. Als Vorspeise kann man Gemüsesalat, Hering, Wurst, Käse, Schinken bekommen. Als ersten Gang gibt es verschiedene Suppen. Man ißt auch gern Brühe. Das Hauptgericht ist das zweite Gericht. Das ist in der Regel eine Fleisch- oder Fischsuppe mit Gemüse oder Kartoffeln. Beim Essen trinkt man Mineralwasser, manchmal eine Flasche Bier oder ein Glas Wein. Als Nachspeise ißt man entweder Obst (Äpfel, Birnen, Apfelsinen, Weintraube) oder man trinkt Kaffee oder Tee mit Keksen, Zwieback oder Kuchen. Abends ißt man meistens kalt. Sie sehen, es ist fast so wie bei Ihnen, nicht wahr?“

2. Выполните лексико-грамматический тест

1. Используйте предложение в скобках в качестве придаточного:

Er schreibt in seinem Brief, dass ... (Er hat in dieser Stadt viel Interessantes gesehen.)

- p) Er schreibt in seinem Brief, dass er hat gesehen in dieser Stadt viel Interessantes.

- q) Er schreibt in seinem Brief, dass er gesehen in dieser Stadt viel Interessantes hat.
- r) Er schreibt in seinem Brief, dass er in dieser Stadt viel Interessantes gesehen hat.

2. Образуйте сложноподчиненное предложение, используя союзы **weil, da**:

Wir müssen diese Buchhandlung besuchen. Wir brauchen einige Lehrbücher.

- p) Wir müssen diese Buchhandlung besuchen, weil wir einige Lehrbücher brauchen.
- q) Da wir brauchen einige Lehrbücher, wir müssen diese Buchhandlung besuchen.
- r) Da wir einige Lehrbücher brauchen, wir diese Buchhandlung besuchen müssen.

3. Дополните предложение, поставив союз придаточного определительного:

Die Bibliothek, in ... ich gern arbeite, liegt nicht weit von hier.

- p) Die Bibliothek, in denen ich gern arbeite, liegt nicht weit von hier.
- q) Die Bibliothek, in der ich gern arbeite, liegt nicht weit von hier.
- r) Die Bibliothek, in dem ich gern arbeite, liegt nicht weit von hier.

4. Преобразуйте подчеркнутое предложение в придаточное определительное, используйте относительное местоимение:

Das ist ein Baum. Den Baum hat mein Opa gepflanzt.

- p) Das ist ein Baum, denen hat mein Opa gepflanzt.
- q) Das ist ein Baum, den mein Opa gepflanzt hat.
- r) Das ist ein Baum, der hat mein Opa gepflanzt.

5. Преобразуйте подчеркнутое предложение в придаточное определительное, используйте относительное местоимение:

Ich weiß diese Frau nicht. Ihr Gepäck steht vor dem Hotel.

- p) Ich weiß diese Frau, deren Gepäck vor dem Hotel steht, nicht.
- q) Ich weiß diese Frau nicht, der Gepäck steht vor dem Hotel.
- r) Ich weiß diese Frau nicht, dessen Gepäck steht vor dem Hotel.

6. Образуйте из 2 предложений сложное с придаточным условным:

Ich besuche dich. Ich habe morgen Zeit.

- p) Ich besuche dich, wenn ich morgen Zeit habe.
- q) Ich besuche dich, als ich habe morgen Zeit.
- r) Ich besuche dich, da ich habe morgen Zeit.

7. Образуйте из 2 предложений сложное с придаточным условным бессоюзным:

Ich fahre mit dem Zug. Mein Auto ist nicht in Ordnung.

- p) Wenn mein Auto nicht in Ordnung ist, ich fahre mit dem Zug.
- q) Mein Auto ist nicht in Ordnung, fahre ich mit dem Zug.
- r) Ist mein Auto nicht in Ordnung, fahre ich mit dem Zug.

8. Образуйте сложноподчиненное предложение, в котором придаточное стоит впереди главного:

Die Kinder halfen dem Vater bei der Hausarbeit, während die Mutter krank war.

- p) Während die Mutter krank war, die Kinder halfen dem Vater bei der Hausarbeit.
- q) Während die Mutter krank war, die Kinder dem Vater bei der Hausarbeit halfen.
- r) Während die Mutter krank war, halfen die Kinder dem Vater bei der Hausarbeit.

9. Образуйте из 2 предложений сложноподчиненное с придаточным времени, употребив союз **als** или **wenn**:

Es wird dunkel draußen. Man macht in den Wohnungen Licht an.

- a) Wenn es wird dunkel draußen, man macht in den Wohnungen Licht an.
- b) Wenn es dunkel draußen wird, macht man in den Wohnungen Licht an.
- c) Als es dunkel draußen wird, macht man in den Wohnungen Licht an.

10. Поставьте придаточное предложение после главного:

Wo sich die Oper befindet, kann Ihnen jeder in der Stadt erklären.

- p) Jeder kann Ihnen in der Stadt erklären, wo sich befindet die Oper.
- q) Jeder kann Ihnen in der Stadt erklären, wo die Oper sich befindet.
- r) Jeder kann Ihnen in der Stadt erklären, wo sich die Oper befindet.

11. Составьте сложноподчиненное предложение, употребив союз в скобках, обращая внимание на место частицы **sich**:

Ich will dich fragen; du interessierst dich für Kunst. (ob)

- p) Ich will dich fragen, ob du interessierst dich für Kunst.
- q) Ich will dich fragen, ob du dich für Kunst interessierst.
- r) Ich will dich fragen, ob du dich interessierst für Kunst.

12. Вставьте пропущенное слово:

Zwei deutsche Städte haben den gleichen Namen - ..., aber liegen an verschiedenen Flüssen.

- f) Frankfurt, b) Hamburg, c) Essen

13. Выберите правильный ответ:

Wie fragen die Deutschen nach der Zeit?

- p) Wieviel Uhren sind das?
- q) Wieviel spät ist es?
- r) Wie spät ist es?

14. Выберите правильный ответ:

Wo werden die weltbekannten Autos Marke BMW hergestellt?

- a) in Bayern, b) in Bremen, c) in Brandenburg

15. Выберите правильный ответ:

Wie heißt das deutsche Kleingeld?

- f) Pfennig, b) Groschen, c) Marke

16. Выберите правильный ответ:

Der Rhein ist ... im Westen der Bundesrepublik.

- f) Eine schöne Stadt, b) ein großer Fluß, c) ein hoher Gipfel

17. Выберите правильный ответ:

Die Kinder der Bundesrepublik besuchen die Grundschule ... Jahre.

- f) drei, b) vier, c) fünf

18. Образуйте сложноподчиненное предложение с придаточным времени, употребив союзы **bevor**, **während**, **nachdem**:

Ich schreibe einen Brief. Dann bringe ich ihn zur Post.

- p) Bevor ich schreibe einen Brief, dann bringe ich ihn zur Post.
- q) Während ich schreibe einen Brief, dann bringe ich ihn zur Post.
- r) Nachdem ich einen Brief schreibe, bringe ich ihn zur Post.

19. Образуйте сложноподчиненное предложение с придаточным определительным, употребив относительное местоимение:

Die Stadt ist alt. Ich habe die Museen *der Stadt* besucht.

- p) Die Stadt, dessen Museen ich habe besucht, ist alt.
- q) Die Stadt, deren Museen ich besucht habe, ist alt.
- r) Die Stadt, der Museen ich besucht habe, ist alt.

20.Образуйте сложноподчиненное предложение с придаточным определительным, употребив относительное местоимение:

Das Buch war sehr interessant. Ich habe *dafür* gar nicht viel bezahlt.

- p) Das Buch, für das ich gar nicht viel bezahlt habe, war sehr interessant.
- q) Das Buch, für dessen ich habe gar nicht viel bezahlt, war sehr interessant.
- r) Das Buch, für das ich gar nicht viel bezahlt habe, sehr interessant war.

МИНОБРНАУКИ РОССИИ

ФГБОУ ВО «УРАЛЬСКИЙ ГОСУДАРСТВЕННЫЙ ГОРНЫЙ
УНИВЕРСИТЕТ»

УТВЕРЖДАЮ

Зав.кафедрой

Л.Г.Юсупова

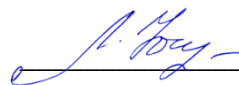

ДИСЦИПЛИНА «ИНОСТРАННЫЙ ЯЗЫК»
(НЕМЕЦКИЙ ЯЗЫК)

БИЛЕТ № 19

1. Прочитайте текст и ответьте на вопросы

1. Wann bezahlt das Essen der Gastgeber?
2. Wozu geht man in die Kneipen?

Im Restaurant

Die Deutschen essen gern im Restaurant. Man feiert dort Geburtstage und Jubiläen. Man trifft sich mit Freunden oder man verbringt dort gemütlich den Samstagabend. Manche besuchen ihr Lieblingsrestaurant regelmäßig, dann sind sie dort Stammgäste. Guten Wein kann man in einer Weinstube bekommen.

Geschäftspartner lädt man auch ins Restaurant ein. Wenn man Sie zu einem Essen ins Restaurant einlädt, so bezahlt das Essen der Gastgeber. Wenn aber die Kollegen vereinbaren „Gehen wir zusammen essen!“, das bedeutet, dass jeder sein Essen selbst bezahlt.

Das Trinkgeld ist als freundliche Geste fast schon selbstverständlich. Die Höhe hängt dabei vom Service, der Rechnung und von der jeweiligen Kategorie des Restaurants ab. Als Regel kann man von etwa 5% des Rechnungsbetrages ausgehen.

Typisch deutsch sind die Kneipen. Das Wort „Kneipe“ stammt aus dem 18. Jahrhundert und bedeutet unter anderem „kleines Zimmer“. Die Kneipen sind wirklich meistens klein und voll. Die Einrichtung der Kneipen ist sehr individuell und oft mit viel Humor. In die Kneipen geht man vor allem, um Neues zu erfahren und gemütlich mit Freunden Zeit zu verbringen. Dort bekommt man immer Bier und einfaches Essen.

In den letzten Jahren hat sich vieles verändert. Man geht in Deutschland sehr oft italienisch, griechisch oder chinesisches essen. In jeder Stadt gibt es irische Pubs, italienische Eisdielen und Pizzerien, spanische Kneipen, lateinamerikanische Lokale...

2. Выполните лексико-грамматический тест

1. Используйте предложение в скобках в качестве придаточного:

Der Gast aus dem Ausland erzählt uns, dass ... (Der Rote Platz hat ihm gut gefallen.)

- s) Der Gast aus dem Ausland erzählt uns, dass der Rote Platz hat ihm gut gefallen.
- t) Der Gast aus dem Ausland erzählt uns, dass der Rote Platz ihm gut gefallen hat.
- u) Der Gast aus dem Ausland erzählt uns, dass ihm der Rote Platz hat gut gefallen.

2. Образуйте сложноподчиненное предложение, используя союзы **weil**, **da**:

Ich kann einige Stunden in Freien verbringen. Ich habe heute viel Zeit.

- s) Ich kann einige Stunden in Freien verbringen, weil ich habe heute viel Zeit.
- t) Da ich heute viel Zeit habe, ich kann einige Stunden in Freien verbringen.
- u) Da ich heute viel Zeit habe, kann ich einige Stunden in Freien verbringen.

3. Дополните предложение, поставив союз придаточного определительного:

Ich fahre mit dem Zug, ... in Moskau um 18 Uhr ankommt.

- s) Ich fahre mit dem Zug, denen in Moskau um 18 Uhr ankommt.
- t) Ich fahre mit dem Zug, der in Moskau um 18 Uhr ankommt.
- u) Ich fahre mit dem Zug, das in Moskau um 18 Uhr ankommt.

4. Преобразуйте подчеркнутое предложение в придаточное определительное, используйте относительное местоимение:

Das sind die Aufgaben. Wir sollen sie bis morgen lösen.

- s) Das sind die Aufgaben, der wir sollen sie bis morgen lösen.
- t) Das sind die Aufgaben, denen wir sollen sie bis morgen lösen.
- u) Das sind die Aufgaben, die wir bis morgen lösen sollen.

5. Преобразуйте подчеркнутое предложение в придаточное определительное, используйте относительное местоимение:

Ich habe einen Hund. Seine Augen sind blau.

- s) Ich habe einen Hund, dessen Augen blau sind.
- t) Ich habe einen Hund, denen Augen blau sind.
- u) Ich habe einen Hund, deren Augen blau sind.

6. Образуйте из 2 предложений сложноподчиненное с придаточным условным:

Wir gehen zusammen ins Kino. Du wartest auf mich.

- s) Du wartest auf mich, wenn wir zusammen ins Kino gehen.
- t) Wir gehen zusammen ins Kino, als du wartest auf mich.
- u) Wir gehen zusammen ins Kino, wenn du auf mich wartest.

7. Образуйте из 2 предложений сложноподчиненное с придаточным условным бессоюзным:

Wir erholen uns im Sommer am Meer. Wir haben genug Geld.

- s) Wir erholen uns im Sommer am Meer. wenn wir genug Geld haben.
- t) Haben wir genug Geld, erholen wir uns im Sommer am Meer.
- u) Haben wir genug Geld, wir erholen uns im Sommer am Meer.

8. Образуйте сложноподчиненное предложение, в котором придаточное стоит впереди главного:

Wir haben viel zu besprechen, wenn wir uns sehen.

- s) Wenn wir uns sehen, wir haben viel zu besprechen.
- t) Wenn wir uns sehen, haben wir viel zu besprechen.
- u) Wenn wir uns sehen, wir haben viel zu besprechen.

9. Образуйте из 2 предложений сложноподчиненное с придаточным времени, употребив союз **als** или **wenn**:

Der Vater ging in die Schule. Er interessierte sich für Briefmarken.

- a) Als der Vater in die Schule ging, interessierte er sich für Briefmarken.
- b) Wenn der Vater in die Schule ging, interessierte er sich für Briefmarken.
- c) Wenn der Vater in die Schule ging, er interessierte sich für Briefmarken.

10. Поставьте придаточное предложение после главного:

Wenn ihr mit der Aufgabe fertig seid, dürft ihr nach Hause gehen.

- s) Ihr dürft nach Hause gehen, wenn ihr mit der Aufgabe seid fertig.
- t) Ihr dürft nach Hause gehen, wenn ihr seid mit der Aufgabe fertig.
- u) Ihr dürft nach Hause gehen, wenn ihr mit der Aufgabe fertig seid.

11. Составьте сложноподчиненное предложение, употребив союз в скобках, обращая внимание на место частицы **sich**:

Nach den Ferien fragen uns alle Lehrer. Wir haben uns im Sommer erholt. (wie)

- s) Nach den Ferien fragen uns alle Lehrer, wie wir im Sommer uns haben erholt.
- t) Nach den Ferien fragen uns alle Lehrer, wie wir haben uns im Sommer erholt.
- u) Nach den Ferien fragen uns alle Lehrer, wie wir uns im Sommer erholt haben.

12. Вставьте пропущенное слово:

Die, ..., die in der Schweiz produziert werden, kosten sehr viel Geld.

- g) Stunden, b) Uhren, c) Zeiten

13. Выберите правильный ответ:

In welcher Stadt befindet sich die berühmte deutsche Gemäldegalerie?

- g) in Dresden, b) in Leipzig, c) in Hamburg

14. Выберите правильный ответ:

Wofür hat Albert Einstein den Nobelpreis 1921 erhalten?

- s) für die kinetische Wärmetheorie
- t) für die Relativitätstheorie
- u) für das periodische System der Elemente

15. Выберите правильный ответ:

Wo befindet sich der Sitz der Regierung der Bundesrepublik Deutschland?

- g) in Berlin, b) in München, c) in Bonn

16. Выберите правильный ответ:

Der Brocken ist ... im Harz.

- g) der höchste Berg, b) der höchste Bau, c) der höchste Turm

17. Выберите правильный ответ:

Die beste Note in Deutschland ist

- g) eine Drei, b) eine Sechs, c) eine Eins

18. Образуйте сложноподчиненное предложение с придаточным времени, употребив союзы **bevor**, **während**, **nachdem**:

Frau Berger arbeitet in der Küche, und Herr Berger liest eine Zeitung.

- s) Bevor Frau Berger arbeitet in der Küche, Herr Berger liest eine Zeitung.
- t) Während Frau Berger in der Küche arbeitet, liest Herr Berger eine Zeitung.
- u) Nachdem Frau Berger in der Küche arbeitet, Herr Berger liest eine Zeitung.

19. Образуйте сложноподчиненное предложение с придаточным определительным, употребив относительное местоимение:

Der Bleistift gehört mir nicht. Ich habe *ihn* gefunden.

- s) Der Bleistift, den ich habe gefunden, gehört mir nicht.

- t) Der Bleistift, den ich gefunden habe, gehört mir nicht.
- u) Der Bleistift, der ich habe gefunden, gehört mir nicht.

20. Образуйте сложноподчиненное предложение с придаточным определительным, употребив относительное местоимение:

Das war ein interessantes Ereignis. Wir denken noch lange *davon*.

- a) Das war ein interessantes Ereignis, von dem wir noch lange denken.
- m) Das war ein interessantes Ereignis, von denen wir noch lange denken.
- n) Das war ein interessantes Ereignis, von das wir denken noch lange.

МИНОБРНАУКИ РОССИИ
ФГБОУ ВО «УРАЛЬСКИЙ ГОСУДАРСТВЕННЫЙ ГОРНЫЙ
УНИВЕРСИТЕТ»

УТВЕРЖДАЮ

Зав.кафедрой

Л.Г.Юсупова



ДИСЦИПЛИНА «ИНОСТРАННЫЙ ЯЗЫК»
(НЕМЕЦКИЙ ЯЗЫК)

БИЛЕТ № 20

1. Прочитайте текст и ответьте на вопросы

1. *Wieviele Spieler gehören zur Basketballmannschaft?*
2. *Wie werden die Schachfiguren bewegt?*

Sport und Sportarten

Viele Menschen treiben Sport. Sport treiben ist gesund. Die Leistungssportler nehmen an den Landes- und Weltmeisterschaften teil. Die besten von ihnen beteiligen sich an den Olympischen Spielen. Die ersten Olympischen Spiele fanden in Griechenland vor über 2500 Jahren statt. Heute gibt es alle vier Jahre Olympische Spiele.

Fußball, Basketball, Handball und Eishockey sind Mannschaftsspiele. Bei einem Mannschaftsspiel kämpfen mehrere Spieler um den Sieg. Eine Mannschaft besteht aus einer unterschiedlichen Anzahl von Spielern.

Basketball ist ein Spiel für große Menschen. Zehn Spieler bilden eine Mannschaft. Auf dem Spielfeld versuchen je fünf Spieler den Ball durch einen Ring in ein Netz zu werfen. Das Ziel ist hoch oben an einem Brett befestigt. Geht der Ball durch den Ring, zählt das als Korb.

Eishockey wird auf einer Eisfläche gespielt. Von einer Mannschaft sind jeweils fünf Spieler und ein Torwart auf dem Eis. Alle Spieler haben Schlittschuhe an und versuchen mit einem Hockeyschläger eine Hartgummischeibe, den Puck, ins gegnerische Tor zu schießen.

Schach ist 2000 Jahre altes indisches Brettspiel, das von zwei Partnern gespielt wird. Verschiedenartige Figuren werden auf dem Schachbrett nach bestimmten Gesetzen bewegt. Jeder Spieler verfügt über 16 Figuren: König, Dame, zwei Türme, zwei Läufer, zwei Springer und acht Bauern. Das Ziel des Schachspiels ist es, den gegnerischen König matt zu setzen.

2. Выполните лексико-грамматический тест

1. Используйте предложение в скобках в качестве придаточного:

Sagen Sie uns, ob ... (Moskau hat auf Sie einen großen Eindruck gemacht.)

- s) Sagen Sie uns, ob hat gemacht Moskau auf Sie einen großen Eindruck.
- t) Sagen Sie uns, ob Moskau auf Sie einen großen Eindruck hat gemacht.
- u) Sagen Sie uns, ob Moskau auf Sie einen großen Eindruck gemacht hat.

2. Bilden Sie ein komplexes Satzglied, indem Sie die Konjunktionen **weil**, **da** verwenden:
Die Verkäuferin zeigt mir ein anderes Paar Schuhe. Dieses Paar passt mir nicht.
s) Da dieses Paar passt mir nicht, zeigt die Verkäuferin mir ein anderes Paar Schuhe.
t) Die Verkäuferin zeigt mir ein anderes Paar Schuhe, weil dieses Paar mir nicht passt.
u) Da dieses Paar mir nicht passt, zeigt die Verkäuferin mir ein anderes Paar Schuhe.
3. Ergänzen Sie das Satzglied, indem Sie eine Nebensatzkonjunktion einfügen:
Der Bus, mit ... Sie fahren müssen, hält am Stadion.
s) Der Bus, mit dem Sie fahren müssen, hält am Stadion.
t) Der Bus, mit dem Sie fahren müssen, hält am Stadion.
u) Der Bus, mit dem Sie fahren müssen, hält am Stadion.
4. Bilden Sie ein komplexes Satzglied, indem Sie eine Nebensatzkonjunktion verwenden, und verwenden Sie ein relatives Pronomen:
Ich habe mir heute einen Joghurt gekauft. Wo ist der Joghurt?
s) Wo ist der Joghurt, den ich mir heute gekauft habe?
t) Wo ist der Joghurt, der ich heute gekauft habe?
u) Wo ist der Joghurt, dessen ich heute gekauft habe?
5. Bilden Sie ein komplexes Satzglied, indem Sie eine Nebensatzkonjunktion verwenden, und verwenden Sie ein relatives Pronomen:
Ich kaufe das T-Shirt. Seine Qualität ist hoch.
s) Ich kaufe das T-Shirt, dessen Qualität hoch ist.
t) Ich kaufe das T-Shirt, deren Qualität hoch ist.
u) Ich kaufe das T-Shirt, dessen Qualität hoch ist.
6. Bilden Sie aus 2 Satzgliedern ein komplexes Satzglied mit einer Nebensatzkonjunktion und einem Bedingungsatz:
Wir gehen am Samstag ins Museum. Wir kaufen Tickets.
s) Wir gehen am Samstag ins Museum, wenn wir Tickets kaufen.
t) Wir gehen am Samstag ins Museum, als wir Tickets kaufen.
u) Wir gehen am Samstag ins Museum, da wir Tickets kaufen.
7. Bilden Sie aus 2 Satzgliedern ein komplexes Satzglied mit einer Nebensatzkonjunktion und einem Bedingungsatz ohne Konjunktion:
Wir gehen spazieren. Das Wetter ist schön.
s) Wenn das Wetter schön ist, gehen wir spazieren.
t) Ist das Wetter schön, gehen wir spazieren.
u) Das Wetter schön ist, gehen wir spazieren.
8. Bilden Sie ein komplexes Satzglied, indem Sie eine Nebensatzkonjunktion verwenden, die vor dem Hauptsatz steht:
Ich muss ihn heute besuchen, obwohl ich lieber zu Hause bleiben möchte.
s) Obwohl ich lieber zu Hause bleiben möchte, muss ich ihn heute besuchen.
t) Obwohl ich lieber zu Hause bleiben möchte, muss ich ihn heute besuchen.
u) Obwohl ich lieber zu Hause bleiben möchte, muss ich ihn heute besuchen.
9. Bilden Sie aus 2 Satzgliedern ein komplexes Satzglied mit einer Nebensatzkonjunktion, indem Sie eine Konjunktion verwenden:
Ich betrachte dieses Foto. Ich erinnere mich an die schönen Tage auf dem Lande.
s) Wenn ich dieses Foto betrachte, erinnere ich mich an die schönen Tage auf dem Lande.
t) Wenn ich betrachte dieses Foto, erinnere ich mich an die schönen Tage auf dem Lande.
u) Als ich dieses Foto betrachte, erinnere ich mich an die schönen Tage auf dem Lande.

10. Поставьте придаточное предложение после главного:

Seitdem wir diese Wohnung hier gekauft haben, wohnen wir in diesem Stadtviertel.

- s) Wohnen wir in diesem Stadtviertel, seitdem wir diese Wohnung hier gekauft haben.
- t) Wir wohnen in diesem Stadtviertel, seitdem wir haben diese Wohnung hier gekauft.
- u) Wir wohnen in diesem Stadtviertel, seitdem wir diese Wohnung hier gekauft haben.

11. Составьте сложноподчиненное предложение, употребив союз в скобках, обращая внимание на место частицы **sich**:

Es ist klar; die Schüler freuen sich immer über die Ferien. (dass)

- s) Es ist klar, dass die Schüler sich freuen immer über die Ferien.
- t) Es ist klar, dass die Schüler freuen sich immer über die Ferien.
- u) Es ist klar, dass die Schüler sich immer über die Ferien freuen.

12. Вставьте пропущенное слово:

Die Bundesrepublik Deutschland besteht aus ...

- g) Sechzehn Kantonen, b) sechs Kantonen, c) sechzehn Ländern

13. Выберите правильный ответ:

Welches Tier besucht die deutschen Kinder zu Ostern?

- g) Der Krokodil, b) der Hase, c) der Elefant

14. Выберите правильный ответ:

Wann fand die Wiedervereinigung der beiden deutschen Staaten statt?

- s) am sechsten Dezember 1989
- t) am dritten Oktober 1990
- u) am dritten Mai 1992

15. Выберите правильный ответ:

Was ist das Symbol des Brockens?

- g) die Hexe, b) der Hase, c) der Nikolaus

16. Выберите правильный ответ:

Alle Touristen besichtigen gern im Zentrum Berlins das Rote Rathaus, den Alexanderplatz und ...

- a) Die Plastik "Bremer Stadtmusikanten"
- b) Die St. Michaels- Kirche
- c) Das Brandenburger Tor

17. Выберите правильный ответ:

Die Note 5 heißt im deutschen Zeugnis ...

- g) sehr gut, b) mangelhaft, c) befriedigend

18. Образуйте сложноподчиненное предложение с придаточным времени, употребив союзы **bevor**, **während**, **nachdem**:

Ich kann eine Reise machen. Vorher muss ich meinen Koffer packen.

- s) Während ich kann eine Reise machen, muss ich meinen Koffer packen.
- t) Bevor ich eine Reise machen kann, muss ich meinen Koffer packen.
- u) Nachdem ich kann eine Reise machen, vorher muss ich meinen Koffer packen.

19. Образуйте сложноподчиненное предложение с придаточным определительным, употребив относительное местоимение:

Herr Müller wohnt jetzt in Hamburg. Wir kennen *ihn* schon drei Jahre.

- s) Herr Müller, den wir schon drei Jahre kennen, wohnt jetzt in Hamburg.
- t) Herr Müller, dessen wir kennen schon drei Jahre, wohnt jetzt in Hamburg.
- u) Herr Müller, der wir schon drei Jahre kennen, jetzt in Hamburg wohnt.

20. Образуйте сложноподчиненное предложение с придаточным определительным, употребив относительное местоимение:

Das Haus hat meiner Schwester gut gefallen. Sie hat drei Jahre *darin* gewohnt.

- s) Das Haus, in denen sie hat drei Jahre gewohnt, hat meiner Schwester gut gefallen.
- t) Das Haus, in das sie drei Jahre gewohnt hat, meiner Schwester gut gefallen hat.
- u) Das Haus, in dem sie drei Jahre gewohnt hat, hat meiner Schwester gut gefallen.

МИНОБРНАУКИ РОССИИ
ФГБОУ ВО «УРАЛЬСКИЙ ГОСУДАРСТВЕННЫЙ ГОРНЫЙ
УНИВЕРСИТЕТ»

УТВЕРЖДАЮ

Зав.кафедрой

Л.Г.Юсупова

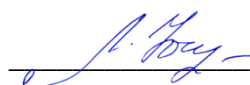

ДИСЦИПЛИНА «ИНОСТРАННЫЙ ЯЗЫК»
(НЕМЕЦКИЙ ЯЗЫК)

БИЛЕТ № 21

1. Прочитайте текст и ответьте на вопросы

1. *Trinkt Udo gewöhnlich morgens Kaffee oder Tee?*
2. *Wo ißt man in Deutschland zu Mittag?*

Die Mahlzeiten

Die ganze Familie Sokolow ißt heute zu Hause zu Mittag. Anna Petrowna, Olegs Mutter, ihre Tochter Ada, der Vater. Heute kommt Olegs Freund zu Gast. Udo ist Student aus Deutschland.

Zum Nachttisch gibt es heute Obst. Anna Petrowna sagt: „Udo, möchten Sie vielleicht eine Tasse Kaffee? Mir scheint, die Deutschen trinken nach dem Mittagessen Kaffee gern, nicht wahr?“ „Danke, aber ich trinke gewöhnlich morgens Kaffee, jetzt esse ich lieber Obst!“ „Ach so? Und Oleg trinkt immer Tee, starken, starken Tee. Und wie finden Sie die russische Küche, Udo? Gibt es einen großen Unterschied zwischen der russischen und der deutschen Küche?“, fragt Anna Petrowna. „Viele Gerichte der russischen Küche esse ich gern, ich finde keinen großen Unterschied. Bei uns hat man dieselben Hauptmahlzeiten: das Frühstück, das Mittag- und das Abendessen. Zum Frühstück (es ist meistens leicht) trinkt man Kaffee mit oder ohne Milch, Kakao oder auch Tee. Man ißt Brötchen mit Butter, Marmelade oder Honig, manchmal weich gekochte Eier oder Würstchen. Mittag ißt man wie bei Ihnen zu Hause oder in einer Gaststätte. An Feiertagen ist die Auswahl dort immer groß. Als Vorspeise kann man Gemüsesalat, Hering, Wurst, Käse, Schinken bekommen. Als ersten Gang gibt es verschiedene Suppen. Man ißt auch gern Brühe. Das Hauptgericht ist das zweite Gericht. Das ist in der Regel eine Fleisch- oder Fischsuppe mit Gemüse oder Kartoffeln. Beim Essen trinkt man Mineralwasser, manchmal eine Flasche Bier oder ein Glas Wein. Als Nachspeise ißt man entweder Obst (Äpfel, Birnen, Apfelsinen, Weintraube) oder man trinkt Kaffee oder Tee mit Keksen, Zwieback oder Kuchen. Abends ißt man meistens kalt. Sie sehen, es ist fast so wie bei Ihnen, nicht wahr?“

2. Выполните лексико-грамматический тест

1. Используйте предложение в скобках в качестве придаточного:

Er schreibt in seinem Brief, dass ... (Er hat in dieser Stadt viel Interessantes gesehen.)

- s) Er schreibt in seinem Brief, dass er hat gesehen in dieser Stadt viel Interessantes.

- t) Er schreibt in seinem Brief, dass er gesehen in dieser Stadt viel Interessantes hat.
- u) Er schreibt in seinem Brief, dass er in dieser Stadt viel Interessantes gesehen hat.

2. Образуйте сложноподчиненное предложение, используя союзы **weil, da**:

Wir müssen diese Buchhandlung besuchen. Wir brauchen einige Lehrbücher.

- s) Wir müssen diese Buchhandlung besuchen, weil wir einige Lehrbücher brauchen.
- t) Da wir brauchen einige Lehrbücher, wir müssen diese Buchhandlung besuchen.
- u) Da wir einige Lehrbücher brauchen, wir diese Buchhandlung besuchen müssen.

3. Дополните предложение, поставив союз придаточного определительного:

Die Bibliothek, in ... ich gern arbeite, liegt nicht weit von hier.

- s) Die Bibliothek, in denen ich gern arbeite, liegt nicht weit von hier.
- t) Die Bibliothek, in der ich gern arbeite, liegt nicht weit von hier.
- u) Die Bibliothek, in dem ich gern arbeite, liegt nicht weit von hier.

4. Преобразуйте подчеркнутое предложение в придаточное определительное, используйте относительное местоимение:

Das ist ein Baum. Den Baum hat mein Opa gepflanzt.

- s) Das ist ein Baum, denen hat mein Opa gepflanzt.
- t) Das ist ein Baum, den mein Opa gepflanzt hat.
- u) Das ist ein Baum, der hat mein Opa gepflanzt.

5. Преобразуйте подчеркнутое предложение в придаточное определительное, используйте относительное местоимение:

Ich weiß diese Frau nicht. Ihr Gepäck steht vor dem Hotel.

- s) Ich weiß diese Frau, deren Gepäck vor dem Hotel steht, nicht.
- t) Ich weiß diese Frau nicht, der Gepäck steht vor dem Hotel.
- u) Ich weiß diese Frau nicht, dessen Gepäck steht vor dem Hotel.

6. Образуйте из 2 предложений сложное с придаточным условным:

Ich besuche dich. Ich habe morgen Zeit.

- s) Ich besuche dich, wenn ich morgen Zeit habe.
- t) Ich besuche dich, als ich habe morgen Zeit.
- u) Ich besuche dich, da ich habe morgen Zeit.

7. Образуйте из 2 предложений сложное с придаточным условным бессоюзным:

Ich fahre mit dem Zug. Mein Auto ist nicht in Ordnung.

- s) Wenn mein Auto nicht in Ordnung ist, ich fahre mit dem Zug.
- t) Mein Auto ist nicht in Ordnung, fahre ich mit dem Zug.
- u) Ist mein Auto nicht in Ordnung, fahre ich mit dem Zug.

8. Образуйте сложноподчиненное предложение, в котором придаточное стоит впереди главного:

Die Kinder halfen dem Vater bei der Hausarbeit, während die Mutter krank war.

- s) Während die Mutter krank war, die Kinder halfen dem Vater bei der Hausarbeit.
- t) Während die Mutter krank war, die Kinder dem Vater bei der Hausarbeit halfen.
- u) Während die Mutter krank war, halfen die Kinder dem Vater bei der Hausarbeit.

9. Образуйте из 2 предложений сложноподчиненное с придаточным времени, употребив союз **als** или **wenn**:

Es wird dunkel draußen. Man macht in den Wohnungen Licht an.

- a) Wenn es wird dunkel draußen, man macht in den Wohnungen Licht an.
- b) Wenn es dunkel draußen wird, macht man in den Wohnungen Licht an.
- c) Als es dunkel draußen wird, macht man in den Wohnungen Licht an.

10. Поставьте придаточное предложение после главного:

Wo sich die Oper befindet, kann Ihnen jeder in der Stadt erklären.

- s) Jeder kann Ihnen in der Stadt erklären, wo sich befindet die Oper.
- t) Jeder kann Ihnen in der Stadt erklären, wo die Oper sich befindet.
- u) Jeder kann Ihnen in der Stadt erklären, wo sich die Oper befindet.

11. Составьте сложноподчиненное предложение, употребив союз в скобках, обращая внимание на место частицы **sich**:

Ich will dich fragen; du interessierst dich für Kunst. (ob)

- s) Ich will dich fragen, ob du interessierst dich für Kunst.
- t) Ich will dich fragen, ob du dich für Kunst interessierst.
- u) Ich will dich fragen, ob du dich interessierst für Kunst.

12. Вставьте пропущенное слово:

Zwei deutsche Städte haben den gleichen Namen - ..., aber liegen an verschiedenen Flüssen.

- g) Frankfurt, b) Hamburg, c) Essen

13. Выберите правильный ответ:

Wie fragen die Deutschen nach der Zeit?

- s) Wieviel Uhren sind das?
- t) Wieviel spät ist es?
- u) Wie spät ist es?

14. Выберите правильный ответ:

Wo werden die weltbekannten Autos Marke BMW hergestellt?

- a) in Bayern, b) in Bremen, c) in Brandenburg

15. Выберите правильный ответ:

Wie heißt das deutsche Kleingeld?

- g) Pfennig, b) Groschen, c) Marke

16. Выберите правильный ответ:

Der Rhein ist ... im Westen der Bundesrepublik.

- g) Eine schöne Stadt, b) ein großer Fluß, c) ein hoher Gipfel

17. Выберите правильный ответ:

Die Kinder der Bundesrepublik besuchen die Grundschule ... Jahre.

- g) drei, b) vier, c) fünf

18. Образуйте сложноподчиненное предложение с придаточным времени, употребив союзы **bevor**, **während**, **nachdem**:

Ich schreibe einen Brief. Dann bringe ich ihn zur Post.

- s) Bevor ich schreibe einen Brief, dann bringe ich ihn zur Post.
- t) Während ich schreibe einen Brief, dann bringe ich ihn zur Post.
- u) Nachdem ich einen Brief schreibe, bringe ich ihn zur Post.

19. Образуйте сложноподчиненное предложение с придаточным определительным, употребив относительное местоимение:

Die Stadt ist alt. Ich habe die Museen *der Stadt* besucht.

- s) Die Stadt, dessen Museen ich habe besucht, ist alt.
- t) Die Stadt, deren Museen ich besucht habe, ist alt.
- u) Die Stadt, der Museen ich besucht habe, ist alt.

20.Образуйте сложноподчиненное предложение с придаточным определительным, употребив относительное местоимение:

Das Buch war sehr interessant. Ich habe *dafür* gar nicht viel bezahlt.

- s) Das Buch, für das ich gar nicht viel bezahlt habe, war sehr interessant.
- t) Das Buch, für dessen ich habe gar nicht viel bezahlt, war sehr interessant.
- u) Das Buch, für das ich gar nicht viel bezahlt habe, sehr interessant war.

МИНОБРНАУКИ РОССИИ
ФГБОУ ВО «УРАЛЬСКИЙ ГОСУДАРСТВЕННЫЙ ГОРНЫЙ
УНИВЕРСИТЕТ»

УТВЕРЖДАЮ

Зав.кафедрой

Л.Г.Юсупова

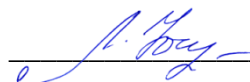

ДИСЦИПЛИНА «ИНОСТРАННЫЙ ЯЗЫК»
(НЕМЕЦКИЙ ЯЗЫК)

БИЛЕТ № 22

1. Прочитайте текст и ответьте на вопросы

1. *Wann bezahlt das Essen der Gastgeber?*
2. *Wozu geht man in die Kneipen?*

Im Restaurant

Die Deutschen essen gern im Restaurant. Man feiert dort Geburtstage und Jubiläen. Man trifft sich mit Freunden oder man verbringt dort gemütlich den Samstagabend. Manche besuchen ihr Lieblingsrestaurant regelmäßig, dann sind sie dort Stammgäste. Guten Wein kann man in einer Weinstube bekommen.

Geschäftspartner lädt man auch ins Restaurant ein. Wenn man Sie zu einem Essen ins Restaurant einlädt, so bezahlt das Essen der Gastgeber. Wenn aber die Kollegen vereinbaren „Gehen wir zusammen essen!“, das bedeutet, dass jeder sein Essen selbst bezahlt.

Das Trinkgeld ist als freundliche Geste fast schon selbstverständlich. Die Höhe hängt dabei vom Service, der Rechnung und von der jeweiligen Kategorie des Restaurants ab. Als Regel kann man von etwa 5% des Rechnungsbetrages ausgehen.

Typisch deutsch sind die Kneipen. Das Wort „Kneipe“ stammt aus dem 18. Jahrhundert und bedeutet unter anderem „kleines Zimmer“. Die Kneipen sind wirklich meistens klein und voll. Die Einrichtung der Kneipen ist sehr individuell und oft mit viel Humor. In die Kneipen geht man vor allem, um Neues zu erfahren und gemütlich mit Freunden Zeit zu verbringen. Dort bekommt man immer Bier und einfaches Essen.

In den letzten Jahren hat sich vieles verändert. Man geht in Deutschland sehr oft italienisch, griechisch oder chinesisches essen. In jeder Stadt gibt es irische Pubs, italienische Eisdielen und Pizzerien, spanische Kneipen, lateinamerikanische Lokale...

2. Выполните лексико-грамматический тест

1. Используйте предложение в скобках в качестве придаточного:

Der Gast aus dem Ausland erzählt uns, dass ... (Der Rote Platz hat ihm gut gefallen.)

- v) Der Gast aus dem Ausland erzählt uns, dass der Rote Platz hat ihm gut gefallen.
- w) Der Gast aus dem Ausland erzählt uns, dass der Rote Platz ihm gut gefallen hat.
- x) Der Gast aus dem Ausland erzählt uns, dass ihm der Rote Platz hat gut gefallen.

2. Образуйте сложноподчиненное предложение, используя союзы **weil, da**:

Ich kann einige Stunden in Freien verbringen. Ich habe heute viel Zeit.

- v) Ich kann einige Stunden in Freien verbringen, weil ich habe heute viel Zeit.
- w) Da ich heute viel Zeit habe, ich kann einige Stunden in Freien verbringen.
- x) Da ich heute viel Zeit habe, kann ich einige Stunden in Freien verbringen.

3. Дополните предложение, поставив союз придаточного определительного:
Ich fahre mit dem Zug, ... in Moskau um 18 Uhr ankommt.

- v) Ich fahre mit dem Zug, denen in Moskau um 18 Uhr ankommt.
- w) Ich fahre mit dem Zug, der in Moskau um 18 Uhr ankommt.
- x) Ich fahre mit dem Zug, das in Moskau um 18 Uhr ankommt.

4. Преобразуйте подчеркнутое предложение в придаточное определительное, используйте относительное местоимение:

Das sind die Aufgaben. Wir sollen sie bis morgen lösen.

- v) Das sind die Aufgaben, der wir sollen sie bis morgen lösen.
- w) Das sind die Aufgaben, denen wir sollen sie bis morgen lösen.
- x) Das sind die Aufgaben, die wir bis morgen lösen sollen.

5. Преобразуйте подчеркнутое предложение в придаточное определительное, используйте относительное местоимение:

Ich habe einen Hund. Seine Augen sind blau.

- v) Ich habe einen Hund, dessen Augen blau sind.
- w) Ich habe einen Hund, denen Augen blau sind.
- x) Ich habe einen Hund, deren Augen blau sind.

6. Образуйте из 2 предложений сложноподчиненное с придаточным условным:
Wir gehen zusammen ins Kino. Du wartest auf mich.

- v) Du wartest auf mich, wenn wir zusammen ins Kino gehen.
- w) Wir gehen zusammen ins Kino, als du wartest auf mich.
- x) Wir gehen zusammen ins Kino, wenn du auf mich wartest.

7. Образуйте из 2 предложений сложноподчиненное с придаточным условным бессоюзным:

Wir erholen uns im Sommer am Meer. Wir haben genug Geld.

- v) Wir erholen uns im Sommer am Meer. wenn wir genug Geld haben.
- w) Haben wir genug Geld, erholen wir uns im Sommer am Meer.
- x) Haben wir genug Geld, wir erholen uns im Sommer am Meer.

8. Образуйте сложноподчиненное предложение, в котором придаточное стоит впереди главного:

Wir haben viel zu besprechen, wenn wir uns sehen.

- v) Wenn wir uns sehen, wir haben viel zu besprechen.
- w) Wenn wir uns sehen, haben wir viel zu besprechen.
- x) Wenn wir uns sehen, wir haben viel zu besprechen.

9. Образуйте из 2 предложений сложноподчиненное с придаточным времени, употребив союз **als** или **wenn**:

Der Vater ging in die Schule. Er interessierte sich für Briefmarken.

- a) Als der Vater in die Schule ging, interessierte er sich für Briefmarken.
- b) Wenn der Vater in die Schule ging, interessierte er sich für Briefmarken.
- c) Wenn der Vater in die Schule ging, er interessierte sich für Briefmarken.

10. Поставьте придаточное предложение после главного:
Wenn ihr mit der Aufgabe fertig seid, dürft ihr nach Hause gehen.
v) Ihr dürft nach Hause gehen, wenn ihr mit der Aufgabe seid fertig.
w) Ihr dürft nach Hause gehen, wenn ihr seid mit der Aufgabe fertig.
x) Ihr dürft nach Hause gehen, wenn ihr mit der Aufgabe fertig seid.
11. Составьте сложноподчиненное предложение, употребив союз в скобках, обращая внимание на место частицы **sich**:
Nach den Ferien fragen uns alle Lehrer. Wir haben uns im Sommer erholt. (wie)
v) Nach den Ferien fragen uns alle Lehrer, wie wir im Sommer uns haben erholt.
w) Nach den Ferien fragen uns alle Lehrer, wie wir haben uns im Sommer erholt.
x) Nach den Ferien fragen uns alle Lehrer, wie wir uns im Sommer erholt haben.
12. Вставьте пропущенное слово:
Die, ..., die in der Schweiz produziert werden, kosten sehr viel Geld.
h) Stunden, b) Uhren, c) Zeiten
13. Выберите правильный ответ:
In welcher Stadt befindet sich die berühmte deutsche Gemäldegalerie?
h) in Dresden, b) in Leipzig, c) in Hamburg
14. Выберите правильный ответ:
Wofür hat Albert Einstein den Nobelpreis 1921 erhalten?
v) für die kinetische Wärmetheorie
w) für die Relativitätstheorie
x) für das periodische System der Elemente
15. Выберите правильный ответ:
Wo befindet sich der Sitz der Regierung der Bundesrepublik Deutschland?
h) in Berlin, b) in München, c) in Bonn
16. Выберите правильный ответ:
Der Brocken ist ... im Harz.
h) der höchste Berg, b) der höchste Bau, c) der höchste Turm
17. Выберите правильный ответ:
Die beste Note in Deutschland ist
h) eine Drei, b) eine Sechs, c) eine Eins
18. Образуйте сложноподчиненное предложение с придаточным времени, употребив союзы **bevor, während, nachdem**:
Frau Berger arbeitet in der Küche, und Herr Berger liest eine Zeitung.
v) Bevor Frau Berger arbeitet in der Küche, Herr Berger liest eine Zeitung.
w) Während Frau Berger in der Küche arbeitet, liest Herr Berger eine Zeitung.
x) Nachdem Frau Berger in der Küche arbeitet, Herr Berger liest eine Zeitung.
19. Образуйте сложноподчиненное предложение с придаточным определительным, употребив относительное местоимение:
Der Bleistift gehört mir nicht. Ich habe *ihn* gefunden.
v) Der Bleistift, den ich habe gefunden, gehört mir nicht.

- w) Der Bleistift, den ich gefunden habe, gehört mir nicht.
- x) Der Bleistift, der ich habe gefunden, gehört mir nicht.

20. Образуйте сложноподчиненное предложение с придаточным определительным, употребив относительное местоимение:

Das war ein interessantes Ereignis. Wir denken noch lange *davon*.

- a) Das war ein interessantes Ereignis, von dem wir noch lange denken.
- o) Das war ein interessantes Ereignis, von denen wir noch lange denken.
- p) Das war ein interessantes Ereignis, von das wir denken noch lange.

МИНОБРНАУКИ РОССИИ
ФГБОУ ВО «УРАЛЬСКИЙ ГОСУДАРСТВЕННЫЙ ГОРНЫЙ
УНИВЕРСИТЕТ»

УТВЕРЖДАЮ

Зав.кафедрой

Л.Г.Юсупова

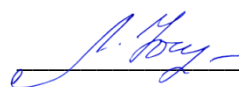

ДИСЦИПЛИНА «ИНОСТРАННЫЙ ЯЗЫК»
(НЕМЕЦКИЙ ЯЗЫК)

БИЛЕТ № 23

1. Прочитайте текст и ответьте на вопросы

1. *Wieviele Spieler gehören zur Basketballmannschaft?*
2. *Wie werden die Schachfiguren bewegt?*

Sport und Sportarten

Viele Menschen treiben Sport. Sport treiben ist gesund. Die Leistungssportler nehmen an den Landes- und Weltmeisterschaften teil. Die besten von ihnen beteiligen sich an den Olympischen Spielen. Die ersten Olympischen Spiele fanden in Griechenland vor über 2500 Jahren statt. Heute gibt es alle vier Jahre Olympische Spiele.

Fußball, Basketball, Handball und Eishockey sind Mannschaftsspiele. Bei einem Mannschaftsspiel kämpfen mehrere Spieler um den Sieg. Eine Mannschaft besteht aus einer unterschiedlichen Anzahl von Spielern.

Basketball ist ein Spiel für große Menschen. Zehn Spieler bilden eine Mannschaft. Auf dem Spielfeld versuchen je fünf Spieler den Ball durch einen Ring in ein Netz zu werfen. Das Ziel ist hoch oben an einem Brett befestigt. Geht der Ball durch den Ring, zählt das als Korb.

Eishockey wird auf einer Eisfläche gespielt. Von einer Mannschaft sind jeweils fünf Spieler und ein Torwart auf dem Eis. Alle Spieler haben Schlittschuhe an und versuchen mit einem Hockeyschläger eine Hartgummischeibe, den Puck, ins gegnerische Tor zu schießen.

Schach ist 2000 Jahre altes indisches Brettspiel, das von zwei Partnern gespielt wird. Verschiedenartige Figuren werden auf dem Schachbrett nach bestimmten Gesetzen bewegt. Jeder Spieler verfügt über 16 Figuren: König, Dame, zwei Türme, zwei Läufer, zwei Springer und acht Bauern. Das Ziel des Schachspiels ist es, den gegnerischen König matt zu setzen.

2. Выполните лексико-грамматический тест

1. Используйте предложение в скобках в качестве придаточного:

Sagen Sie uns, ob ... (Moskau hat auf Sie einen großen Eindruck gemacht.)

- v) Sagen Sie uns, ob hat gemacht Moskau auf Sie einen großen Eindruck.
- w) Sagen Sie uns, ob Moskau auf Sie einen großen Eindruck hat gemacht.
- x) Sagen Sie uns, ob Moskau auf Sie einen großen Eindruck gemacht hat.

2. Образуйте сложноподчиненное предложение, используя союзы **weil, da**:
Die Verkäuferin zeigt mir ein anderes Paar Schuhe. Dieses Paar passt mir nicht.
- v) Da dieses Paar passt mir nicht, die Verkäuferin zeigt mir ein anderes Paar Schuhe.
 - w) Die Verkäuferin zeigt mir ein anderes Paar Schuhe, weil dieses Paar mir nicht passt.
 - x) Da dieses Paar mir nicht passt, die Verkäuferin zeigt mir ein anderes Paar Schuhe.
3. Дополните предложение, поставив союз придаточного определительного:
Der Bus, mit ... Sie fahren müssen, hält am Stadion.
- v) Der Bus, mit der Sie fahren müssen, hält am Stadion.
 - w) Der Bus, mit denen Sie fahren müssen, hält am Stadion.
 - x) Der Bus, mit dem Sie fahren müssen, hält am Stadion.
4. Преобразуйте подчеркнутое предложение в придаточное определительное, используйте относительное местоимение:
Ich habe mir heute einen Joghurt gekauft. Wo ist der Joghurt?
- v) Wo ist der Joghurt, den ich mir heute gekauft habe?
 - w) Wo ist der Joghurt, der ich habe mir heute gekauft?
 - x) Wo ist der Joghurt, dessen ich habe mir heute gekauft?
5. Преобразуйте подчеркнутое предложение в придаточное определительное, используйте относительное местоимение:
Ich kaufe das T-Shirt. Seine Qualität ist hoch.
- v) Ich kaufe das T-Shirt, deren Qualität hoch ist.
 - w) Ich kaufe das T-Shirt, deren Qualität hoch ist.
 - x) Ich kaufe das T-Shirt, dessen Qualität hoch ist.
6. Образуйте из 2 предложений сложноподчиненное с придаточным условным:
Wir gehen am Samstag ins Museum. Wir kaufen Tickets.
- v) Wir gehen am Samstag ins Museum, wenn wir Tickets kaufen.
 - w) Wir gehen am Samstag ins Museum, als, wir kaufen Tickets.
 - x) Wir gehen am Samstag ins Museum, da wir kaufen Tickets.
7. Образуйте из 2 предложений сложное с придаточным условным бессоюзным:
Wir gehen spazieren. Das Wetter ist schön.
- v) Wenn das Wetter schön ist, gehen wir spazieren.
 - w) Ist das Wetter schön, gehen wir spazieren.
 - x) Das Wetter schön ist, gehen wir spazieren.
8. Образуйте сложноподчиненное предложение, в котором придаточное стоит впереди главного:
Ich muss ihn heute besuchen, obwohl ich lieber zu Hause bleiben möchte.
- v) Obwohl ich lieber zu Hause bleiben möchte, ich muss ihn heute besuchen.
 - w) Obwohl ich lieber zu Hause bleiben möchte, muss ich ihn heute besuchen.
 - x) Obwohl ich lieber zu Hause bleiben möchte, ich ihn heute besuchen muss.
9. Образуйте из 2 предложений сложноподчиненное с придаточным времени, употребив союз **als** или **wenn**:
Ich betrachte dieses Foto. Ich erinnere mich an die schönen Tage auf dem Lande.
- v) Wenn ich dieses Foto betrachte, erinnere ich mich an die schönen Tage auf dem Lande.
 - w) Wenn ich betrachte dieses Foto, ich erinnere mich an die schönen Tage auf dem Lande.
 - x) Als ich dieses Foto betrachte, erinnere ich mich an die schönen Tage auf dem Lande.

10. Поставьте придаточное предложение после главного:

Seitdem wir diese Wohnung hier gekauft haben, wohnen wir in diesem Stadtviertel.

- v) Wohnen wir in diesem Stadtviertel, seitdem wir diese Wohnung hier gekauft haben.
- w) Wir wohnen in diesem Stadtviertel, seitdem wir haben diese Wohnung hier gekauft.
- x) Wir wohnen in diesem Stadtviertel, seitdem wir diese Wohnung hier gekauft haben.

11. Составьте сложноподчиненное предложение, употребив союз в скобках, обращая внимание на место частицы **sich**:

Es ist klar; die Schüler freuen sich immer über die Ferien. (dass)

- v) Es ist klar, dass die Schüler sich freuen immer über die Ferien.
- w) Es ist klar, dass die Schüler freuen sich immer über die Ferien.
- x) Es ist klar, dass die Schüler sich immer über die Ferien freuen.

12. Вставьте пропущенное слово:

Die Bundesrepublik Deutschland besteht aus ...

- h) Sechzehn Kantonen, b) sechs Kantonen, c) sechzehn Ländern

13. Выберите правильный ответ:

Welches Tier besucht die deutschen Kinder zu Ostern?

- h) Der Krokodil, b) der Hase, c) der Elefant

14. Выберите правильный ответ:

Wann fand die Wiedervereinigung der beiden deutschen Staaten statt?

- v) am sechsten Dezember 1989
- w) am dritten Oktober 1990
- x) am dritten Mai 1992

15. Выберите правильный ответ:

Was ist das Symbol des Brockens?

- h) die Hexe, b) der Hase, c) der Nikolaus

16. Выберите правильный ответ:

Alle Touristen besichtigen gern im Zentrum Berlins das Rote Rathaus, den Alexanderplatz und ...

- a) Die Plastik "Bremer Stadtmusikanten"
- b) Die St. Michaels- Kirche
- c) Das Brandenburger Tor

17. Выберите правильный ответ:

Die Note 5 heißt im deutschen Zeugnis ...

- h) sehr gut, b) mangelhaft, c) befriedigend

18. Образуйте сложноподчиненное предложение с придаточным времени, употребив союзы **bevor**, **während**, **nachdem**:

Ich kann eine Reise machen. Vorher muss ich meinen Koffer packen.

- v) Während ich kann eine Reise machen, muss ich meinen Koffer packen.
- w) Bevor ich eine Reise machen kann, muss ich meinen Koffer packen.
- x) Nachdem ich kann eine Reise machen, vorher muss ich meinen Koffer packen.

19. Образуйте сложноподчиненное предложение с придаточным определительным, употребив относительное местоимение:

Herr Müller wohnt jetzt in Hamburg. Wir kennen *ihn* schon drei Jahre.

- v) Herr Müller, den wir schon drei Jahre kennen, wohnt jetzt in Hamburg.
- w) Herr Müller, dessen wir kennen schon drei Jahre, wohnt jetzt in Hamburg.
- x) Herr Müller, der wir schon drei Jahre kennen, jetzt in Hamburg wohnt.

20. Образуйте сложноподчиненное предложение с придаточным определительным, употребив относительное местоимение:

Das Haus hat meiner Schwester gut gefallen. Sie hat drei Jahre *darin* gewohnt.

- v) Das Haus, in denen sie hat drei Jahre gewohnt, hat meiner Schwester gut gefallen.
- w) Das Haus, in das sie drei Jahre gewohnt hat, meiner Schwester gut gefallen hat.
- x) Das Haus, in dem sie drei Jahre gewohnt hat, hat meiner Schwester gut gefallen.

МИНОБРНАУКИ РОССИИ
ФГБОУ ВО «УРАЛЬСКИЙ ГОСУДАРСТВЕННЫЙ ГОРНЫЙ
УНИВЕРСИТЕТ»

УТВЕРЖДАЮ

Зав.кафедрой

Л.Г.Юсупова

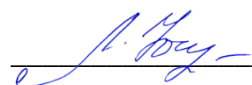

ДИСЦИПЛИНА «ИНОСТРАННЫЙ ЯЗЫК»
(НЕМЕЦКИЙ ЯЗЫК)

БИЛЕТ № 24

1. Прочитайте текст и ответьте на вопросы

1. *Trinkt Udo gewöhnlich morgens Kaffee oder Tee?*
2. *Wo ißt man in Deutschland zu Mittag?*

Die Mahlzeiten

Die ganze Familie Sokolow ißt heute zu Hause zu Mittag. Anna Petrowna, Olegs Mutter, ihre Tochter Ada, der Vater. Heute kommt Olegs Freund zu Gast. Udo ist Student aus Deutschland.

Zum Nachttisch gibt es heute Obst. Anna Petrowna sagt: „Udo, möchten Sie vielleicht eine Tasse Kaffee? Mir scheint, die Deutschen trinken nach dem Mittagessen Kaffee gern, nicht wahr?“ „Danke, aber ich trinke gewöhnlich morgens Kaffee, jetzt esse ich lieber Obst!“ „Ach so? Und Oleg trinkt immer Tee, starken, starken Tee. Und wie finden Sie die russische Küche, Udo? Gibt es einen großen Unterschied zwischen der russischen und der deutschen Küche?“, fragt Anna Petrowna. „Viele Gerichte der russischen Küche esse ich gern, ich finde keinen großen Unterschied. Bei uns hat man dieselben Hauptmahlzeiten: das Frühstück, das Mittag- und das Abendessen. Zum Frühstück (es ist meistens leicht) trinkt man Kaffee mit oder ohne Milch, Kakao oder auch Tee. Man ißt Brötchen mit Butter, Marmelade oder Honig, manchmal weich gekochte Eier oder Würstchen. Mittag ißt man wie bei Ihnen zu Hause oder in einer Gaststätte. An Feiertagen ist die Auswahl dort immer groß. Als Vorspeise kann man Gemüsesalat, Hering, Wurst, Käse, Schinken bekommen. Als ersten Gang gibt es verschiedene Suppen. Man ißt auch gern Brühe. Das Hauptgericht ist das zweite Gericht. Das ist in der Regel eine Fleisch- oder Fischsuppe mit Gemüse oder Kartoffeln. Beim Essen trinkt man Mineralwasser, manchmal eine Flasche Bier oder ein Glas Wein. Als Nachspeise ißt man entweder Obst (Äpfel, Birnen, Apfelsinen, Weintraube) oder man trinkt Kaffee oder Tee mit Keksen, Zwieback oder Kuchen. Abends ißt man meistens kalt. Sie sehen, es ist fast so wie bei Ihnen, nicht wahr?“

2. Выполните лексико-грамматический тест

1. Используйте предложение в скобках в качестве придаточного:

Er schreibt in seinem Brief, dass ... (Er hat in dieser Stadt viel Interessantes gesehen.)

- v) Er schreibt in seinem Brief, dass er hat gesehen in dieser Stadt viel Interessantes.

- w) Er schreibt in seinem Brief, dass er gesehen in dieser Stadt viel Interessantes hat.
- x) Er schreibt in seinem Brief, dass er in dieser Stadt viel Interessantes gesehen hat.

2. Образуйте сложноподчиненное предложение, используя союзы **weil, da**:

Wir müssen diese Buchhandlung besuchen. Wir brauchen einige Lehrbücher.

- v) Wir müssen diese Buchhandlung besuchen, weil wir einige Lehrbücher brauchen.
- w) Da wir brauchen einige Lehrbücher, wir müssen diese Buchhandlung besuchen.
- x) Da wir einige Lehrbücher brauchen, wir diese Buchhandlung besuchen müssen.

3. Дополните предложение, поставив союз придаточного определительного:

Die Bibliothek, in ... ich gern arbeite, liegt nicht weit von hier.

- v) Die Bibliothek, in denen ich gern arbeite, liegt nicht weit von hier.
- w) Die Bibliothek, in der ich gern arbeite, liegt nicht weit von hier.
- x) Die Bibliothek, in dem ich gern arbeite, liegt nicht weit von hier.

4. Преобразуйте подчеркнутое предложение в придаточное определительное, используйте относительное местоимение:

Das ist ein Baum. Den Baum hat mein Opa gepflanzt.

- v) Das ist ein Baum, denen hat mein Opa gepflanzt.
- w) Das ist ein Baum, den mein Opa gepflanzt hat.
- x) Das ist ein Baum, der hat mein Opa gepflanzt.

5. Преобразуйте подчеркнутое предложение в придаточное определительное, используйте относительное местоимение:

Ich weiß diese Frau nicht. Ihr Gepäck steht vor dem Hotel.

- v) Ich weiß diese Frau, deren Gepäck vor dem Hotel steht, nicht.
- w) Ich weiß diese Frau nicht, der Gepäck steht vor dem Hotel.
- x) Ich weiß diese Frau nicht, dessen Gepäck steht vor dem Hotel.

6. Образуйте из 2 предложений сложное с придаточным условным:

Ich besuche dich. Ich habe morgen Zeit.

- v) Ich besuche dich, wenn ich morgen Zeit habe.
- w) Ich besuche dich, als ich habe morgen Zeit.
- x) Ich besuche dich, da ich habe morgen Zeit.

7. Образуйте из 2 предложений сложное с придаточным условным бессоюзным:

Ich fahre mit dem Zug. Mein Auto ist nicht in Ordnung.

- v) Wenn mein Auto nicht in Ordnung ist, ich fahre mit dem Zug.
- w) Mein Auto ist nicht in Ordnung, fahre ich mit dem Zug.
- x) Ist mein Auto nicht in Ordnung, fahre ich mit dem Zug.

8. Образуйте сложноподчиненное предложение, в котором придаточное стоит впереди главного:

Die Kinder halfen dem Vater bei der Hausarbeit, während die Mutter krank war.

- v) Während die Mutter krank war, die Kinder halfen dem Vater bei der Hausarbeit.
- w) Während die Mutter krank war, die Kinder dem Vater bei der Hausarbeit halfen.
- x) Während die Mutter krank war, halfen die Kinder dem Vater bei der Hausarbeit.

9. Образуйте из 2 предложений сложноподчиненное с придаточным времени, употребив союз **als** или **wenn**:

Es wird dunkel draußen. Man macht in den Wohnungen Licht an.

- a) Wenn es wird dunkel draußen, man macht in den Wohnungen Licht an.
- b) Wenn es dunkel draußen wird, macht man in den Wohnungen Licht an.
- c) Als es dunkel draußen wird, macht man in den Wohnungen Licht an.

10. Поставьте придаточное предложение после главного:

Wo sich die Oper befindet, kann Ihnen jeder in der Stadt erklären.

- v) Jeder kann Ihnen in der Stadt erklären, wo sich befindet die Oper.
- w) Jeder kann Ihnen in der Stadt erklären, wo die Oper sich befindet.
- x) Jeder kann Ihnen in der Stadt erklären, wo sich die Oper befindet.

11. Составьте сложноподчиненное предложение, употребив союз в скобках, обращая внимание на место частицы **sich**:

Ich will dich fragen; du interessierst dich für Kunst. (ob)

- v) Ich will dich fragen, ob du interessierst dich für Kunst.
- w) Ich will dich fragen, ob du dich für Kunst interessierst.
- x) Ich will dich fragen, ob du dich interessierst für Kunst.

12. Вставьте пропущенное слово:

Zwei deutsche Städte haben den gleichen Namen - ..., aber liegen an verschiedenen Flüssen.

- h) Frankfurt, b) Hamburg, c) Essen

13. Выберите правильный ответ:

Wie fragen die Deutschen nach der Zeit?

- v) Wieviel Uhren sind das?
- w) Wieviel spät ist es?
- x) Wie spät ist es?

14. Выберите правильный ответ:

Wo werden die weltbekannten Autos Marke BMW hergestellt?

- a) in Bayern, b) in Bremen, c) in Brandenburg

15. Выберите правильный ответ:

Wie heißt das deutsche Kleingeld?

- h) Pfennig, b) Groschen, c) Marke

16. Выберите правильный ответ:

Der Rhein ist ... im Westen der Bundesrepublik.

- h) Eine schöne Stadt, b) ein großer Fluß, c) ein hoher Gipfel

17. Выберите правильный ответ:

Die Kinder der Bundesrepublik besuchen die Grundschule ... Jahre.

- h) drei, b) vier, c) fünf

18. Образуйте сложноподчиненное предложение с придаточным времени, употребив союзы **bevor**, **während**, **nachdem**:

Ich schreibe einen Brief. Dann bringe ich ihn zur Post.

- v) Bevor ich schreibe einen Brief, dann bringe ich ihn zur Post.
- w) Während ich schreibe einen Brief, dann bringe ich ihn zur Post.
- x) Nachdem ich einen Brief schreibe, bringe ich ihn zur Post.

19. Образуйте сложноподчиненное предложение с придаточным определительным, употребив относительное местоимение:

Die Stadt ist alt. Ich habe die Museen *der Stadt* besucht.

- v) Die Stadt, dessen Museen ich habe besucht, ist alt.
- w) Die Stadt, deren Museen ich besucht habe, ist alt.
- x) Die Stadt, der Museen ich besucht habe, ist alt.

20.Образуйте сложноподчиненное предложение с придаточным определительным, употребив относительное местоимение:

Das Buch war sehr interessant. Ich habe *dafür* gar nicht viel bezahlt.

- v) Das Buch, für das ich gar nicht viel bezahlt habe, war sehr interessant.
- w) Das Buch, für dessen ich habe gar nicht viel bezahlt, war sehr interessant.
- x) Das Buch, für das ich gar nicht viel bezahlt habe, sehr interessant war.

МИНОБРНАУКИ РОССИИ
ФГБОУ ВО «УРАЛЬСКИЙ ГОСУДАРСТВЕННЫЙ ГОРНЫЙ
УНИВЕРСИТЕТ»

УТВЕРЖДАЮ

Зав.кафедрой

Л.Г.Юсупова

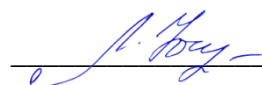

ДИСЦИПЛИНА «ИНОСТРАННЫЙ ЯЗЫК»
(НЕМЕЦКИЙ ЯЗЫК)

БИЛЕТ № 25

1. Прочитайте текст и ответьте на вопросы

1. *Wann bezahlt das Essen der Gastgeber?*
2. *Wozu geht man in die Kneipen?*

Im Restaurant

Die Deutschen essen gern im Restaurant. Man feiert dort Geburtstage und Jubiläen. Man trifft sich mit Freunden oder man verbringt dort gemütlich den Samstagabend. Manche besuchen ihr Lieblingsrestaurant regelmäßig, dann sind sie dort Stammgäste. Guten Wein kann man in einer Weinstube bekommen.

Geschäftspartner lädt man auch ins Restaurant ein. Wenn man Sie zu einem Essen ins Restaurant einlädt, so bezahlt das Essen der Gastgeber. Wenn aber die Kollegen vereinbaren „Gehen wir zusammen essen!“, das bedeutet, dass jeder sein Essen selbst bezahlt.

Das Trinkgeld ist als freundliche Geste fast schon selbstverständlich. Die Höhe hängt dabei vom Service, der Rechnung und von der jeweiligen Kategorie des Restaurants ab. Als Regel kann man von etwa 5% des Rechnungsbetrages ausgehen.

Typisch deutsch sind die Kneipen. Das Wort „Kneipe“ stammt aus dem 18. Jahrhundert und bedeutet unter anderem „kleines Zimmer“. Die Kneipen sind wirklich meistens klein und voll. Die Einrichtung der Kneipen ist sehr individuell und oft mit viel Humor. In die Kneipen geht man vor allem, um Neues zu erfahren und gemütlich mit Freunden Zeit zu verbringen. Dort bekommt man immer Bier und einfaches Essen.

In den letzten Jahren hat sich vieles verändert. Man geht in Deutschland sehr oft italienisch, griechisch oder chinesisches essen. In jeder Stadt gibt es irische Pubs, italienische Eisdielen und Pizzerien, spanische Kneipen, lateinamerikanische Lokale...

2. Выполните лексико-грамматический тест

1. Используйте предложение в скобках в качестве придаточного:

Der Gast aus dem Ausland erzählt uns, dass ... (Der Rote Platz hat ihm gut gefallen.)

- y) Der Gast aus dem Ausland erzählt uns, dass der Rote Platz hat ihm gut gefallen.
- z) Der Gast aus dem Ausland erzählt uns, dass der Rote Platz ihm gut gefallen hat.
- aa) Der Gast aus dem Ausland erzählt uns, dass ihm der Rote Platz hat gut gefallen.

2. Образуйте сложноподчиненное предложение, используя союзы **weil**, **da**:

Ich kann einige Stunden in Freien verbringen. Ich habe heute viel Zeit.

- y) Ich kann einige Stunden in Freien verbringen, weil ich habe heute viel Zeit.
- z) Da ich heute viel Zeit habe, ich kann einige Stunden in Freien verbringen.
- aa) Da ich heute viel Zeit habe, kann ich einige Stunden in Freien verbringen.

3. Дополните предложение, поставив союз придаточного определительного:
Ich fahre mit dem Zug, ... in Moskau um 18 Uhr ankommt.

- y) Ich fahre mit dem Zug, denen in Moskau um 18 Uhr ankommt.
- z) Ich fahre mit dem Zug, der in Moskau um 18 Uhr ankommt.
- aa) Ich fahre mit dem Zug, das in Moskau um 18 Uhr ankommt.

4. Преобразуйте подчеркнутое предложение в придаточное определительное, используйте относительное местоимение:

Das sind die Aufgaben. Wir sollen sie bis morgen lösen.

- y) Das sind die Aufgaben, der wir sollen sie bis morgen lösen.
- z) Das sind die Aufgaben, denen wir sollen sie bis morgen lösen.
- aa) Das sind die Aufgaben, die wir bis morgen lösen sollen.

5. Преобразуйте подчеркнутое предложение в придаточное определительное, используйте относительное местоимение:

Ich habe einen Hund. Seine Augen sind blau.

- y) Ich habe einen Hund, dessen Augen blau sind.
- z) Ich habe einen Hund, denen Augen blau sind.
- aa) Ich habe einen Hund, deren Augen blau sind.

6. Образуйте из 2 предложений сложноподчиненное с придаточным условным:
Wir gehen zusammen ins Kino. Du wartest auf mich.

- y) Du wartest auf mich, wenn wir zusammen ins Kino gehen.
- z) Wir gehen zusammen ins Kino, als du wartest auf mich.
- aa) Wir gehen zusammen ins Kino, wenn du auf mich wartest.

7. Образуйте из 2 предложений сложноподчиненное с придаточным условным бессоюзным:

Wir erholen uns im Sommer am Meer. Wir haben genug Geld.

- y) Wir erholen uns im Sommer am Meer. wenn wir genug Geld haben.
- z) Haben wir genug Geld, erholen wir uns im Sommer am Meer.
- aa) Haben wir genug Geld, wir erholen uns im Sommer am Meer.

8. Образуйте сложноподчиненное предложение, в котором придаточное стоит впереди главного:

Wir haben viel zu besprechen, wenn wir uns sehen.

- y) Wenn wir uns sehen, wir haben viel zu besprechen.
- z) Wenn wir uns sehen, haben wir viel zu besprechen.
- aa) Wenn wir uns sehen, wir haben viel zu besprechen.

9. Образуйте из 2 предложений сложноподчиненное с придаточным времени, употребив союз **als** или **wenn**:

Der Vater ging in die Schule. Er interessierte sich für Briefmarken.

- a) Als der Vater in die Schule ging, interessierte er sich für Briefmarken.
- b) Wenn der Vater in die Schule ging, interessierte er sich für Briefmarken.
- c) Wenn der Vater in die Schule ging, er interessierte sich für Briefmarken.

10. Поставьте придаточное предложение после главного:

Wenn ihr mit der Aufgabe fertig seid, dürft ihr nach Hause gehen.

- y) Ihr dürft nach Hause gehen, wenn ihr mit der Aufgabe seid fertig.
- z) Ihr dürft nach Hause gehen, wenn ihr seid mit der Aufgabe fertig.
- aa) Ihr dürft nach Hause gehen, wenn ihr mit der Aufgabe fertig seid.

11. Составьте сложноподчиненное предложение, употребив союз в скобках, обращая внимание на место частицы **sich**:

Nach den Ferien fragen uns alle Lehrer. Wir haben uns im Sommer erholt. (wie)

- y) Nach den Ferien fragen uns alle Lehrer, wie wir im Sommer uns haben erholt.
- z) Nach den Ferien fragen uns alle Lehrer, wie wir haben uns im Sommer erholt.
- aa) Nach den Ferien fragen uns alle Lehrer, wie wir uns im Sommer erholt haben.

12. Вставьте пропущенное слово:

Die, ..., die in der Schweiz produziert werden, kosten sehr viel Geld.

- i) Stunden, b) Uhren, c) Zeiten

13. Выберите правильный ответ:

In welcher Stadt befindet sich die berühmte deutsche Gemäldegalerie?

- i) in Dresden, b) in Leipzig, c) in Hamburg

14. Выберите правильный ответ:

Wofür hat Albert Einstein den Nobelpreis 1921 erhalten?

- y) für die kinetische Wärmetheorie
- z) für die Relativitätstheorie
- aa) für das periodische System der Elemente

15. Выберите правильный ответ:

Wo befindet sich der Sitz der Regierung der Bundesrepublik Deutschland?

- i) in Berlin, b) in München, c) in Bonn

16. Выберите правильный ответ:

Der Brocken ist ... im Harz.

- i) der höchste Berg, b) der höchste Bau, c) der höchste Turm

17. Выберите правильный ответ:

Die beste Note in Deutschland ist

- i) eine Drei, b) eine Sechs, c) eine Eins

18. Образуйте сложноподчиненное предложение с придаточным времени, употребив союзы **bevor**, **während**, **nachdem**:

Frau Berger arbeitet in der Küche, und Herr Berger liest eine Zeitung.

- y) Bevor Frau Berger arbeitet in der Küche, Herr Berger liest eine Zeitung.
- z) Während Frau Berger in der Küche arbeitet, liest Herr Berger eine Zeitung.
- aa) Nachdem Frau Berger in der Küche arbeitet, Herr Berger liest eine Zeitung.

19. Образуйте сложноподчиненное предложение с придаточным определительным, употребив относительное местоимение:

Der Bleistift gehört mir nicht. Ich habe *ihn* gefunden.

- y) Der Bleistift, den ich habe gefunden, gehört mir nicht.

- z) Der Bleistift, den ich gefunden habe, gehört mir nicht.
- aa) Der Bleistift, der ich habe gefunden, gehört mir nicht.

20. Образуйте сложноподчиненное предложение с придаточным определительным, употребив относительное местоимение:

Das war ein interessantes Ereignis. Wir denken noch lange *davon*.

- a) Das war ein interessantes Ereignis, von dem wir noch lange denken.
- q) Das war ein interessantes Ereignis, von denen wir noch lange denken.
- r) Das war ein interessantes Ereignis, von das wir denken noch lange.

МИНОБРНАУКИ РОССИИ

ФГБОУ ВО «Уральский государственный горный университет»



УТВЕРЖДАЮ

Проректор по учебно-методическому комплексу
С.А. Упоров

24.06.2021

**РАБОЧАЯ ПРОГРАММА ДИСЦИПЛИНЫ
ОГСЭ.04 ФИЗИЧЕСКАЯ КУЛЬТУРА**

Специальность

40.02.02 Правоохранительная деятельность

базовая подготовка

форма обучения: очная, заочная

на базе среднего общего образования

год набора: 2021

Автор: Васильева О. В., преподаватель

Одобрена на заседании кафедры

физической культуры

(название кафедры)

Зав.кафедрой

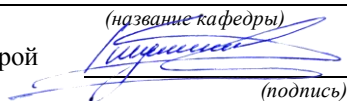

(подпись)

Шулиманов Д.Ф.

(Фамилия И.О.)

Протокол №10 от 22.06.2021

(Дата)

Рассмотрена методической комиссией

Инженерно-экономического факультета

(название факультета)

Председатель

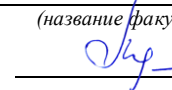

(подпись)

Мочалова Л.А.

(Фамилия И.О.)

Протокол № 10 от 18.06.2021

(Дата)

Екатеринбург
2021

Рабочая программа дисциплины согласована с выпускающей кафедрой антикризисного управления и оценочной деятельности.

Заведующий кафедрой



подпись

Н.В.Мальцев

И.О. Фамилия

Аннотация рабочей программы дисциплины «Физическая культура»

Трудоемкость дисциплины: 340 часов.

Цель дисциплины: формирование физической культуры личности; развитие способности направленного использования разнообразных средств физической культуры, спорта и туризма для сохранения и укрепления здоровья, психофизической подготовки и самоподготовки к будущей жизни и профессиональной деятельности.

Результаты освоения учебной дисциплины:

Освоение содержания учебной дисциплины «Физическая культура» обеспечивает достижение студентами следующих результатов:

ОК 2. Понимать и анализировать вопросы ценностно-мотивационной сферы.

ОК 3. Организовывать собственную деятельность, выбирать типовые методы и способы выполнения профессиональных задач, оценивать их эффективность и качество.

ОК 6. Осуществлять поиск и использование информации, необходимой для эффективного выполнения профессиональных задач, профессионального и личностного развития.

ОК 10. Адаптироваться к меняющимся условиям профессиональной деятельности.

ОК 14. Организовывать свою жизнь в соответствии с социально значимыми представлениями о здоровом образе жизни, поддерживать должный уровень физической подготовленности, необходимый для социальной и профессиональной деятельности.

ПК 1.6. Применять меры административного пресечения правонарушений, включая применение физической силы и специальных средств.

В результате освоения дисциплины студент должен:

уметь:

использовать физкультурно-оздоровительную деятельность для укрепления здоровья, достижения жизненных и профессиональных целей;

самостоятельно поддерживать собственную общую и специальную физическую подготовку;

применять навыки профессионально-прикладной физической подготовки в профессиональной деятельности;

применять правомерные действия по силовому пресечению правонарушений, задержанию и сопровождению лиц, подозреваемых в совершении правонарушений;

знать:

о роли физической культуры в общекультурном, профессиональном и социальном развитии человека;

основы здорового образа жизни;

способы самоконтроля за состоянием здоровья;

тактику силового задержания и обезвреживания противника, самозащиты без оружия.

1 ЦЕЛИ ОСВОЕНИЯ УЧЕБНОЙ ДИСЦИПЛИНЫ

Рабочая программа учебной дисциплины является частью основной профессиональной образовательной программы в соответствии с ФГОС по специальности СПО 40.02.02 Правоохранительная деятельность.

Цели освоения дисциплины: формирование физической культуры личности; развитие способности направленного использования разнообразных средств физической культуры, спорта и туризма для сохранения и укрепления здоровья, психофизической подготовки и самоподготовки к будущей жизни и профессиональной деятельности.

2 МЕСТО УЧЕБНОЙ ДИСЦИПЛИНЫ В СТРУКТУРЕ ОБРАЗОВАТЕЛЬНОЙ ПРОГРАММЫ

Дисциплина «Физическая культура» входит в общий гуманитарный и социально – экономический цикл дисциплин учебного плана основной профессиональной образовательной программы по специальности 40.02.02 Правоохранительная деятельность.

3 РЕЗУЛЬТАТЫ ОСВОЕНИЯ УЧЕБНОЙ ДИСЦИПЛИНЫ

Освоение содержания учебной дисциплины «Физическая культура» обеспечивает достижение студентами следующих результатов:

ОК 2. Понимать и анализировать вопросы ценностно-мотивационной сферы.

ОК 3. Организовывать собственную деятельность, выбирать типовые методы и способы выполнения профессиональных задач, оценивать их эффективность и качество.

ОК 6. Осуществлять поиск и использование информации, необходимой для эффективного выполнения профессиональных задач, профессионального и личностного развития.

ОК 10. Адаптироваться к меняющимся условиям профессиональной деятельности.

ОК 14. Организовывать свою жизнь в соответствии с социально значимыми представлениями о здоровом образе жизни, поддерживать должный уровень физической подготовленности, необходимый для социальной и профессиональной деятельности.

ПК 1.6. Применять меры административного пресечения правонарушений, включая применение физической силы и специальных средств.

В результате освоения дисциплины студент должен:

уметь:

использовать физкультурно-оздоровительную деятельность для укрепления здоровья, достижения жизненных и профессиональных целей;

самостоятельно поддерживать собственную общую и специальную физическую подготовку;

применять навыки профессионально-прикладной физической подготовки в профессиональной деятельности;

применять правомерные действия по силовому пресечению правонарушений, задержанию и сопровождению лиц, подозреваемых в совершении правонарушений;

знать:

о роли физической культуры в общекультурном, профессиональном и социальном развитии человека;

основы здорового образа жизни;

способы самоконтроля за состоянием здоровья;

тактику силового задержания и обезвреживания противника, самозащиты без оружия.

4 ОБЪЕМ УЧЕБНОЙ ДИСЦИПЛИНЫ

Максимальная учебная нагрузка обучающихся составляет 340 часов, в том числе:

- аудиторная (обязательная) нагрузка обучающихся –170 часов;
- внеаудиторная самостоятельная работа студентов - 170 часов.

2 СТРУКТУРА И СОДЕРЖАНИЕ УЧЕБНОЙ ДИСЦИПЛИНЫ

2.1 Объем учебной дисциплины и виды учебной работы

Вид учебной работы	<i>Количество часов (очная форма)</i>	<i>Количество часов (заочная форма)</i>
обязательная аудиторная теоретическая учебная нагрузка (всего)	2	12
обязательная практическая учебная нагрузка (всего)	168	-
Самостоятельная работа обучающегося (всего)	170	328
<i>Промежуточная аттестация в форме зачета</i>		

2.2 Тематический план и содержание учебной дисциплины «Физическая культура»

Наименование разделов и тем	Содержание учебного материала, практические занятия, самостоятельная работа обучающихся	Объем часов
Раздел 1. Легкая атлетика		
Тема 1.1 Совершенствование техники высокого старта	Содержание учебного материала: 1. Социально-биологические основы адаптации организма человека к физической и умственной деятельности, факторам среды обитания. 2. Демонстрация высокого старта; выполнение команд «на старт», «внимание», «марш» с про беганием 5-8 метров.	2
	Лабораторные работы <i>(не предусмотрены)</i>	-
	Практические занятия:	4
	Контрольные работы : <i>(не предусмотрены)</i>	-
	Самостоятельная работа обучающихся Работа с литературой	5
Тема 1.2. Совершенствование основ техники бега	Содержание учебного материала 1. Про бегание различных отрезков с различной скоростью; 2. бег с высоким подниманием бедра; 3. бег прыжковыми шагами с большим наклоном туловища; 4. бег с ускорением на дистанции 30 метров в S силы	
	Лабораторные работы <i>(не предусмотрены)</i>	-
	Практические занятия:	6
	Контрольные работы : <i>(не предусмотрены)</i>	-
	Самостоятельная работа обучающихся Работа с литературой	5
Тема 1.3. Совершенствование низкого старта	Содержание учебного материала: 1. Выполнение команд бег без сигнала по сигналу, 2. бег с сопротивлением; 3. бег с низкого старта	
	Лабораторные работы <i>(не предусмотрены)</i>	-
	Практические занятия:	4
	Контрольные работы : <i>(не предусмотрены)</i>	-
	Самостоятельная работа обучающихся Работа с литературой	5
Тема 1.4. Совершенствование техники бега на короткие дистанции	Содержание учебного материала 1. Совершенствовать технику бега: ходьба и бег на передней части стопы; 2. семенящий бег с переходом на обычный бег; 3. бег на отрезках 2х30 метров; 4. бег с высоким подниманием бедра с переходом на обычный бег 30 метров.	
	Лабораторные работы <i>(не предусмотрены)</i>	-
	Практические занятия:	6

Наименование разделов и тем	Содержание учебного материала, практические занятия, самостоятельная работа обучающихся	Объем часов
	Контрольные работы : <i>(не предусмотрены)</i>	-
	Самостоятельная работа обучающихся Работа с литературой	5
Тема 1.5. Эстафетный бег	Содержание учебного материала: 1. Старт и стартовый разгон в эстафетном беге. 2. Бег по дистанции. Бег по повороту. 3. Финиширование. 4. Совершенствование приемов техники передачи эстафетной палочки. 5. Эстафета 4x100 м; 4x400 м	
	Лабораторные работы <i>(не предусмотрены)</i>	-
	Практические занятия:	6
	Контрольные работы : <i>(не предусмотрены)</i>	-
	Самостоятельная работа обучающихся Работа с литературой	6
Тема 1.6. Барьерный бег	Содержание учебного материала: 1. Стартовый разгон и преодоление одного барьера; 2. два барьера; 3. три барьера в три беговых шага.	
	Лабораторные работы <i>(не предусмотрены)</i>	-
	Практические занятия:	6
	Контрольные работы : <i>(не предусмотрены)</i>	-
	Самостоятельная работа обучающихся Работа с литературой	6
Раздел 2 Элементы единоборств		
Тема 2.1. Элементы единоборств	Содержание учебного материала: Приемы самостраховки. Обучение стойке, изучение падений и бросков, изучение приёмов борьбы лежа и стоя, изучение приёмов самозащиты. Комбинация бросков, ответные приемы против основных бросков болевые приемы. Учебная схватка. Силовые упражнения и единоборства в парах. Овладение приемами страховки, подвижные игры. Самоконтроль при занятиях единоборствами. Правила соревнований по одному из видов единоборств. Гигиена борца. Техника безопасности в ходе единоборств Тактика силового задержания и обезвреживания противника, самозащиты без оружия.	
	Лабораторные работы <i>(не предусмотрены)</i>	-
	Практические занятия:	10
	Контрольные работы : <i>(не предусмотрены)</i>	-
	Самостоятельная работа обучающихся Работа с литературой	10
Раздел 3. Спортивные игры		
	Содержание учебного материала	

Наименование разделов и тем	Содержание учебного материала, практические занятия, самостоятельная работа обучающихся	Объем часов
Тема 3. 1. Совершенствование передвижений без мяча	1. Общая физическая и спортивная подготовка студентов в образовательном процессе 2. Передвижение спиной вперед; 3. то же самое, но зигзагом; 4. передвижение приставными шагами правым и левым боком; 5. бег правым и левым боком; 6. бег в полу приседе.	
	Лабораторные работы <i>(не предусмотрены)</i>	-
	Практические занятия:	6
	Контрольные работы : <i>(не предусмотрены)</i>	-
	Самостоятельная работа обучающихся Работа с литературой	3
Тема 3. 2. Совершенствовать повороты на месте с мячом в руках	Содержание учебного материала: 1. Выполнение поворотов на одной ноге вправо, 2. влево; в парах первый старается встать лицом к лицу, 3. а второй старается уклониться поворотами на одной ноге, 4. при этом прижимая мяч к себе. 5. Выполнение поворотов на одной ноге вправо, влево; в парах первый старается встать лицом к лицу, а второй старается уклониться поворотами на одной ноге, при этом прижимая мяч к себе.	
	Лабораторные работы <i>(не предусмотрены)</i>	-
	Практические занятия:	6
	Контрольные работы : <i>(не предусмотрены)</i>	-
	Самостоятельная работа обучающихся Работа с литературой	3
Тема 3. 3. Совершенствование передач мяча в парах на месте, в движении	Содержание учебного материала 1. Двумя руками от груди; одной рукой от плеча; 2. двумя руками от головы (сверху); одной рукой сбоку; двумя и одной рукой снизу. 3. Высокое ведение на месте поочередно правой и левой рукой в стойке с выставленной вперед ногой; 4. низкое ведение в положении сидя на скамейке и в стойке нападающего на сильно согнутых ногах; 5. ведение на месте с различной высотой отскока; 6. ведение на месте в параллельной стойке с переводом мяча с руки на руку перед собой; 7. высокое ведение в движении по прямой: одной и другой рукой; то же, но с переходом на низкое ведение на отдельных отрезках 8. Передачи мяча в парах на месте, в движении	
	Лабораторные работы <i>(не предусмотрены)</i>	-
	Практические занятия:	6
	Контрольные работы : <i>(не предусмотрены)</i>	-
	Самостоятельная работа обучающихся Работа с литературой	3

Наименование разделов и тем	Содержание учебного материала, практические занятия, самостоятельная работа обучающихся	Объем часов
Тема 3. 4. Совершенствование бросков мяча в движении после двух шагов, в прыжке, штрафной	Содержание учебного материала 1. Напомнить технику; выполнить броски мяча в корзину в движении после двух шагов. 2. Напомнить и показать; бросок-передача с прыжком на ориентир: поднятую руку партнера или в цель на стене; чередование бросков с различных позиций в соревновании на результативность. 3. Напомнить и показать; броски мяча в корзину со штрафной линии. 4. Решение ситуативных задач.	
	Лабораторные работы <i>(не предусмотрены)</i>	-
	Практические занятия	6
	Контрольные работы : <i>(не предусмотрены)</i>	-
	Самостоятельная работа обучающихся Работа с литературой	3
Тема 3. 5. Совершенствование встречным передач мяча в движении	Содержание учебного материала 1. Выполнение передач мяча стоя на месте; 2. выполнение передачи мяча в движении неподвижно стоящему игроку; выполнение передач мяча в парах в движении по боковым линиям зала; то же самое, что и в предыдущем, но с броском в корзину. 3. Передачам мяча в движении	
	Лабораторные работы <i>(не предусмотрены)</i>	-
	Практические занятия:	6
	Контрольные работы : <i>(не предусмотрены)</i>	-
	Самостоятельная работа обучающихся Работа с литературой	3
Тема 3. 6. Технические и тактические действия игрока	Содержание учебного материала 1. Тактические действия игроков в защите и в нападении	
	Лабораторные работы <i>(не предусмотрены)</i>	-
	Практические занятия:	4
	Контрольные работы : <i>(не предусмотрены)</i>	-
	Самостоятельная работа обучающихся Работа с литературой	3
Тема 3.7. Совершенствование передач мяча в парах	Содержание учебного материала 1. Напомнить и показать верхние и нижние передачи; выполнение передач в парах; выполнение передач в тройках. 2. Верхние и нижние передачи; выполнение передач в парах; выполнение передач в тройках.	
	Лабораторные работы <i>(не предусмотрены)</i>	-
	Практические занятия:	4
	Контрольные работы : <i>(не предусмотрены)</i>	-
	Самостоятельная работа обучающихся Работа с литературой	3
	Содержание учебного материала	

Наименование разделов и тем	Содержание учебного материала, практические занятия, самостоятельная работа обучающихся	Объем часов
Тема 3.8. Совершенствование передач мяча через сетку с перемещением	1. Совершенствование передач мяча через сетку с перемещением	
	Лабораторные работы <i>(не предусмотрены)</i>	-
	Практические занятия:	4
	Контрольные работы : <i>(не предусмотрены)</i>	-
Тема 3.9. Совершенствование нижней, прямой подачи	Содержание учебного материала 1. Напомнить технику выполнения нижней прямой подачи мяча; выполнить собственно подачи волейбольными мячами. 2. Техника выполнения нижней прямой подачи мяча; выполнить собственно подачи волейбольными мячами.	
	Лабораторные работы <i>(не предусмотрены)</i>	-
	Практические занятия:	4
	Контрольные работы : <i>(не предусмотрены)</i>	-
	Самостоятельная работа обучающихся Работа с литературой	3
Тема 3.10. Совершенствовать верхнюю прямую подачу	Содержание учебного материала 1. Выполнение имитаций подачи; выполнение подач волейбольными мячами 2. Верхняя прямая подача	
	Лабораторные работы <i>(не предусмотрены)</i>	-
	Практические занятия:	4
	Контрольные работы : <i>(не предусмотрены)</i>	-
	Самостоятельная работа обучающихся Работа с литературой	3
Тема 3.11. Совершенствовать приемы мяча с подачи	Содержание учебного материала 1. В парах один подает, другой выполняет приемы мяча, направляя мяч вверх вперед. 2. После 10-12 подач смена; то же самое, но через сетку. 3. Приемы мяча	
	Лабораторные работы <i>(не предусмотрены)</i>	-
	Практические занятия:	4
	Контрольные работы : <i>(не предусмотрены)</i>	-
	Самостоятельная работа обучающихся Работа с литературой	3
Тема 3.12. Технические и тактические действия игрока	Содержание учебного материала 1. Технические и тактические действия игрока 2. Учебно-тренировочная игра	
	Лабораторные работы <i>(не предусмотрены)</i>	-
	Практические занятия:	4
	Контрольные работы : <i>(не предусмотрены)</i>	-

Наименование разделов и тем	Содержание учебного материала, практические занятия, самостоятельная работа обучающихся	Объем часов
	Самостоятельная работа обучающихся Работа с литературой	4
Раздел 4 Лыжная подготовка		
Тема 4. 1. Изучение попеременного 2-х шажного хода	Содержание учебного материала 1. Общая физическая и спортивная подготовка студентов в образовательном процессе 2. Изучить скользящий шаг (без палок, с палками, держа их за середину, заложив руки за спину) на равнине и под уклон, 3. имитировать работу рук (на месте без палок и с палками, держа их за середину); 4. разучить цикл попеременного двухшажного хода в целом.	
	Лабораторные работы <i>(не предусмотрены)</i>	-
	Практические занятия:	6
	Контрольные работы : <i>(не предусмотрены)</i>	-
	Самостоятельная работа обучающихся Работа с литературой, Интернет ресурсами	4
Тема 4. 2. способы подъёмов	Содержание учебного материала 1. Отрезок подъема длиной 25-30 м. 2. Боковые шаги на ровном месте в правую (левую) сторону; 3. подъем на склон «лесенкой», 4. повернувшись к нему сначала левым, затем правым боком; 5. имитация подъема «елочкой» на ровном месте; 6. подъем «елочкой» на пологий склон. 7. Изучение способов подъёмов: 8. скользящим шагом; подъем «полуелочкой»; 9. подъем «елочкой»; 10. подъем «лесенкой»	
	Лабораторные работы <i>(не предусмотрены)</i>	-
	Практические занятия:	4
	Контрольные работы : <i>(не предусмотрены)</i>	-
	Самостоятельная работа обучающихся Работа с литературой	5
Тема 4. 3. Изучение спусков	Содержание учебного материала 1. Спуск со склона в основной стойке - спуск со склона до ориентира; 2. мягко пружиня ногами; спуск в ворота, образованные лыжными палками. 3. Свободный спуск: с поворотом и переступанием лыжами в правую (левую) сторону; 4. взявшись за руки; низко присев. 5. Техника выполнения спусков	
	Лабораторные работы <i>(не предусмотрены)</i>	-
	Практические занятия:	4
	Контрольные работы : <i>(не предусмотрены)</i>	-

Наименование разделов и тем	Содержание учебного материала, практические занятия, самостоятельная работа обучающихся	Объем часов
	Самостоятельная работа обучающихся Работа с литературой	4
Тема 4. 4. Изучение способов торможений	Содержание учебного материала 1. Имитация движений на месте; на склоне средней крутизны; 2. упором («полуплугом») - имитировать движения стоя на месте; 3. на склоне средней крутизны; 4. падением – имитация падения на месте; 5. на склоне с низкой скоростью.	
	Лабораторные работы <i>(не предусмотрены)</i>	-
	Практические занятия:	6
	Контрольные работы : <i>(не предусмотрены)</i>	-
	Самостоятельная работа обучающихся Работа с литературой	5
Тема 4. 5. Изучение поворотов в движении: переступанием	Содержание учебного материала 1. Вокруг пяток лыж; вокруг носков лыж; 2. обход лыжной палки; 3. передвижение между палками; 4. передвижение по лыжне с обходом лыжных палок, стоящих на расстоянии 2 м друг от друга. 5. Повороты в движении: переступанием	
	Лабораторные работы <i>(не предусмотрены)</i>	-
	Практические занятия:	6
	Контрольные работы : <i>(не предусмотрены)</i>	-
	Самостоятельная работа обучающихся Работа с литературой	4
Тема 4. 6. Изучение одновременного бесшажного хода	Содержание учебного материала 1. Имитация бесшажного хода на месте; 2. передвижение бесшажным ходом под уклон; 3. тоже на равнине. 4. Одновременно бесшажный ход	
	Лабораторные работы <i>(не предусмотрены)</i>	-
	Практические занятия:	4
	Контрольные работы : <i>(не предусмотрены)</i>	-
	Самостоятельная работа обучающихся Работа с литературой	5
Тема 4.7 Совершенствование техники высокого старта	Содержание учебного материала 1. Выполнение одновременного одношажного хода раздельно на три счета, 2. из исходного положения - законченный толчок руками: на счет "раз" - вынос рук с палками вперед, на счет "и" - шаг с правой или левой ноги вперед, на счет "два" - одновременный толчок палками (обозначить проводя их над снегом) и приставление толчковой ноги маховым движением к опорной;	

Наименование разделов и тем	Содержание учебного материала, практические занятия, самостоятельная работа обучающихся	Объем часов
	3. выполнение хода раздельно, двигаясь по лыжне с уклоном 2-3 градуса в медленном темпе; тоже слитно. 4. Выполнение одновременного одношажного хода Лабораторные работы <i>(не предусмотрены)</i> Практические занятия: Контрольные работы : <i>(не предусмотрены)</i> Самостоятельная работа обучающихся Работа с литературой	 - 4 - 4
Тема 4. 8. Изучение одновременного двухшажного хода	Содержание учебного материала 1. Выполнение одновременного хода раздельно на три счета, из исходного положения - законченный толчок руками: на счет "раз" - шаг с правой или левой ноги, руки с палками выносятся вперед, кольцами к себе, на счет "два" - следующий шаг, кольца палок выносятся вперед и ставят на снег (обозначить, не втыкая в снег), на "три" - одновременный толчок палками (обозначить), приставляя толчковую ногу к опорной, прокат; 2. тоже, но со скольжением по лыжне с уклоном 2-3 градуса в медленном темпе; тоже слитно без подсчета. 3. Одновременно двушажный ход Лабораторные работы <i>(не предусмотрены)</i> Практические занятия: Контрольные работы: <i>(не предусмотрены)</i> Самостоятельная работа обучающихся Работа с литературой	 - 4 - 5
Раздел 5. Гимнастика		
Тема 5. 1. Развитие общей и специальной выносливости.	Содержание учебного материала 1. Комплекс упражнений на развитие выносливости. 2. Упражнения с отягощением. 3. Упражнения на гимнастических снарядах. 4. Комплекс упражнений на развитие силы. Лабораторные работы <i>(не предусмотрены)</i> Практические занятия: Контрольные работы : <i>(не предусмотрены)</i> Самостоятельная работа обучающихся Работа с литературой	 - 10 - 10
Тема 5. 2. Развитие гибкости	Содержание учебного материала 1. Комплекс гимнастических упражнений на развитие гибкости. Упражнения со страховкой Лабораторные работы <i>(не предусмотрены)</i> Практические занятия: Контрольные работы : <i>(не предусмотрены)</i> Самостоятельная работа обучающихся Работа с литературой	 - 10 - 10

Наименование разделов и тем	Содержание учебного материала, практические занятия, самостоятельная работа обучающихся	Объем часов
<p style="text-align: center;">Тема 5.3. Средства развития силы.</p>	Содержание учебного материала 1. Комплекс упражнений на развитие силы. 2. Упражнения с отягощением. 3. Упражнения на гимнастических снарядах	
	Лабораторные работы <i>(не предусмотрены)</i>	-
	Практические занятия: \	10
	Контрольные работы : <i>(не предусмотрены)</i>	-
	Самостоятельная работа обучающихся Работа с литературой	10
	Всего	340

6 ПЕРЕЧЕНЬ УЧЕБНО-МЕТОДИЧЕСКОГО ОБЕСПЕЧЕНИЯ ДЛЯ САМОСТОЯТЕЛЬНОЙ РАБОТЫ ОБУЧАЮЩИХСЯ ПО УЧЕБНОЙ ДИСЦИПЛИНЕ

Для организации самостоятельной работы обучающихся по освоению учебной дисциплины «Физическая культура» кафедрой подготовлены *Методические указания по организации самостоятельной работы и задания для обучающихся специальности 40.02.02. Правоохранительная деятельность.*

Обоснование затрат времени на самостоятельную работу обучающихся (СРО)

Суммарный объем часов на СРО очной формы обучения составляет 170 часов.

№ п/п	Виды самостоятельной работы	Единица измерения	Норма времени, час	Расчетная трудоемкость СРО по нормам, час.	Принятая трудоемкость СРО, час.
1	Подготовка к практическим занятиям	1 занятие	0,5-1,0	0,2 x 85 = 17	17
2	Изучение литературы	1 тема	1,0-8,0	5,0 x 30 = 150	150
3	Подготовка к зачёту	1 зачет	0,2-1,0	0,6 x 5=3	3

Руководство самостоятельной работой студента осуществляется в форме индивидуальных консультаций, контроль – на занятиях.

Суммарный объем часов на СРО очной формы обучения составляет 328 часов.

№ п/п	Виды самостоятельной работы	Единица измерения	Норма времени, час	Расчетная трудоемкость СРО по нормам, час.	Принятая трудоемкость СРО, час.
1	Изучение литературы	1 тема	1,0-10,0	9,5 x 30 =285	285
2	Подготовка к зачёту	1 зачет	0,2-9,0	8,6 x 5=43	43

7 КОНТРОЛЬ И ОЦЕНКА РЕЗУЛЬТАТОВ ОСВОЕНИЯ УЧЕБНОЙ ДИСЦИПЛИНЫ

Контроль и оценка результатов освоения учебной дисциплины осуществляется преподавателем в процессе проведения практических занятий, при проведении зачётов.

Результаты обучения (освоенные умения, усвоенные знания)	Формы и методы контроля и оценки результатов обучения
Умения:	
использовать физкультурно-оздоровительную деятельность для укрепления здоровья, достижения жизненных и профессиональных целей;	Экспертная оценка в ходе проведения практического занятия
самостоятельно поддерживать собственную общую и специальную физическую подготовку	Оценка результатов выполнения комплексов упражнений, тестирования физических качеств
применять навыки профессионально-прикладной физической подготовки в профессиональной деятельности	Демонстрация и выполнение упражнений и фрагментов занятий Экспертная оценка практической части задания на зачете

Результаты обучения (освоенные умения, усвоенные знания)	Формы и методы контроля и оценки результатов обучения
применять правомерные действия по силовому пресечению правонарушений, задержанию и сопровождению лиц, подозреваемых в совершении правонарушений	
Знания:	
роль физической культуры в общекультурном, профессиональном и социальном развитии человека	Экспертная оценка теоретической части задания на зачете
основы здорового образа жизни;	
способы самоконтроля за состоянием здоровья	
тактику силового задержания и обезвреживания противника, самозащиты без оружия	

8 ТЕКУЩИЙ КОНТРОЛЬ УСПЕВАЕМОСТИ И ПРОМЕЖУТОЧНОЙ АТТЕСТАЦИИ ОБУЧАЮЩИХСЯ ПО УЧЕБНОЙ ДИСЦИПЛИНЕ

Оценка результатов освоения учебной дисциплины осуществляется в ходе текущего контроля успеваемости и промежуточной аттестации.

Текущий контроль результатов деятельности обучающегося в процессе освоения учебной дисциплины осуществляется на практических занятиях.

Текущий контроль

Контрольные задания:

1. Бег 2000м. для девушек, 3000м для мужчин
2. Бег 100м
3. Подтягивания
4. Сгибание и разгибание туловища лежа на спине для девушек
5. Прыжок в длину
6. Наклон вперед из положения стоя.

Баллы начисляются за пространственно-временные характеристики выполнения каждого из упражнений.

Промежуточная аттестация

Контрольные зачётные задания:

1. Бег 2000м. для девушек, 3000м для мужчин
2. Бег 100м
3. Подтягивания
4. Сгибание и разгибание туловища лежа на спине для девушек
5. Прыжок в длину
6. Наклон вперед из положения стоя.

Баллы начисляются за пространственно-временные характеристики выполнения каждого из упражнений согласно зачётным нормативам.

9 ПЕРЕЧЕНЬ ОСНОВНОЙ И ДОПОЛНИТЕЛЬНОЙ УЧЕБНОЙ ЛИТЕРАТУРЫ, НЕОБХОДИМОЙ ДЛЯ ОСВОЕНИЯ УЧЕБНОЙ ДИСЦИПЛИНЫ

9.1 Основная литература

№ п/п	Наименование	Кол-во экз.
1	Физическая культура и здоровьесберегающие технологии в образовательном процессе [Электронный ресурс]: материалы Регионального научно-методического семинара «Физическая культура и здоровьесберегающие технологии в образовательном процессе» (25 марта 2015 года)/ Р.Р. Абдуллин [и др.].— Электрон. текстовые данные.— Комсомольск-на-Амуре: Амурский гуманитарно-педагогический государственный университет, 2015.— 164 с.— Режим доступа: http://www.iprbookshop.ru/51799.html .— ЭБС «IPRbooks»	Эл. ресурс
2	Физическая культура и спорт в современном мире. Проблемы и решения [Электронный ресурс]: материалы III Международной научно-практической конференции «Физическая культура и спорт в современном мире. Проблемы и решения» (19 ноября 2015 года)/ А.В. Аверкова [и др.].— Электрон. текстовые данные.— Комсомольск-на-Амуре: Амурский гуманитарно-педагогический государственный университет, 2015.— 206 с.— Режим доступа: http://www.iprbookshop.ru/51800.html .— ЭБС «IPRbooks»	Эл. ресурс

8.2. Дополнительная литература

№ п/п	Наименование	Кол-во экз.
1	Избранные лекции по лечебной физической культуре. Часть 1. Общие основы лечебной физической культуры, лечебная физическая культура при травмах, заболеваниях и деформациях опорно-двигательного аппарата [Электронный ресурс]: учебное пособие для студентов средних специальных учебных заведений/ — Электрон. текстовые данные.— Омск: Сибирский государственный университет физической культуры и спорта, 2017.— 116 с.— Режим доступа: http://www.iprbookshop.ru/74265.html .— ЭБС «IPRbooks»	Эл. ресурс
2	Избранные лекции по лечебной физической культуре. Часть 2. Лечебная физическая культура при заболеваниях внутренних органов [Электронный ресурс]: учебное пособие для студентов средних специальных учебных заведений/ — Электрон. текстовые данные.— Омск: Сибирский государственный университет физической культуры и спорта, 2017.— 107 с.— Режим доступа: http://www.iprbookshop.ru/74266.html .— ЭБС «IPRbooks»	Эл. ресурс

10 ПЕРЕЧЕНЬ РЕСУРСОВ ИНФОРМАЦИОННО - ТЕЛЕКОММУНИКАЦИОННОЙ СЕТИ «ИНТЕРНЕТ», НЕОБХОДИМЫХ ДЛЯ ОСВОЕНИЯ УЧЕБНОЙ ДИСЦИПЛИНЫ

www.rezeptспорт.ru – спортивно-информационный сайт.
<http://news.sportbox.ru> – спортивный информационный сайт.
<http://www.rusathletics.com/> - лёгкая атлетика России.
<http://www.trackandfield.ru/> - календари, соревнования, фотогалереи лёгкой атлетики.
www.asu.ru/files/documents/00000917.doc - лекции по физической культуре.
edu54.ru/node/45843 – обучение технике спринтерского бега
rudocs.exdat.com/docs/index-67772.html... - обучение технике на средние и длинные дистанции
zaz.gendocs.ru/docs/2800/index-1625481.html... обучение технике прыжков

do.gendocs.ru/docs/index-190877.html – обучение технике барьерного бега
gigieya.ru/fizkult/sila.html – упражнения для развития силы и выносливости
fizkulturaisport.ru/...396...silovoj-vynoslivosti.html – упражнения для развития силовой выносливости
fizra137.narod.ru/lyzhy.html -Лыжная подготовка в учебных заведениях.

11 МЕТОДИЧЕСКИЕ УКАЗАНИЯ ДЛЯ ОБУЧАЮЩИХСЯ ПО ОСВОЕНИЮ УЧЕБНОЙ ДИСЦИПЛИНЫ

Алгоритм работы обучающихся для качественного усвоения учебной дисциплины включает в себя следующие действия:

1. Изучение рабочей программы учебной дисциплины, что позволит правильно сориентироваться в системе требований, предъявляемых к обучающемуся со стороны преподавателя.
2. Посещение и конспектирование лекций.
3. Обязательная подготовка к семинарским занятиям.
4. Изучение основной и дополнительной литературы, интернет-источников.
5. Выполнение всех видов самостоятельной работы.

12 ОПИСАНИЕ МАТЕРИАЛЬНО-ТЕХНИЧЕСКОЙ БАЗЫ, НЕОБХОДИМОЙ ДЛЯ ОСУЩЕСТВЛЕНИЯ ОБРАЗОВАТЕЛЬНОГО ПРОЦЕССА ПО УЧЕБНОЙ ДИСЦИПЛИНЕ

Реализация учебной дисциплины осуществляется с использованием спортивного зала, площадки для игровых видов спорта, открытого стадиона широкого профиля с элементами полосы препятствий, стрелкового тира.

ЛИСТ ИЗМЕНЕНИЙ РАБОЧЕЙ ПРОГРАММЫ ДИСЦИПЛИНЫ

1. Раздел 8 после таблицы дополнить следующими абзацами:

При реализации дисциплины используется балльно-рейтинговая система оценки учебной деятельности в соответствии с Положением о балльно-рейтинговой системе оценки учебной деятельности (учебном рейтинге) обучающихся в ФГБОУ ВО «Уральский государственный горный университет» (СМК ОД.Пл.04-06.222-2021).

Распределение баллов в рамках текущего рейтинга и рейтинга промежуточной аттестации по учебной дисциплине представлены в комплекте оценочных средств по дисциплине.

Полученные значения учебного рейтинга обучающихся в баллах переводятся в оценки, выставляемые по следующей шкале:

Количество баллов	Отметка за экзамен/ зачёт с оценкой	Отметка о зачёте
80-100	Отлично	Зачтено
65-79	Хорошо	
50-64	Удовлетворительно	
0-49	Неудовлетворительно	Не зачтено

2. Рабочая программа актуализирована в части разделов:

- Перечень основной и дополнительной учебной литературы, необходимой для освоения дисциплины;
- Перечень ресурсов информационно-телекоммуникационной сети «Интернет», необходимых для освоения дисциплины;
- Перечень информационных технологий, используемых при осуществлении образовательного процесса по дисциплине (модулю), включая перечень программного обеспечения и информационных справочных систем.

Одобрено на заседании кафедры Антикризисного управления и оценочной деятельности. Протокол № 7 от «18» марта 2021 г.

Заведующий кафедрой

подпись

Мальцев Н.В.
И.О. Фамилия

МИНОБРНАУКИ РОССИИ

ФГБОУ ВО «Уральский государственный горный университет»



УТВЕРЖДАЮ

Проректор по учебно-методическому

комплексу

С.А. Упоров

24.06.2021

РАБОЧАЯ ПРОГРАММА ДИСЦИПЛИНЫ
ОГСЭ.05 РУССКИЙ ЯЗЫК И КУЛЬТУРА РЕЧИ

Специальность

40.02.02 Правоохранительная деятельность

программа подготовки специалистов среднего звена

базовая подготовка

форма обучения: очная, заочная

на базе среднего общего образования

год набора: 2021

Автор: Великжанина Н. А., преподаватель

Одобрена на заседании кафедры

Иностранных языков и деловой комму-
никации (ИЯДК)

(название кафедры)

Зав.кафедрой

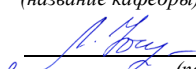
(подпись)

Юсупова Л.Г.

(Фамилия И.О.)

Протокол №7 от 22.06.2021

(Дата)

Рассмотрена методической комиссией

Инженерно-экономического факультета

(название факультета)

Председатель

(подпись)

Мочалова Л.А.

(Фамилия И.О.)

Протокол № 10 от 18.06.2021

(Дата)

Екатеринбург
2021

Рабочая программа «Русский язык и культура речи» согласована с выпускающей кафедрой антикризисного управления и оценочной деятельности.

Заведующий кафедрой



подпись

Н.В.Мальцев

И.О. Фамилия

Аннотация рабочей программы общеобразовательной учебной дисциплины «Русский язык и культура речи»

Трудоемкость дисциплины: 97 часов.

Цель дисциплины: формирование коммуникативной компетенции, необходимой для успешной социализации и самореализации, как инструмента межкультурного общения в современном поликультурном мире; освоение знаний о социокультурной специфике своей страны и умение строить свое речевое и неречевое поведение адекватно этой специфике; умение выделять общее и различное в культуре родной страны; достижение необходимого уровня владения русским языком; позволяющего выпускникам общаться в устной и письменной формах; овладение умением использовать русский язык как средство для получения информации из различных источников в образовательных и самообразовательных целях.

Место учебной дисциплины в структуре образовательной программы: учебная дисциплина «Русский язык и культура речи» является дисциплиной общего гуманитарного и социально-экономического учебного цикла основной профессиональной образовательной программы по специальности 40.02.02 Правоохранительная деятельность.

Результаты освоения учебной дисциплины:

В рамках программы подготовки специалистов среднего звена изучение данной учебной дисциплины направлено на формирование следующих общих компетенций (ОК) обучающихся:

- понимать сущность и социальную значимость своей будущей профессии, проявлять к ней устойчивый интерес (ОК-1)
- организовывать собственную деятельность, выбирать типовые методы и способы выполнения профессиональных задач, оценивать их эффективность и качество (ОК-2)
- владеть информационной культурой, анализировать и оценивать информацию с использованием информационно-коммуникационных технологий (ОК-5)
- ориентироваться в условиях частой смены технологий в профессиональной деятельности (ОК-9)

В результате освоения дисциплины обучающийся должен *уметь:*

- осуществлять речевой самоконтроль; оценивать устные и письменные высказывания с точки зрения языкового оформления, эффективности достижения поставленных коммуникативных задач;
- анализировать языковые единицы с точки зрения правильности, точности и уместности их употребления;
- проводить лингвистический анализ текстов различных функциональных стилей и разновидностей языка;
- использовать основные виды чтения (ознакомительно-изучающее, ознакомительно-реферативное и др.) в зависимости от коммуникативной задачи;
- извлекать необходимую информацию из различных источников: учебно-научных текстов, справочной литературы, средств массовой информации, в том числе представленных в электронном виде на различных информационных носителях;
- создавать устные и письменные монологические и диалогические высказывания различных типов и жанров в учебно-научной (на материале изучаемых учебных дисциплин), социально-культурной и деловой сферах общения;
- применять в практике речевого общения основные орфоэпические, лексические, грамматические нормы современного русского литературного языка;
- соблюдать в практике письма орфографические и пунктуационные нормы современного русского литературного языка;
- соблюдать нормы речевого поведения в различных сферах и ситуациях общения, в том числе при обсуждении дискуссионных проблем;

- использовать основные приемы информационной переработки устного и письменного текста;
- развитие интеллектуальных и творческих способностей, навыков самостоятельной деятельности; самореализации, самовыражения в различных областях человеческой деятельности;
- увеличения словарного запаса; расширения круга используемых языковых и речевых средств; совершенствования способности к самооценке на основе наблюдения за собственной речью;
- совершенствования коммуникативных способностей; развития готовности к речевому взаимодействию, межличностному и межкультурному общению, сотрудничеству.

В результате освоения дисциплины обучающийся должен

знать:

- связь языка и истории, культуры русского и других народов;
- смысл понятий: речевая ситуация и ее компоненты, литературный язык, языковая норма, культура речи;
- основные единицы и уровни языка, их признаки и взаимосвязь;
- орфоэпические, лексические, грамматические, орфографические и пунктуационные нормы современного русского литературного языка; нормы речевого поведения в социально-культурной, учебно-научной, официально-деловой сферах общения.

1 ЦЕЛИ ОСВОЕНИЯ УЧЕБНОЙ ДИСЦИПЛИНЫ

Содержание рабочей программы учебной дисциплины «Русский язык и культура речи» направлено на достижение следующих целей:

- формирование коммуникативной компетенции, необходимой для успешной социализации и самореализации, как инструмента межкультурного общения в современном поликультурном мире;
- освоение знаний о социокультурной специфике своей страны и умение строить свое речевое и неречевое поведение адекватно этой специфике; умение выделять общее и различное в культуре родной страны;
- достижение необходимого уровня владения русским языком, позволяющего выпускникам общаться в устной и письменной формах как с носителями русского языка, так и с представителями других стран, использующими данный язык как средство общения;
- овладение умением использовать русский язык как средство для получения информации из различных источников в образовательных и самообразовательных целях.

2 МЕСТО УЧЕБНОЙ ДИСЦИПЛИНЫ В СТРУКТУРЕ ОБРАЗОВАТЕЛЬНОЙ ПРОГРАММЫ

Учебная дисциплина «Русский язык и культура речи» является дисциплиной общего гуманитарного и социально-экономического учебного цикла основной профессиональной образовательной программы по специальности 40.02.02 Правоохранительная деятельность.

3 РЕЗУЛЬТАТЫ ОСВОЕНИЯ УЧЕБНОЙ ДИСЦИПЛИНЫ

Освоение содержания учебной дисциплины «Русский язык и литература» обеспечивает достижение обучающимися следующих результатов:

- понимать сущность и социальную значимость своей будущей профессии, проявлять к ней устойчивый интерес (ОК-1)
- организовывать собственную деятельность, выбирать типовые методы и способы выполнения профессиональных задач, оценивать их эффективность и качество (ОК-2)
- владеть информационной культурой, анализировать и оценивать информацию с использованием информационно-коммуникационных технологий (ОК-5)
- ориентироваться в условиях частой смены технологий в профессиональной деятельности (ОК-9).

В результате освоения дисциплины обучающийся должен *уметь*:

- осуществлять речевой самоконтроль; оценивать устные и письменные высказывания с точки зрения языкового оформления, эффективности достижения поставленных коммуникативных задач;
- анализировать языковые единицы с точки зрения правильности, точности и уместности их употребления;
- проводить лингвистический анализ текстов различных функциональных стилей и разновидностей языка;
- использовать основные виды чтения (ознакомительно-изучающее, ознакомительно-реферативное и др.) в зависимости от коммуникативной задачи;
- извлекать необходимую информацию из различных источников: учебно-научных текстов, справочной литературы, средств массовой информации, в том числе представленных в электронном виде на различных информационных носителях;

- создавать устные и письменные монологические и диалогические высказывания различных типов и жанров в учебно-научной (на материале изучаемых учебных дисциплин), социально-культурной и деловой сферах общения;
- применять в практике речевого общения основные орфоэпические, лексические, грамматические нормы современного русского литературного языка;
- соблюдать в практике письма орфографические и - пунктуационные нормы современного русского литературного языка;
- соблюдать нормы речевого поведения в различных сферах и ситуациях общения, в том числе при обсуждении дискуссионных проблем;
- использовать основные приемы информационной переработки устного и письменного текста;
- развитие интеллектуальных и творческих способностей, навыков самостоятельной деятельности; самореализации, самовыражения в различных областях человеческой деятельности;
- увеличения словарного запаса; расширения круга используемых языковых и речевых средств; совершенствования способности к самооценке на основе наблюдения за собственной речью;
- совершенствования коммуникативных способностей; развития готовности к речевому взаимодействию, межличностному и межкультурному общению, сотрудничеству.

В результате освоения дисциплины обучающийся должен

знать:

- связь языка и истории, культуры русского и других народов;
- смысл понятий: речевая ситуация и ее компоненты, литературный язык, языковая норма, культура речи;
- основные единицы и уровни языка, их признаки и взаимосвязь;
- орфоэпические, лексические, грамматические, орфографические и пунктуационные нормы современного русского литературного языка; нормы речевого поведения в социально-культурной, учебно-научной, официально-деловой сферах общения.

4 ОБЪЕМ УЧЕБНОЙ ДИСЦИПЛИНЫ

Максимальная учебная нагрузка обучающихся составляет 97 часов, в том числе: аудиторная (обязательная) нагрузка обучающихся - 68 часов; консультации – 8 часов; внеаудиторная самостоятельная работа студентов - 21 часов.

5 СТРУКТУРА И СОДЕРЖАНИЕ УЧЕБНОЙ ДИСЦИПЛИНЫ

5.1 Структура учебной дисциплины

<i>Вид учебной работы</i>	<i>Количество часов</i>	
	<i>Очная форма</i>	<i>Заочная форма</i>
<i>Аудиторные занятия</i>		
Уроки	34	8
Практические занятия	34	6
Консультации	8	-
Итого	76	14
<i>Внеаудиторная самостоятельная работа</i>		
	21	83
<i>Текущая и промежуточная аттестация в форме зачёта</i>		
Всего	97	97

5.2 Тематический план и содержание учебной дисциплины

Наименование разделов и тем	Содержание учебного материала, практические, семинарские занятия, самостоятельная работа, консультации	Объем часов	компетенции
1	2	3	4
1. Литературный язык - высшая форма развития национального языка	Содержание учебного материала: Литературный язык – высшая форма русского языка. Основные признаки русского литературного языка.	2	
	Самостоятельная работа: повторение материала уроков, подготовка к практическим занятиям	1	
2. Система норм русского литературного языка	Содержание учебного материала: Система норм русского литературного языка. Понятие языковой литературной нормы	2	
	Практическое занятие: Выявление, исправление и объяснение ошибок (тренировочные упражнения)	4	
	Самостоятельная работа: Анализ образцового литературного текста Составление плана и тезисов ответа	3	
3. Роль словарей и справочников в укреплении норм русского литературного языка	Содержание учебного материала: Лексикография. Основные типы словарей Культура пользования словарями и справочниками	2	
	Самостоятельная работа: повторение материала уроков, подготовка к практическим занятиям.	1	
4. Фонетика, орфоэпия, орфография	Содержание учебного материала: Фонетика как учение о звуковой стороне речи. Орфоэпия как учение о правилах (нормах) произношения. Принципы русской орфографии.	4	
	Практическое занятие: Установление видов орфоэпических ошибок и их исправлений; Исправление орфографических ошибок.	4	
	Самостоятельная работа: Составление индивидуальных орфоэпических словариков	1	
5. Лексика и фразеология	Содержание учебного материала: Лексикология как учение о слове и словарном составе языка. Основные виды лексических и фразеологических ошибок.	4	
	Практическое занятие: Разграничение ненормативного словоупотребления как речевой ошибки и как выразительного средства; Выявление, объяснение и исправление разных видов лексических и фразеологических ошибок.	6	
	Самостоятельная работа: Анализ литературного текста с целью нахождения омонимов, синонимов, паронимов;	1	
6. Словообразование и словообразовательные средства языка	Содержание учебного материала: Словообразование как учение о структуре слов и их образовании. Словообразовательные нормы	2	
	Практическое занятие: Способы словообразования.	2	
	Самостоятельная работа: Выявление и объяснение экспрессивных словообразовательных форм в художественных и публицистических текстах (тренировочные задания)	2	
7. Морфология.	Содержание учебного материала: Морфология как учение о частях речи и грамматических категориях. Основные виды ошибок в формообразовании, написании и употреблении частей речи	4	
	Практическое занятие: Морфологические нормы; Закрепление знаний и отработка умений в оптимальном выборе грамматических (морфологических) синонимов; Выявление и объяснение морфологических ошибок (тренировочные упражнения)	6	

	Самостоятельная работа: Анализ трудных случаев формообразования и употребления частей речи.	2	
8. Синтаксис.	Содержание учебного материала: Синтаксис как учение о словосочетании, предложении и сложном синтаксическом целом. Синтаксические нормы. Словосочетание и предложение	2	
	Практическое занятие: Грамматический анализ простых предложений (тренировочные упражнения); Грамматический анализ сложных предложений (тренировочные задания).	6	
	Самостоятельная работа: Определение видов словосочетаний; Основные ошибки в построении и употреблении сложного предложения (тренировочные упражнения)	3	
9. Текст и его структура	Содержание учебного материала: Текст как речевое произведение. Структура текста. Связи предложений в тексте. Функционально-смысловые типы текстов.	4	
	Практическое занятие: Определение стилистических особенностей текста и его структуры	2	
	Самостоятельная работа: Определение связей предложений в тексте (составление схем)	2	
10. Функциональные стили русского языка	Содержание учебного материала: Функциональные стили литературного языка (функции, стилевые черты, языковые особенности). Особый статус языка художественной литературы	4	
	Практическое занятие:		
	Самостоятельная работа: Анализ функциональных стилей (составление схем);	1	
11. Жанры деловой и научно-учебной речи	Содержание учебного материала: Понятие жанра. Жанры деловой устной и письменной речи. Жанры учебно-научной речи (конспект, реферат, аннотация, тезисы)	4	
	Практическое занятие: Составление аннотации и реферата	4	
	Самостоятельная работа: Составление деловых бумаг	4	
Консультация	Индивидуальная консультация	6	
	Групповая консультация перед зачетом	2	
	Всего:	97	

6 ПЕРЕЧЕНЬ УЧЕБНО-МЕТОДИЧЕСКОГО ОБЕСПЕЧЕНИЯ ДЛЯ САМОСТОЯТЕЛЬНОЙ РАБОТЫ ОБУЧАЮЩИХСЯ ПО УЧЕБНОЙ ДИСЦИПЛИНЕ

Для организации самостоятельной работы обучающихся по изучению дисциплины «Русский язык и культура речи», кафедрой подготовлены *Методические указания по организации самостоятельной работы и задания для обучающихся специальности 40.02.02 Правоохранительная деятельность.*

Обоснование затрат времени на самостоятельную работу обучающихся (СРО)

Суммарный объем часов на СРО очной формы обучения составляет 21 час.

№ п/п	Виды самостоятельной работы	Единица измерения	Норма времени,	Расчетная трудоемкость	Принятая трудоемкость
-------	-----------------------------	-------------------	----------------	------------------------	-----------------------

			час	СРО по нормам, час.	СРО, час.
1	Повторение материала уроков	1 час	0,1-4,0	0,1 x 34 = 3,4	3
2	Подготовка к практическим занятиям	1 занятие	0,2-3,0	0,2 x 34 = 6,8	7
3	Выполнение заданий самостоятельной работы	1 задание	1,0-4,0	1,0 x 10 = 10	10
6	Подготовка к зачету	зачет	1,0-10,0	1,0 x 1 = 1	1
	Итого:				21

Руководство самостоятельной работой студента осуществляется в форме индивидуальных консультаций, контроль – на занятиях, индивидуальных консультациях, зачёте.

7 ТЕКУЩИЙ КОНТРОЛЬ УСПЕВАЕМОСТИ И ПРОМЕЖУТОЧНОЙ АТТЕСТАЦИИ ОБУЧАЮЩИХСЯ ПО УЧЕБНОЙ ДИСЦИПЛИНЕ

Оценка результатов освоения учебной дисциплины осуществляется в ходе текущего контроля успеваемости и промежуточной аттестации.

Текущий контроль результатов деятельности обучающегося в процессе освоения учебной дисциплины осуществляется на практических занятиях, при выполнении самостоятельных работ.

Оценочные средства текущего контроля: опрос.

Методическое обеспечение текущего контроля

Наименование оценочного средства	Характеристика оценочного средства	Методика применения оценочного средства	Наполнение оценочного средства	Критерии оценивания/критерии оценки
опрос	Опрос - важнейшее средство развития мышления и речи. Позволяет оценить знания и кругозор студента, умение логически построить ответ, владение монологической речью и иные коммуникативные навыки	Опрос выполняется по изученным темам	КОС*- Комплект вопросов	оценка «отлично» ставится, если ученик полно и аргументировано отвечает на вопросы; обнаруживает понимание материала, может обосновать свои суждения, применяет знания на практике, приводит собственные примеры; оценка «хорошо» ставится, если ученик дает ответ, удовлетворяющий тем же требованиям, что и для оценки «5», но допускает 1-2 ошибки; оценка «удовлетворительно» ставится, если студент обнаруживает знание и понимание материала, но излагает материал неполно, допускает ошибки, не умеет достаточно глубоко обосновать свои суждения и привести свои примеры; оценка «неудовлетворительно» ставится, если ученик обнаруживает незнание ответа на соответствующее задание, допускает ошибки, беспорядочно и неуверенно излагает материал.

*- комплекты оценочных средств.

Для осуществления текущего контроля знаний, умений обучающихся используется комплект оценочных средств.

Промежуточная аттестация по учебной дисциплине – зачет.

Методическое обеспечение промежуточной аттестации

Наименование оценочного средства	Характеристика оценочного средства	Методика применения оценочного средства	Наполнение оценочного средства в КОС	Критерии оценивания/критерии оценки
Теоретический вопрос	1) Средство проверки умений применять полученные знания для решения задач определенного типа по теме или разделу.	Количество вопросов в билете – 2	КОС - комплект теоретических вопросов	оценка «отлично», если правильно выполнены все задания; оценка «хорошо», если правильно выполнено более половины заданий;
Тест	2) Система стандартизированных заданий, позволяющая автоматизировать процедуру измерения уровня знаний и умений обучающегося.	Количество заданий- 5	КОС – комплект тестовых заданий	оценка «удовлетворительно», если правильно выполнена половина задания; оценка «неудовлетворительно», если правильно выполнено менее половины задания или ни одного.

Для осуществления промежуточной аттестации обучающихся используется комплект оценочных средств по дисциплине.

8 ПЕРЕЧЕНЬ ОСНОВНОЙ И ДОПОЛНИТЕЛЬНОЙ УЧЕБНОЙ ЛИТЕРАТУРЫ, НЕОБХОДИМОЙ ДЛЯ ОСВОЕНИЯ УЧЕБНОЙ ДИСЦИПЛИНЫ

8.1 Основная литература

№ п/п	Наименование	Количество экземпляров.
1	Большакова Л.И. Русский язык и культура речи [Электронный ресурс]: учебное пособие/ Большакова Л.И., Мирсаитова А.А.— Электрон. текстовые данные.— Набережные Челны: Набережночелнинский государственный педагогический университет, 2015.— 70 с.— Режим доступа: http://www.iprbookshop.ru/29876.html .— ЭБС «IPRbooks»	Эл. ресурс
2	Горлова Е.А. Риторика делового общения (в рамках курса «Русский язык и культура речи») [Электронный ресурс]: учебно-методическое пособие/ Горлова Е.А., Журавлёва О.В.— Электрон. текстовые данные.— Самара: Самарский государственный архитектурно-строительный университет, ЭБС АСВ, 2016.— 148 с.— Режим доступа: http://www.iprbookshop.ru/58833.html .— ЭБС «IPRbooks»	Эл. ресурс
3	Курс по русскому языку и культуре речи [Электронный ресурс]/ — Электрон. текстовые данные.— Новосибирск: Сибирское университетское издательство, Норматика, 2017.— 120 с.— Режим доступа: http://www.iprbookshop.ru/65234.html .— ЭБС «IPRbooks»	Эл. ресурс
4	Решетникова Е.В. Русский язык и культура речи [Электронный ресурс]: учебное пособие/ Решетникова Е.В.— Электрон. текстовые данные.— Саратов: Ай Пи Эр Медиа, 2018.— 118 с.— Режим доступа: http://www.iprbookshop.ru/70278.html .— ЭБС «IPRbooks»	Эл. ресурс

8.2 Дополнительная литература

№ п/п	Наименование	Количество экземпляров
1	Деева Н.В. Русский язык и культура речи [Электронный ресурс]: учебное пособие для обучающихся по направлениям подготовки вузов культуры/ Деева Н.В., Лушпей А.А.— Электрон. текстовые данные.— Кемерово: Кемеровский государственный институт культуры, 2017.— 108 с.— Режим доступа: http://www.iprbookshop.ru/76343.html .— ЭБС «IPRbooks»	Эл. ресурс
2	Выходцева И.С. Тесты по русскому языку и культуре речи [Электронный ресурс]:	Эл. ресурс

	учебно-методическое пособие/ Выходцева И.С.— Электрон. текстовые данные.— Саратов: Вузовское образование, 2016.— 45 с.— Режим доступа: http://www.iprbookshop.ru/54486.html .— ЭБС «IPRbooks»	
3	Русский язык и культура речи [Электронный ресурс]: методические указания по изучению дисциплины и задания для контрольных работ. Справочные материалы/ — Электрон. текстовые данные.— Саратов: Вузовское образование, 2016.— 36 с.— Режим доступа: http://www.iprbookshop.ru/54479.html .— ЭБС «IPRbooks»	Эл. ресурс

9 ПЕРЕЧЕНЬ РЕСУРСОВ ИНФОРМАЦИОННО - ТЕЛЕКОММУНИКАЦИОННОЙ СЕТИ «ИНТЕРНЕТ», НЕОБХОДИМЫХ ДЛЯ ОСВОЕНИЯ УЧЕБНОЙ ДИСЦИПЛИНЫ

1. Основы литературоведения. Анализ художественного произведения [Электронный ресурс]/Эсалнек А.Я.-М.:ФЛИНТА, 2017
 ,..<http://www.studentlibrary.ru/bookISBN9785893494075.html>

10 МЕТОДИЧЕСКИЕ УКАЗАНИЯ ДЛЯ ОБУЧАЮЩИХСЯ ПО ОСВОЕНИЮ УЧЕБНОЙ ДИСЦИПЛИНЫ

Алгоритм работы студентов для качественного усвоения дисциплины включает в себя следующие действия:

1. Изучение рабочей программы дисциплины, что позволит правильно сориентироваться в системе требований, предъявляемых к студенту со стороны преподавателя.
2. Посещение и конспектирование лекций/уроков.
3. Обязательная подготовка к практическим занятиям.
4. Изучение основной и дополнительной литературы, интернет-источников
5. Выполнение всех видов самостоятельной работы.

11 ПЕРЕЧЕНЬ ИНФОРМАЦИОННЫХ ТЕХНОЛОГИЙ, ИСПОЛЬЗУЕМЫХ ПРИ ОСУЩЕСТВЛЕНИИ ОБРАЗОВАТЕЛЬНОГО ПРОЦЕССА ПО ДИСЦИПЛИНЕ, ВКЛЮЧАЯ ПЕРЕЧЕНЬ ПРОГРАММНОГО ОБЕСПЕЧЕНИЯ И ИНФОРМАЦИОННЫХ СПРАВОЧНЫХ СИСТЕМ

Программное обеспечение:

1. Microsoft Windows
2. Microsoft Office Professional

Информационные справочные системы:

ИПС «КонсультантПлюс»

Интерфакс - Центр раскрытия корпоративной информации (сервер раскрытия информации) <https://www.e-disclosure.ru/>

Базы данных:

Scopus: база данных рефератов и цитирования
<https://www.scopus.com/customer/profile/display.uri>

E-library: электронная научная библиотека: <https://elibrary.ru>

12 ОПИСАНИЕ МАТЕРИАЛЬНО-ТЕХНИЧЕСКОЙ БАЗЫ, НЕОБХОДИМОЙ ДЛЯ ОСУЩЕСТВЛЕНИЯ ОБРАЗОВАТЕЛЬНОГО ПРОЦЕССА ПО УЧЕБНОЙ ДИСЦИПЛИНЕ

Реализация учебной дисциплины осуществляется с использованием учебного кабинета.

Помещение кабинета удовлетворяет требованиям Санитарно-эпидемиологических правил и нормативов (СанПиН 2.4.2 № 178-02).

В кабинете имеются посадочные места по количеству обучающихся; рабочее место преподавателя; компьютер, мультимедийный проектор и экран.

ЛИСТ ИЗМЕНЕНИЙ РАБОЧЕЙ ПРОГРАММЫ ДИСЦИПЛИНЫ

1. Раздел 8 после таблицы дополнить следующими абзацами:

При реализации дисциплины используется балльно-рейтинговая система оценки учебной деятельности в соответствии с Положением о балльно-рейтинговой системе оценки учебной деятельности (учебном рейтинге) обучающихся в ФГБОУ ВО «Уральский государственный горный университет» (СМК ОД.Пл.04-06.222-2021).

Распределение баллов в рамках текущего рейтинга и рейтинга промежуточной аттестации по учебной дисциплине представлены в комплекте оценочных средств по дисциплине.

Полученные значения учебного рейтинга обучающихся в баллах переводятся в оценки, выставляемые по следующей шкале:

Количество баллов	Отметка за экзамен/ зачёт с оценкой	Отметка о зачёте
80-100	Отлично	Зачтено
65-79	Хорошо	
50-64	Удовлетворительно	
0-49	Неудовлетворительно	Не зачтено

2. Рабочая программа актуализирована в части разделов:

– Перечень основной и дополнительной учебной литературы, необходимой для освоения дисциплины;

– Перечень ресурсов информационно-телекоммуникационной сети «Интернет», необходимых для освоения дисциплины;

– Перечень информационных технологий, используемых при осуществлении образовательного процесса по дисциплине (модулю), включая перечень программного обеспечения и информационных справочных систем.

Одобрено на заседании кафедры Антикризисного управления и оценочной деятельности. Протокол № 7 от «18» марта 2021 г.

Заведующий кафедрой

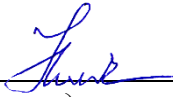
подпись

Мальцев Н.В.
И.О. Фамилия

КОМПЛЕКТ ОЦЕНОЧНЫХ СРЕДСТВ

Текущий контроль

Вопросы для проведения опроса

1. Понятие национального языка. Состав русского национального языка.
2. Нормативный аспект культуры речи. Виды языковых норм.
3. Устная форма общения и письменная форма общения.
4. Условия функционирования разговорной речи и роль внеязыковых факторов.
5. Диалогическая и монологическая речь: специфика функций, условия организации.
6. Функциональные стили современного русского языка. Функционально – семантическая типология текстов.
7. Характеристика научного стиля. Языковая специфика научной речи.
8. Термин и его специфические особенности. Норма в терминологии.
9. Характеристика официально – делового стиля. Особенности языковых средств организации.
10. Характеристика публицистического стиля. Жанровое своеобразие газетно – публицистического стиля.
11. Особенности устной публичной речи. Оратор и его аудитория.
12. Подготовка речи: выбор темы, цель речи, поиск материала, начало и завершение речи.
13. Словесное оформление публичного выступления. Понятность, информативность и выразительность публичного выступления.
14. Коммуникативные качества речи.
15. Виды речевого взаимодействия. Вербальные и невербальные способы коммуникации.
16. Культура дискусивно – полемической речи.
17. Основные орфоэпические и акцентологические нормы.
18. Лексические нормы современного русского языка.
19. Понятие морфологической нормы. Имя существительное и имя прилагательное.
20. Понятие морфологической нормы. Местоимение. Числительное.
21. Синтаксические нормы современного русского языка.
22. Словообразовательные нормы современного русского языка.
23. Структура, язык и стиль распорядительных документов.
24. Структура, язык и стиль коммерческой корреспонденции.
25. Понятие речевой ошибки. Типология и способы устранения речевых ошибок.
26. Понятие служебно-делового общения. Его организация.
27. Понятие деловых переговоров. Установление деловых контактов.
28. Деловая беседа как вид речевого общения. Её организация.
29. Телефонный разговор как вид речевого общения. Его организация.
30. Деловое совещание как вид речевого делового общения. Его организация.

Промежуточная аттестация

Вопросы к зачёту:

5. Познавательная функция языка – это:

- А) функция общения; В) функция сохранения и передачи информации;
Б) функция воздействия; Г) функция мышления.

6. Аккумулятивная функция языка - это:

- А) функция общения; В) функция сохранения и передачи информации;
Б) функция воздействия; Г) функция мышления.

7. Назовите формы существования языка:

- А) диалект;
Б) художественный язык;
В) просторечие;
Г) жаргон;
Д) литературный язык.

8. Жаргон- это:

- А) речь социальных и профессиональных групп людей, объединенных общностью занятий, интересов, социального положения и т.п.;
Б) речь людей одной местности;
В) речь неграмотных людей.

9. Просторечие-это:

- А) речь социальных и профессиональных групп людей, объединенных общностью занятий, интересов, социального положения и т.п.;
Б) речь людей одной местности;
В) речь неграмотных людей.

10. Диалект-это:

- А) речь социальных и профессиональных групп людей, объединенных общностью занятий, интересов, социального положения и т.п.;
Б) разновидность языка, которая употребляется как средство общения между людьми, связанными между собой одной территорией.
В) речь неграмотных людей.

11. Что не является коммуникативным качеством хорошей речи?

- А) правильность; Б) выразительность; В) бедность; Г) чистота.

12. Выберите языковые средства, разрушающие чистоту речи:

- А) диалектизмы; В) жаргонизмы
Б) неологизмы; Г) архаизмы.

13. Определите функционально-смысловой тип текста.

Всю ночь огонь костра то разгорается, то гаснет. Листва берез висит не шелохнувшись. Роса стекает по белым стволам. И слышно, как где-то далеко- кажется , за краем земли- хрипло кричит старый петух в избе лесника. В необыкновенной, никогда не слышанной тишине зарождается рассвет. Небо на востоке зеленеет. Голубым хрусталем загорается на заре Венера. Это лучшее время суток. (К. Паустовский)

- А) повествование; Б) рассуждение; В) описание.

14. Определите функционально-смысловой тип текста.

После прилета скворцы бегают в саду по дорожкам, заглядывая под каждый листик, охотятся в поле, в лесу, на пашне, собирают корм. Сидя на ветке дерева, трепещут черными крылышками, скворец распевает по утрам и вечерам свои звонкие песни. (По И.Соколову-Микитову)

- А) повествование; Б) рассуждение; В) описание.

15. Определите функционально-смысловой тип текста.

Любите чтение, потому что литература дает вам обширнейший и глубочайший опыт жизни. Она делает человека интеллигентным, развивает в нем не только чувство красоты, но и понимание- понимание жизни, всех ее сложностей, служит проводником в другие эпохи и к другим народам, раскрывает перед вами сердца людей- словом, делает вас мудрыми. (Д.Лихачев)

А) повествование; Б) рассуждение; В) описание.

Тест по теме 2 «Функциональные стили речи»

1. Функциональный стиль – это:

- А) разновидность литературной речи;
- Б) особая форма речи;
- В) вид речевой деятельности.

2. Для разговорной речи характерны:

- а) кодификация; б) неподготовленность; в) тематическое единство.

3. Что является целью научного стиля речи?

- А) передавать знания, обобщать информацию; В) давать указания;
- Б) убеждать людей; Г) организовывать работу

4. Что является целью официально-делового стиля речи?

- А) передавать знания, обобщать информацию; В) давать указания;
- Б) убеждать людей; Г) организовывать работу

5. Что является целью публицистического стиля речи?

- А) передавать знания, обобщать информацию; В) давать указания;
- Б) убеждать людей; Г) организовывать работу

6. Что не является жанром научного стиля?

- А) доклад; В) реферат;
- Б) диссертация; Г) автобиография.

7. Что не является жанром официально-делового стиля?

- А) заявление; В) репортаж;
- Б) протокол; Г) автобиография.

8. Что не является жанром публицистического стиля?

- А) памфлет; В) репортаж;
- Б) доверенность; Г) фельетон.

9. Выберите признак, характеризующий реферат.

- А) обмен мнениями по какому-либо вопросу;
- Б) композиционно организованное обобщенное изложение содержания книги;
- В) развернутое сообщение на определенную тему.

10. Что такое заявление?

- А) средство делового взаимодействия между фирмами и организациями;
- Б) документ, в котором даются руководящие указания по определенному вопросу;
- В) письменное обращение частного лица в государственное учреждение по вопросу личного характера.

11. Что такое характеристика?

- А) письменное подтверждение лица, получившего ценности;
- Б) документ, в котором дается отзыв о трудовой и общественной деятельности человека;
- В) документ, подтверждающий право уполномоченного лица совершать какие-либо действия.

12. Что такое расписка?

- А) письменное подтверждение лица, получившего ценности;
- Б) документ, в котором дается отзыв о трудовой и общественной деятельности человека;
- В) документ, подтверждающий право уполномоченного лица совершать какие-либо действия.

13. Что такое доверенность?

- А) письменное подтверждение лица, получившего ценности;
- Б) документ, в котором дается отзыв о трудовой и общественной деятельности человека;
- В) документ, подтверждающий право уполномоченного лица совершать какие-либо действия.

14. Что такое рецензия?

- А) критический отзыв о каком-нибудь сочинении, спектакле, фильме;
- Б) документ, в котором дается отзыв о трудовой и общественной деятельности человека;
- В) краткое описание жизненных событий, обычно социально-значимых.

15. Расположите в логической последовательности элементы композиции речи.

- А) конец речи;
- Б) вступление;
- В) главная часть;
- Г) этикетные формулы.

Тест по теме 3 «Нормы литературного языка»

1. Обработанную форму общенародного языка, обладающую письменно закрепленными нормами и обслуживающую различные сферы человеческой деятельности, называют:

- А) литературным языком; Б) художественным языком; В) современным языком.

2. Волюнтативная функция языка- это:

- А) функция общения; В) функция сохранения и передачи информации;
- Б) функция воздействия; Г) функция мышления.

3. Коммуникативная функция языка- это:

- А) функция общения; В) функция сохранения и передачи информации;
- Б) функция воздействия; Г) функция мышления.

4. Познавательная функция языка –это:

- А) функция общения; В) функция сохранения и передачи информации;
- Б) функция воздействия; Г) функция мышления.

5. Аккумулятивная функция языка- это:

- А) функция общения; В) функция сохранения и передачи информации;
- Б) функция воздействия; Г) функция мышления.

6. Назовите формы существования языка:

- А) диалект;
- Б) художественный язык;
- В) просторечие;
- Г) жаргон;
- Д) литературный язык.

7. Жаргон- это:

- А) речь социальных и профессиональных групп людей, объединенных общностью занятий, интересов, социального положения и т.п.;
- Б) речь людей одной местности;
- В) речь неграмотных людей.

8. Просторечие-это:

- А) речь социальных и профессиональных групп людей, объединенных общностью занятий, интересов, социального положения и т.п.;
- Б) речь людей одной местности;
- В) речь неграмотных людей.

9. Диалект-это:

- А) речь социальных и профессиональных групп людей, объединенных общностью занятий, интересов, социального положения и т.п.;
- Б) разновидность языка, которая употребляется как средство общения между людьми, связанными между собой одной территорией;
- В) речь неграмотных людей.

10. Что не является коммуникативным качеством хорошей речи?

А) богатство; Б) выразительность; В) последовательность; Г) чистота.

11. Выберите языковые средства, разрушающие чистоту речи:

А) диалектизмы; В) жаргонизмы

Б) неологизмы; Г) архаизмы.

12. Язык- это:

А) набор текстов; Б) знание правил; В) знаковая система.

13. Функциональный стиль – это:

А) разновидность литературной речи;

Б) особая форма речи;

В) вид речевой деятельности.

14. Для разговорной речи характерны:

а) кодификация; б) неподготовленность; в) тематическое единство.

15. Что является целью научного стиля речи?

А) передавать знания, обобщать информацию; В) давать указания;

Б) убеждать людей; Г) организовывать работу

Тест по теме 4 «Общение-социальное явление»

1. Что является целью официально-делового стиля речи?

А) передавать знания, обобщать информацию; В) давать указания;

Б) убеждать людей; Г) организовывать работу

2. Что является целью публицистического стиля речи?

А) передавать знания, обобщать информацию; В) давать указания;

Б) убеждать людей; Г) организовывать работу

3. Что не является жанром научного стиля?

А) доклад; В) реферат;

Б) диссертация; Г) автобиография.

4. Что не является жанром официально-делового стиля?

А) заявление; В) репортаж;

Б) протокол; Г) автобиография.

5. Что не является жанром публицистического стиля?

А) памфлет; В) репортаж;

Б) доверенность; Г) фельетон.

6. Выберите признак, характеризующий реферат.

А) обмен мнениями по какому-либо вопросу;

Б) композиционно организованное обобщенное изложение содержания книги;

В) развернутое сообщение на определенную тему.

7. Что такое заявление?

А) средство делового взаимодействия между фирмами и организациями;

Б) документ, в котором даются руководящие указания по определенному вопросу;

В) письменное обращение частного лица в государственное учреждение по вопросу личного характера.

8. Что такое характеристика?

А) письменное подтверждение лица, получившего ценности;

Б) документ, в котором дается отзыв о трудовой и общественной деятельности человека;

В) документ, подтверждающий право уполномоченного лица совершать какие-либо действия.

9. Что такое расписка?

А) письменное подтверждение лица, получившего ценности;

Б) документ, в котором дается отзыв о трудовой и общественной деятельности человека;

В) документ, подтверждающий право уполномоченного лица совершать какие-либо действия.

10. Что такое доверенность?

А) письменное подтверждение лица, получившего ценности;

Б) документ, в котором дается отзыв о трудовой и общественной деятельности человека;

В) документ, подтверждающий право уполномоченного лица совершать какие-либо действия.

11. Что такое рецензия?

А) критический отзыв о каком-нибудь сочинении, спектакле, фильме;

Б) документ, в котором дается отзыв о трудовой и общественной деятельности человека;

В) краткое описание жизненных событий, обычно социально-значимых.

12. Расположите в логической последовательности элементы композиции речи.

А) конец речи;

Б) вступление;

В) главная часть;

Г) этикетные формулы.

13. Определите функционально-смысловой тип текста.

Всю ночь огонь костра то разгорается, то гаснет. Листва берез висит не шелохнувшись. Роса стекает по белым стволам. И слышно, как где-то далеко- кажется, за краем земли хрипло кричит старый петух в избе лесника. В необыкновенной, никогда не слышанной тишине зарождается рассвет. Небо на востоке зеленеет. Голубым хрусталем загорается на заре Венера. Это лучшее время суток. (К. Паустовский)

А) повествование; Б) рассуждение; В) описание.

14. Определите функционально-смысловой тип текста.

После прилета скворцы бегают в саду по дорожкам, заглядывая под каждый листик, охотятся в поле, в лесу, на пашне, собирают корм. Сидя на ветке дерева, трепеща черными крылышками, скворец распекает по утрам и вечерам свои звонкие песни.

(По И.Соколову-Микитову)

А) повествование; Б) рассуждение; В) описание.

15. Определите функционально-смысловой тип текста.

Любите чтение, потому что литература дает вам обширнейший и глубочайший опыт жизни. Она делает человека интеллигентным, развивает в нем не только чувство красоты, но и понимание- понимание жизни, всех ее сложностей, служит проводником в другие эпохи и к другим народам, раскрывает перед вами сердца людей- словом, делает вас мудрыми. (Д.Лихачев)

А) повествование; Б) рассуждение; В) описание.

МИНОБРНАУКИ РОССИИ

**ФГБОУ ВО «УРАЛЬСКИЙ ГОСУДАРСТВЕННЫЙ ГОРНЫЙ
УНИВЕРСИТЕТ»**

Кафедра Иностранных языков и деловой коммуникации

УТВЕРЖДАЮ
Зав.кафедрой д.п.н., профессор

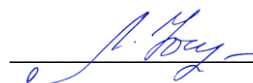
 Л.Г.Юсупова

ДИСЦИПЛИНА «Русский язык и культура речи»

40.02.02 «Правоохранительная деятельность»

БИЛЕТЫ

форма обучения: очная, заочная

промежуточная аттестация: зачет

МИНОБРНАУКИ РОССИИ

ФГБОУ ВО «УРАЛЬСКИЙ ГОСУДАРСТВЕННЫЙ ГОРНЫЙ
УНИВЕРСИТЕТ»

Кафедра Иностранных языков и деловой коммуникации

УТВЕРЖДАЮ
Зав.кафедрой д.п.н., профессор

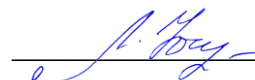
 Л.Г.Юсупова

ДИСЦИПЛИНА «Русский язык и культура речи»

БИЛЕТ № 1

1. Условия функционирования разговорной речи и роль внеязыковых факторов.
2. **1. Язык- это:**
А) набор текстов; Б) знание правил; В) знаковая система.
2. **Что такое доверенность?**
А) письменное подтверждение лица, получившего ценности;
Б) документ, в котором дается отзыв о трудовой и общественной деятельности человека;
В) документ, подтверждающий право уполномоченного лица совершать какие-либо действия.
3. **Что такое рецензия?**
А) критический отзыв о каком-нибудь сочинении, спектакле, фильме;
Б) документ, в котором дается отзыв о трудовой и общественной деятельности человека;
В) краткое описание жизненных событий, обычно социально-значимых.
4. **Расположите в логической последовательности элементы композиции речи.**
А) конец речи;
Б) вступление;
В) главная часть;
Г) этикетные формулы.
5. **Что не является жанром научного стиля?**
А) доклад; В) реферат;
Б) диссертация; Г) автобиография.

МИНОБРНАУКИ РОССИИ

**ФГБОУ ВО «УРАЛЬСКИЙ ГОСУДАРСТВЕННЫЙ ГОРНЫЙ
УНИВЕРСИТЕТ»**

Кафедра Иностранных языков и деловой коммуникации

УТВЕРЖДАЮ
Зав.кафедрой д.п.н., профессор

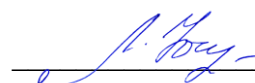
 Л.Г.Юсупова

ДИСЦИПЛИНА «Русский язык и культура речи»

БИЛЕТ № 2

1. Особенности устной публичной речи. Оратор и его аудитория.

2. 1. Функциональный стиль – это:

- А) разновидность литературной речи;
- Б) особая форма речи;
- В) вид речевой деятельности.

2. Для разговорной речи характерны:

- а) кодификация; б) неподготовленность; в) тематическое единство.

3. Что является целью научного стиля речи?

- А) передавать знания, обобщать информацию; В) давать указания;
- Б) убеждать людей; Г) организовывать работу

4. Что является целью официально-делового стиля речи?

- А) передавать знания, обобщать информацию; В) давать указания;
- Б) убеждать людей; Г) организовывать работу

5. Что является целью публицистического стиля речи?

- А) передавать знания, обобщать информацию; В) давать указания;
- Б) убеждать людей; Г) организовывать работу

МИНОБРНАУКИ РОССИИ

**ФГБОУ ВО «УРАЛЬСКИЙ ГОСУДАРСТВЕННЫЙ ГОРНЫЙ
УНИВЕРСИТЕТ»**

Кафедра Иностранных языков и деловой коммуникации

УТВЕРЖДАЮ
Зав.кафедрой д.п.н., профессор

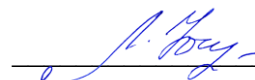
 Л.Г.Юсупова

ДИСЦИПЛИНА «Русский язык и культура речи»

БИЛЕТ № 3

1. Понятие национального языка. Состав русского национального языка.

2. 1.Что такое характеристика?

- А) письменное подтверждение лица, получившего ценности;
- Б) документ, в котором дается отзыв о трудовой и общественной деятельности человека;
- В) документ, подтверждающий право уполномоченного лица совершать какие-либо действия.

2. Что такое расписка?

- А) письменное подтверждение лица, получившего ценности;
- Б) документ, в котором дается отзыв о трудовой и общественной деятельности человека;
- В) документ, подтверждающий право уполномоченного лица совершать какие-либо действия.

3. Что такое доверенность?

- А) письменное подтверждение лица, получившего ценности;
- Б) документ, в котором дается отзыв о трудовой и общественной деятельности человека;
- В) документ, подтверждающий право уполномоченного лица совершать какие-либо действия.

4. Что такое рецензия?

- А) критический отзыв о каком-нибудь сочинении, спектакле, фильме;
- Б) документ, в котором дается отзыв о трудовой и общественной деятельности человека;
- В) краткое описание жизненных событий, обычно социально-значимых.

5.Определите функционально-смысловой тип текста.

Любите чтение, потому что литература дает вам обширнейший и глубочайший опыт жизни. Она делает человека интеллигентным, развивает в нем не только чувство красоты, но и понимание- понимание жизни, всех ее сложностей, служит проводником в другие эпохи и к другим народам, раскрывает перед вами сердца людей- словом, делает вас мудрыми. (Д.Лихачев)

- А) повествование; Б) рассуждение; В) описание.

МИНОБРНАУКИ РОССИИ

ФГБОУ ВО «УРАЛЬСКИЙ ГОСУДАРСТВЕННЫЙ ГОРНЫЙ
УНИВЕРСИТЕТ»

Кафедра Иностранных языков и деловой коммуникации

УТВЕРЖДАЮ
Зав.кафедрой д.п.н., профессор

 Л.Г.Юсупова

ДИСЦИПЛИНА «Русский язык и культура речи»

БИЛЕТ № 5

1. Словообразовательные нормы современного русского языка.

2. 1. Жаргон- это:

- А) речь социальных и профессиональных групп людей, объединенных общностью занятий, интересов, социального положения и т.п;
- Б) речь людей одной местности;
- В) речь неграмотных людей.

2. Просторечие-это:

- А) речь социальных и профессиональных групп людей, объединенных общностью занятий, интересов, социального положения и т.п;
- Б) речь людей одной местности;
- В) речь неграмотных людей.

3. Диалект-это:

- А) речь социальных и профессиональных групп людей, объединенных общностью занятий, интересов, социального положения и т.п;
- Б) разновидность языка, которая употребляется как средство общения между людьми, связанными между собой одной территорией;
- В) речь неграмотных людей.

4. Что не является коммуникативным качеством хорошей речи?

- А) богатство; Б) выразительность; В) последовательность; Г) чистота.

5. Выберите языковые средства, разрушающие чистоту речи:

- А) диалектизмы; В) жаргонизмы
- Б) неологизмы; Г) архаизмы.

МИНОБРНАУКИ РОССИИ

ФГБОУ ВО «УРАЛЬСКИЙ ГОСУДАРСТВЕННЫЙ ГОРНЫЙ
УНИВЕРСИТЕТ»

Кафедра Иностранных языков и деловой коммуникации

УТВЕРЖДАЮ
Зав.кафедрой д.п.н., профессор

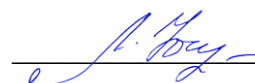
 Л.Г.Юсупова

ДИСЦИПЛИНА «Русский язык и культура речи»

БИЛЕТ № 6

1. Структура, язык и стиль коммерческой корреспонденции.

2. 1. Что является целью официально-делового стиля речи?

- А) передавать знания, обобщать информацию; В) давать указания;
Б) убеждать людей; Г) организовывать работу

2. Что является целью публицистического стиля речи?

- А) передавать знания, обобщать информацию; В) давать указания;
Б) убеждать людей; Г) организовывать работу

3. Определите функционально-смысловой тип текста.

Всю ночь огонь костра то разгорается, то гаснет. Листва берез висит не шелохнувшись. Роса стекает по белым стволам. И слышно, как где-то далеко- кажется, за краем земли- хрипло кричит старый петух в избе лесника. В необыкновенной, никогда не слыханной тишине зарождается рассвет. Небо на востоке зеленеет. Голубым хрусталем загорается на заре Венера. Это лучшее время суток. (К. Паустовский)

- А) повествование; Б) рассуждение; В) описание.

4. Что не является жанром официально-делового стиля?

- А) заявление; В) репортаж;
Б) протокол; Г) автобиография.

5. Что не является жанром публицистического стиля?

- А) памфлет; В) репортаж;
Б) доверенность; Г) фельетон.

МИНОБРНАУКИ РОССИИ

ФГБОУ ВО «УРАЛЬСКИЙ ГОСУДАРСТВЕННЫЙ ГОРНЫЙ
УНИВЕРСИТЕТ»

Кафедра Иностранных языков и деловой коммуникации

УТВЕРЖДАЮ
Зав.кафедрой д.п.н., профессор

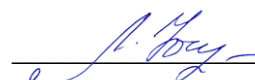
 Л.Г.Юсупова

ДИСЦИПЛИНА «Русский язык и культура речи»

БИЛЕТ № 7

1. Коммуникативные качества речи.

2. 1. Назовите формы существования языка:

- А) диалект;
- Б) художественный язык;
- В) просторечие;
- Г) жаргон;
- Д) литературный язык.

2. Язык- это:

- А) набор текстов; Б) знание правил; В) знаковая система.

3. Функциональный стиль – это:

- А) разновидность литературной речи;
- Б) особая форма речи;
- В) вид речевой деятельности.

4. Для разговорной речи характерны:

- а) кодификация; б) неподготовленность; в) тематическое единство.

5. Что является целью научного стиля речи?

- А) передавать знания, обобщать информацию; В) давать указания;
- Б) убеждать людей; Г) организовывать работу

МИНОБРНАУКИ РОССИИ

ФГБОУ ВО «УРАЛЬСКИЙ ГОСУДАРСТВЕННЫЙ ГОРНЫЙ
УНИВЕРСИТЕТ»

Кафедра Иностранных языков и деловой коммуникации

УТВЕРЖДАЮ
Зав.кафедрой д.п.н., профессор

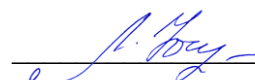
 Л.Г.Юсупова

ДИСЦИПЛИНА «Русский язык и культура речи»

БИЛЕТ № 8

1. Лексические нормы современного русского языка.

2. 1. Выберите признак, характеризующий реферат.

- А) обмен мнениями по какому-либо вопросу;
- Б) композиционно организованное обобщенное изложение содержания книги;
- В) развернутое сообщение на определенную тему.

2. Что такое заявление?

- А) средство делового взаимодействия между фирмами и организациями;
- Б) документ, в котором даются руководящие указания по определенному вопросу;
- В) письменное обращение частного лица в государственное учреждение по вопросу личного характера.

3. Определите функционально-смысловой тип текста.

После прилета скворцы бегают в саду по дорожкам, заглядывая под каждый листик, охотятся в поле, в лесу, на пашне, собирают корм. Сидя на ветке дерева, трепещут черными крылышками, скворец распекает по утрам и вечерам свои звонкие песни. (По И.Соколову-Микитову)

- А) повествование; Б) рассуждение; В) описание.

4. Волеизъявительная функция языка - это:

- А) функция общения; В) функция сохранения и передачи информации;
- Б) функция воздействия; Г) функция мышления.

5. Коммуникативная функция языка - это:

- А) функция общения; В) функция сохранения и передачи информации;
- Б) функция воздействия; Г) функция мышления.

МИНОБРНАУКИ РОССИИ

ФГБОУ ВО «УРАЛЬСКИЙ ГОСУДАРСТВЕННЫЙ ГОРНЫЙ
УНИВЕРСИТЕТ»

Кафедра Иностранных языков и деловой коммуникации

УТВЕРЖДАЮ
Зав.кафедрой д.п.н., профессор

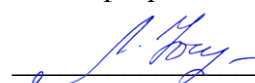
 Л.Г.Юсупова

ДИСЦИПЛИНА «Русский язык и культура речи»

БИЛЕТ № 9

1. Понятие морфологической нормы. Местоимение. Числительное.

2. **1. Познавательная функция языка – это:**

- А) функция общения; В) функция сохранения и передачи информации;
Б) функция воздействия; Г) функция мышления.

2. **Аккумулятивная функция языка - это:**

- А) функция общения; В) функция сохранения и передачи информации;
Б) функция воздействия; Г) функция мышления.

3. **Назовите формы существования языка:**

- А) диалект; Б) художественный язык; В) просторечие; Г) жаргон; Д) литературный язык.

4. **Жаргон- это:**

- А) речь социальных и профессиональных групп людей, объединенных общностью занятий, интересов, социального положения и т.п;
Б) речь людей одной местности;
В) речь неграмотных людей.

5. **Просторечие-это:**

- А) речь социальных и профессиональных групп людей, объединенных общностью занятий, интересов, социального положения и т.п;
Б) речь людей одной местности;
В) речь неграмотных людей.

МИНОБРНАУКИ РОССИИ

ФГБОУ ВО «УРАЛЬСКИЙ ГОСУДАРСТВЕННЫЙ ГОРНЫЙ
УНИВЕРСИТЕТ»

Кафедра Иностранных языков и деловой коммуникации

УТВЕРЖДАЮ
Зав.кафедрой д.п.н., профессор

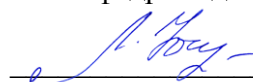
 Л.Г. Юсупова

ДИСЦИПЛИНА «Русский язык и культура речи»

БИЛЕТ № 10

1. Деловая беседа как вид речевого общения. Её организация.

2. 1. Что не является жанром научного стиля?

- А) доклад; В) реферат;
Б) диссертация; Г) автобиография.

2. Что не является жанром официально-делового стиля?

- А) заявление; В) репортаж;
Б) протокол; Г) автобиография.

3. Что не является жанром публицистического стиля?

- А) памфлет; В) репортаж;
Б) доверенность; Г) фельетон.

4. Выберите признак, характеризующий реферат.

- А) обмен мнениями по какому-либо вопросу;
Б) композиционно организованное обобщенное изложение содержания книги;
В) развернутое сообщение на определенную тему.

5. Что такое заявление?

- А) средство делового взаимодействия между фирмами и организациями;
Б) документ, в котором даются руководящие указания по определенному вопросу;
В) письменное обращение частного лица в государственное учреждение по вопросу личного характера.

МИНОБРНАУКИ РОССИИ

ФГБОУ ВО «УРАЛЬСКИЙ ГОСУДАРСТВЕННЫЙ ГОРНЫЙ
УНИВЕРСИТЕТ»

Кафедра Иностранных языков и деловой коммуникации

УТВЕРЖДАЮ
Зав.кафедрой д.п.н., профессор

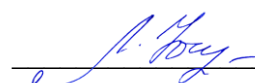
 Л.Г.Юсупова

ДИСЦИПЛИНА «Русский язык и культура речи»

БИЛЕТ № 11

1. Подготовка речи: выбор темы, цель речи, поиск материала, начало и завершение речи.

2.1. Диалект-это:

- А) речь социальных и профессиональных групп людей, объединенных общностью занятий, интересов, социального положения и т.п;
- Б) разновидность языка, которая употребляется как средство общения между людьми, связанными между собой одной территорией.
- В) речь неграмотных людей.

2. Что не является коммуникативным качеством хорошей речи?

- А) правильность; Б) выразительность; В) бедность; Г) чистота.

3. Выберите языковые средства, разрушающие чистоту речи:

- А) диалектизмы; В) жаргонизмы Б) неологизмы; Г) архаизмы.

4. Определите функционально-смысловой тип текста.

Всю ночь огонь костра то разгорается, то гаснет. Листва берез висит не шелохнувшись. Роса стекает по белым стволам. И слышно, как где-то далеко- кажется , за краем земли- хрипло кричит старый петух в избе лесника. В необыкновенной, никогда не слышанной тишине зарождается рассвет. Небо на востоке зеленеет. Голубым хрусталем загорается на заре Венера. Это лучшее время суток. (К. Паустовский)

- А) повествование; Б) рассуждение; В) описание.

5. Определите функционально-смысловой тип текста.

После прилета скворцы бегают в саду по дорожкам, заглядывая под каждый листик, охотятся в поле, в лесу, на пашне, собирают корм. Сидя на ветке дерева, трепещут черными крылышками, скворец распевает по утрам и вечерам свои звонкие песни. (По И.Соколову-Микитову)

- А) повествование; Б) рассуждение; В) описание.

МИНОБРНАУКИ РОССИИ

ФГБОУ ВО «УРАЛЬСКИЙ ГОСУДАРСТВЕННЫЙ ГОРНЫЙ
УНИВЕРСИТЕТ»

Кафедра Иностранных языков и деловой коммуникации

УТВЕРЖДАЮ
Зав.кафедрой д.п.н., профессор

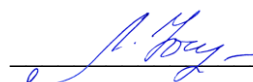
 Л.Г.Юсупова

ДИСЦИПЛИНА «Русский язык и культура речи»

БИЛЕТ № 12

1. Характеристика научного стиля. Языковая специфика научной речи.

2. 1. Определите функционально-смысловый тип текста.

Любите чтение, потому что литература дает вам обширнейший и глубочайший опыт жизни. Она делает человека интеллигентным, развивает в нем не только чувство красоты, но и понимание- понимание жизни, всех ее сложностей, служит проводником в другие эпохи и к другим народам, раскрывает перед вами сердца людей- словом, делает вас мудрыми. (Д.Лихачев)

А) повествование; Б) рассуждение; В) описание.

2. Расположите в логической последовательности элементы композиции речи.

А) конец речи;

Б) вступление;

В) главная часть;

Г) этикетные формулы.

3. Аккумулятивная функция языка- это:

А) функция общения;

В) функция сохранения и передачи информации;

Б) функция воздействия;

Г) функция мышления.

4. Назовите формы существования языка:

А) диалект;

Б) художественный язык;

В) просторечие;

Г) жаргон;

Д) литературный язык.

5. Жаргон- это:

А) речь социальных и профессиональных групп людей, объединенных общностью занятий, интересов, социального положения и т.п.;

Б) речь людей одной местности;

В) речь неграмотных людей.

МИНОБРНАУКИ РОССИИ

ФГБОУ ВО «УРАЛЬСКИЙ ГОСУДАРСТВЕННЫЙ ГОРНЫЙ
УНИВЕРСИТЕТ»

Кафедра Иностранных языков и деловой коммуникации

УТВЕРЖДАЮ
Зав.кафедрой д.п.н., профессор

 Л.Г.Юсупова

ДИСЦИПЛИНА «Русский язык и культура речи»

БИЛЕТ № 13

1. Нормативный аспект культуры речи. Виды языковых норм.

2. 1. Что не является жанром публицистического стиля?

- А) памфлет; В) репортаж;
Б) доверенность; Г) фельетон.

2. Выберите признак, характеризующий реферат.

- А) обмен мнениями по какому-либо вопросу;
Б) композиционно организованное обобщенное изложение содержание книги;
В) развернутое сообщение на определенную тему.

3. Что такое заявление?

- А) средство делового взаимодействия между фирмами и организациями;
Б) документ, в котором даются руководящие указания по определенному вопросу;
В) письменное обращение частного лица в государственное учреждение по вопросу личного характера.

4. Что такое заявление?

- А) средство делового взаимодействия между фирмами и организациями;
Б) документ, в котором даются руководящие указания по определенному вопросу;
В) письменное обращение частного лица в государственное учреждение по вопросу личного характера.

5. Определите функционально-смысловой тип текста.

После прилета скворцы бегают в саду по дорожкам, заглядывая под каждый листик, охотятся в поле, в лесу, на пашне, собирают корм. Сидя на ветке дерева, трепеща черными крыльшками, скворец распекает по утрам и вечерам свои звонкие песни. (По И.Соколову-Микитову)

- А) повествование; Б) рассуждение; В) описание.

МИНОБРНАУКИ РОССИИ

ФГБОУ ВО «УРАЛЬСКИЙ ГОСУДАРСТВЕННЫЙ ГОРНЫЙ
УНИВЕРСИТЕТ»

Кафедра Иностранных языков и деловой коммуникации

УТВЕРЖДАЮ
Зав.кафедрой д.п.н., профессор

 Л.Г.Юсупова

ДИСЦИПЛИНА «Русский язык и культура речи»

БИЛЕТ № 14

1. Устная форма общения и письменная форма общения.

2. 1. Функциональный стиль – это:

- А) разновидность литературной речи;
- Б) особая форма речи;
- В) вид речевой деятельности.

2. Для разговорной речи характерны:

- а) кодификация; б) неподготовленность; в) тематическое единство.

3. Что является целью научного стиля речи?

- А) передавать знания, обобщать информацию; В) давать указания;
- Б) убеждать людей; Г) организовывать работу

4. Что является целью официально-делового стиля речи?

- А) передавать знания, обобщать информацию; В) давать указания;
- Б) убеждать людей; Г) организовывать работу

5. Что является целью публицистического стиля речи?

- А) передавать знания, обобщать информацию; В) давать указания;
- Б) убеждать людей; Г) организовывать работу

МИНОБРНАУКИ РОССИИ

ФГБОУ ВО «УРАЛЬСКИЙ ГОСУДАРСТВЕННЫЙ ГОРНЫЙ
УНИВЕРСИТЕТ»

Кафедра Иностранных языков и деловой коммуникации

УТВЕРЖДАЮ
Зав.кафедрой д.п.н., профессор

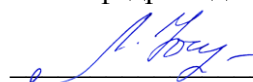
 Л.Г.Юсупова

ДИСЦИПЛИНА «Русский язык и культура речи»

БИЛЕТ № 15

1. Структура, язык и стиль распорядительных документов.

2. 1. Познавательная функция языка – это:

- А) функция общения; В) функция сохранения и передачи информации;
Б) функция воздействия; Г) функция мышления.

2. Аккумулятивная функция языка - это:

- А) функция общения; В) функция сохранения и передачи информации;
Б) функция воздействия; Г) функция мышления.

3. Назовите формы существования языка:

- А) диалект;
Б) художественный язык;
В) просторечие;
Г) жаргон;
Д) литературный язык.

4. Жаргон- это:

- А) речь социальных и профессиональных групп людей, объединенных общностью занятий, интересов, социального положения и т.п;
Б) речь людей одной местности;
В) речь неграмотных людей.

5. Просторечие-это:

- А) речь социальных и профессиональных групп людей, объединенных общностью занятий, интересов, социального положения и т.п;
Б) речь людей одной местности;
В) речь неграмотных людей.

МИНОБРНАУКИ РОССИИ

**ФГБОУ ВО «УРАЛЬСКИЙ ГОСУДАРСТВЕННЫЙ ГОРНЫЙ
УНИВЕРСИТЕТ»**

Кафедра Иностранных языков и деловой коммуникации

УТВЕРЖДАЮ
Зав.кафедрой д.п.н., профессор

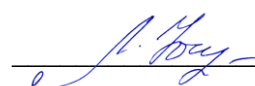
 Л.Г.Юсупова

ДИСЦИПЛИНА «Русский язык и культура речи»

БИЛЕТ № 16

1. Синтаксические нормы современного русского языка.

2. 1. Назовите формы существования языка:

- А) диалект;
- Б) художественный язык;
- В) просторечие;
- Г) жаргон;
- Д) литературный язык.

2. Язык- это:

- А) набор текстов; Б) знание правил; В) знаковая система.

3. Функциональный стиль – это:

- А) разновидность литературной речи;
- Б) особая форма речи;
- В) вид речевой деятельности.

4. Для разговорной речи характерны:

- а) кодификация; б) неподготовленность; в) тематическое единство.

5. Что является целью научного стиля речи?

- А) передавать знания, обобщать информацию; В) давать указания;
- Б) убеждать людей; Г) организовывать работу

МИНОБРНАУКИ РОССИИ

ФГБОУ ВО «УРАЛЬСКИЙ ГОСУДАРСТВЕННЫЙ ГОРНЫЙ
УНИВЕРСИТЕТ»

Кафедра Иностранных языков и деловой коммуникации

УТВЕРЖДАЮ
Зав.кафедрой д.п.н., профессор

 Л.Г.Юсупова

ДИСЦИПЛИНА «Русский язык и культура речи»

БИЛЕТ № 17

1. Виды речевого взаимодействия. Вербальные и невербальные способы коммуникации.

2. 1.Что такое характеристика?

- А) письменное подтверждение лица, получившего ценности;
- Б) документ, в котором дается отзыв о трудовой и общественной деятельности человека;
- В) документ, подтверждающий право уполномоченного лица совершать какие-либо действия.

2. Что такое расписка?

- А) письменное подтверждение лица, получившего ценности;
- Б) документ, в котором дается отзыв о трудовой и общественной деятельности человека;
- В) документ, подтверждающий право уполномоченного лица совершать какие-либо действия.

3. Что такое доверенность?

- А) письменное подтверждение лица, получившего ценности;
- Б) документ, в котором дается отзыв о трудовой и общественной деятельности человека;
- В) документ, подтверждающий право уполномоченного лица совершать какие-либо действия.

4. Что такое рецензия?

- А) критический отзыв о каком-нибудь сочинении, спектакле, фильме;
- Б) документ, в котором дается отзыв о трудовой и общественной деятельности человека;
- В) краткое описание жизненных событий, обычно социально-значимых.

5.Определите функционально-смысловой тип текста.

Любите чтение, потому что литература дает вам обширнейший и глубочайший опыт жизни. Она делает человека интеллигентным, развивает в нем не только чувство красоты, но и понимание- понимание жизни, всех ее сложностей, служит проводником в другие эпохи и к другим народам, раскрывает перед вами сердца людей- словом, делает вас мудрыми. (Д.Лихачев)

- А) повествование; Б) рассуждение; В) описание.

МИНОБРНАУКИ РОССИИ

ФГБОУ ВО «УРАЛЬСКИЙ ГОСУДАРСТВЕННЫЙ ГОРНЫЙ
УНИВЕРСИТЕТ»

Кафедра Иностранных языков и деловой коммуникации

УТВЕРЖДАЮ
Зав.кафедрой д.п.н., профессор

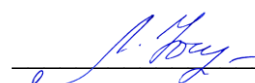
 Л.Г.Юсупова

ДИСЦИПЛИНА «Русский язык и культура речи»

БИЛЕТ № 18

1. Понятие речевой ошибки. Типология и способы устранения речевых ошибок.

2. 1. **Что является целью официально-делового стиля речи?**

- А) передавать знания, обобщать информацию; В) давать указания;
Б) убеждать людей; Г) организовывать работу

2. **Что является целью публицистического стиля речи?**

- А) передавать знания, обобщать информацию; В) давать указания;
Б) убеждать людей; Г) организовывать работу

3. **Определите функционально-смысловой тип текста.**

Всю ночь огонь костра то разгорается, то гаснет. Листва берез висит не шелохнувшись. Роса стекает по белым стволам. И слышно, как где-то далеко- кажется , за краем земли- хрипло кричит старый петух в избе лесника. В необыкновенной, никогда не слышанной тишине зарождается рассвет. Небо на востоке зеленеет. Голубым хрусталем загорается на заре Венера. Это лучшее время суток. (К. Паустовский)

- А) повествование; Б) рассуждение; В) описание.

4. **Что не является жанром официально-делового стиля?**

- А) заявление; В) репортаж;
Б) протокол; Г) автобиография.

5. **Что не является жанром публицистического стиля?**

- А) памфлет; В) репортаж;
Б) доверенность; Г) фельетон.

МИНОБРНАУКИ РОССИИ

ФГБОУ ВО «УРАЛЬСКИЙ ГОСУДАРСТВЕННЫЙ ГОРНЫЙ
УНИВЕРСИТЕТ»

Кафедра Иностранных языков и деловой коммуникации

УТВЕРЖДАЮ
Зав.кафедрой д.п.н., профессор

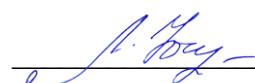
 Л.Г.Юсупова

ДИСЦИПЛИНА «Русский язык и культура речи»

БИЛЕТ № 19

1. Словесное оформление публичного выступления. Понятность, информативность и выразительность публичного выступления.

2.1. Диалект-это:

- А) речь социальных и профессиональных групп людей, объединенных общностью занятий, интересов, социального положения и т.п;
- Б) разновидность языка, которая употребляется как средство общения между людьми, связанными между собой одной территорией.
- В) речь неграмотных людей.

2. Что не является коммуникативным качеством хорошей речи?

- А) правильность; Б) выразительность; В) бедность; Г) чистота.

3. Выберите языковые средства, разрушающие чистоту речи:

- А) диалектизмы; В) жаргонизмы Б) неологизмы; Г) архаизмы.

4. Определите функционально-смысловой тип текста.

Всю ночь огонь костра то разгорается, то гаснет. Листва берез висит не шелохнувшись. Роса стекает по белым стволам. И слышно, как где-то далеко- кажется , за краем земли- хрипло кричит старый петух в избе лесника. В необыкновенной, никогда не слышанной тишине зарождается рассвет. Небо на востоке зеленеет. Голубым хрусталем загорается на заре Венера. Это лучшее время суток. (К. Паустовский)

- А) повествование; Б) рассуждение; В) описание.

5. Определите функционально-смысловой тип текста.

После прилета скворцы бегают в саду по дорожкам, заглядывая под каждый листик, охотятся в поле, в лесу, на пашне, собирают корм. Сидя на ветке дерева, трепеща черными крылышками, скворец распевает по утрам и вечерам свои звонкие песни. (По И.Соколову-Микитову)

- А) повествование; Б) рассуждение; В) описание.

МИНОБРНАУКИ РОССИИ

ФГБОУ ВО «УРАЛЬСКИЙ ГОСУДАРСТВЕННЫЙ ГОРНЫЙ
УНИВЕРСИТЕТ»

Кафедра Иностранных языков и деловой коммуникации

УТВЕРЖДАЮ
Зав.кафедрой д.п.н., профессор

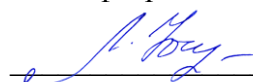
 Л.Г.Юсупова

ДИСЦИПЛИНА «Русский язык и культура речи»

БИЛЕТ № 20

1. Функциональные стили современного русского языка. Функционально – семантическая типология текстов.

2. 1. Выберите признак, характеризующий реферат.

- А) обмен мнениями по какому-либо вопросу;
- Б) композиционно организованное обобщенное изложение содержания книги;
- В) развернутое сообщение на определенную тему.

2. Что такое заявление?

- А) средство делового взаимодействия между фирмами и организациями;
- Б) документ, в котором даются руководящие указания по определенному вопросу;
- В) письменное обращение частного лица в государственное учреждение по вопросу личного характера.

3. Определите функционально-смысловой тип текста.

После прилета скворцы бегают в саду по дорожкам, заглядывая под каждый листик, охотятся в поле, в лесу, на пашне, собирают корм. Сидя на ветке дерева, трепеща черными крылышками, скворец распекает по утрам и вечерам свои звонкие песни. (По И.Соколову-Микитову)

- А) повествование; Б) рассуждение; В) описание.

4. Волеятативная функция языка- это:

- А) функция общения; В) функция сохранения и передачи информации;
- Б) функция воздействия; Г) функция мышления.

5. Коммуникативная функция языка - это:

- А) функция общения; В) функция сохранения и передачи информации;
- Б) функция воздействия; Г) функция мышления.

МИНОБРНАУКИ РОССИИ

ФГБОУ ВО «УРАЛЬСКИЙ ГОСУДАРСТВЕННЫЙ ГОРНЫЙ
УНИВЕРСИТЕТ»

Кафедра Иностранных языков и деловой коммуникации

УТВЕРЖДАЮ
Зав.кафедрой д.п.н., профессор

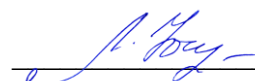
 Л.Г.Юсупова

ДИСЦИПЛИНА «Русский язык и культура речи»

БИЛЕТ № 21

1. Структура, язык и стиль распорядительных документов.

2. 1. Познавательная функция языка – это:

- А) функция общения; В) функция сохранения и передачи информации;
Б) функция воздействия; Г) функция мышления.

2. Аккумулятивная функция языка - это:

- А) функция общения; В) функция сохранения и передачи информации;
Б) функция воздействия; Г) функция мышления.

3. Назовите формы существования языка:

- А) диалект;
Б) художественный язык;
В) просторечие;
Г) жаргон;
Д) литературный язык.

4. Жаргон- это:

- А) речь социальных и профессиональных групп людей, объединенных общностью занятий, интересов, социального положения и т.п;
Б) речь людей одной местности;
В) речь неграмотных людей.

5. Просторечие-это:

- А) речь социальных и профессиональных групп людей, объединенных общностью занятий, интересов, социального положения и т.п;
Б) речь людей одной местности;
В) речь неграмотных людей.

МИНОБРНАУКИ РОССИИ

**ФГБОУ ВО «УРАЛЬСКИЙ ГОСУДАРСТВЕННЫЙ ГОРНЫЙ
УНИВЕРСИТЕТ»**

Кафедра Иностранных языков и деловой коммуникации

УТВЕРЖДАЮ
Зав.кафедрой д.п.н., профессор

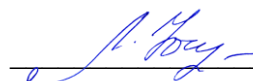
 Л.Г.Юсупова

ДИСЦИПЛИНА «Русский язык и культура речи»

БИЛЕТ № 22

1. Синтаксические нормы современного русского языка.

2. 1. Назовите формы существования языка:

- А) диалект;
- Б) художественный язык;
- В) просторечие;
- Г) жаргон;
- Д) литературный язык.

2. Язык- это:

- А) набор текстов; Б) знание правил; В) знаковая система.

3. Функциональный стиль – это:

- А) разновидность литературной речи;
- Б) особая форма речи;
- В) вид речевой деятельности.

4. Для разговорной речи характерны:

- а) кодификация; б) неподготовленность; в) тематическое единство.

5. Что является целью научного стиля речи?

- А) передавать знания, обобщать информацию; В) давать указания;
- Б) убеждать людей; Г) организовывать работу

МИНОБРНАУКИ РОССИИ

ФГБОУ ВО «УРАЛЬСКИЙ ГОСУДАРСТВЕННЫЙ ГОРНЫЙ
УНИВЕРСИТЕТ»

Кафедра Иностранных языков и деловой коммуникации

УТВЕРЖДАЮ
Зав.кафедрой д.п.н., профессор

 Л.Г.Юсупова

ДИСЦИПЛИНА «Русский язык и культура речи»

БИЛЕТ № 23

1. Виды речевого взаимодействия. Вербальные и невербальные способы коммуникации.

2. 1.Что такое характеристика?

- А) письменное подтверждение лица, получившего ценности;
- Б) документ, в котором дается отзыв о трудовой и общественной деятельности человека;
- В) документ, подтверждающий право уполномоченного лица совершать какие-либо действия.

2. Что такое расписка?

- А) письменное подтверждение лица, получившего ценности;
- Б) документ, в котором дается отзыв о трудовой и общественной деятельности человека;
- В) документ, подтверждающий право уполномоченного лица совершать какие-либо действия.

3. Что такое доверенность?

- А) письменное подтверждение лица, получившего ценности;
- Б) документ, в котором дается отзыв о трудовой и общественной деятельности человека;
- В) документ, подтверждающий право уполномоченного лица совершать какие-либо действия.

4. Что такое рецензия?

- А) критический отзыв о каком-нибудь сочинении, спектакле, фильме;
- Б) документ, в котором дается отзыв о трудовой и общественной деятельности человека;
- В) краткое описание жизненных событий, обычно социально-значимых.

5.Определите функционально-смысловой тип текста.

Любите чтение, потому что литература дает вам обширнейший и глубочайший опыт жизни. Она делает человека интеллигентным, развивает в нем не только чувство красоты, но и понимание- понимание жизни, всех ее сложностей, служит проводником в другие эпохи и к другим народам, раскрывает перед вами сердца людей- словом, делает вас мудрыми. (Д.Лихачев)

- А) повествование; Б) рассуждение; В) описание.

МИНОБРНАУКИ РОССИИ

ФГБОУ ВО «УРАЛЬСКИЙ ГОСУДАРСТВЕННЫЙ ГОРНЫЙ
УНИВЕРСИТЕТ»

Кафедра Иностранных языков и деловой коммуникации

УТВЕРЖДАЮ
Зав.кафедрой д.п.н., профессор

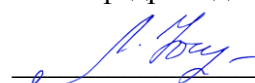
 Л.Г.Юсупова

ДИСЦИПЛИНА «Русский язык и культура речи»

БИЛЕТ № 24

1. Понятие речевой ошибки. Типология и способы устранения речевых ошибок.

2. 1. **Что является целью официально-делового стиля речи?**

- А) передавать знания, обобщать информацию; В) давать указания;
Б) убеждать людей; Г) организовывать работу

2. **Что является целью публицистического стиля речи?**

- А) передавать знания, обобщать информацию; В) давать указания;
Б) убеждать людей; Г) организовывать работу

3. **Определите функционально-смысловой тип текста.**

Всю ночь огонь костра то разгорается, то гаснет. Листва берез висит не шелохнувшись. Роса стекает по белым стволам. И слышно, как где-то далеко- кажется, за краем земли- хрипло кричит старый петух в избе лесника. В необыкновенной, никогда не слышанной тишине зарождается рассвет. Небо на востоке зеленеет. Голубым хрусталем загорается на заре Венера. Это лучшее время суток. (К. Паустовский)

- А) повествование; Б) рассуждение; В) описание.

4. **Что не является жанром официально-делового стиля?**

- А) заявление; В) репортаж;
Б) протокол; Г) автобиография.

5. **Что не является жанром публицистического стиля?**

- А) памфлет; В) репортаж;
Б) доверенность; Г) фельетон.

МИНОБРНАУКИ РОССИИ

ФГБОУ ВО «УРАЛЬСКИЙ ГОСУДАРСТВЕННЫЙ ГОРНЫЙ
УНИВЕРСИТЕТ»

Кафедра Иностранных языков и деловой коммуникации

УТВЕРЖДАЮ
Зав.кафедрой д.п.н., профессор

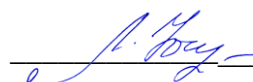
 Л.Г.Юсупова

ДИСЦИПЛИНА «Русский язык и культура речи»

БИЛЕТ № 25

1. Словесное оформление публичного выступления. Понятность, информативность и выразительность публичного выступления.

2.1. Диалект-это:

- А) речь социальных и профессиональных групп людей, объединенных общностью занятий, интересов, социального положения и т.п;
- Б) разновидность языка, которая употребляется как средство общения между людьми, связанными между собой одной территорией.
- В) речь неграмотных людей.

2. Что не является коммуникативным качеством хорошей речи?

- А) правильность; Б) выразительность; В) бедность; Г) чистота.

3. Выберите языковые средства, разрушающие чистоту речи:

- А) диалектизмы; В) жаргонизмы Б) неологизмы; Г) архаизмы.

4. Определите функционально-смысловой тип текста.

Всю ночь огонь костра то разгорается, то гаснет. Листва берез висит не шелохнувшись. Роса стекает по белым стволам. И слышно, как где-то далеко- кажется , за краем земли- хрипло кричит старый петух в избе лесника. В необыкновенной, никогда не слыханной тишине зарождается рассвет. Небо на востоке зеленеет. Голубым хрусталем загорается на заре Венера. Это лучшее время суток. (К. Паустовский)

- А) повествование; Б) рассуждение; В) описание.

5. Определите функционально-смысловой тип текста.

После прилета скворцы бегают в саду по дорожкам, заглядывая под каждый листик, охотятся в поле, в лесу, на пашне, собирают корм. Сидя на ветке дерева, трепеща черными крылышками, скворец распевает по утрам и вечерам свои звонкие песни. (По И.Соколову-Микитову)

- А) повествование; Б) рассуждение; В) описание.

МИНОБРНАУКИ РОССИИ

ФГБОУ ВО «УРАЛЬСКИЙ ГОСУДАРСТВЕННЫЙ ГОРНЫЙ
УНИВЕРСИТЕТ»

Кафедра Иностранных языков и деловой коммуникации

УТВЕРЖДАЮ
Зав.кафедрой д.п.н., профессор

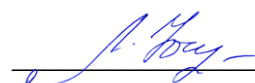
 Л.Г.Юсупова

ДИСЦИПЛИНА «Русский язык и культура речи»

БИЛЕТ № 26

1. Функциональные стили современного русского языка. Функционально – семантическая типология текстов.

2. 1. Выберите признак, характеризующий реферат.

- А) обмен мнениями по какому-либо вопросу;
- Б) композиционно организованное обобщенное изложение содержания книги;
- В) развернутое сообщение на определенную тему.

2. Что такое заявление?

- А) средство делового взаимодействия между фирмами и организациями;
- Б) документ, в котором даются руководящие указания по определенному вопросу;
- В) письменное обращение частного лица в государственное учреждение по вопросу личного характера.

3. Определите функционально-смысловой тип текста.

После прилета скворцы бегают в саду по дорожкам, заглядывая под каждый листик, охотятся в поле, в лесу, на пашне, собирают корм. Сидя на ветке дерева, трепеща черными крылышками, скворец распекает по утрам и вечерам свои звонкие песни. (По И.Соколову-Микитову)

- А) повествование; Б) рассуждение; В) описание.

4. Волеятативная функция языка- это:

- А) функция общения; В) функция сохранения и передачи информации;
- Б) функция воздействия; Г) функция мышления.

5. Коммуникативная функция языка - это:

- А) функция общения; В) функция сохранения и передачи информации;
- Б) функция воздействия; Г) функция мышления.

**Рабочая программа дисциплины согласована с выпускающей кафедрой
антикризисного управления и оценочной деятельности.**

Заведующий кафедрой



подпись

Н.В.Мальцев

И.О. Фамилия

Аннотация рабочей программы дисциплины «Основы социологии и политологии»

Трудоемкость дисциплины: 102 часа

Цель дисциплины: формирование у студентов социологического и политологического мышления, теоретических знаний и практических умений в области социологии и политологии, формирование представлений о взаимодействии личности, государства и общества, о социологических методах исследования.

Область применения примерной программы

Рабочая программа учебной дисциплины является частью программы подготовки специалистов среднего звена в соответствии с ФГОС по специальности СПО **40.02.02 Правоохранительная деятельность**

Место учебной дисциплины в структуре основной профессиональной образовательной программы: дисциплина «Основы социологии и политологии» относится к общему гуманитарному и социально-экономическому учебному циклу вариативной части учебного плана по специальности 40.02.02 Правоохранительная деятельность.

Результаты освоения дисциплины: дисциплина «Основы социологии и политологии» обеспечивает достижение студентами следующих компетенций:

ОК 1. Понимать сущность и социальную значимость своей будущей профессии, проявлять к ней устойчивый интерес.

ОК 2. Понимать и анализировать вопросы ценностно-мотивационной сферы.

ОК 3. Организовывать собственную деятельность, выбирать типовые методы и способы выполнения профессиональных задач, оценивать их эффективность и качество.

ОК 4. Принимать решения в стандартных и нестандартных ситуациях, в том числе ситуациях риска, и нести за них ответственность.

ОК 5. Проявлять психологическую устойчивость в сложных и экстремальных ситуациях, предупреждать и разрешать конфликты в процессе профессиональной деятельности.

ОК 6. Осуществлять поиск и использование информации, необходимой для эффективного выполнения профессиональных задач, профессионального и личностного развития.

ОК 7. Использовать информационно-коммуникационные технологии в профессиональной деятельности.

ОК 8. Правильно строить отношения с коллегами, с различными категориями граждан, в том числе с представителями различных национальностей и конфессий.

ОК 9. Устанавливать психологический контакт с окружающими.

ОК 10. Адаптироваться к меняющимся условиям профессиональной деятельности.

В результате освоения дисциплины обучающийся должен *уметь:*

- оценивать события общественно-политической жизни;
- логически верно и аргументировано вести дискуссию и полемику по проблемам общественно - политической жизни;
- использовать знания основ социологии и политологии в профессиональной деятельности.

знать:

- основные социологические и политологические теории;
- структуру социологического и политологического знания;
- социальную функцию политики;
- социальную и политическую структуру РФ.

1 ЦЕЛИ ОСВОЕНИЯ УЧЕБНОЙ ДИСЦИПЛИНЫ

Целью дисциплины является формирование у студентов социологического и политологического мышления, теоретических знаний и практических умений в области социологии и политологии, формирование представлений о взаимодействии личности, государства и общества, о социологических методах исследования.

Задачи дисциплины:

- познакомить студентов с научными основами социологии и политологии;
- раскрыть содержание, специфику данной учебной дисциплины;
- показать связь социологии и политологии с другими областями обществоведческого знания;
- способствовать формированию у студентов научного подхода к объяснению явлений социальной и политической жизни людей;
- создать предпосылки для практической реализации социологических и политологических знаний в различных сферах жизни общества.

2 МЕСТО УЧЕБНОЙ ДИСЦИПЛИНЫ В СТРУКТУРЕ ОБРАЗОВАТЕЛЬНОЙ ПРОГРАММЫ

Дисциплина «Основы социологии и политологии» входит в общий гуманитарный и социально – экономический цикл дисциплин учебного плана основной профессиональной образовательной программы по специальности 40.02.02 Правоохранительная деятельность.

3 РЕЗУЛЬТАТЫ ОСВОЕНИЯ УЧЕБНОЙ ДИСЦИПЛИНЫ

Дисциплина «Основы социологии и политологии» обеспечивает достижение студентами следующих компетенций:

ОК 1. Понимать сущность и социальную значимость своей будущей профессии, проявлять к ней устойчивый интерес.

ОК 2. Понимать и анализировать вопросы ценностно-мотивационной сферы.

ОК 3. Организовывать собственную деятельность, выбирать типовые методы и способы выполнения профессиональных задач, оценивать их эффективность и качество.

ОК 4. Принимать решения в стандартных и нестандартных ситуациях, в том числе ситуациях риска, и нести за них ответственность.

ОК 5. Проявлять психологическую устойчивость в сложных и экстремальных ситуациях, предупреждать и разрешать конфликты в процессе профессиональной деятельности.

ОК 6. Осуществлять поиск и использование информации, необходимой для эффективного выполнения профессиональных задач, профессионального и личностного развития.

ОК 7. Использовать информационно-коммуникационные технологии в профессиональной деятельности.

ОК 8. Правильно строить отношения с коллегами, с различными категориями граждан, в том числе с представителями различных национальностей и конфессий.

ОК 9. Устанавливать психологический контакт с окружающими.

ОК 10. Адаптироваться к меняющимся условиям профессиональной деятельности.

В результате освоения учебной дисциплины обучающийся должен

уметь:

- оценивать события общественно-политической жизни;
- логически верно и аргументировано вести дискуссию и полемику по проблемам общественно - политической жизни;

-использовать знания основ социологии и политологии в профессиональной деятельности.

знать:

- основные социологические и политологические теории;
- структуру социологического и политологического знания;
- социальную функцию политики;
- социальную и политическую структуру РФ.

4 ОБЪЕМ УЧЕБНОЙ ДИСЦИПЛИНЫ

Максимальная учебная нагрузка обучающегося 102 часа, в том числе: обязательная аудиторная учебная нагрузка обучающегося 68 часов; самостоятельная работа обучающегося 30 часов.

5 СТРУКТУРА И СОДЕРЖАНИЕ УЧЕБНОЙ ДИСЦИПЛИНЫ

5.1 Структура учебной дисциплины

Вид учебной работы	Очная форма	Заочная форма
лекции	34	6
практические занятия	34	6
консультации	4	-
внеаудиторная самостоятельная работа	30	90
промежуточная аттестация: экзамен		
Всего:	102	102

5.2 Тематический план и содержание учебной дисциплины

Наименование разделов и тем	Содержание учебного материала, практические занятия, самостоятельная работа обучающихся.	Объем часов
<i>1</i>	<i>2</i>	<i>3</i>
Раздел 1 Основы социологии		
Тема 1. 1. Социология как наука	<i>Содержание учебного материала</i> Зарождение и становление социологии как науки. Основоположники социологии. Античный период: социально-Философские учения на Востоке, в Греции и Риме. Социально-философские учения в Западной Европе в эпоху Средневековья. Социально-философские концепции Нового времени. Современные социологические теории. Понятие об объекте, предмете и методах социологического исследования Категория "социальное" в предметной области социологии. Основные функции социологии. Методика конкретно-социологических исследований Понятие научного метода. Научное познание социальной реальности, его отличие от обыденного практического освоения мира. Методы социологической науки.	2
	<i>Самостоятельная работа обучающихся</i> Методы эмпирического познания социальной реальности, применяемые социологами (изучение документов, опросы, наблюдения, социальный эксперимент, «деловые игры»), их междисциплинарный характер. Применение компьютеров в обработке социологических данных. Понятие "банка" социологической информации.	2
Тема 1. 2. Общество как социокультурная система	<i>Содержание учебного материала</i> Многообразие концептуальных подходов к пониманию общества. Основные теории: "атомистическая" теория общества как совокупности действующих личностей и отношений (К. Маркс, Г. Зиммель, Девис и др.); "сетевая теория общества" (Р. Бертрам) как функционирование социальных систем; "теории социальных групп" и трактовка общества	2

	<p>как одной доминирующей группы (Ф. Знанецкий). Понятие народного общества.</p> <p>Общество как система социальных институтов и совокупность людей, осуществляющих совместную жизнь (С. Липсет, Т. Боттомор). Общество как социальная реальность (О. Кант и Э. Дюркгейм).</p> <p>Основные показатели общества как организации: территориальная обособленность, социальные взаимодействия на базе общих политических, экономических, социокультурных и других интересов, общая социальная структура, представленная в виде норм, социальных институтов, ценностей, законов, регулирующих общественные отношения. Теории циклического развития общества (А. Тойнби и О. Шпенглер).</p> <p>Культура как социальное явление, многообразие ее проявлений в социальной и материальной жизни общества. Компоненты культуры: ценности, верования, научное значение, искусство, нормы морали и права, язык, техника.</p>	
	<p><i>Практические занятия</i></p> <p>Понятия социальной эволюции и социального прогресса общества. Аномия и ее последствия. Понятие культуры и культурных ценностей. Функции культуры: утилитарная, эстетическая, информационная, символическая; их относительность в процессе исторического развития общества.</p>	2
	<p><i>Самостоятельная работа обучающихся</i> Типы культур, понятие культурной гомогенности, контркультуры, субкультуры, культурного универсализма. Культурный прогресс, его показатели. Культурная деградация, ее основные характеристики. Взаимодействие культур, его значение в цивилизационном развитии.</p>	2
Тема 1. 3. Социальные общности	<p><i>Содержание учебного материала</i></p> <p>Понятие социальных общностей. Многообразие социальных общностей, их классификация по территориальному, экономическому, социокультурному, политическому и другим принципам. Специфика общностей, основанных на общей культуре и сходстве поведения.</p>	2
	<p><i>Практические занятия</i></p> <p>Понятие социальной группы; социальные группы как разновидности социальных общностей. Классификация социальных групп: первичные и вторичные, их роль в процессах социализации индивидов. Понятие формальных и неформальных групп, основания их разделения. Понятие целевой группы, бюрократии.</p>	2
	<p><i>Самостоятельная работа обучающихся</i> Специфика общностей, основанных на общей культуре и сходстве поведения.</p>	2
Тема 1. 4. Социальные и этнонациональные отношения	<p><i>Содержание учебного материала</i></p> <p>Понятие этносов, наций, национальных групп. Национальные конфликты: сущность, пути разрешения. Мировой опыт формирования и развития</p>	2
	<p><i>Практические занятия</i></p> <p>Формы национально-государственного устройства: унитарное государство, федерация, конфедерация.</p>	4
	<p><i>Самостоятельная работа обучающихся</i> Нации как субъект суверенитета и государства.</p>	2
Тема 1. 5. Социальные процессы	<p><i>Содержание учебного материала</i></p> <p>Социальный процесс как серия относительно однородных явлений, связанных взаимными причинно-следственными связями или структурно-функциональными зависимостями.</p> <p>Классификация социальных процессов: внутриличностные; процессы между индивидами; процессы между индивидом и группой; процессы, изменяющие структуру и организацию общности; процессы, изменяющие структуру и организацию общества. Леопольд Фон Визе и Георг Зиммель о классификации социальных процессов. Понятие социальной мобильности, вертикальная и горизонтальная мобильность, основные показатели. Социальная стратификация как основа социального неравенства людей. Критерии стратификации: отношение к собственности, доходы, социальный престиж, профессиональная принадлежность, участие в политических партиях и движениях (М. Вебер).</p>	2

	<p>П.Сорокин и др.). Роль и значение социального статуса в обществе, социальный статус как обобщенный показатель. Страты как социокультурные образования, стратовые идеология, интересы, поведение и т.д. как объединяющие элементы системы. Понятие экономической и культурной элиты.</p>	
	<p><i>Самостоятельная работа обучающихся</i> Роль и значение социального статуса в обществе, социальный статус как обобщенный показатель. Страты как социокультурные образования, стратовые идеология, интересы, поведение и т.д. как объединяющие элементы системы. Понятие экономической и культурной элиты</p>	2
Тема 1. 6. Социальные институты и организации	<p><i>Содержание учебного материала</i> Основные понятия социального института как группы лиц, призванных к выполнению определенных, особенно важных для общества дел; как определенных организационных форм комплекса функций, выполняемых членами группы от имени общества; как совокупности учреждений и средств деятельности, позволяющих выполнять людям те или иные функции; как некоторых социальных ролей, особенно важных для общества. Основные функции социальных институтов: регулятивная, интегративная, функции социализации, социального контроля, социального принуждения. Интеграция социальных институтов в общества, ее роль в общественном прогрессе.</p>	2
	<p><i>Практические занятия</i> Социальные показатели анализа функционирующих социальных институтов: цель, задачи, характер разделения труда, организация труда, уровень деперсонализации в выполнении ролей, определение функций, социальный престиж и признание.</p>	4
	<p><i>Самостоятельная работа обучающихся</i> Понятие и система социального контроля, роль его в общественной жизни, формы социального контроля. Роль социальных санкций и системы принуждения в социальной терапии общества.</p>	2
Тема 1. 7. Личность: ее социальные роли и социальное поведение	<p><i>Содержание учебного материала</i> Социологические концепции личности, соотношение природного и социального в человеке. Понятие человеческой природы у Дж. Дьюи. Социальная структура личности: интересы, потребности, ценностные ориентации, социальные роли и т.д. Понятие социальных ролей, их многообразие: семейные, профессиональные, половозрастные, эпизодические. Ролевое поведение как показатель реализации социальной роли субъектом. Зависимость процессов ролевой реализации от биопсихологических факторов, идеального образа роли в группе, от структуры групп, степени идентификации индивида с группой. Значение первичной социализации в формировании образа той или иной социальной роли. Понятие социальной идентификации и самоконтроля в жизнедеятельности личности. Понятие социального характера, роль культуры в его формировании. Понятие социального поведения, характер его регуляции в обществе. Парадигма "социального поведения" в западной социологии (Д. Ландберг, П. Лазарсфельд, З. Фрейд и другие). Факторы, определяющие социальное поведение: социальные нормы, обычаи, ценности, мода; формы социального контроля и их эффективность. Понятие социального отклонения и "отклоняющегося" поведения. Его теории: биологическая, психологическая, социологическая и др. Понятия "преступник" и "преступное поведение".</p>	2
	<p><i>Самостоятельная работа обучающихся</i> Формы социальной коррекции, отклоняющегося поведения: заключение, социальная терапия и т.д. Социальная реабилитация. Роль общественного мнения в поддержке социального поведения в демократическом обществе.</p>	2
Тема 1. 8. Социальные движения	<p><i>Содержание учебного материала</i> Понятие социальной связи и социального взаимодействия. Уровни социальных взаимодействий: индивидуальный, групповой, общесоциальный - социетальный, их специфика. Социальные отношения как формы</p>	2

	<p>взаимодействия.</p> <p>Понятие социальной зависимости, ее значение для установления социальных законов. Теория обмена - Д.К. Хаманс, Д. Блау - как основа социальных взаимодействий и процессов: обмен различными видами деятельности.</p> <p><i>Практические занятия</i></p> <p>Социальные отношения как формы взаимодействия. Социальный конфликт. Социальные роли и социальные взаимодействия: интериоризация ролей, регулирование, идентификация и т.д.</p> <p><i>Самостоятельная работа обучающихся</i></p> <p>Понятие "социального равновесия" как силы, стабилизирующей деятельность социальных институтов, структур, организаций и т.д.</p>	
		2
		2
Тема 1. 9. Социальные конфликты и способы их разрешения	<p><i>Содержание учебного материала</i></p> <p>Понятие социального конфликта. Функции социального конфликта. Виды и структура социального конфликта.</p>	2
	<p><i>Практические занятия</i></p> <p>Факторы, обуславливающие появление социального конфликта. Стратегии конфликтного поведения</p>	4
	<p><i>Самостоятельная работа обучающихся</i></p> <p>Профилактика социального конфликта. Управление социальным конфликтом</p>	2
Раздел 2 Основы политологии.		
Тема 2.1. Введение в политологию	<p><i>Содержание учебного материала</i></p> <p>Политика как социальное явление. Ее роль в развитии общества и личности. Предмет политологии. Основные понятия науки о политике. Законность, суверенитет, власть. Политология в историческом измерении.</p> <p>Современная политология. Методы изучения политической жизни общества.</p> <p>Политология в системе социально-гуманитарного знания, ее функции. Наука о политике как академическая дисциплина в разных странах мира.</p>	1
	<p><i>Самостоятельная работа обучающихся</i></p> <p>Соотношение политологии с правом, политической философией, политической социологией и другими науками.</p>	1
Тема 2.2. Предмет политологии	<p><i>Содержание учебного материала</i></p> <p>Предмет политологии. Основные понятия науки о политике. Законность, суверенитет, власть.</p> <p>Политология в историческом измерении. Элементы политологии в учениях Платона («Государство») и Аристотеля («Политика»). Конфуций и его этико-политическое учение.</p> <p>Политические идеи Средневековья и эпохи Возрождения (Н. Макиавелли и др.).</p> <p>Гражданская теория политики времени ранних индустриальных обществ (Д. Локк, Т. Гоббс, Ж-Ж. Руссо, И. Кант, Г.В. Гегель и др.).</p> <p>Политические аспекты европейской социалистической и марксистской мысли (Т. Мор, Т. Кампанелла, К. Маркса, Ф. Энгельс).</p> <p>Российская политология: история и современность. «Поучение» В. Мономаха, петровская политическая мысль, Н.М. Карамзин, славянофилы и западники, революционные демократы и анархисты, социалисты В.И. Ленин, Н.А. Бердяев, С.Н. Булгаков и др. Современные зарубежные политологические школы и доктрины (М. Вебер, Д. Истон, Р. Даль, М. Дюверже и др.).</p>	4
	<p><i>Самостоятельная работа обучающихся</i></p> <p>Ренессанс классической и неоклассической политической мысли в современной России.</p>	1
Тема 2.3. Политическая власть и властные отношения	<p><i>Содержание учебного материала</i></p> <p>Политическая власть: понятие, критерии, оценки. Сущность и соотношение политической, государственной и экономической власти. Формы проявления политической власти: господство, руководство, управление и организация, контроль. Отрицание власти в анархистских и анархо-синдикалистских теориях. Механизмы осуществления политической власти.</p>	2

	<p>Политический режим как система методов осуществления государственной власти. Типы политических режимов: тоталитарный, авторитарный, либеральный, демократический, их признаки и особенности.</p>	
	<p><i>Самостоятельная работа обучающихся</i> Отражение в политических режимах состояния демократии, политических прав и свобод, отношений государственных органов к правовым нормам.</p>	2
Тема 2.4. Политическая система	<p><i>Содержание учебного материала</i> Понятие политической жизни общества. Соотношение социальной и политической жизни общества в различных типах социума. Закрытое и открытое общество. Причины и условия деформаций в отношениях между личностью, обществом, государством. Моральные, правовые и политические нормы общественной жизни. Политическая жизнь общества и свобода. Политическая система общества: понятие, элементы структуры. Типология политических систем. Становление и функционирование политической системы в советском обществе. Причины кризиса и краха советской политической системы. Реформа политической системы в Российской Федерации, ее сущность и содержание.</p>	2
	<p><i>Практические занятия</i> Общая характеристика политических институтов. Компаративный (сравнительный) анализ политических систем современности.</p>	4
	<p><i>Самостоятельная работа обучающихся</i> Поиск новой парадигмы политических отношений в условиях формирования рыночных отношений. Конституция Российской Федерации.</p>	2
Тема 2.5. Субъекты политики.	<p><i>Содержание учебного материала</i> Понятие «политический процесс». Соотношение политической жизни общества и политических процессов, возможности их прогнозирования. Выработка политического курса и принятие решений. Политический менталитет. Основные средства политических коммуникаций, исторические и современные: радио, телевидение, пресса, интернет и другие средства массовой информации (СМИ). Правовые, этические и профессиональные аспекты деятельности политических коммуникаций. Политические лидеры и их роль в политической жизни. Понятие лидерства, формальные и неформальные лидеры. Функции политических лидеров.</p>	2
	<p><i>Практические занятия</i> Политические ценности, потребности и интересы. Политические мифы, символика. Политическое поведение. Возможности и пределы регулирования политического поведения.</p>	4
	<p><i>Самостоятельная работа обучающихся</i> Харизматическая личность. Лидерство и культ личности. Имидж и лидерство. Политическая власть и политические режимы</p>	1
Тема 2.6. Политическое сознание	<p><i>Содержание учебного материала</i> Политическое сознание - отражение бытия политической жизни. Типы политического сознания. Политические ценности, потребности и интересы. Мораль и политические предпочтения. Религиозные элементы политического сознания. Политические мифы, символика, Легитимность власти как одна из важных основ доверия граждан к ее политике, обыденное сознание, здравый смысл и научное знание в политике. Политическое поведение. Взаимодействие политического сознания и политического поведения. Политическая включенность и абсентеизм. Электоральное поведение.</p>	2
	<p><i>Самостоятельная работа обучающихся</i> Специфика поведения на митингах, собраниях, в политических организациях. Экстремальные формы политического поведения; Поведение толпы. Возможности и пределы регулирования политического поведения.</p>	1
Тема 2.7. Политическая культура	<p><i>Содержание учебного материала</i> Понятие "политическая культура". Политическая культура в истории общественной мысли. Типы политической культуры.</p>	1
	<p><i>Практические занятия</i></p>	4

	Формы и методы повышения политической культуры студенческой молодежи, других социальных групп и слоев российского общества.	
	<i>Самостоятельная работа обучающихся</i> Политическая культура субъектов политики и ее влияние на формирование политической системы.	2
Тема 2.8. Мировая политика и международные отношения	<i>Содержание учебного материала</i> Международные отношения как система экономических, политических, военных и иных связей в мире. Типы и виды современных международных отношений. Взаимозависимости и противоречия современного мира. Новое политическое мышление в международных отношениях. Глобальные вызовы современной эпохи. Приоритет общечеловеческих ценностей. Демократизация международных отношений. Стратегия и мораль выживания человечества. Роль международного права в обеспечении всеобщего мира. Понятие государственного суверенитета как права на самоопределение народов и свободный выбор социального развития. Отказ от признания войны как метода продолжения политики. Идеи оборонительных и военных доктрин и разумной достаточности военной мощи. ООН как международная организация по обеспечению мира и безопасности.	1
	<i>Самостоятельная работа обучающихся</i> Принципы, формы и методы организации международного сотрудничества. Перспективы и гарантии всеобщего безопасного мира.	1
Тема 2.9. Социально-экономические процессы в России.	<i>Содержание учебного материала</i> Общая социологическая характеристика современного российского общества. Эволюция политической системы России. Государственное устройство государственные символы России. Партийная и избирательная системы в России: особенности формирования и функционирования. Особенности российской политической культуры и политической социализации. Этнополитическое пространство Российской Федерации. Проблемы регулирования межнациональных отношений. Конфессиональные группы в политике. Причины активизации политической деятельности церкви в современных условиях. Миграционные процессы как разновидность социальной мобильности. Виды миграции и ее социальные последствия.	1
	<i>Практические занятия</i> Круглый стол: "Российское общество: основные направления реформирования и стратегия развития".	4
	<i>Самостоятельная работа обучающихся</i> Роль среднего класса в развитии современного общества. Изменения стратификации и эволюция классов в России.	1
Консультации	<i>Индивидуальная и групповая</i>	4
<i>Всего</i>		<i>102</i>

6 ПЕРЕЧЕНЬ УЧЕБНО-МЕТОДИЧЕСКОГО ОБЕСПЕЧЕНИЯ ДЛЯ САМОСТОЯТЕЛЬНОЙ РАБОТЫ ОБУЧАЮЩИХСЯ ПО УЧЕБНОЙ ДИСЦИПЛИНЕ

Для организации самостоятельной работы обучающихся по освоению учебной дисциплины «Основы социологии и политологии» кафедрой подготовлены Методические указания по организации самостоятельной работы и задания для обучающихся специальности 40.02.02. Правоохранительная деятельность.

Обоснование затрат времени на самостоятельную работу обучающихся (СРО)

Суммарный объем часов на СРО очной формы обучения составляет 30 часов.

№ п/п	Виды самостоятельной работы	Единица измерения	Норма времени, час	Расчетная трудоемкость СРО по нор-	Принятая трудоемкость СРО, час.
-------	-----------------------------	-------------------	--------------------	------------------------------------	---------------------------------

				мам, час.	
1	Повторение материала лекций	1 час	0,1-4,0	$0,25 \times 30 = 7,5$	8
2	Подготовка к практическим занятиям	1 занятие	0,3-3,0	$0,25 \times 17 = 4,2$	4
	Подготовка реферата	1 реферат	5,0-25,0	$12,0 \times 1 = 12$	12
3	Подготовка к круглому столу	1 тема	1,0-10,0	$1 \times 2 = 2$	2
4	Подготовка к экзамену	экзамен	3,0-10,0	$1 \times 4 = 4$	4
	Итого:				30

Суммарный объем часов на СРО заочной формы обучения составляет 90 часов.

№ п/п	Виды самостоятельной работы	Единица измерения	Норма времени, час	Расчетная трудоемкость СРО по нормам, час.	Принятая трудоемкость СРО, час.
1	Повторение материала лекций	1 час	0,1-4,0	$1,0 \times 6 = 6$	6
2	Подготовка к практическим занятиям	1 час	0,3-3,0	$1,0 \times 6 = 6$	6
3	Самостоятельное изучение литературы	1 тема	3,0-8,0	$3,0 \times 17 = 51$	51
	Подготовка реферата	1 реферат	5,0-25,0	$15,0 \times 1 = 15$	15
3	Подготовка к круглому столу	1 тема	1,0-10,0	$1 \times 3,0 = 3$	3
4	Подготовка к экзамену	экзамен	3,0-10,0	$1 \times 9,0 = 9$	9
	Итого:				90

Руководство самостоятельной работой студента осуществляется в форме индивидуальных консультаций, контроль – на занятиях, экзамене.

7 ТЕКУЩИЙ КОНТРОЛЬ УСПЕВАЕМОСТИ И ПРОМЕЖУТОЧНОЙ АТТЕСТАЦИИ ОБУЧАЮЩИХСЯ ПО УЧЕБНОЙ ДИСЦИПЛИНЕ

Оценка результатов освоения учебной дисциплины осуществляется в ходе текущего контроля успеваемости и промежуточной аттестации.

Текущий контроль результатов деятельности обучающегося в процессе освоения учебной дисциплины осуществляется на практических занятиях, при выполнении самостоятельных работ.

Оценочные средства текущего контроля: защита реферата, тестирование.

Методическое обеспечение текущего контроля

<i>Наименование оценочного средства</i>	<i>Характеристика оценочного средства</i>	<i>Методика применения оценочного средства</i>	<i>Наполнение оценочного средства</i>	<i>Критерии оценивания/критерии оценки</i>

Реферат	Продукт самостоятельной работы студента, представляющий собой краткое изложение в письменном виде полученных результатов теоретического анализа определенной научной (учебно-исследовательской) темы, где автор раскрывает суть исследуемой проблемы, приводит различные точки зрения, а также собственные взгляды на нее.	Предлагаются темы рефератов по изученным темам	КОС-Комплект тем рефератов	<i>Критерии оценивания:</i> качество выполненной работы, степень самостоятельности и логичность изложения материала, оформление и результат ее защиты, отсутствие орфографических и грамматических нарушений. Каждый показатель – 1 балл. <i>Критерии оценки:</i> оценка «отлично» 5-6 баллов (90-100%) - оценка «хорошо» 4 балла (70-89%) оценка «удовлетворительно» 3 балла (50-69%) оценка «неудовлетворительно» 0-2 балла (0-49 %).
тест	письменный и/или компьютерный- Система стандартизированных заданий, позволяющая автоматизировать процедуру измерения уровня знаний и умений обучающегося.	Количество вопросов в тесте– 10	КОС – комплект тестов	<i>Критерии оценивания:</i> правильность ответа - 1 балл. <i>Критерии оценки:</i> оценка «отлично» 9-10 баллов (90-100%) оценка «хорошо» 7-8 баллов (70-89%) оценка «удовлетворительно» 5-6 баллов (50-69%) оценка «неудовлетворительно» 0-4 балла (0-49%)

*- комплекты оценочных средств.

Для осуществления текущего контроля знаний, умений обучающихся используется комплект оценочных средств.

Промежуточная аттестация по учебной дисциплине – экзамен

Методическое обеспечение промежуточной аттестации

<i>Наименование оценочного средства</i>	<i>Характеристика оценочного средства</i>	<i>Методика применения оценочного средства</i>	<i>Наполнение оценочного средства в КОС</i>	<i>Критерии оценивания/критерии оценки</i>
Теоретический вопрос	индивидуальная деятельность обучающегося по концентрированному выражению накопленного знания. Средство проверки умений применять полученные знания для решения задач определенного типа по теме или разделу.	Количество вопросов в билете – 1	КОС - комплект теоретических вопросов	Полнота и последовательность ответа на вопрос (верное, четкое и достаточно глубокое изложение идей, понятий, фактов и т.д.), степень использования и понимания литературных источников, демонстрация умения анализировать материал, соблюдение норм литературной речи, использование профессиональной лексики Каждый показатель – 1 балл. Критерии оценки: оценка «отлично» 5-6 баллов (90-100%) - оценка «хорошо» 4 балла (70-89%) - оценка «хорошо» оценка «удовлетворительно» 3 балла (50-69%)

				оценка «неудовлетворительно» 0-2 балла (0-49 %).
тест	Система стандартизированных заданий, позволяющая автоматизировать процедуру измерения уровня знаний и умений обучающегося.	Тесты по изученным темам, количество вопросов-10	КОС – комплект тестов	<i>Критерии оценивания:</i> правильность ответа - 1 балл. <i>Критерии оценки:</i> оценка «отлично» 9-10 баллов (90-100%) оценка «хорошо» 7-8 баллов (70-89%) оценка «удовлетворительно» 5-6 баллов (50-69%) оценка «неудовлетворительно» 0-4 балла (0-49%)

Для осуществления промежуточной аттестации обучающихся используется комплект оценочных средств по дисциплине.

8 ПЕРЕЧЕНЬ ОСНОВНОЙ И ДОПОЛНИТЕЛЬНОЙ ЛИТЕРАТУРЫ, НЕОБХОДИМОЙ ДЛЯ ОСВОЕНИЯ УЧЕБНОЙ ДИСЦИПЛИНЫ

8.1 Основная литература

№ п/п	Наименование	Количество экземпляров
1	Елсукова Н.А. Основы социологии и политологии [Электронный ресурс]: учебное пособие/ Елсукова Н.А., Данилов А.Н.— Электрон. текстовые данные.— Минск: Республиканский институт профессионального образования (РИПО), 2015.— 304 с.— Режим доступа: http://www.iprbookshop.ru/67697.html .— ЭБС «IPRbooks»	Эл. ресурс
2	Мухаев Р.Т. Основы социологии и политологии [Электронный ресурс]: учебник для учащихся средних профессиональных учебных заведений/ Мухаев Р.Т.— Электрон. текстовые данные.— М.: ЮНИТИ-ДАНА, 2017.— 495 с.— Режим доступа: http://www.iprbookshop.ru/71221.html .— ЭБС «IPRbooks»	Эл. ресурс
3	Чернякин В.Г. Социология и политология [Электронный ресурс]: учебное пособие/ Чернякин В.Г.— Электрон. текстовые данные.— М.: Всероссийский государственный университет юстиции (РПА Минюста России), 2015.— 239 с.— Режим доступа: http://www.iprbookshop.ru/43231.html .— ЭБС «IPRbooks»	Эл. ресурс

8.2 Дополнительная литература

№ п/п	Наименование	Количество экземпляров
1	Балтовский Л.В. Социология и политология [Электронный ресурс]: учебно-методическое пособие/ Балтовский Л.В., Белоус В.Г.— Электрон. текстовые данные.— СПб.: Санкт-Петербургский государственный архитектурно-строительный университет, ЭБС АСВ, 2016.— 96 с.— Режим доступа: http://www.iprbookshop.ru/74350.html .— ЭБС «IPRbooks»	Эл. ресурс

9 ПЕРЕЧЕНЬ РЕСУРСОВ ИНФОРМАЦИОННО - ТЕЛЕКОММУНИКАЦИОННОЙ СЕТИ «ИНТЕРНЕТ», НЕОБХОДИМЫХ ДЛЯ ОСВОЕНИЯ УЧЕБНОЙ ДИСЦИПЛИНЫ

1. www.humanities.edu.ru
2. www.ecsocman.edu.ru

3. www.institutiones.com
4. www.collegemvd.by/sgd_materials_oso.html

10 МЕТОДИЧЕСКИЕ УКАЗАНИЯ ДЛЯ ОБУЧАЮЩИХСЯ ПО ОСВОЕНИЮ УЧЕБНОЙ ДИСЦИПЛИНЫ

Алгоритм работы студентов для качественного усвоения дисциплины включает в себя следующие действия:

1. Изучение рабочей программы дисциплины, что позволит правильно сориентироваться в системе требований, предъявляемых к студенту со стороны преподавателя.
2. Посещение и конспектирование лекций/уроков.
3. Обязательная подготовка к практическим занятиям.
4. Изучение основной и дополнительной литературы, интернет-источников
5. Выполнение всех видов самостоятельной работы.

11 ОПИСАНИЕ МАТЕРИАЛЬНО-ТЕХНИЧЕСКОЙ БАЗЫ, НЕОБХОДИМОЙ ДЛЯ ОСУЩЕСТВЛЕНИЯ ОБРАЗОВАТЕЛЬНОГО ПРОЦЕССА ПО УЧЕБНОЙ ДИСЦИПЛИНЕ

Реализация учебной дисциплины осуществляется с использованием учебного кабинета.

Помещение кабинета удовлетворяет требованиям Санитарно-эпидемиологических правил и нормативов (СанПиН 2.4.2 № 178-02).

В кабинете имеются посадочные места по количеству обучающихся; рабочее место преподавателя; компьютер, мультимедийный проектор и экран.

ЛИСТ ИЗМЕНЕНИЙ РАБОЧЕЙ ПРОГРАММЫ ДИСЦИПЛИНЫ

1. Раздел 8 после таблицы дополнить следующими абзацами:

При реализации дисциплины используется балльно-рейтинговая система оценки учебной деятельности в соответствии с Положением о балльно-рейтинговой системе оценки учебной деятельности (учебном рейтинге) обучающихся в ФГБОУ ВО «Уральский государственный горный университет» (СМК ОД.Пл.04-06.222-2021).

Распределение баллов в рамках текущего рейтинга и рейтинга промежуточной аттестации по учебной дисциплине представлены в комплекте оценочных средств по дисциплине.

Полученные значения учебного рейтинга обучающихся в баллах переводятся в оценки, выставляемые по следующей шкале:

Количество баллов	Отметка за экзамен/ зачёт с оценкой	Отметка о зачёте
80-100	Отлично	Зачтено
65-79	Хорошо	
50-64	Удовлетворительно	
0-49	Неудовлетворительно	Не зачтено

2. Рабочая программа актуализирована в части разделов:

– Перечень основной и дополнительной учебной литературы, необходимой для освоения дисциплины;

– Перечень ресурсов информационно-телекоммуникационной сети «Интернет», необходимых для освоения дисциплины;

– Перечень информационных технологий, используемых при осуществлении образовательного процесса по дисциплине (модулю), включая перечень программного обеспечения и информационных справочных систем.

Одобрено на заседании кафедры Антикризисного управления и оценочной деятельности. Протокол № 7 от «18» марта 2021 г.

Заведующий кафедрой

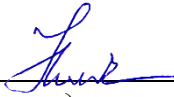
подпись

Мальцев Н.В.
И.О. Фамилия

КОМПЛЕКТ ОЦЕНОЧНЫХ СРЕДСТВ

Оценка результатов обучения по учебной дисциплине производится по традиционной шкале:

«**отлично**» - обучающийся продемонстрировал знания, умения и навыки, являющиеся результатами освоения компетенций по дисциплине (продвинутый показатель);

«**хорошо**» - обучающийся продемонстрировал знания, умения и навыки, являющиеся результатами освоения компетенций по дисциплине (углубленный показатель);

«**удовлетворительно**» - обучающийся продемонстрировал знания, умения и навыки, являющиеся результатами освоения компетенций по дисциплине (базовый показатель);

«**неудовлетворительно**» - обучающийся продемонстрировал знания, умения и навыки, являющиеся результатами освоения компетенций по дисциплине (недостаточный показатель, не соответствующий базовому).

Темы рефератов

Раздел 2. Личность, общество, культура

1. Социальный конфликт. Управление социальным конфликтом.
2. Суицид как форма девиантного поведения.
3. Американский период творчества П.А. Сорокина.
4. Занятость и безработица в современном Российском обществе.
5. Безработица: причины, формы, методы регулирования.
6. Биржа труда и механизм её функционирования.
7. Биография и проблематика конфликта в социологии Макса Вебера.
8. Биологическое и социальное в человеке.
9. Биосфера и человек.
10. Бихевиоризм.

Раздел 4. Государство как политический институт в обществе

1. Анализ исторических документов.
2. Брачно-семейная динамика в современной России.
3. Будущее науки.
4. Будущее России.
5. В. Парето и его теология элит.
6. В чем же причина большой живучести института семьи?
7. Вестернизация российской культуры.
8. Социология Г. Спенсера.
9. Властно-административная социальная квалификация.
10. Власть и народ: представления низов общества о государственном и общественном устройстве в России XVIII в. (на примере русского крестьянского населения Сибири).

Тест

Раздел 1. Социология как наука. Социальные процессы и общности

1. Методологический подход к анализу общества, согласно которому уровень развития науки и техники определяет социальные процессы во всех сферах общества, называется ... детерминизмом

1. Экономическим
2. технологическим
3. Психологическим

4. Географическим
2. Методологический подход к анализу общества, придающий решающее значение для объяснения социальных процессов уровню развития производства и характеру отношений собственности называется ... детерминизмом
 1. экономическим
 2. культурным
 3. психологическим
 4. географическим
3. Социология О. Конта включает в себя разделы ...
 1. социология социальных групп и социология личности
 2. теоретическая и практическая социология
 3. микросоциология и макросоциология
 4. социальная статика и социальная динамика
4. О. Конт рассматривал социологию как ...
 1. социальную физику
 2. социальную геометрию
 3. социальную химию
 4. социальную биологию
5. Понятие «теория среднего уровня» введено в научный оборот ...
 1. Р. Мертоном
 2. П. Сорокиным
 3. О. Контом
 4. Э. Дюркгеймом
6. К собственно социологическим методам относятся ...
 1. наблюдение
 2. метод сравнения
 3. контент-анализ
7. Совокупность свойств, связей и отношений, которые носят название социальных - это ...
 1. объект социологии
 2. метод социологии
 3. предмет социологии
8. К общенаучным методам социологии относится ...
 1. структурно-функциональный метод
 2. метод социометрии Я. Морено
 3. социологический опрос
9. Автором социологизма в социологии был ...
 1. Ф. Гидденс
 2. М. Вебер
 3. Э. Дюркгейм
10. Социальные закономерности развития общества и его элементов - это ...
 1. объект социологии
 2. метод социологии
 3. предмет социологии
11. Уровень социологического знания, связанный с крупными элементами социальных структур и их взаимодействия, называется ...
 1. микросоциология
 2. теория среднего уровня
 3. макросоциология
12. Социология - это ...
 1. совокупность теорий макро- и микроуровня
 2. только совокупность теории среднего уровня

3. многоуровневая, полиотраслевая наука
4. совокупность эмпирических исследований социальных процессов
13. Влияние математики на социологию заключается в том, что ...
 1. математика является методологической основой развития социологии
 2. для социологии прежде всего важны математические методы, используемые в социологических исследованиях
 3. математика является информационной базой существования социологии как науки
14. Предметом социологии, по Г. Спенсеру, является ...
 1. общество, развивающееся в сторону целостности через конфликты и противоречия
 2. общество как социальный организм, в котором дифференциация считается интеграцией благодаря естественной эволюции его социальных институтов
 3. общество, основу которого составляют взаимодействия людей, движимых волей
15. Предмет социологии П. Сорокин понимал как ...
 1. систематическое изучение общества, в котором особое внимание уделяется современным индустриальным системам
 2. изучение общества как реальной совокупности взаимодействующих индивидов, в которой положение (статус) социального субъекта зависит от его действий в институтах

Раздел 3. Политология как наука. Современные политические теории

1. Какой ученый вводит научное обозначение термина «политика»:
 - 1) Платон
 - 2) Аристотель
 - 3) Макиавелли Н.
 - 4) Сен-Симон А.
 - 5) Демокрит
2. Какие структурные звенья не включает в себя политика?
 - 1) Политические интересы
 - 2) Политические отношения
 - 3) Политическое сознание
 - 4) Политическая деятельность
 - 5) Политические партии
3. Кто обосновывает появление и законность политической власти от Бога в Средние века?
 - 1) Цицерон
 - 2) Фома Аквинский
 - 3) Августин Блаженный
 - 4) Бэкон Р.
 - 5) Монтескье Ш.
4. Какие формы правления появляются в период Нового времени?
 - 1) Конституционная монархия и республика
 - 2) Конституционная монархия и абсолютная монархия
 - 3) Абсолютная монархия и парламентская республика
 - 4) Президентская республика
 - 5) Парламентская монархия
5. В чем представители марксизма видели природу политических отношений?
 - 1) В равенстве
 - 2) В социализме
 - 3) В классовой борьбе
 - 4) В революции

- 5) В перестройке
6. Что не относится к объектам политологии?
 - 1) политическая жизнь
 - 2) политические институты
 - 3) межличностные отношения
 - 4) международные отношения
 - 5) политическая культура
7. Что относится к методам исследования в политологии?
 - 1) Этнометодологический
 - 2) Эпидемиологический
 - 3) Структурно-функциональный
 - 4) Компаративистский
 - 5) Герменевтический
8. Без чего не существует политика?
 - 1) Без борьбы за власть
 - 2) Без политического устройства
 - 3) Без классовой борьбы
 - 4) Без демократии
 - 5) Без манипуляции
9. Что не относится к ресурсам власти?
 - 1) Принуждение
 - 2) Поощрение
 - 3) Право
 - 4) Традиции
 1. Сознание
10. Что не относится к новым тенденциям развития политической власти в России:
 - 1) демократизация власти;
 - 2) интернационализация власти;
 - 3) разукрупнение политической власти;
 - 4) бюрократизация аппарата властных структур;
 - 5) институционализация общественно-политических интересов.
12. Что относится к признакам только государства как политической общности?
 - 1) Наличие публичной власти
 - 2) Система налогов, податей, займов
 - 3) Территориальное деление
 - 4) Наличие институтов управления
 - 5) Наличие норм и санкций
13. К какой ветви власти относятся политические партии?
 - 1) Законодательной
 - 2) Исполнительной
 - 3) Судебной
 - 4) Законодательной и исполнительной
 - 5) Судебной и законодательной
14. Какая политическая система была в СССР?
 - 1) Многопартийная
 - 2) Двухпартийная
 - 3) Однопартийная
 - 4) Беспартийная
 - 5) Пролетарская.
15. Какими двумя органами представлена законодательная ветвь власти в РФ?

- 1) Правительство и Федеральное собрание
- 2) Государственная Дума и Правительство
- 3) Верховный суд и Государственная Дума
- 4) Федеральное собрание и Государственная Дума
- 5) Правительство и Администрация президента

Промежуточная аттестация

Вопросы к экзамену

1. Особенно научного знания о социальной действительности.
 2. Позитивистская социология О. Конта.
 3. Эволюционистская социология Г. Спенсера.
 4. Социологические воззрения Э. Дюркгейма ("социологический реализм").
 5. "Понимающая социология" М. Вебера.
 6. Социологические воззрения К. Маркса. Марксистская школа в социологии.
 7. Система социологических взглядов П. Сорокина.
 8. Понятия статуса, роли, института.
 9. Теория социальной классификации и концепции социальной стратификации.
 10. Понятие социального пространства, виды социальной стратификации.
 11. Экономическая стратификация и ее параметры.
 12. Параметры политической и профессиональной стратификации.
 13. Социальная мобильность, ее виды и параметры.
 14. Каналы социальной мобильности.
 15. Социальные организации, их типы, особенности строения.
 16. Социальные институты, их виды, функции, формальное выражение. Условия институционализации.
 17. Понятие социального взаимодействия и условия его возникновения.
 18. Трактовки социального взаимодействия в социологических теориях (теории социального обмена и символического интеракционизма).
 19. Малая социальная группа: понятие, основные характеристики. Виды малых групп.
 20. Первичные и вторичные малые группы и их роль в жизни общества.
 21. Динамические процессы в малой группе.
 22. Социализация личности: содержание, механизмы и основные агенты.
 23. Взаимодействие социальной структуры и личности. Социальный контроль.
- Типы социального поведения личности (по Р. Мертону).

Тест

Тест 1.

1. Методологический подход к анализу общества, согласно которому уровень развития науки и техники определяет социальные процессы во всех сферах общества, называется ... детерминизмом
 1. Экономическим
 2. технологическим
 3. Психологическим
 4. Географическим
2. Методологический подход к анализу общества, придающий решающее значение для объяснения социальных процессов уровню развития производства и характеру отношений собственности называется ... детерминизмом
 1. экономическим
 2. культурным
 3. психологическим

4. географическим
3. Социология О. Конта включает в себя разделы ...
 1. социология социальных групп и социология личности
 2. теоретическая и практическая социология
 3. микросоциология и макросоциология
 4. социальная статика и социальная динамика
4. О. Конт рассматривал социологию как ...
 1. социальную физику
 2. социальную геометрию
 3. социальную химию
 4. социальную биологию
5. Понятие «теория среднего уровня» введено в научный оборот ...
 1. Р. Мертоном
 2. П. Сорокиным
 3. О. Контом
 4. Э. Дюркгеймом
6. К собственно социологическим методам относятся ...
 1. наблюдение
 2. метод сравнения
 3. контент-анализ
7. Совокупность свойств, связей и отношений, которые носят название социальных
 1. объект социологии
 2. метод социологии
 3. предмет социологии
- это ...
 8. К общенаучным методам социологии относится ...
 1. структурно-функциональный метод
 2. метод социометрии Я. Морено
 3. социологический опрос
 9. Автором социологизма в социологии был ...
 1. Ф. Гидденс
 2. М. Вебер
 3. Э. Дюркгейм
 10. Социальные закономерности развития общества и его элементов - это ...
 1. объект социологии
 2. метод социологии
 3. предмет социологии
 11. Уровень социологического знания, связанный с крупными элементами социальных структур и их взаимодействия, называется ...
 1. микросоциология
 2. теория среднего уровня
 3. макросоциология
 12. Социология - это ...
 1. совокупность теорий макро- и микроуровня
 2. только совокупность теории среднего уровня
 3. многоуровневая, полиотраслевая наука
 4. совокупность эмпирических исследований социальных процессов
 13. Влияние математики на социологию заключается в том, что ...
 1. математика является методологической основой развития социологии
 2. для социологии прежде всего важны математические методы, используемые в социологических исследованиях

- 3. математика является информационной базой существования социологии как науки
- 14. Предметом социологии, по Г. Спенсеру, является ...
 - 1. общество, развивающееся в сторону целостности через конфликты и противоречия
 - 2. общество как социальный организм, в котором дифференциация считается интеграцией благодаря естественной эволюции его социальных институтов
 - 3. общество, основу которого составляют взаимодействия людей, движимых волей
- 15. Предмет социологии П. Сорокин понимал как ...
 - 1. систематическое изучение общества, в котором особое внимание уделяется современным индустриальным системам
 - 3. изучение общества как реальной совокупности взаимодействующих индивидов, в которой положение (статус) социального субъекта зависит от его действий в институтах

Тест 2.

1. Какой ученый вводит научное обозначение термина «политика»:

- 1) Платон
 - 2) Аристотель
 - 3) Макиавелли Н.
 - 4) Сен-Симон А.
 - 5) Демокрит
2. Какие структурные звенья не включает в себя политика?

- 1) Политические интересы
- 2) Политические отношения
- 3) Политическое сознание
- 4) Политическая деятельность
- 5) Политические партии

3. Кто обосновывает появление и законность политической власти от Бога в Средние века?

- 1) Цицерон
 - 2) Фома Аквинский
 - 3) Августин Блаженный
 - 4) Бэкон Р.
 - 5) Монтескье Ш.
4. Какие формы правления появляются в период Нового времени?

- 1) Конституционная монархия и республика
- 2) Конституционная монархия и абсолютная монархия
- 3) Абсолютная монархия и парламентская республика
- 4) Президентская республика
- 5) Парламентская монархия

5. В чем представители марксизма видели природу политических отношений?

- 1) В равенстве
- 2) В социализме
- 3) В классовой борьбе
- 4) В революции
- 5) В перестройке

6. Что не относится к объектам политологии?

- 1) политическая жизнь
- 2) политические институты
- 3) межличностные отношения
- 4) международные отношения

- 5) политическая культура
7. Что относится к методам исследования в политологии?
- 1) Этнометодологический
 - 2) Эпидемиологический
 - 3) Структурно-функциональный
 - 4) Компаративистский
 - 5) Герменевтический
8. Без чего не существует политика?
- 1) Без борьбы за власть
 - 2) Без политического устройства
 - 3) Без классовой борьбы
 - 4) Без демократии
 - 5) Без манипуляции
9. Что не относится к ресурсам власти?
- 1) Принуждение
 - 2) Поощрение
 - 3) Право
 - 4) Традиции
 2. Сознание
10. Что не относится к новым тенденциям развития политической власти в России:
- 1) демократизация власти;
 - 2) интернационализация власти;
 - 3) разукрупнение политической власти;
 - 4) бюрократизация аппарата властных структур;
 - 5) институционализация общественно-политических интересов.
12. Что относится к признакам только государства как политической общности?
- 1) Наличие публичной власти
 - 2) Система налогов, податей, займов
 - 3) Территориальное деление
 - 4) Наличие институтов управления
 - 5) Наличие норм и санкций
13. К какой ветви власти относятся политические партии?
- 1) Законодательной
 - 2) Исполнительной
 - 3) Судебной
 - 4) Законодательной и исполнительной
 - 6) Судебной и законодательной
14. Какая политическая система была в СССР?
- 1) Многопартийная
 - 2) Двухпартийная
 - 3) Однопартийная
 - 4) Беспартийная
 - 5) Пролетарская.
15. Какими двумя органами представлена законодательная ветвь власти в РФ?
- 1) Правительство и Федеральное собрание
 - 2) Государственная Дума и Правительство
 - 3) Верховный суд и Государственная Дума
 - 4) Федеральное собрание и Государственная Дума
 - 6) Правительство и Администрация президента

**ФГБОУ ВО «УРАЛЬСКИЙ ГОСУДАРСТВЕННЫЙ ГОРНЫЙ
УНИВЕРСИТЕТ»**

Кафедра управления персоналом

УТВЕРЖДАЮ
Зав. кафедрой, к.ф.с.н., доцент

Ветош - Т.А. Ветошкина

ДИСЦИПЛИНА «ОСНОВЫ СОЦИОЛОГИИ И ПОЛИТОЛОГИИ»

40.02.02 Правоохранительная деятельность

БИЛЕТЫ

на базе среднего общего образования

промежуточная аттестация: экзамен

МИНИСТЕРСТВО НАУКИ И ВЫСШЕГО ОБРАЗОВАНИЯ
РОССИЙСКОЙ ФЕДЕРАЦИИ

ФГБОУ ВО «Уральский государственный горный университет»

УТВЕРЖДАЮ
Зав. кафедрой, к.ф.н., доцент

Ветош - Т.А. Ветошкина

ДИСЦИПЛИНА «ОСНОВЫ СОЦИОЛОГИИ И ПОЛИТОЛОГИИ»

БИЛЕТ № 1

Задание 1. Теоретический вопрос

Особенности научного знания о социальной действительности.

Задание 2.

1. Методологический подход к анализу общества, согласно которому уровень развития науки и техники определяет социальные процессы во всех сферах общества, называется ... детерминизмом

1. Экономическим
2. технологическим
3. Психологическим
4. Географическим

2. Методологический подход к анализу общества, придающий решающее значение для объяснения социальных процессов уровню развития производства и характеру отношений собственности называется ... детерминизмом

1. экономическим
2. культурным
3. психологическим
4. географическим

3. Социология О. Конта включает в себя разделы ...

1. социология социальных групп и социология личности
2. теоретическая и практическая социология
3. микросоциология и макросоциология
4. социальная статика и социальная динамика

4. О. Конт рассматривал социологию как ...

1. социальную физику
2. социальную геометрию
3. социальную химию
4. социальную биологию

5. Понятие «теория среднего уровня» введено в научный оборот ...

1. Р. Мертоном
2. П. Сорокиным
3. О. Контом
4. Э. Дюркгеймом
6. К собственно социологическим методам относятся ...

1. наблюдение
2. метод сравнения
3. контент-анализ

7. Совокупность свойств, связей и отношений, которые носят название социальных
- это ...
1. объект социологии
 2. метод социологии
 3. предмет социологии
8. К общенаучным методам социологии относится ...
1. структурно-функциональный метод
 2. метод социометрии Я.Морено
 3. социологический опрос
9. Автором социологизма в социологии был ...
1. Ф.Гидденс
 2. М.Вебер
 3. Э.Дюркгейм
10. Социальные закономерности развития общества и его элементов - это ...
1. объект социологии
 2. метод социологии
 3. предмет социологии

МИНИСТЕРСТВО НАУКИ И ВЫСШЕГО ОБРАЗОВАНИЯ
РОССИЙСКОЙ ФЕДЕРАЦИИ

ФГБОУ ВО «Уральский государственный горный университет»

УТВЕРЖДАЮ
Зав. кафедрой, к.ф.н., доцент

Ветош - Т.А. Ветошкина

ДИСЦИПЛИНА «ОСНОВЫ СОЦИОЛОГИИ И ПОЛИТОЛОГИИ»

БИЛЕТ № 2

Задание 1. Теоретический вопрос

Позитивистская социология О. Конта.

Задание 2.

1. Методологический подход к анализу общества, согласно которому уровень развития науки и техники определяет социальные процессы во всех сферах общества, называется ... детерминизмом

1. Экономическим
2. технологическим
3. Психологическим
4. Географическим

2. Методологический подход к анализу общества, придающий решающее значение для объяснения социальных процессов уровню развития производства и характеру отношений собственности называется ... детерминизмом

1. экономическим
2. культурным
3. психологическим
4. географическим

3. Социология О. Конта включает в себя разделы ...

1. социология социальных групп и социология личности
2. теоретическая и практическая социология
3. микросоциология и макросоциология
4. социальная статика и социальная динамика

4. О. Конт рассматривал социологию как ...

1. социальную физику
2. социальную геометрию
3. социальную химию
4. социальную биологию

5. Понятие «теория среднего уровня» введено в научный оборот ...

1. Р. Мертоном
2. П. Сорокиным
3. О. Контом
4. Э. Дюркгеймом
6. К собственно социологическим методам относятся ...

1. наблюдение
2. метод сравнения
3. контент-анализ

7. Совокупность свойств, связей и отношений, которые носят название социальных
- это ...
1. объект социологии
 2. метод социологии
 3. предмет социологии
8. К общенаучным методам социологии относится ...
1. структурно-функциональный метод
 2. метод социометрии Я.Морено
 3. социологический опрос
9. Автором социологизма в социологии был ...
1. Ф.Гидденс
 2. М.Вебер
 3. Э.Дюркгейм
10. Социальные закономерности развития общества и его элементов - это ...
1. объект социологии
 2. метод социологии
 3. предмет социологии

МИНИСТЕРСТВО НАУКИ И ВЫСШЕГО ОБРАЗОВАНИЯ
РОССИЙСКОЙ ФЕДЕРАЦИИ

ФГБОУ ВО «Уральский государственный горный университет»

УТВЕРЖДАЮ
Зав. кафедрой, к.ф.н., доцент

Ветош Т.А. Ветошкина

ДИСЦИПЛИНА «ОСНОВЫ СОЦИОЛОГИИ И ПОЛИТОЛОГИИ»

БИЛЕТ № 3

Задание 1. Теоретический вопрос

Эволюционистская социология Г. Спенсера.

Задание 2.

1. Методологический подход к анализу общества, согласно которому уровень развития науки и техники определяет социальные процессы во всех сферах общества, называется ... детерминизмом

1. Экономическим
2. технологическим
3. Психологическим
4. Географическим

2. Методологический подход к анализу общества, придающий решающее значение для объяснения социальных процессов уровню развития производства и характеру отношений собственности называется ... детерминизмом

1. экономическим
2. культурным
3. психологическим
4. географическим

3. Социология О. Конта включает в себя разделы ...

1. социология социальных групп и социология личности
2. теоретическая и практическая социология
3. микросоциология и макросоциология
4. социальная статика и социальная динамика

4. О. Конт рассматривал социологию как ...

1. социальную физику
2. социальную геометрию
3. социальную химию
4. социальную биологию

5. Понятие «теория среднего уровня» введено в научный оборот ...

1. Р. Мертоном
2. П. Сорокиным
3. О. Контом
4. Э. Дюркгеймом
6. К собственно социологическим методам относятся ...

1. наблюдение
2. метод сравнения
3. контент-анализ

7. Совокупность свойств, связей и отношений, которые носят название социальных
- это ...
1. объект социологии
 2. метод социологии
 3. предмет социологии
8. К общенаучным методам социологии относится ...
1. структурно-функциональный метод
 2. метод социометрии Я.Морено
 3. социологический опрос
9. Автором социологизма в социологии был ...
1. Ф.Гидденс
 2. М.Вебер
 3. Э.Дюркгейм
10. Социальные закономерности развития общества и его элементов - это ...
1. объект социологии
 2. метод социологии
 3. предмет социологии

МИНИСТЕРСТВО НАУКИ И ВЫСШЕГО ОБРАЗОВАНИЯ
РОССИЙСКОЙ ФЕДЕРАЦИИ

ФГБОУ ВО «Уральский государственный горный университет»

УТВЕРЖДАЮ
Зав. кафедрой, к.ф.н., доцент

Ветош Т.А. Ветошкина

ДИСЦИПЛИНА «ОСНОВЫ СОЦИОЛОГИИ И ПОЛИТОЛОГИИ»

БИЛЕТ № 4

Задание 1. Теоретический вопрос

Социологические воззрения Э. Дюркгейма ("социологический реализм").

Задание 2.

1. Методологический подход к анализу общества, согласно которому уровень развития науки и техники определяет социальные процессы во всех сферах общества, называется ... детерминизмом

1. Экономическим
2. технологическим
3. Психологическим
4. Географическим

2. Методологический подход к анализу общества, придающий решающее значение для объяснения социальных процессов уровню развития производства и характеру отношений собственности называется ... детерминизмом

1. экономическим
 2. культурным
 3. психологическим
 4. географическим
3. Социология О. Конта включает в себя разделы ...
1. социология социальных групп и социология личности
 2. теоретическая и практическая социология
 3. микросоциология и макросоциология
 4. социальная статика и социальная динамика

4. О. Конт рассматривал социологию как ...

1. социальную физику
2. социальную геометрию
3. социальную химию
4. социальную биологию

5. Понятие «теория среднего уровня» введено в научный оборот ...

1. Р. Мертоном
 2. П. Сорокиным
 3. О. Контом
 4. Э. Дюркгеймом
6. К собственно социологическим методам относятся ...

1. наблюдение
2. метод сравнения
3. контент-анализ

7. Совокупность свойств, связей и отношений, которые носят название социальных
- это ...
1. объект социологии
 2. метод социологии
 3. предмет социологии
8. К общенаучным методам социологии относится ...
1. структурно-функциональный метод
 2. метод социометрии Я.Морено
 3. социологический опрос
9. Автором социологизма в социологии был ...
1. Ф.Гидденс
 2. М.Вебер
 3. Э.Дюркгейм
10. Социальные закономерности развития общества и его элементов - это ...
1. объект социологии
 2. метод социологии
 3. предмет социологии

МИНИСТЕРСТВО НАУКИ И ВЫСШЕГО ОБРАЗОВАНИЯ
РОССИЙСКОЙ ФЕДЕРАЦИИ

ФГБОУ ВО «Уральский государственный горный университет»

УТВЕРЖДАЮ
Зав. кафедрой, к.ф.н., доцент

Ветош Т.А. Ветошкина

ДИСЦИПЛИНА «ОСНОВЫ СОЦИОЛОГИИ И ПОЛИТОЛОГИИ»

БИЛЕТ № 5

Задание 1. Теоретический вопрос

Система социологических взглядов П. Сорокина.

Задание 2.

1. Методологический подход к анализу общества, согласно которому уровень развития науки и техники определяет социальные процессы во всех сферах общества, называется ... детерминизмом

1. Экономическим
2. технологическим
3. Психологическим
4. Географическим

2. Методологический подход к анализу общества, придающий решающее значение для объяснения социальных процессов уровню развития производства и характеру отношений собственности называется ... детерминизмом

1. экономическим
 2. культурным
 3. психологическим
 4. географическим
3. Социология О. Конта включает в себя разделы ...
1. социология социальных групп и социология личности
 2. теоретическая и практическая социология
 3. микросоциология и макросоциология
 4. социальная статика и социальная динамика
4. О. Конт рассматривал социологию как ...

1. социальную физику
 2. социальную геометрию
 3. социальную химию
 4. социальную биологию
5. Понятие «теория среднего уровня» введено в научный оборот ...
1. Р. Мертоном
 2. П. Сорокиным
 3. О. Контом
 4. Э. Дюркгеймом
6. К собственно социологическим методам относятся ...
1. наблюдение
 2. метод сравнения
 3. контент-анализ

7. Совокупность свойств, связей и отношений, которые носят название социальных
- это ...
1. объект социологии
 2. метод социологии
 3. предмет социологии
8. К общенаучным методам социологии относится ...
1. структурно-функциональный метод
 2. метод социометрии Я.Морено
 3. социологический опрос
9. Автором социологизма в социологии был ...
1. Ф.Гидденс
 2. М.Вебер
 3. Э.Дюркгейм
10. Социальные закономерности развития общества и его элементов - это ...
1. объект социологии
 2. метод социологии
 3. предмет социологии

МИНИСТЕРСТВО НАУКИ И ВЫСШЕГО ОБРАЗОВАНИЯ
РОССИЙСКОЙ ФЕДЕРАЦИИ

ФГБОУ ВО «Уральский государственный горный университет»

УТВЕРЖДАЮ
Зав. кафедрой, к.ф.н., доцент

Ветош Т.А. Ветошкина

ДИСЦИПЛИНА «ОСНОВЫ СОЦИОЛОГИИ И ПОЛИТОЛОГИИ»

БИЛЕТ № 6

Задание 1. Теоретический вопрос

Понятия статуса, роли, института.

Задание 2.

1. Методологический подход к анализу общества, согласно которому уровень развития науки и техники определяет социальные процессы во всех сферах общества, называется ... детерминизмом

1. Экономическим
2. технологическим
3. Психологическим
4. Географическим

2. Методологический подход к анализу общества, придающий решающее значение для объяснения социальных процессов уровню развития производства и характеру отношений собственности называется ... детерминизмом

1. экономическим
2. культурным
3. психологическим
4. географическим

3. Социология О. Конта включает в себя разделы ...

1. социология социальных групп и социология личности
2. теоретическая и практическая социология
3. микросоциология и макросоциология
4. социальная статика и социальная динамика

4. О. Конт рассматривал социологию как ...

1. социальную физику
2. социальную геометрию
3. социальную химию
4. социальную биологию

5. Понятие «теория среднего уровня» введено в научный оборот ...

1. Р. Мертоном
2. П. Сорокиным
3. О. Контом
4. Э. Дюркгеймом

6. К собственно социологическим методам относятся ...

1. наблюдение
2. метод сравнения
3. контент-анализ

7. Совокупность свойств, связей и отношений, которые носят название социальных
- это ...
1. объект социологии
 2. метод социологии
 3. предмет социологии
8. К общенаучным методам социологии относится ...
1. структурно-функциональный метод
 2. метод социометрии Я.Морено
 3. социологический опрос
9. Автором социологизма в социологии был ...
1. Ф.Гидденс
 2. М.Вебер
 3. Э.Дюркгейм
10. Социальные закономерности развития общества и его элементов - это ...
1. объект социологии
 2. метод социологии
 3. предмет социологии

МИНИСТЕРСТВО НАУКИ И ВЫСШЕГО ОБРАЗОВАНИЯ
РОССИЙСКОЙ ФЕДЕРАЦИИ

ФГБОУ ВО «Уральский государственный горный университет»

УТВЕРЖДАЮ
Зав. кафедрой, к.ф.н., доцент

Ветош Т.А. Ветошкина

ДИСЦИПЛИНА «ОСНОВЫ СОЦИОЛОГИИ И ПОЛИТОЛОГИИ»

БИЛЕТ № 7

Задание 1. Теоретический вопрос

Социологические воззрения К. Маркса. Марксистская школа в социологии.

Задание 2.

1. Методологический подход к анализу общества, согласно которому уровень развития науки и техники определяет социальные процессы во всех сферах общества, называется ... детерминизмом

1. Экономическим
2. технологическим
3. Психологическим
4. Географическим

2. Методологический подход к анализу общества, придающий решающее значение для объяснения социальных процессов уровню развития производства и характеру отношений собственности называется ... детерминизмом

1. экономическим
2. культурным
3. психологическим
4. географическим

3. Социология О. Конта включает в себя разделы ...

1. социология социальных групп и социология личности
2. теоретическая и практическая социология
3. микросоциология и макросоциология
4. социальная статика и социальная динамика

4. О. Конт рассматривал социологию как ...

1. социальную физику
2. социальную геометрию
3. социальную химию
4. социальную биологию

5. Понятие «теория среднего уровня» введено в научный оборот ...

1. Р. Мертоном
2. П. Сорокиным
3. О. Контом
4. Э. Дюркгеймом
6. К собственно социологическим методам относятся ...

1. наблюдение
2. метод сравнения
3. контент-анализ

7. Совокупность свойств, связей и отношений, которые носят название социальных
- это ...
1. объект социологии
 2. метод социологии
 3. предмет социологии
8. К общенаучным методам социологии относится ...
1. структурно-функциональный метод
 2. метод социометрии Я.Морено
 3. социологический опрос
9. Автором социологизма в социологии был ...
1. Ф.Гидденс
 2. М.Вебер
 3. Э.Дюркгейм
10. Социальные закономерности развития общества и его элементов - это ...
1. объект социологии
 2. метод социологии
 3. предмет социологии

МИНИСТЕРСТВО НАУКИ И ВЫСШЕГО ОБРАЗОВАНИЯ
РОССИЙСКОЙ ФЕДЕРАЦИИ

ФГБОУ ВО «Уральский государственный горный университет»

УТВЕРЖДАЮ
Зав. кафедрой, к.ф.н., доцент

Ветош Т.А. Ветошкина

ДИСЦИПЛИНА «ОСНОВЫ СОЦИОЛОГИИ И ПОЛИТОЛОГИИ»

БИЛЕТ № 8

Задание 1. Теоретический вопрос

Теория социальной классификации и концепции социальной стратификации.

Задание 2.

1. Методологический подход к анализу общества, согласно которому уровень развития науки и техники определяет социальные процессы во всех сферах общества, называется ... детерминизмом

1. Экономическим
2. технологическим
3. Психологическим
4. Географическим

2. Методологический подход к анализу общества, придающий решающее значение для объяснения социальных процессов уровню развития производства и характеру отношений собственности называется ... детерминизмом

1. экономическим
2. культурным
3. психологическим
4. географическим

3. Социология О. Конта включает в себя разделы ...

1. социология социальных групп и социология личности
2. теоретическая и практическая социология
3. микросоциология и макросоциология
4. социальная статика и социальная динамика

4. О. Конт рассматривал социологию как ...

1. социальную физику
2. социальную геометрию
3. социальную химию
4. социальную биологию

5. Понятие «теория среднего уровня» введено в научный оборот ...

1. Р. Мертоном
2. П. Сорокиным
3. О. Контом
4. Э. Дюркгеймом

6. К собственно социологическим методам относятся ...

1. наблюдение
2. метод сравнения
3. контент-анализ

7. Совокупность свойств, связей и отношений, которые носят название социальных
- это ...
1. объект социологии
 2. метод социологии
 3. предмет социологии
8. К общенаучным методам социологии относится ...
1. структурно-функциональный метод
 2. метод социометрии Я.Морено
 3. социологический опрос
9. Автором социологизма в социологии был ...
1. Ф.Гидденс
 2. М.Вебер
 3. Э.Дюркгейм
10. Социальные закономерности развития общества и его элементов - это ...
1. объект социологии
 2. метод социологии
 3. предмет социологии

МИНИСТЕРСТВО НАУКИ И ВЫСШЕГО ОБРАЗОВАНИЯ
РОССИЙСКОЙ ФЕДЕРАЦИИ

ФГБОУ ВО «Уральский государственный горный университет»

УТВЕРЖДАЮ
Зав. кафедрой, к.ф.н., доцент

Ветош Т.А. Ветошкина

ДИСЦИПЛИНА «ОСНОВЫ СОЦИОЛОГИИ И ПОЛИТОЛОГИИ»

БИЛЕТ № 9

Задание 1. Теоретический вопрос

Типы социального поведения личности (по Р. Мертону).

Задание 2.

1. Методологический подход к анализу общества, согласно которому уровень развития науки и техники определяет социальные процессы во всех сферах общества, называется ... детерминизмом

1. Экономическим
2. технологическим
3. Психологическим
4. Географическим

2. Методологический подход к анализу общества, придающий решающее значение для объяснения социальных процессов уровню развития производства и характеру отношений собственности называется ... детерминизмом

1. экономическим
2. культурным
3. психологическим
4. географическим

3. Социология О. Конта включает в себя разделы ...

1. социология социальных групп и социология личности
2. теоретическая и практическая социология
3. микросоциология и макросоциология
4. социальная статика и социальная динамика

4. О. Конт рассматривал социологию как ...

1. социальную физику
2. социальную геометрию
3. социальную химию
4. социальную биологию

5. Понятие «теория среднего уровня» введено в научный оборот ...

1. Р. Мертоном
2. П. Сорокиным
3. О. Контом
4. Э. Дюркгеймом
6. К собственно социологическим методам относятся ...

1. наблюдение
2. метод сравнения
3. контент-анализ

7. Совокупность свойств, связей и отношений, которые носят название социальных
- это ...
1. объект социологии
 2. метод социологии
 3. предмет социологии
8. К общенаучным методам социологии относится ...
1. структурно-функциональный метод
 2. метод социометрии Я.Морено
 3. социологический опрос
9. Автором социологизма в социологии был ...
1. Ф.Гидденс
 2. М.Вебер
 3. Э.Дюркгейм
10. Социальные закономерности развития общества и его элементов - это ...
1. объект социологии
 2. метод социологии
 3. предмет социологии

МИНИСТЕРСТВО НАУКИ И ВЫСШЕГО ОБРАЗОВАНИЯ
РОССИЙСКОЙ ФЕДЕРАЦИИ

ФГБОУ ВО «Уральский государственный горный университет»

УТВЕРЖДАЮ
Зав. кафедрой, к.ф.н., доцент

Ветош Т.А. Ветошкина

ДИСЦИПЛИНА «ОСНОВЫ СОЦИОЛОГИИ И ПОЛИТОЛОГИИ»

БИЛЕТ № 10

Задание 1. Теоретический вопрос

Понятие социального пространства, виды социальной стратификации.

Задание 2.

1. Методологический подход к анализу общества, согласно которому уровень развития науки и техники определяет социальные процессы во всех сферах общества, называется ... детерминизмом

1. Экономическим
2. технологическим
3. Психологическим
4. Географическим

2. Методологический подход к анализу общества, придающий решающее значение для объяснения социальных процессов уровню развития производства и характеру отношений собственности называется ... детерминизмом

1. экономическим
 2. культурным
 3. психологическим
 4. географическим
3. Социология О. Конта включает в себя разделы ...

1. социология социальных групп и социология личности
2. теоретическая и практическая социология
3. микросоциология и макросоциология
4. социальная статика и социальная динамика

4. О. Конт рассматривал социологию как ...

1. социальную физику
2. социальную геометрию
3. социальную химию
4. социальную биологию

5. Понятие «теория среднего уровня» введено в научный оборот ...

1. Р. Мертоном
 2. П. Сорокиным
 3. О. Контом
 4. Э. Дюркгеймом
6. К собственно социологическим методам относятся ...

1. наблюдение
2. метод сравнения
3. контент-анализ

7. Совокупность свойств, связей и отношений, которые носят название социальных
- это ...
1. объект социологии
 2. метод социологии
 3. предмет социологии
8. К общенаучным методам социологии относится ...
1. структурно-функциональный метод
 2. метод социометрии Я.Морено
 3. социологический опрос
9. Автором социологизма в социологии был ...
1. Ф.Гидденс
 2. М.Вебер
 3. Э.Дюркгейм
10. Социальные закономерности развития общества и его элементов - это ...
1. объект социологии
 2. метод социологии
 3. предмет социологии

МИНИСТЕРСТВО НАУКИ И ВЫСШЕГО ОБРАЗОВАНИЯ
РОССИЙСКОЙ ФЕДЕРАЦИИ

ФГБОУ ВО «Уральский государственный горный университет»

УТВЕРЖДАЮ
Зав. кафедрой, к.ф.н., доцент

Ветош Т.А. Ветошкина

ДИСЦИПЛИНА «ОСНОВЫ СОЦИОЛОГИИ И ПОЛИТОЛОГИИ»

БИЛЕТ № 11

Задание 1. Теоретический вопрос

Экономическая стратификация и ее параметры.

Задание 2.

1. Методологический подход к анализу общества, согласно которому уровень развития науки и техники определяет социальные процессы во всех сферах общества, называется ... детерминизмом

1. Экономическим
2. технологическим
3. Психологическим
4. Географическим

2. Методологический подход к анализу общества, придающий решающее значение для объяснения социальных процессов уровню развития производства и характеру отношений собственности называется ... детерминизмом

1. экономическим
2. культурным
3. психологическим
4. географическим

3. Социология О. Конта включает в себя разделы ...

1. социология социальных групп и социология личности
2. теоретическая и практическая социология
3. микросоциология и макросоциология
4. социальная статика и социальная динамика

4. О. Конт рассматривал социологию как ...

1. социальную физику
2. социальную геометрию
3. социальную химию
4. социальную биологию

5. Понятие «теория среднего уровня» введено в научный оборот ...

1. Р. Мертоном
2. П. Сорокиным
3. О. Контом
4. Э. Дюркгеймом

6. К собственно социологическим методам относятся ...

1. наблюдение
2. метод сравнения
3. контент-анализ

7. Совокупность свойств, связей и отношений, которые носят название социальных
- это ...
1. объект социологии
 2. метод социологии
 3. предмет социологии
8. К общенаучным методам социологии относится ...
1. структурно-функциональный метод
 2. метод социометрии Я.Морено
 3. социологический опрос
9. Автором социологизма в социологии был ...
1. Ф.Гидденс
 2. М.Вебер
 3. Э.Дюркгейм
10. Социальные закономерности развития общества и его элементов - это ...
1. объект социологии
 2. метод социологии
 3. предмет социологии

МИНИСТЕРСТВО НАУКИ И ВЫСШЕГО ОБРАЗОВАНИЯ
РОССИЙСКОЙ ФЕДЕРАЦИИ

ФГБОУ ВО «Уральский государственный горный университет»

УТВЕРЖДАЮ
Зав. кафедрой, к.ф.н., доцент

Ветош Т.А. Ветошкина

ДИСЦИПЛИНА «ОСНОВЫ СОЦИОЛОГИИ И ПОЛИТОЛОГИИ»

БИЛЕТ № 12

Задание 1. Теоретический вопрос

Параметры политической и профессиональной стратификации.

Задание 2.

1. Методологический подход к анализу общества, согласно которому уровень развития науки и техники определяет социальные процессы во всех сферах общества, называется ... детерминизмом

1. Экономическим
2. технологическим
3. Психологическим
4. Географическим

2. Методологический подход к анализу общества, придающий решающее значение для объяснения социальных процессов уровню развития производства и характеру отношений собственности называется ... детерминизмом

1. экономическим
2. культурным
3. психологическим
4. географическим

3. Социология О. Конта включает в себя разделы ...

1. социология социальных групп и социология личности
2. теоретическая и практическая социология
3. микросоциология и макросоциология
4. социальная статика и социальная динамика

4. О. Конт рассматривал социологию как ...

1. социальную физику
2. социальную геометрию
3. социальную химию
4. социальную биологию

5. Понятие «теория среднего уровня» введено в научный оборот ...

1. Р. Мертоном
2. П. Сорокиным
3. О. Контом
4. Э. Дюркгеймом
6. К собственно социологическим методам относятся ...

1. наблюдение
2. метод сравнения
3. контент-анализ

7. Совокупность свойств, связей и отношений, которые носят название социальных
- это ...
1. объект социологии
 2. метод социологии
 3. предмет социологии
8. К общенаучным методам социологии относится ...
1. структурно-функциональный метод
 2. метод социометрии Я.Морено
 3. социологический опрос
9. Автором социологизма в социологии был ...
1. Ф.Гидденс
 2. М.Вебер
 3. Э.Дюркгейм
10. Социальные закономерности развития общества и его элементов - это ...
1. объект социологии
 2. метод социологии
 3. предмет социологии

МИНИСТЕРСТВО НАУКИ И ВЫСШЕГО ОБРАЗОВАНИЯ
РОССИЙСКОЙ ФЕДЕРАЦИИ

ФГБОУ ВО «Уральский государственный горный университет»

УТВЕРЖДАЮ
Зав. кафедрой, к.ф.н., доцент

Ветош Т.А. Ветошкина

ДИСЦИПЛИНА «ОСНОВЫ СОЦИОЛОГИИ И ПОЛИТОЛОГИИ»

БИЛЕТ № 13

Задание 1. Теоретический вопрос

Социальная мобильность, ее виды и параметры.

Задание 2.

1. Методологический подход к анализу общества, согласно которому уровень развития науки и техники определяет социальные процессы во всех сферах общества, называется ... детерминизмом

1. Экономическим
2. технологическим
3. Психологическим
4. Географическим

2. Методологический подход к анализу общества, придающий решающее значение для объяснения социальных процессов уровню развития производства и характеру отношений собственности называется ... детерминизмом

1. экономическим
2. культурным
3. психологическим
4. географическим

3. Социология О. Конта включает в себя разделы ...

1. социология социальных групп и социология личности
2. теоретическая и практическая социология
3. микросоциология и макросоциология
4. социальная статика и социальная динамика

4. О. Конт рассматривал социологию как ...

1. социальную физику
2. социальную геометрию
3. социальную химию
4. социальную биологию

5. Понятие «теория среднего уровня» введено в научный оборот ...

1. Р. Мертоном
2. П. Сорокиным
3. О. Контом
4. Э. Дюркгеймом
6. К собственно социологическим методам относятся ...

1. наблюдение
2. метод сравнения
3. контент-анализ

7. Совокупность свойств, связей и отношений, которые носят название социальных
- это ...
1. объект социологии
 2. метод социологии
 3. предмет социологии
8. К общенаучным методам социологии относится ...
1. структурно-функциональный метод
 2. метод социометрии Я.Морено
 3. социологический опрос
9. Автором социологизма в социологии был ...
1. Ф.Гидденс
 2. М.Вебер
 3. Э.Дюркгейм
10. Социальные закономерности развития общества и его элементов - это ...
1. объект социологии
 2. метод социологии
 3. предмет социологии

МИНИСТЕРСТВО НАУКИ И ВЫСШЕГО ОБРАЗОВАНИЯ
РОССИЙСКОЙ ФЕДЕРАЦИИ

ФГБОУ ВО «Уральский государственный горный университет»

УТВЕРЖДАЮ
Зав. кафедрой, к.ф.н., доцент

Ветош Т.А. Ветошкина

ДИСЦИПЛИНА «ОСНОВЫ СОЦИОЛОГИИ И ПОЛИТОЛОГИИ»

БИЛЕТ № 14

Задание 1. Теоретический вопрос

Каналы социальной мобильности.

Задание 2.

1. Методологический подход к анализу общества, согласно которому уровень развития науки и техники определяет социальные процессы во всех сферах общества, называется ... детерминизмом

1. Экономическим
2. технологическим
3. Психологическим
4. Географическим

2. Методологический подход к анализу общества, придающий решающее значение для объяснения социальных процессов уровню развития производства и характеру отношений собственности называется ... детерминизмом

1. экономическим
 2. культурным
 3. психологическим
 4. географическим
3. Социология О. Конта включает в себя разделы ...
1. социология социальных групп и социология личности
 2. теоретическая и практическая социология
 3. микросоциология и макросоциология
 4. социальная статика и социальная динамика

4. О. Конт рассматривал социологию как ...

1. социальную физику
2. социальную геометрию
3. социальную химию
4. социальную биологию

5. Понятие «теория среднего уровня» введено в научный оборот ...

1. Р. Мертоном
 2. П. Сорокиным
 3. О. Контом
 4. Э. Дюркгеймом
6. К собственно социологическим методам относятся ...

1. наблюдение
2. метод сравнения
3. контент-анализ

7. Совокупность свойств, связей и отношений, которые носят название социальных
- это ...
1. объект социологии
 2. метод социологии
 3. предмет социологии
8. К общенаучным методам социологии относится ...
1. структурно-функциональный метод
 2. метод социометрии Я.Морено
 3. социологический опрос
9. Автором социологизма в социологии был ...
1. Ф.Гидденс
 2. М.Вебер
 3. Э.Дюркгейм
10. Социальные закономерности развития общества и его элементов - это ...
1. объект социологии
 2. метод социологии
 3. предмет социологии

МИНИСТЕРСТВО НАУКИ И ВЫСШЕГО ОБРАЗОВАНИЯ
РОССИЙСКОЙ ФЕДЕРАЦИИ

ФГБОУ ВО «Уральский государственный горный университет»

УТВЕРЖДАЮ
Зав. кафедрой, к.ф.н., доцент

Ветош Т.А. Ветошкина

ДИСЦИПЛИНА «ОСНОВЫ СОЦИОЛОГИИ И ПОЛИТОЛОГИИ»

БИЛЕТ № 15

Задание 1. Теоретический вопрос

Понятие социального взаимодействия и условия его возникновения.

Задание 2.

1. Методологический подход к анализу общества, согласно которому уровень развития науки и техники определяет социальные процессы во всех сферах общества, называется ... детерминизмом

1. Экономическим
2. технологическим
3. Психологическим
4. Географическим

2. Методологический подход к анализу общества, придающий решающее значение для объяснения социальных процессов уровню развития производства и характеру отношений собственности называется ... детерминизмом

1. экономическим
 2. культурным
 3. психологическим
 4. географическим
3. Социология О. Конта включает в себя разделы ...

1. социология социальных групп и социология личности
2. теоретическая и практическая социология
3. микросоциология и макросоциология
4. социальная статика и социальная динамика

4. О. Конт рассматривал социологию как ...

1. социальную физику
2. социальную геометрию
3. социальную химию
4. социальную биологию

5. Понятие «теория среднего уровня» введено в научный оборот ...

1. Р. Мертоном
 2. П. Сорокиным
 3. О. Контом
 4. Э. Дюркгеймом
6. К собственно социологическим методам относятся ...

1. наблюдение
2. метод сравнения
3. контент-анализ

7. Совокупность свойств, связей и отношений, которые носят название социальных
- это ...
1. объект социологии
 2. метод социологии
 3. предмет социологии
8. К общенаучным методам социологии относится ...
1. структурно-функциональный метод
 2. метод социометрии Я.Морено
 3. социологический опрос
9. Автором социологизма в социологии был ...
1. Ф.Гидденс
 2. М.Вебер
 3. Э.Дюркгейм
10. Социальные закономерности развития общества и его элементов - это ...
1. объект социологии
 2. метод социологии
 3. предмет социологии

МИНИСТЕРСТВО НАУКИ И ВЫСШЕГО ОБРАЗОВАНИЯ
РОССИЙСКОЙ ФЕДЕРАЦИИ

ФГБОУ ВО «Уральский государственный горный университет»

УТВЕРЖДАЮ
Зав. кафедрой, к.ф.н., доцент

Ветош Т.А. Ветошкина

ДИСЦИПЛИНА «ОСНОВЫ СОЦИОЛОГИИ И ПОЛИТОЛОГИИ»

БИЛЕТ № 16

Задание 1. Теоретический вопрос

Социальные институты, их виды, функции, формальное выражение. Условия институционализации.

Задание 2.

1. Методологический подход к анализу общества, согласно которому уровень развития науки и техники определяет социальные процессы во всех сферах общества, называется ... детерминизмом

1. Экономическим
2. технологическим
3. Психологическим
4. Географическим

2. Методологический подход к анализу общества, придающий решающее значение для объяснения социальных процессов уровню развития производства и характеру отношений собственности называется ... детерминизмом

1. экономическим
 2. культурным
 3. психологическим
 4. географическим
3. Социология О. Конта включает в себя разделы ...
1. социология социальных групп и социология личности
 2. теоретическая и практическая социология
 3. микросоциология и макросоциология
 4. социальная статика и социальная динамика
4. О. Конт рассматривал социологию как ...

1. социальную физику
 2. социальную геометрию
 3. социальную химию
 4. социальную биологию
5. Понятие «теория среднего уровня» введено в научный оборот ...

1. Р. Мертоном
 2. П. Сорокиным
 3. О. Контом
 4. Э. Дюркгеймом
6. К собственно социологическим методам относятся ...
1. наблюдение
 2. метод сравнения

3. контент-анализ
 7. Совокупность свойств, связей и отношений, которые носят название социальных
- это ...
1. объект социологии
 2. метод социологии
 3. предмет социологии
8. К общенаучным методам социологии относится ...
1. структурно-функциональный метод
 2. метод социометрии Я.Морено
 3. социологический опрос
9. Автором социологизма в социологии был ...
1. Ф.Гидденс
 2. М.Вебер
 3. Э.Дюркгейм
10. Социальные закономерности развития общества и его элементов - это ...
1. объект социологии
 2. метод социологии
 3. предмет социологии

МИНИСТЕРСТВО НАУКИ И ВЫСШЕГО ОБРАЗОВАНИЯ
РОССИЙСКОЙ ФЕДЕРАЦИИ

ФГБОУ ВО «Уральский государственный горный университет»

УТВЕРЖДАЮ
Зав. кафедрой, к.ф.н., доцент

Ветош Т.А. Ветошкина

ДИСЦИПЛИНА «ОСНОВЫ СОЦИОЛОГИИ И ПОЛИТОЛОГИИ»

БИЛЕТ № 17

Задание 1. Теоретический вопрос

Взаимодействие социальной структуры и личности. Социальный контроль.

Задание 2.

1. Методологический подход к анализу общества, согласно которому уровень развития науки и техники определяет социальные процессы во всех сферах общества, называется ... детерминизмом

1. Экономическим
2. технологическим
3. Психологическим
4. Географическим

2. Методологический подход к анализу общества, придающий решающее значение для объяснения социальных процессов уровню развития производства и характеру отношений собственности называется ... детерминизмом

1. экономическим
2. культурным
3. психологическим
4. географическим

3. Социология О. Конта включает в себя разделы ...

1. социология социальных групп и социология личности
2. теоретическая и практическая социология
3. микросоциология и макросоциология
4. социальная статика и социальная динамика

4. О. Конт рассматривал социологию как ...

1. социальную физику
2. социальную геометрию
3. социальную химию
4. социальную биологию

5. Понятие «теория среднего уровня» введено в научный оборот ...

1. Р. Мертоном
2. П. Сорокиным
3. О. Контом
4. Э. Дюркгеймом

6. К собственно социологическим методам относятся ...

1. наблюдение
2. метод сравнения
3. контент-анализ

7. Совокупность свойств, связей и отношений, которые носят название социальных
- это ...
1. объект социологии
 2. метод социологии
 3. предмет социологии
8. К общенаучным методам социологии относится ...
1. структурно-функциональный метод
 2. метод социометрии Я.Морено
 3. социологический опрос
9. Автором социологизма в социологии был ...
1. Ф.Гидденс
 2. М.Вебер
 3. Э.Дюркгейм
10. Социальные закономерности развития общества и его элементов - это ...
1. объект социологии
 2. метод социологии
 3. предмет социологии

МИНИСТЕРСТВО НАУКИ И ВЫСШЕГО ОБРАЗОВАНИЯ
РОССИЙСКОЙ ФЕДЕРАЦИИ

ФГБОУ ВО «Уральский государственный горный университет»

УТВЕРЖДАЮ
Зав. кафедрой, к.ф.н., доцент

Ветош Т.А. Ветошкина

ДИСЦИПЛИНА «ОСНОВЫ СОЦИОЛОГИИ И ПОЛИТОЛОГИИ»

БИЛЕТ № 18

Задание 1. Теоретический вопрос

Трактовки социального взаимодействия в социологических теориях (теории социального обмена и символического интеракционизма).

Задание 2.

1. Методологический подход к анализу общества, согласно которому уровень развития науки и техники определяет социальные процессы во всех сферах общества, называется ... детерминизмом

1. Экономическим
2. технологическим
3. Психологическим
4. Географическим

2. Методологический подход к анализу общества, придающий решающее значение для объяснения социальных процессов уровню развития производства и характеру отношений собственности называется ... детерминизмом

1. экономическим
 2. культурным
 3. психологическим
 4. географическим
3. Социология О. Конта включает в себя разделы ...
1. социология социальных групп и социология личности
 2. теоретическая и практическая социология
 3. микросоциология и макросоциология
 4. социальная статика и социальная динамика

4. О. Конт рассматривал социологию как ...

1. социальную физику
2. социальную геометрию
3. социальную химию
4. социальную биологию

5. Понятие «теория среднего уровня» введено в научный оборот ...

1. Р. Мертоном
2. П. Сорокиным
3. О. Контом
4. Э. Дюркгеймом

6. К собственно социологическим методам относятся ...

1. наблюдение
2. метод сравнения

3. контент-анализ
 7. Совокупность свойств, связей и отношений, которые носят название социальных
- это ...
1. объект социологии
 2. метод социологии
 3. предмет социологии
8. К общенаучным методам социологии относится ...
1. структурно-функциональный метод
 2. метод социометрии Я.Морено
 3. социологический опрос
9. Автором социологизма в социологии был ...
1. Ф.Гидденс
 2. М.Вебер
 3. Э.Дюркгейм
10. Социальные закономерности развития общества и его элементов - это ...
1. объект социологии
 2. метод социологии
 3. предмет социологии

МИНИСТЕРСТВО НАУКИ И ВЫСШЕГО ОБРАЗОВАНИЯ
РОССИЙСКОЙ ФЕДЕРАЦИИ

ФГБОУ ВО «Уральский государственный горный университет»

УТВЕРЖДАЮ
Зав. кафедрой, к.ф.н., доцент

Ветош Т.А. Ветошкина

ДИСЦИПЛИНА «ОСНОВЫ СОЦИОЛОГИИ И ПОЛИТОЛОГИИ»

БИЛЕТ № 19

Задание 1. Теоретический вопрос

Малая социальная группа: понятие, основные характеристики. Виды малых групп.

Задание 2.

1. Методологический подход к анализу общества, согласно которому уровень развития науки и техники определяет социальные процессы во всех сферах общества, называется ... детерминизмом

1. Экономическим
2. технологическим
3. Психологическим
4. Географическим

2. Методологический подход к анализу общества, придающий решающее значение для объяснения социальных процессов уровню развития производства и характеру отношений собственности называется ... детерминизмом

1. экономическим
 2. культурным
 3. психологическим
 4. географическим
3. Социология О. Конта включает в себя разделы ...
1. социология социальных групп и социология личности
 2. теоретическая и практическая социология
 3. микросоциология и макросоциология
 4. социальная статика и социальная динамика

4. О. Конт рассматривал социологию как ...

1. социальную физику
2. социальную геометрию
3. социальную химию
4. социальную биологию

5. Понятие «теория среднего уровня» введено в научный оборот ...

1. Р. Мертоном
 2. П. Сорокиным
 3. О. Контом
 4. Э. Дюркгеймом
6. К собственно социологическим методам относятся ...

1. наблюдение
2. метод сравнения
3. контент-анализ

7. Совокупность свойств, связей и отношений, которые носят название социальных
- это ...
1. объект социологии
 2. метод социологии
 3. предмет социологии
8. К общенаучным методам социологии относится ...
1. структурно-функциональный метод
 2. метод социометрии Я.Морено
 3. социологический опрос
9. Автором социологизма в социологии был ...
1. Ф.Гидденс
 2. М.Вебер
 3. Э.Дюркгейм
10. Социальные закономерности развития общества и его элементов - это ...
1. объект социологии
 2. метод социологии
 3. предмет социологии

МИНИСТЕРСТВО НАУКИ И ВЫСШЕГО ОБРАЗОВАНИЯ
РОССИЙСКОЙ ФЕДЕРАЦИИ

ФГБОУ ВО «Уральский государственный горный университет»

УТВЕРЖДАЮ
Зав. кафедрой, к.ф.н., доцент

Ветош Т.А. Ветошкина

ДИСЦИПЛИНА «ОСНОВЫ СОЦИОЛОГИИ И ПОЛИТОЛОГИИ»

БИЛЕТ № 20

Задание 1. Теоретический вопрос

Первичные и вторичные малые группы и их роль в жизни общества.

Задание 2.

1. Методологический подход к анализу общества, согласно которому уровень развития науки и техники определяет социальные процессы во всех сферах общества, называется ... детерминизмом

1. Экономическим
2. технологическим
3. Психологическим
4. Географическим

2. Методологический подход к анализу общества, придающий решающее значение для объяснения социальных процессов уровню развития производства и характеру отношений собственности называется ... детерминизмом

1. экономическим
 2. культурным
 3. психологическим
 4. географическим
3. Социология О. Конта включает в себя разделы ...

1. социология социальных групп и социология личности
2. теоретическая и практическая социология
3. микросоциология и макросоциология
4. социальная статика и социальная динамика

4. О. Конт рассматривал социологию как ...

1. социальную физику
2. социальную геометрию
3. социальную химию
4. социальную биологию

5. Понятие «теория среднего уровня» введено в научный оборот ...

1. Р. Мертоном
 2. П. Сорокиным
 3. О. Контом
 4. Э. Дюркгеймом
6. К собственно социологическим методам относятся ...

1. наблюдение
2. метод сравнения
3. контент-анализ

7. Совокупность свойств, связей и отношений, которые носят название социальных
- это ...
1. объект социологии
 2. метод социологии
 3. предмет социологии
8. К общенаучным методам социологии относится ...
1. структурно-функциональный метод
 2. метод социометрии Я.Морено
 3. социологический опрос
9. Автором социологизма в социологии был ...
1. Ф.Гидденс
 2. М.Вебер
 3. Э.Дюркгейм
10. Социальные закономерности развития общества и его элементов - это ...
1. объект социологии
 2. метод социологии
 3. предмет социологии

МИНИСТЕРСТВО НАУКИ И ВЫСШЕГО ОБРАЗОВАНИЯ
РОССИЙСКОЙ ФЕДЕРАЦИИ

ФГБОУ ВО «Уральский государственный горный университет»

УТВЕРЖДАЮ
Зав. кафедрой, к.ф.н., доцент

Ветош Т.А. Ветошкина

ДИСЦИПЛИНА «ОСНОВЫ СОЦИОЛОГИИ И ПОЛИТОЛОГИИ»

БИЛЕТ № 21

Задание 1. Теоретический вопрос

Первичные и вторичные малые группы и их роль в жизни общества.

Задание 2.

1. Методологический подход к анализу общества, согласно которому уровень развития науки и техники определяет социальные процессы во всех сферах общества, называется ... детерминизмом

1. Экономическим
2. технологическим
3. Психологическим
4. Географическим

2. Методологический подход к анализу общества, придающий решающее значение для объяснения социальных процессов уровню развития производства и характеру отношений собственности называется ... детерминизмом

1. экономическим
2. культурным
3. психологическим
4. географическим

3. Социология О. Конта включает в себя разделы ...

1. социология социальных групп и социология личности
2. теоретическая и практическая социология
3. микросоциология и макросоциология
4. социальная статика и социальная динамика

4. О. Конт рассматривал социологию как ...

1. социальную физику
2. социальную геометрию
3. социальную химию
4. социальную биологию

5. Понятие «теория среднего уровня» введено в научный оборот ...

1. Р. Мертоном
2. П. Сорокиным
3. О. Контом
4. Э. Дюркгеймом
6. К собственно социологическим методам относятся ...

1. наблюдение
2. метод сравнения
3. контент-анализ

7. Совокупность свойств, связей и отношений, которые носят название социальных
- это ...
1. объект социологии
 2. метод социологии
 3. предмет социологии
8. К общенаучным методам социологии относится ...
1. структурно-функциональный метод
 2. метод социометрии Я.Морено
 3. социологический опрос
9. Автором социологизма в социологии был ...
1. Ф.Гидденс
 2. М.Вебер
 3. Э.Дюркгейм
10. Социальные закономерности развития общества и его элементов - это ...
1. объект социологии
 2. метод социологии
 3. предмет социологии

МИНИСТЕРСТВО НАУКИ И ВЫСШЕГО ОБРАЗОВАНИЯ
РОССИЙСКОЙ ФЕДЕРАЦИИ

ФГБОУ ВО «Уральский государственный горный университет»

УТВЕРЖДАЮ
Зав. кафедрой, к.ф.н., доцент

Ветош Т.А. Ветошкина

ДИСЦИПЛИНА «ОСНОВЫ СОЦИОЛОГИИ И ПОЛИТОЛОГИИ»

БИЛЕТ № 22

Задание 1. Теоретический вопрос

Динамические процессы в малой группе.

Задание 2.

1. Методологический подход к анализу общества, согласно которому уровень развития науки и техники определяет социальные процессы во всех сферах общества, называется ... детерминизмом

1. Экономическим
2. технологическим
3. Психологическим
4. Географическим

2. Методологический подход к анализу общества, придающий решающее значение для объяснения социальных процессов уровню развития производства и характеру отношений собственности называется ... детерминизмом

1. экономическим
 2. культурным
 3. психологическим
 4. географическим
3. Социология О. Конта включает в себя разделы ...

1. социология социальных групп и социология личности
2. теоретическая и практическая социология
3. микросоциология и макросоциология
4. социальная статика и социальная динамика

4. О. Конт рассматривал социологию как ...

1. социальную физику
2. социальную геометрию
3. социальную химию
4. социальную биологию

5. Понятие «теория среднего уровня» введено в научный оборот ...

1. Р. Мертоном
 2. П. Сорокиным
 3. О. Контом
 4. Э. Дюркгеймом
6. К собственно социологическим методам относятся ...

1. наблюдение
2. метод сравнения
3. контент-анализ

7. Совокупность свойств, связей и отношений, которые носят название социальных
- это ...
1. объект социологии
 2. метод социологии
 3. предмет социологии
8. К общенаучным методам социологии относится ...
1. структурно-функциональный метод
 2. метод социометрии Я.Морено
 3. социологический опрос
9. Автором социологизма в социологии был ...
1. Ф.Гидденс
 2. М.Вебер
 3. Э.Дюркгейм
10. Социальные закономерности развития общества и его элементов - это ...
1. объект социологии
 2. метод социологии
 3. предмет социологии

МИНИСТЕРСТВО НАУКИ И ВЫСШЕГО ОБРАЗОВАНИЯ
РОССИЙСКОЙ ФЕДЕРАЦИИ

ФГБОУ ВО «Уральский государственный горный университет»

УТВЕРЖДАЮ
Зав. кафедрой, к.ф.н., доцент

Ветош Т.А. Ветошкина

ДИСЦИПЛИНА «ОСНОВЫ СОЦИОЛОГИИ И ПОЛИТОЛОГИИ»

БИЛЕТ № 23

Задание 1. Теоретический вопрос

Социализация личности: содержание, механизмы и основные агенты.

Задание 2.

1. Методологический подход к анализу общества, согласно которому уровень развития науки и техники определяет социальные процессы во всех сферах общества, называется ... детерминизмом

1. Экономическим
2. технологическим
3. Психологическим
4. Географическим

2. Методологический подход к анализу общества, придающий решающее значение для объяснения социальных процессов уровню развития производства и характеру отношений собственности называется ... детерминизмом

1. экономическим
2. культурным
3. психологическим
4. географическим

3. Социология О. Конта включает в себя разделы ...

1. социология социальных групп и социология личности
2. теоретическая и практическая социология
3. микросоциология и макросоциология
4. социальная статика и социальная динамика

4. О. Конт рассматривал социологию как ...

1. социальную физику
2. социальную геометрию
3. социальную химию
4. социальную биологию

5. Понятие «теория среднего уровня» введено в научный оборот ...

1. Р. Мертоном
2. П. Сорокиным
3. О. Контом
4. Э. Дюркгеймом

6. К собственно социологическим методам относятся ...

1. наблюдение
2. метод сравнения
3. контент-анализ

7. Совокупность свойств, связей и отношений, которые носят название социальных
- это ...
1. объект социологии
 2. метод социологии
 3. предмет социологии
8. К общенаучным методам социологии относится ...
1. структурно-функциональный метод
 2. метод социометрии Я.Морено
 3. социологический опрос
9. Автором социологизма в социологии был ...
1. Ф.Гидденс
 2. М.Вебер
 3. Э.Дюркгейм
10. Социальные закономерности развития общества и его элементов - это ...
1. объект социологии
 2. метод социологии
 3. предмет социологии

МИНИСТЕРСТВО НАУКИ И ВЫСШЕГО ОБРАЗОВАНИЯ
РОССИЙСКОЙ ФЕДЕРАЦИИ

ФГБОУ ВО «Уральский государственный горный университет»

УТВЕРЖДАЮ
Зав. кафедрой, к.ф.н., доцент

Ветош Т.А. Ветошкина

ДИСЦИПЛИНА «ОСНОВЫ СОЦИОЛОГИИ И ПОЛИТОЛОГИИ»

БИЛЕТ № 24

Задание 1. Теоретический вопрос

Трактовки социального взаимодействия в социологических теориях (теории социального обмена и символического интеракционизма).

Задание 2.

1. Методологический подход к анализу общества, согласно которому уровень развития науки и техники определяет социальные процессы во всех сферах общества, называется ... детерминизмом

1. Экономическим
2. технологическим
3. Психологическим
4. Географическим

2. Методологический подход к анализу общества, придающий решающее значение для объяснения социальных процессов уровню развития производства и характеру отношений собственности называется ... детерминизмом

1. экономическим
 2. культурным
 3. психологическим
 4. географическим
3. Социология О. Конта включает в себя разделы ...
1. социология социальных групп и социология личности
 2. теоретическая и практическая социология
 3. микросоциология и макросоциология
 4. социальная статика и социальная динамика
4. О. Конт рассматривал социологию как ...

1. социальную физику
 2. социальную геометрию
 3. социальную химию
 4. социальную биологию
5. Понятие «теория среднего уровня» введено в научный оборот ...
1. Р. Мертоном
 2. П. Сорокиным
 3. О. Контом
 4. Э. Дюркгеймом
6. К собственно социологическим методам относятся ...

1. наблюдение
2. метод сравнения

3. контент-анализ
 7. Совокупность свойств, связей и отношений, которые носят название социальных
- это ...
1. объект социологии
 2. метод социологии
 3. предмет социологии
8. К общенаучным методам социологии относится ...
1. структурно-функциональный метод
 2. метод социометрии Я.Морено
 3. социологический опрос
9. Автором социологизма в социологии был ...
1. Ф.Гидденс
 2. М.Вебер
 3. Э.Дюркгейм
10. Социальные закономерности развития общества и его элементов - это ...
1. объект социологии
 2. метод социологии
 3. предмет социологии

МИНИСТЕРСТВО НАУКИ И ВЫСШЕГО ОБРАЗОВАНИЯ
РОССИЙСКОЙ ФЕДЕРАЦИИ

ФГБОУ ВО «Уральский государственный горный университет»

УТВЕРЖДАЮ
Зав. кафедрой, к.ф.н., доцент

Ветоц Т.А. Ветошкина

ДИСЦИПЛИНА «ОСНОВЫ СОЦИОЛОГИИ И ПОЛИТОЛОГИИ»

БИЛЕТ № 25

Задание 1. Теоретический вопрос

Экономическая стратификация и ее параметры.

Задание 2.

1. Методологический подход к анализу общества, согласно которому уровень развития науки и техники определяет социальные процессы во всех сферах общества, называется ... детерминизмом

1. Экономическим
2. технологическим
3. Психологическим
4. Географическим

2. Методологический подход к анализу общества, придающий решающее значение для объяснения социальных процессов уровню развития производства и характеру отношений собственности называется ... детерминизмом

1. экономическим
 2. культурным
 3. психологическим
 4. географическим
3. Социология О. Конта включает в себя разделы ...

1. социология социальных групп и социология личности
2. теоретическая и практическая социология
3. микросоциология и макросоциология
4. социальная статика и социальная динамика

4. О. Конт рассматривал социологию как ...

1. социальную физику
2. социальную геометрию
3. социальную химию
4. социальную биологию

5. Понятие «теория среднего уровня» введено в научный оборот ...

1. Р. Мертоном
 2. П. Сорокиным
 3. О. Контом
 4. Э. Дюркгеймом
6. К собственно социологическим методам относятся ...

1. наблюдение
2. метод сравнения
3. контент-анализ

7. Совокупность свойств, связей и отношений, которые носят название социальных
- это ...
1. объект социологии
 2. метод социологии
 3. предмет социологии
8. К общенаучным методам социологии относится ...
1. структурно-функциональный метод
 2. метод социометрии Я.Морено
 3. социологический опрос
9. Автором социологизма в социологии был ...
1. Ф.Гидденс
 2. М.Вебер
 3. Э.Дюркгейм
10. Социальные закономерности развития общества и его элементов - это ...
1. объект социологии
 2. метод социологии
 3. предмет социологии

МИНИСТЕРСТВО НАУКИ И ВЫСШЕГО ОБРАЗОВАНИЯ
РОССИЙСКОЙ ФЕДЕРАЦИИ

ФГБОУ ВО «Уральский государственный горный университет»

УТВЕРЖДАЮ
Зав. кафедрой, к.ф.н., доцент

Ветош Т.А. Ветошкина

ДИСЦИПЛИНА «ОСНОВЫ СОЦИОЛОГИИ И ПОЛИТОЛОГИИ»

БИЛЕТ № 26

Задание 1. Теоретический вопрос

Динамические процессы в малой группе.

Задание 2.

1. Методологический подход к анализу общества, согласно которому уровень развития науки и техники определяет социальные процессы во всех сферах общества, называется ... детерминизмом

1. Экономическим
2. технологическим
3. Психологическим
4. Географическим

2. Методологический подход к анализу общества, придающий решающее значение для объяснения социальных процессов уровню развития производства и характеру отношений собственности называется ... детерминизмом

1. экономическим
2. культурным
3. психологическим
4. географическим

3. Социология О. Конта включает в себя разделы ...

1. социология социальных групп и социология личности
2. теоретическая и практическая социология
3. микросоциология и макросоциология
4. социальная статика и социальная динамика

4. О. Конт рассматривал социологию как ...

1. социальную физику
2. социальную геометрию
3. социальную химию
4. социальную биологию

5. Понятие «теория среднего уровня» введено в научный оборот ...

1. Р. Мертоном
2. П. Сорокиным
3. О. Контом
4. Э. Дюркгеймом
6. К собственно социологическим методам относятся ...

1. наблюдение
2. метод сравнения
3. контент-анализ

7. Совокупность свойств, связей и отношений, которые носят название социальных
- это ...
1. объект социологии
 2. метод социологии
 3. предмет социологии
8. К общенаучным методам социологии относится ...
1. структурно-функциональный метод
 2. метод социометрии Я.Морено
 3. социологический опрос
9. Автором социологизма в социологии был ...
1. Ф.Гидденс
 2. М.Вебер
 3. Э.Дюркгейм
10. Социальные закономерности развития общества и его элементов - это ...
1. объект социологии
 2. метод социологии
 3. предмет социологии

МИНОБРНАУКИ РОССИИ

ФГБОУ ВО «Уральский государственный горный университет»



УТВЕРЖДАЮ

до учебно-методическому
комплексу
С.А.Упоров

24.06.2021

РАБОЧАЯ ПРОГРАММА ДИСЦИПЛИНЫ
ОГСЭ.07 СОЦИАЛЬНАЯ ПСИХОЛОГИЯ

Специальность

40.02.02. Правоохранительная деятельность

программа подготовки специалистов среднего звена
базовая подготовка

форма обучения: очная, заочная

на базе среднего общего образования

год набора: 2021

Автор: Веселова Н. А., преподаватель

Одобрена на заседании кафедры

Управления персоналом

(название кафедры)

Зав.кафедрой

Ветош

(подпись)

Ветошкина Т. А.

(Фамилия И.О.)

Протокол №10 от 20.06.2021

(Дата)

Рассмотрена методической комиссией

Инженерно-экономического факультета

(название факультета)

Председатель

Мочалова

(подпись)

Мочалова Л.А.

(Фамилия И.О.)

Протокол № 10 от 18.06.2021

(Дата)

Екатеринбург
2021

Рабочая программа дисциплины «Социальная психология» согласована с выпускающей кафедрой **Антикризисного управления и оценочной деятельности**

Заведующий кафедрой



подпись

Н. В. Мальцев

И.О. Фамилия

Аннотация рабочей программы дисциплины «Социальная психология»

Трудоемкость дисциплины: 114 часов.

Цель дисциплины: формирование у студентов системы знаний о психологических закономерностях поведения и деятельности людей в социальных группах, и применение этих знаний в профессиональной правоохранительной деятельности.

Место дисциплины в структуре ОПОП: Дисциплина «Социальная психология» является дисциплиной общего гуманитарного и социально-экономического учебного цикла учебного плана по специальности **40.02.02. Правоохранительная деятельность**.

Результаты освоения учебной дисциплины:

В рамках программы подготовки специалистов среднего звена изучение данной учебной дисциплины направлено на формирование следующих общих компетенций (ОК):

- понимать сущность и социальную значимость своей будущей профессии, проявлять к ней устойчивый интерес (ОК 1);
- понимать и анализировать вопросы ценностно-мотивационной ориентации (ОК 2);
- проявлять психологическую устойчивость в сложных и экстремальных ситуациях, предупреждать и разрешать конфликты в процессе профессиональной деятельности (ОК 5);
- осуществлять поиск и использование информации, необходимой для эффективного выполнения профессиональных задач, профессионального и личностного развития (ОК 6);
- использовать информационно-коммуникационные технологии в профессиональной деятельности (ОК 7);
- правильно строить отношения с коллегами, с различными категориями граждан, в том числе с представителями различных национальностей и конфессий (ОК 8);
- устанавливать психологический контакт с окружающими (ОК 9);
- адаптироваться к меняющимся условиям профессиональной деятельности (ОК 10);
- самостоятельно определять задачи профессионального и личностного развития, заниматься самообразованием, осознанно планировать повышение квалификации (ОК 11);
- выполнять профессиональные задачи в соответствии с нормами морали, профессиональной этики и служебного этикета (ОК 12).

Результат изучения дисциплины:

Уметь:

- владеть системой теоретических знаний по основным разделам социальной психологии;
- владеть основными способами взаимодействия личности и социума;
- владеть знаниями об особенностях, факторах и динамики групповых процессов

Знать:

- психологические процессы, протекающие в малых и больших группах;
- анализировать и оценивать специфику социально-психологических связей и отношений в социальных сообществах;
- закономерности общения социально-психологические феномены группы и обществ, пути социальной адаптации личности.

1 ЦЕЛИ ОСВОЕНИЯ УЧЕБНОЙ ДИСЦИПЛИНЫ

Содержание рабочей программы учебной дисциплины «Социальная психология» направлено на достижение цели: формирование у студентов системы знаний о психологических закономерностях поведения и деятельности людей в социальных группах, и применение этих знаний в профессиональной деятельности.

2 МЕСТО УЧЕБНОЙ ДИСЦИПЛИНЫ В СТРУКТУРЕ ОБРАЗОВАТЕЛЬНОЙ ПРОГРАММЫ

Учебная дисциплина «Социальная психология» является дисциплиной общего гуманитарного и социально-экономического учебного цикла вариативной части учебного плана специальности 40.02.02 Правоохранительная деятельность.

3 РЕЗУЛЬТАТЫ ОСВОЕНИЯ УЧЕБНОЙ ДИСЦИПЛИНЫ

В рамках программы подготовки специалистов среднего звена изучение данной учебной дисциплины направлено на формирование следующих общих компетенций (ОК):

- понимать сущность и социальную значимость своей будущей профессии, проявлять к ней устойчивый интерес (ОК 1);
- понимать и анализировать вопросы ценностно-мотивационной ориентации (ОК 2);
- проявлять психологическую устойчивость в сложных и экстремальных ситуациях, предупреждать и разрешать конфликты в процессе профессиональной деятельности (ОК 5);
- осуществлять поиск и использование информации, необходимой для эффективного выполнения профессиональных задач, профессионального и личностного развития (ОК 6);
- использовать информационно-коммуникационные технологии в профессиональной деятельности (ОК 7);
- правильно строить отношения с коллегами, с различными категориями граждан, в том числе с представителями различных национальностей и конфессий (ОК 8);
- устанавливать психологический контакт с окружающими (ОК 9);
- адаптироваться к меняющимся условиям профессиональной деятельности (ОК 10);
- самостоятельно определять задачи профессионального и личностного развития, заниматься самообразованием, осознанно планировать повышение квалификации (ОК 11);
- выполнять профессиональные задачи в соответствии с нормами морали, профессиональной этики и служебного этикета (ОК 12).

Результат изучения дисциплины:

Уметь:

- владеть системой теоретических знаний по основным разделам социальной психологии;
- владеть основными способами взаимодействия личности и социума;
- владеть знаниями об особенностях, факторах и динамики групповых процессов

Знать:

- психологические процессы, протекающие в малых и больших группах;
- анализировать и оценивать специфику социально-психологических связей и отношений в социальных сообществах;
- закономерности общения социально-психологические феномены группы и обществ, пути социальной адаптации личности.

4 ОБЪЕМ УЧЕБНОЙ ДИСЦИПЛИНЫ

Максимальная учебная нагрузка обучающихся составляет 114 часов, в том числе: аудиторная (обязательная) нагрузка обучающихся - 76 часа; консультации – 8 часа; внеаудиторная самостоятельная работа студентов - 30 часов.

5 СТРУКТУРА И СОДЕРЖАНИЕ УЧЕБНОЙ ДИСЦИПЛИНЫ

5.1 Структура учебной дисциплины

Вид учебной работы Аудиторные занятия	Количество часов	
	Очная форма	Заочная форма
Лекции	38	6
Практические занятия	38	6
Консультации	8	-
Итого	84	12
<i>Внеаудиторная самостоятельная работа</i>		
	30	102
<i>Промежуточная аттестация в форме - зачёта</i>		
Всего	114	114

5.2 Тематический план и содержание учебной дисциплины

Наименование разделов и тем	Содержание учебного материала, практические, семинарские занятия, самостоятельная работа, консультации	Объем часов	компетенции
1. Социальная психология как наука, ее предмет и методы	Содержание учебного материала: Социальная психология в системе научного знания. Актуальность и основные проблемы социально-психологических исследований. Взаимосвязь социальных и производственных технологий. Теоретические и эмпирические источники социальной психологии. Концептуальные основы социальной психологии. Современное состояние социально-психологической науки. Методы исследования в социальной психологии	8	ОК 1, ОК 10, ОК 6, ОК 7, ОК 12
	Практические занятия: 1. Используя дополнительную литературу, дайте трактовку природы социально-психологических явлений. 2. На основе изучения рекомендованной литературы в сопоставлении с записями лекций напишите ответы на вопросы. 3. Рассмотрите следующий вопрос: «Роль и значение социальной психологии для юриста».	8	
	Самостоятельная работа: подготовка к лекции и практическому занятию.	7	
2. Личность в социуме	Содержание учебного материала: Биологические особенности личности. Социальные особенности личности. Взаимообусловленность и взаимодействие биологических и социальных измерений личности. Человек, индивид, личность, индивидуальность. Социализация личности. Факторы социализации. Демографические особенности социализации личности. Социальная организация и социализация личности. Социально-психологические типы личности. Социальный характер. Типы социальных характеров. Совершенствование характера. Личностный рост.	10	ОК 11, ОК 8, ОК 6, ОК 7, ОК 12
	Практические занятия: 1. Составьте индивидуальный социально-психологический портрет используя психологические тесты. Определите свой	10	

	<p>темперамент, используя для диагностики опросник Айзенка.</p> <p>2. Используя художественную литературу, подберите пример, иллюстрирующий ресоциализацию взрослого человека. Тест «Уровни социализации личности» (версия Р. И. Мокшанцева).</p> <p>3. Подготовьте сопоставительную таблицу «Хронологии социального развития человека». Дайте развернутый сравнительный анализ периодизации, выделите малоизученные проблемы социального развития человека.</p>		
	<p>Самостоятельная работа: подготовка к лекции и практическому занятию.</p>	7	
3. Психология общения	<p>Содержание учебного материала: Социально-психологические особенности общения. Общение как способ бытия личности. Функции общения. Виды и формы общения. Структура общения. Особенности невербального общения. Общение как коммуникация. Прямая и обратная связь в коммуникации. Общение как интеракция. Принципы выработки совместного группового решения. Барьеры общения. Правила эффективного общения. Феномен межличностных взаимоотношений. Межличностная аттракция. Факторы, вызывающие симпатию. Конкуренция и кооперация в межличностных взаимоотношениях. Агрессивность. Распространение агрессии. Проблема точности межличностного воспитания. Социальные установки. Изменения установок. Интерпретация поведения другого человека. Каузальная атрибуция. Структура атрибутивного процесса. Атрибуция участника и наблюдателя. Индивидуальные различия в атрибуции.</p>	10	ОК 5, ОК 9, ОК 6, ОК 7, ОК 12
	<p>Практические занятия: 1. Выберите из предлагаемых определений то, которое, на ваш взгляд, с наибольшей полнотой и точностью отражает сущность и содержание понятия «общение». 2. Раскройте сущность коммуникативной стороны общения, структуру и виды. Игра «Броуновское движение». Тест «Оценка уровня общительности» (тест В.Ф. Ряховского) 3. Раскройте сущность интерактивной стороны общения, структуру и феномены. Игра «Представь себя другим». 4. Раскройте сущность перцептивной стороны общения, структуру и механизмы процессы. Игра «Мои рисунки». 5. Приведите примеры, к чему может привести невыполнение этих функций. Функции общения: 1) связующая; 2) формирующая; 3) «подтверждающая»; 4) межличностная; 5) внутри личностная (диалог с самим собой).</p>	10	ОК 5, ОК 9, ОК 6, ОК 7, ОК 12
	<p>Самостоятельная работа: подготовка к лекции и практическому занятию.</p>	8	
4. Психология малой группы	<p>Содержание учебного материала: Понятие «малая группа». Условия развития группы. Этапы в развитии группы. Групповые нормы. Статические и динамические характеристики малых групп. Виды групп. Формальная и неформальная структура малых групп. Мотивы лидерства. Типы лидерства. Референтные группы. Идентификация личности с группой. Социальные роли, социальные и индивидуальные статусы в психологии поведения личности. Конформность. Социальная фасилитация. Социальная ингибция.</p>	10	ОК 8, ОК 2, ОК 6, ОК 7, ОК 12
	<p>Практические занятия: 1. Проведите анализ структуры студенческой группы. Оценка микроклимата студенческой группы (В.М. Завьялова). 2. Ознакомьтесь с классификацией групп (по Г.М. Андреевой), которые перечислены далее, дайте каждой из них</p>	10	

	характеристику и приведите по одному примеру на каждую разновидность группы: условная; реальная; лабораторная; формальная; неформальная; естественная; большая; малая; диффузная; номинальная; коллектив; профессиональная; референтная (в том числе положительная, отрицательная, нормативная, сравнительная, социально-сравнительная). Определите индекс групповой сплоченности по Сижору. 3. Напишите развернутое описание социальных норм с использованием иллюстративных примеров. 4. Подготовьте описание-характеристику социального контроля в семье, школьном классе, студенческой группе, компании друзей, рабочей группе, государстве и т.д. (на выбор).		
	Самостоятельная работа: подготовка к лекции и практическому занятию.	3	
Консультация	Индивидуальная консультация	6	
Консультация	Групповая консультация перед зачетом	2	
Зачет	Подготовка к зачету	5	
	Всего:	114	

6 ПЕРЕЧЕНЬ УЧЕБНО-МЕТОДИЧЕСКОГО ОБЕСПЕЧЕНИЯ ДЛЯ САМОСТОЯТЕЛЬНОЙ РАБОТЫ ОБУЧАЮЩИХСЯ ПО УЧЕБНОЙ ДИСЦИПЛИНЕ

Для организации самостоятельной работы обучающихся по освоению учебной дисциплины «Социальная психология» кафедрой подготовлены **Методические указания по организации самостоятельной работы и задания для обучающихся специальности 40.02.02. Правоохранительная деятельность.**

Обоснование затрат времени на самостоятельную работу обучающихся (СРО)

Суммарный объем часов на СРО *очной формы обучения* составляет 30 часов.

№ п/п	Виды самостоятельной работы	Единица измерения	Норма времени, час	Расчетная трудоемкость СРО по нормам, час.	Принятая трудоемкость СРО, час.
1	Повторение материала лекций	1 час	0,1-4,0	$0,2 \times 38 = 7,6$	8
2	Самостоятельное изучение тем дисциплины	1 тема	1,0-8,0	$3,0 \times 5 = 10$	10
3	Ответы на вопросы для самопроверки (самоконтроля)	1 тема	0,3-0,5	$0,4 \times 5 = 2$	2
4	Подготовка к практическим (семинарским) занятиям	1 занятие	0,3-2,0	$0,25 \times 19 = 4,75$	5
5	Подготовка к зачету	1 зачет	1,0 -10,0	$5,0 \times 1 = 5$	5
6	Итого:				30

Руководство самостоятельной работой студента осуществляется в форме индивидуальных консультаций, контроль –на занятиях, зачёте.

Суммарный объем часов на СРО *заочной формы обучения* составляет 102 часа.

№ п/п	Виды самостоятельной работы	Единица измерения	Норма времени, час	Расчетная трудоемкость СРО по нормам, час.	Принятая трудоемкость СРО, час.
-------	-----------------------------	-------------------	--------------------	--	---------------------------------

1	Повторение материала лекций	1 час	0,1-4,0	3,5 x 6= 21	21
2	Самостоятельное изучение тем дисциплины	1 тема	1,0-8,0	8,0 x 5 = 40	40
3	Ответы на вопросы для самопроверки (самоконтроля)	1 тема	0,3-1,0	1,0 x 5 =5	5
4	Подготовка к практическим (семинарским) занятиям	1 час	0,3-3,0	3,0 x 6 = 18	18
5	Подготовка к зачету	1 зачет	1,0 -18,0	18,0 x 1= 18	18
6	Итого:				102

7 ТЕКУЩИЙ КОНТРОЛЬ УСПЕВАЕМОСТИ И ПРОМЕЖУТОЧНОЙ АТТЕСТАЦИИ ОБУЧАЮЩИХСЯ ПО УЧЕБНОЙ ДИСЦИПЛИНЕ

Оценка результатов освоения учебной дисциплины осуществляется в ходе текущего контроля успеваемости и промежуточной аттестации.

Текущий контроль результатов деятельности обучающегося в процессе освоения учебной дисциплины осуществляется на практических занятиях, при выполнении самостоятельных работ.

Оценочные средства текущего контроля: опрос, практическое задание.

Методическое обеспечение текущего контроля

<i>Наименование оценочного средства</i>	<i>Характеристика оценочного средства</i>	<i>Методика применения оценочного средства</i>	<i>Наполнение оценочного средства</i>	<i>Критерии оценивания/критерии оценки</i>
Опрос	Перечень вопросов, которые позволяют оценить знания и кругозор студента, умение логически построить ответ, владение монологической речью и иные коммуникативные навыки	Опрос выполняется по темам № 1–4. Проводится в течение курса освоения дисциплины по изученным темам.	КОС* - перечень вопросов по темам	Правильность ответа / оценка «зачтено», если правильные ответы составляют 90-100% от общего количества; оценка «зачтено», если правильные ответы составляют 70-89% от общего количества; оценка «зачтено», если правильные ответы составляют 50-69% от общего количества; оценка «не зачтено», выставляется обучающемуся, если правильные ответы составляют 0-49% от общего количества
Практическое задание	Задания из окружающей действительности, связанные с формированием практических навыков, необходимых в профессиональной деятельности.	Практические задания выполняются по темам № 1–4. Проводится в течение курса освоения дисциплины по изученным темам.	КОС* - комплект заданий по темам	Правильность ответа / оценка «отлично», если правильные ответы составляют 90-100% от общего количества; оценка «хорошо», если правильные ответы составляют 70-89% от общего количества; оценка «удовлетворительно», если правильные ответы составляют 50-69% от общего количества; оценка «неудовлетворительно», выставляется обучающемуся, если правильные ответы составляют 0-49% от общего количества

*- комплекты оценочных средств.

Для осуществления текущего контроля знаний, умений, обучающихся используется комплект оценочных средств.

Промежуточная аттестация по учебной дисциплине –зачет (один теоретический вопрос и практическое задание).

Методическое обеспечение промежуточной аттестации

Наименование оценочного средства	Характеристика оценочного средства	Методика применения оценочного средства	Наполнение оценочного средства в КОС	Критерии оценивания/критерии оценки
Теоретический вопрос	Индивидуальная деятельность обучающегося по концентрированному выражению накопленного знания, обеспечивает возможность одновременной работы всем обучающимся за фиксированное время по однотипным заданиям, что позволяет преподавателю оценить всех обучающихся. Средство проверки умений применять полученные знания для решения задач определенного типа по теме или разделу.	Количество вопросов - 1	КОС-Комплект теоретических вопросов	Полнота и последовательность ответа, степень использования и понимания научных, нормативных источников, умение анализировать материал, соблюдение норм литературной речи, использование профессиональной лексики (всего 10 баллов)/ 10-6 баллов (90-100%) - оценка «зачтено» 0-5 баллов (0-49%) - оценка «не зачтено»
Практическое задание	Задание, в котором обучающемуся предлагают осмыслить реальную профессионально-ориентированную ситуацию	Количество заданий в билете -1 Предлагаются задания по изученным темам в виде практических ситуаций.	КОС-Комплект заданий	Качество решения, полнота ответа, точность и обоснованность расчетов (всего 10 баллов)/ 10-6 баллов (100-51%) «зачтено» 0-5 балла (50-0%) «не зачтено»

Для осуществления промежуточной аттестации обучающихся используется комплект оценочных средств по учебной дисциплине.

8 ПЕРЕЧЕНЬ ОСНОВНОЙ И ДОПОЛНИТЕЛЬНОЙ УЧЕБНОЙ ЛИТЕРАТУРЫ, НЕОБХОДИМОЙ ДЛЯ ОСВОЕНИЯ УЧЕБНОЙ ДИСЦИПЛИНЫ

8.1 Основная литература

№ п/п	Наименование	Кол-во экз.
1	Социальная психология. Современная теория и практика [Электронный ресурс] : учебное пособие / В.В. Макарова [и др.]. — Электрон. текстовые данные. — Екатеринбург: Уральский федеральный университет, ЭБС АСВ, 2016. — 228 с. — 978-5-7996-1669-4. — Режим доступа: http://www.iprbookshop.ru/68393.html	Эл. ресурс

8.2 Дополнительная литература

№ п/п	Наименование	Кол-во экз.
1	Абдурахманов Р. А. Социальная психология личности, общения, группы и межгрупповых отношений [Электронный ресурс] : учебник / Р.А. Абдурахманов. — Электрон. текстовые данные. — Саратов: Ай Пи Эр Медиа, 2018. — 368 с. — 978-5-4486-0173-6. — Режим доступа: http://www.iprbookshop.ru/72456.html .	Эл. ресурс
2	Макаров Б. В. Психология делового общения [Электронный ресурс] : учебное пособие / Б.В. Макаров, А.В. Непогода. — 2-е изд. — Электрон. текстовые данные. — Саратов: Вузовское образование, 2019. — 209 с. — 978-5-4487-0339-3. — Режим доступа: http://www.iprbookshop.ru/79820.html	Эл. ресурс
3	Петрова Ю. А. Психология делового общения и культура речи [Электронный ресурс] : учебное пособие / Ю.А. Петрова. — 2-е изд. — Электрон. текстовые данные. — Саратов: Вузовское образование, 2019. — 183 с. — 978-5-4487-0340-9. — Режим доступа: http://www.iprbookshop.ru/79821.html	Эл. ресурс
4	Хорни К. Наши внутренние конфликты. Конструктивная теория невроза [Электронный ресурс] : монография / К. Хорни. — 2-е изд. — Электрон. текстовые данные. — Саратов: Ай Пи Эр Медиа, 2019. — 218 с. — 978-5-4486-0424-9. — Режим доступа: http://www.iprbookshop.ru/79805.html	Эл. ресурс

9 ПЕРЕЧЕНЬ РЕСУРСОВ ИНФОРМАЦИОННО - ТЕЛЕКОММУНИКАЦИОННОЙ СЕТИ «ИНТЕРНЕТ», НЕОБХОДИМЫХ ДЛЯ ОСВОЕНИЯ УЧЕБНОЙ ДИСЦИПЛИНЫ

Сайт журнала «Вопросы психологии» - <http://www.cfin.ru>.

E-library: электронная научная библиотека - <https://elibrary.ru>

10 МЕТОДИЧЕСКИЕ УКАЗАНИЯ ДЛЯ ОБУЧАЮЩИХСЯ ПО ОСВОЕНИЮ УЧЕБНОЙ ДИСЦИПЛИНЫ

Алгоритм работы обучающихся для качественного усвоения учебной дисциплины включает в себя следующие действия:

1. Изучение рабочей программы учебной дисциплины, что позволит правильно сориентироваться в системе требований, предъявляемых к обучающемуся со стороны преподавателя.
2. Посещение и конспектирование лекций.
3. Обязательная подготовка к практическим занятиям.

4. Изучение основной и дополнительной литературы, интернет-источников.
5. Выполнение всех видов самостоятельной работы.

11 ОПИСАНИЕ МАТЕРИАЛЬНО-ТЕХНИЧЕСКОЙ БАЗЫ, НЕОБХОДИМОЙ ДЛЯ ОСУЩЕСТВЛЕНИЯ ОБРАЗОВАТЕЛЬНОГО ПРОЦЕССА ПО УЧЕБНОЙ ДИСЦИПЛИНЕ

Реализация учебной дисциплины осуществляется с использованием учебного кабинета.

Помещение кабинета удовлетворяет требованиям Санитарно-эпидемиологических правил и нормативов (СанПиН 2.4.2 № 178-02).

В кабинете имеются посадочные места по количеству обучающихся; рабочее место преподавателя.

ЛИСТ ИЗМЕНЕНИЙ РАБОЧЕЙ ПРОГРАММЫ ДИСЦИПЛИНЫ

1. Раздел 8 после таблицы дополнить следующими абзацами:

При реализации дисциплины используется балльно-рейтинговая система оценки учебной деятельности в соответствии с Положением о балльно-рейтинговой системе оценки учебной деятельности (учебном рейтинге) обучающихся в ФГБОУ ВО «Уральский государственный горный университет» (СМК ОД.Пл.04-06.222-2021).

Распределение баллов в рамках текущего рейтинга и рейтинга промежуточной аттестации по учебной дисциплине представлены в комплекте оценочных средств по дисциплине.

Полученные значения учебного рейтинга обучающихся в баллах переводятся в оценки, выставляемые по следующей шкале:

Количество баллов	Отметка за экзамен/ зачёт с оценкой	Отметка о зачёте
80-100	Отлично	Зачтено
65-79	Хорошо	
50-64	Удовлетворительно	
0-49	Неудовлетворительно	Не зачтено

2. Рабочая программа актуализирована в части разделов:

– Перечень основной и дополнительной учебной литературы, необходимой для освоения дисциплины;

– Перечень ресурсов информационно-телекоммуникационной сети «Интернет», необходимых для освоения дисциплины;

– Перечень информационных технологий, используемых при осуществлении образовательного процесса по дисциплине (модулю), включая перечень программного обеспечения и информационных справочных систем.

Одобрено на заседании кафедры Антикризисного управления и оценочной деятельности. Протокол № 7 от «18» марта 2021 г.

Заведующий кафедрой

подпись

Мальцев Н.В.
И.О. Фамилия

КОМПЛЕКТ ОЦЕНОЧНЫХ СРЕДСТВ

Текущий контроль

Опрос

Методические рекомендации

Опрос выполняется рукописно на листах формата А4, указываются ФИО и группа студента. Опрос проводится в начале занятия и сдается преподавателю для проверки.

Тема 1. Социальная психология как наука

Что изучает социальная психология как наука?

Назовите объект, предмет и задачи социальной психологии.

Перечислите функции социальной психологии?

Какова область исследований социальной психологии?

Перечислите основные отрасли социальной психологии.

Какие методы социальной психологии вы знаете?

Перечислите этапы развития социальной психологии.

Назовите главные проблемы, возникающие при применении интервью и анкет.

Назовите и охарактеризуйте основную проблему, которая встает при применении метода наблюдения в социальной психологии.

Тема 2. Личность в социуме

В чем отличия понятий личность, индивид, индивидуальность?

Что относится к биологическим особенностям личности?

Какие социальные особенности личности вы знаете?

Дайте определение понятию «социализация» и назовите ее факторы.

Перечислите этапы социализации личности.

Назовите качественные различия первичной и вторичной социализации.

Какими факторами обуславливается социализация личности.

В каких сферах протекает социализация личности?

Раскройте содержание понятия «социальная установка».

Перечислите основные функции социальной установки.

Раскройте содержание понятия «Я – концепция» и его компоненты.

Какие свойства и типы личности вы знаете?

Перечислите методики диагностирующие особенности личности.

Тема 3. Психология общения

Раскройте содержание понятия «общение» и перечислите его основные функции?

Перечислите виды и формы общения?

Раскройте содержание понятия «структура общения»?

В чем суть коммуникативной стороны общения?

Перечислите основные средства невербального общения.

Раскройте содержание механизмов межличностного восприятия: эмпатии, аттракции, каузальной атрибуции, рефлексии.

В чем суть интерактивной стороны общения?

Какие стратегии взаимодействия вы знаете.

Раскройте суть эффективного общения.

Перечислите методики диагностики общения.

Тема 4. Психология малой группы

Дайте определение социальная группа, малая группа.

Выделите основные проблемы освоения следующих социальных ролей: абитуриент, студент, профессионал.

Дайте три определения социальной группы в зависимости от уровня ее сплочения.

Каковы основные признаки социальной группы?

Что такое социальный контроль?

Какие виды групп вы знаете?

В чем отличие структуры формальной малой группы от неформальной группы?

Раскройте этапы развития малой группы.

Как соотносится понятие социальной роли с понятиями социального статуса и социального контроля?

В чем отличия руководителя от лидера?

Какие теории лидерства вы знаете? Перечислите основные признаки лидера.

Назовите методики диагностики лидерских качеств.

Тема 5. Психология больших групп

Дайте определение большие социальные группы.

Напишите классификацию больших социальных групп.

Какие виды стихийных неорганизованных групп вы знаете?

В какой из временных организованных групп вы участвовали?

В чем принципиальное психологическое различие между большой и малой группой?

Как люди реагируют на присутствие большого числа других людей? Почему?

В чем сходство между людьми разного пола, а в чем различие?

Практическое задание

Методические рекомендации

Задания выполняется устно или письменно в ученических тетрадях. Проводится анализ задания и его разъяснение.

1. Используя дополнительную литературу, дайте трактовку природы социально-психологических явлений.

2. На основе изучения рекомендованной литературы в сопоставлении с записями лекций напишите ответы на вопросы.

3. Рассмотрите следующий вопрос: «Роль и значение социальной психологии для юриста».

4. Составьте индивидуальный социально-психологический портрет используя психологические тесты. Определите свой темперамент, используя для диагностики опросник Айзенка.

5. Используя художественную литературу, подберите пример, иллюстрирующий ресоциализацию взрослого человека. Тест «Уровни социализации личности» (версия Р.И. Мокшанцева).

6. Подготовьте сопоставительную таблицу «Хронологии социального развития человека». Дайте развернутый сравнительный анализ периодизации, выделите малоизученные проблемы социального развития человека.

7. Выберите из предлагаемых определений то, которое, на ваш взгляд, с наибольшей полнотой и точностью отражает сущность и содержание понятия «общение».

8. Раскройте сущность коммуникативной стороны общения, структуру и виды. Игра «Броуновское движение». Тест «Оценка уровня общительности» (тест В.Ф. Ряховского)

9. Раскройте сущность интерактивной стороны общения, структуру и феномены. Игра «Представь себя другим».

10. Раскройте сущность перцептивной стороны общения, структуру и механизмы процессы. Игра «Мои рисунки».

11. Приведите примеры, к чему может привести невыполнение этих функций. Функции общения: 1) связующая; 2) формирующая; 3) «подтверждающая»; 4) межличностная; 5) внутриличностная (диалог с самим собой).

12. Проведите анализ структуры студенческой группы. Оценка микроклимата студенческой группы (В.М.Завьялова).

13. Ознакомьтесь с классификацией групп (по Г.М. Андреевой), которые перечислены далее, дайте каждой из них характеристику и приведите по одному примеру на каждую разновидность группы: условная; реальная; лабораторная; формальная; неформальная; естественная; большая; малая, диффузная; номинальная; коллектив; профессиональная; референтная (в том числе положительная, отрицательная, нормативная, сравнительная, социально-сравнительная). Определите индекс групповой сплоченности по Сिशору.

14. Напишите развернутое описание социальных норм с использованием иллюстративных примеров.

15. Подготовьте описание-характеристику социального контроля в семье, школьном классе, студенческой группе, компании друзей, рабочей группе, государстве и т.д. (на выбор).

Промежуточная аттестация

Вопросы к зачёту:

1. Определение, задачи и разделы социальной психологии.
2. Функции и методы социальной психологии.
3. Социометрия как специфический метод социальной психологии.
4. Проблема личности в социальной психологии.
5. Социализация личности. Этапы социализации.
6. Механизмы социализации. Факторы социализации.
7. Социальная установка, ее структура и изменение.
8. Социально-психологические особенности общения. Функции общения.
9. Виды и формы общения. Структура общения.
10. Коммуникативная сторона общения.
11. Средства и виды общения.
12. Культурный контекст общения и коммуникативные барьеры.
13. Понятия перцепции. Механизмы межличностного восприятия.
14. Интерактивная сторона общения. Стратегии взаимодействия.
15. Феномены межличностного влияния.
16. Правила эффективного общения.
17. Понятие, признаки и структура малой группы.
18. Классификация малых групп. Динамические процессы в малой группе.
19. Формирование и развитие малой группы.
20. Феномен группового давления.
21. Конформизм и групповое давление. Групповая сплоченность.
22. Лидер и руководитель. Понятия и стили руководства.
23. Понятие «лидер» и «лидерство». Теории и типы лидерства.
24. Продуктивность групповой деятельности.
25. Понятие социально-психологического климата группы и пути его оптимизация.
26. Внутригрупповой конфликт.

Практические задания

Задание 1. Прочитайте утверждение и ответьте на вопрос.

Главные отличительные признаки находящегося в толпе индивида таковы: исчезновение сознательной личности, преобладание бессознательных мотивов, ориентация мыслей и чувств в одном и том же направлении вследствие внушения и заражения, тенденция к безотлагательному осуществлению внушенных идей. Индивид не является больше самим собой, он стал безвольным аппаратом.

Какая психологическая концепция лежит в основе этого утверждения?

Задание 2. Прочитайте утверждение и ответьте на вопрос.

Толпа импульсивна, изменчива и возбудима... Импульсы, которым она повинуетя, могут быть, смотря по обстоятельствам, благородными или жестокими, героическими или трусливыми, но во всех случаях они столь повелительны, что не дают проявляться не только личному инстинкту, но даже инстинкту самосохранения. Толпа не выносит отсрочки между желанием и осуществлением желаемого. Она чувствует себя всемогущей, у индивида в массе исчезает понятие невозможного.

Согласны ли вы с предложенной трактовкой? Почему?

Задание 3. Прочитайте утверждение и ответьте на вопрос.

Чувства толпы всегда просты и весьма гиперболичны. Она не знает ни сомнений, ни неуверенности. Толпа немедленно доходит до крайности, высказанное подозрение сразу же превращается у нее в непоколебимую уверенность, зерно антипатии — в дикую ненависть. Тот, кто хочет на нее влиять, не нуждается в логической проверке своей аргументации, ему подобает живописать ярчайшими красками, преувеличивать и всегда повторять то же самое.

Чем, на ваш взгляд, объясняется страх человека перед толпой?

Задание 4. Прочитайте утверждение и ответьте на вопрос.

Так как толпа в истинности или ложности чего-либо не сомневается и при этом сознает свою громадную силу, она столь же нетерпима, как и подвластна авторитету. Она уважает силу... От своего героя она требует силы, даже насилия. Она хочет, чтобы ею владели и ее подавляли, хочет бояться своего господина.

Управляемы ли большие массы людей?

Задание 5. Можно ли отдельные черты одного стиля совместить с чертами другого и создать комбинированный, возможно, более эффективный третий стиль? Если можно, то что бы вы предложили и почему? Обоснуйте.

Задание 6. Какой из представленных стилей (если их придерживаться последовательно и строго) более эффективен и почему?

Задание 7. Подберите и смоделируйте определенный тип социальной ситуации (с использованием типичных повторяющихся ситуаций в жизни человека), в которой для описания лидера или руководителя можно было бы использовать одну из теорий лидерства. Обоснуйте свой выбор.

Задание 8. Опишите ситуации, в которых было бы целесообразным доминирование какого-либо одного стиля лидерства. Объясните почему.

Задание 9. О каком групповом психологическом феномене рассказал в сказке «Новое платье короля» Г.-Х. Андерсена? Приведите подобные примеры из собственной практики.

Задание 10. Определите, какие из перечисленных утверждений объясняют феномен конформности, какие — просто описывают ее аспекты, а какие смешивают конформность с другими групповыми процессами (какими?).

Чем выше интеллект, тем ниже конформность.

Важным условием конформного поведения является оценка «наивным субъектом», олицетворяющим собой групповое меньшинство, как собственной компетентности, так и компетентности большинства: высокая степень уверенности в своей компетентности уменьшает зависимость от группы, но эта зависимость возрастает, если компетентность большинства оценивается высоко.

Конформность — это результат функционирования сильного лидера.

Конформность как внутреннее подчинение группе состоит в том, что часть индивидуумов воспринимает мнение группы как свое собственное и придерживается его не только в данной ситуации, но и за ее пределами. Оно осуществляется либо по принципу «большинство всегда право», либо посредством выработки собственной объяснительной логики сделанного выбора (этим достигается и согласие с группой, и согласие с самим собой).

Женщины более конформны, чем мужчины, а дети более конформны, чем взрослые.

Известно, что с усилением децентрализации коммуникативных сетей и групповой сплоченности нарастает конформное поведение.

Конформность помогает проникнуть во внутренний мир другого человека.

Согласно информационной теории конформности, человек ищет информацию, помогающую оценить и соотнести свое поведение с поведением других; этот поиск вызван стремлением субъекта редуцировать неопределенность своего положения в группе. Информационный процесс осуществляется путем оценивания: человек либо использует поведение других как некий стандарт, с которым он может себя сопоставить, либо он формирует впечатление о себе, исходя из ориентированного на него поведения других. Так возникает зависимость от других.

Задание 11. Объясните результаты приведенного ниже исследования.

Ч. Немет обнаружила, что влияние меньшинства и большинства различается характером вызываемой у членов группы-концентрации внимания, своеобразием процесса принятия решения. В случае влияния меньшинства внимание сфокусировано на альтернативных решениях и люди прилагают больше интеллектуальных усилий, чтобы принять решение. При этом возрастает вероятность обнаружения новых неожиданных решений. При влиянии меньшинства имеет место тенденция к дивергенции решений, а при влиянии большинства — к конвергенции в направлении позиции большинства, поэтому внимание группы сфокусировано лишь на тех аргументах, которые близки к мнению большинства.

Задание 12. Попытайтесь определить, представителям каких теоретических направлений в исследовании групп и групповой динамики могли бы принадлежать следующие высказывания.

Группа — это открытая система, образованная взаимосвязанными позициями и ролями.

Группа есть система взаимодействующих индивидов, функционирование которых в группе описывается тремя основными понятиями: индивидуальной активностью, взаимодействием и отношением.

Люди объединяются в группы из страха перед одиночеством.

Устойчивость группы связана с индивидуальными межличностными предпочтениями.

Поведение личности — продукт групповых ролевых влияний.

Группы вырабатывают собственное мышление, собственную мотивацию, которые в принципе могут отличаться от мышления и мотивации каждого члена группы.

Поведение людей в группе есть функция двух переменных: вознаграждений (положительные подкрепления) и расходов или наказаний (отрицательные подкрепления).

Условиями сплочения коллектива являются взаимоподражание, взаимовнушение и индукция.

Задание 13. Определите, о каком психическом феномене идет речь в публикуемых далее примерах. Какой уровень развития самосознания они отражают?

Ребенок звонит по телефону бабушке и говорит ей: «Бабушка, посмотри, какая у меня красивая кукла!»

Ребенок убежден, что бакалейщик продает конфеты, чтобы сделать приятное детям.

Взрослый человек, входя в комнату, восклицает: «Бррр... Закройте окна, тут так холодно!»

Ученый убежден, что его проблема самая важная, в то время как другие занимаются неизвестно чем.

Задание 14. Оцените разные способы осмысления «Я». Прокомментируйте их с точки зрения возможной поведенческой реализации. Какая из формулировок отражает ваше собственное восприятие своего «Я» и почему?

Каждый человек есть Вселенная, которая с ним родилась и с ним умирает: под каждым надгробным камнем погребена целая всемирная история. (Г. Гейне.)

Я ничто. Этот малый промежуток не способен отделить меня от небытия, куда мне надлежит идти. Я пришел лишь затем, чтобы составить множество; больше нечего было сделать из меня. (Епископ Боссюэ.).

Окружающий мир, по-видимому, не овладевает нами полностью, даже когда мы выросли, но только на две трети; одна треть нашего «Я» еще не родилась. При каждом утреннем пробуждении мы как будто рождаемся заново». (З. Фрейд.)

Бог есть неограниченное Все, человек есть только ограниченное проявление Бога. Или лучше так: Бог есть то неограниченное Все, от чего человек сознает себя ограниченной частью. Истинно существует только Бог. Человек есть проявление его в веществе, времени и пространстве. Чем больше проявление Бога в человеке (жизнь) соединяется с проявлением (жизнями) других существ, тем больше он существует. Соединение этой своей жизни с жизнями других существ совершается любовью... (Л.Н. Толстой.)

Человек не есть то, что он есть; человек есть то, что он не есть. (Ж.П. Сартр.)

Задание 15. Проанализируйте приведенный текст. Можно ли использовать описанную в нем схему по отношению к любой личности? Можно ли соотнести ее с уровнями развития личности?

За наличностью «реального Я» с его характером, темпераментом и многообразными психическими особенностями, за пределами одобряемого и воображаемого «идеального Я» существует «духовное Я», неизмеримо превосходящее наличные возможности человека. «Реальное Я» и «идеальное Я» несут на себе печать прошлого опыта, оценок и воздействий окружающих, словом, временного, изменяющегося, случайного. «Духовное Я» — это голос вечности в душе человека, его творческое призвание, перспектива становления. Оно обычно не осознается или смутно осознается, но, даже будучи неосознанным, может активно руководить жизнью человека. Эта возможность зависит от взаимоотношений между «наличным Я» и «духовным Я». Между ними могут быть отношения согласия, и тогда человек реализует свое жизненное призвание... они могут быть в конфликте, и «духовное Я» может быть вытесненным из сознания. Сознательное духовное становление личности начинается тогда, когда «наличное Я» вступило в осознанный диалог с «духовным Я», решило принять его руководство, доминирование (господство) в своей жизни. Одним из проявлений такой сознательной духовной жизни

является нравственная установка личности, ориентирующей свое поведение на «голос совести». (По Т.А. Флоренской.)

Задание 16. Люди различаются своими «Я-концепциями». Одни принимают концепцию независимого «Я». Другие — взаимозависимого. Эти противоположные идеи способствуют культурным различиям в социальном поведении. В чем, на ваш взгляд, заключаются различия независимой и взаимозависимой «Я-концепций»?

Задание 17. Сравните свойственный мужчинам и женщинам характер социальных взаимоотношений, а также их доминантность, агрессивность и сексуальность. Отражаются ли в гендерных различиях тенденции, продиктованные естественным отбором? Или эти различия порождены культурой?

ПРИЛОЖЕНИЕ 1

МИНОБРНАУКИ РОССИИ

**ФГБОУ ВО «УРАЛЬСКИЙ ГОСУДАРСТВЕННЫЙ ГОРНЫЙ
УНИВЕРСИТЕТ»**

Кафедра управления персоналом

УТВЕРЖДАЮ
Зав. кафедрой, к.фс.н., доцент

Ветош - Т.А. Ветошкина

ДИСЦИПЛИНА «СОЦИАЛЬНАЯ ПСИХОЛОГИЯ»

40.02.02. Правоохранительная деятельность

БИЛЕТЫ

на базе среднего общего образования

промежуточная аттестация: зачет

МИНОБРНАУКИ РОССИИ

**ФГБОУ ВО «УРАЛЬСКИЙ ГОСУДАРСТВЕННЫЙ ГОРНЫЙ
УНИВЕРСИТЕТ»**

УТВЕРЖДАЮ
Зав.кафедрой к.фс.н., доцент

Ветош - Т.А.Ветошкина

ДИСЦИПЛИНА «СОЦИАЛЬНАЯ ПСИХОЛОГИЯ»

БИЛЕТ № 1

1. Проблема личности в социальной психологии
2. Прочитайте утверждение и ответьте на вопрос.

Чувства толпы всегда просты и весьма гиперболичны. Она не знает ни сомнений, ни неуверенности. Толпа немедленно доходит до крайности, высказанное подозрение сразу же превращается у нее в непоколебимую уверенность, зерно антипатии — в дикую ненависть. Тот, кто хочет на нее влиять, не нуждается в логической проверке своей аргументации, ему подобает живописать ярчайшими красками, преувеличивать и всегда повторять то же самое.

Чем, на ваш взгляд, объясняется страх человека перед толпой?

МИНОБРНАУКИ РОССИИ

**ФГБОУ ВО «УРАЛЬСКИЙ ГОСУДАРСТВЕННЫЙ ГОРНЫЙ
УНИВЕРСИТЕТ»**

УТВЕРЖДАЮ
Зав.кафедрой к.фс.н., доцент

Ветош - Т.А.Ветошкина

ДИСЦИПЛИНА «СОЦИАЛЬНАЯ ПСИХОЛОГИЯ»

БИЛЕТ № 2

1. Социализация личности. Этапы социализации.
2. Прочитайте утверждение и ответьте на вопрос.

Так как толпа в истинности или ложности чего-либо не сомневается и при этом сознает свою громадную силу, она столь же нетерпима, как и подвластна авторитету. Она уважает силу... От своего героя она требует силы, даже насилия. Она хочет, чтобы ею владели и ее подавляли, хочет бояться своего господина.

Управляемы ли большие массы людей?

МИНОБРНАУКИ РОССИИ

**ФГБОУ ВО «УРАЛЬСКИЙ ГОСУДАРСТВЕННЫЙ ГОРНЫЙ
УНИВЕРСИТЕТ»**

УТВЕРЖДАЮ
Зав.кафедрой к.фс.н., доцент
Ветош - Т.А.Ветошкина

ДИСЦИПЛИНА «СОЦИАЛЬНАЯ ПСИХОЛОГИЯ»

БИЛЕТ № 3

1. Механизмы социализации. Факторы социализации
 2. Можно ли отдельные черты одного стиля совместить с чертами другого и создать комбинированный, возможно, более эффективный третий стиль? Если можно, то что бы вы предложили и почему? Обоснуйте.
-

МИНОБРНАУКИ РОССИИ

**ФГБОУ ВО «УРАЛЬСКИЙ ГОСУДАРСТВЕННЫЙ ГОРНЫЙ
УНИВЕРСИТЕТ»**

УТВЕРЖДАЮ
Зав.кафедрой к.фс.н., доцент
Ветош - Т.А.Ветошкина

ДИСЦИПЛИНА «СОЦИАЛЬНАЯ ПСИХОЛОГИЯ»

БИЛЕТ № 4

1. Социальная установка, ее структура и изменение
 2. Какой из представленных стилей (если их придерживаться последовательно и строго) более эффективен и почему?
-

МИНОБРНАУКИ РОССИИ

**ФГБОУ ВО «УРАЛЬСКИЙ ГОСУДАРСТВЕННЫЙ ГОРНЫЙ
УНИВЕРСИТЕТ»**

УТВЕРЖДАЮ
Зав.кафедрой к.ф.с.н., доцент

Ветош - Т.А.Ветошкина

ДИСЦИПЛИНА «СОЦИАЛЬНАЯ ПСИХОЛОГИЯ»

БИЛЕТ № 5

1. Социально-психологические особенности общения. Функции общения
 2. Подберите и смоделируйте определенный тип социальной ситуации (с использованием типичных повторяющихся ситуаций в жизни человека), в которой для описания лидера или руководителя можно было бы использовать одну из теорий лидерства. Обоснуйте свой выбор.
-

МИНОБРНАУКИ РОССИИ

**ФГБОУ ВО «УРАЛЬСКИЙ ГОСУДАРСТВЕННЫЙ ГОРНЫЙ
УНИВЕРСИТЕТ»**

УТВЕРЖДАЮ
Зав.кафедрой к.ф.с.н., доцент

Ветош - Т.А.Ветошкина

ДИСЦИПЛИНА «СОЦИАЛЬНАЯ ПСИХОЛОГИЯ»

БИЛЕТ № 6

1. Виды и формы общения. Структура общения
2. Опишите ситуации, в которых было бы целесообразным доминирование какого-либо одного стиля лидерства. Объясните почему.

МИНОБРНАУКИ РОССИИ

**ФГБОУ ВО «УРАЛЬСКИЙ ГОСУДАРСТВЕННЫЙ ГОРНЫЙ
УНИВЕРСИТЕТ»**

УТВЕРЖДАЮ
Зав.кафедрой к.ф.с.н., доцент

Ветош - Т.А.Ветошкина

ДИСЦИПЛИНА «СОЦИАЛЬНАЯ ПСИХОЛОГИЯ»

БИЛЕТ № 7

1. Коммуникативная сторона общения. Средства и виды общения
 2. О каком групповом психологическом феномене рассказал в сказке «Новое платье короля» Г.-Х. Андерсена? Приведите подобные примеры из собственной практики.
-

МИНОБРНАУКИ РОССИИ

ФГБОУ ВО «УРАЛЬСКИЙ ГОСУДАРСТВЕННЫЙ ГОРНЫЙ УНИВЕРСИТЕТ»

УТВЕРЖДАЮ

Зав.кафедрой к.фс.н., доцент

Ветош Т.А.Ветошкина

ДИСЦИПЛИНА «СОЦИАЛЬНАЯ ПСИХОЛОГИЯ»

БИЛЕТ № 8

1. Культурный контекст общения и коммуникативные барьеры.
2. Определите, какие из перечисленных утверждений объясняют феномен конформности, какие — просто описывают ее аспекты, а какие смешивают конформность с другими групповыми процессами (какими?).

Чем выше интеллект, тем ниже конформность.

Важным условием конформного поведения является оценка «наивным субъектом», олицетворяющим собой групповое меньшинство, как собственной компетентности, так и компетентности большинства: высокая степень уверенности в своей компетентности уменьшает зависимость от группы, но эта зависимость возрастает, если компетентность большинства оценивается высоко.

Конформность — это результат функционирования сильного лидера.

Конформность как внутреннее подчинение группе состоит в том, что часть индивидуумов воспринимает мнение группы как свое собственное и придерживается его не только в данной ситуации, но и за ее пределами. Оно осуществляется либо по принципу «большинство всегда право», либо посредством выработки собственной объяснительной логики сделанного выбора (этим достигается и согласие с группой, и согласие с самим собой).

Женщины более конформны, чем мужчины, а дети более конформны, чем взрослые.

Известно, что с усилением децентрализации коммуникативных сетей и групповой сплоченности нарастает конформное поведение.

Конформность помогает проникнуть во внутренний мир другого человека.

Согласно информационной теории конформности, человек ищет информацию, помогающую оценить и соотнести свое поведение с поведением других; этот поиск вызван стремлением субъекта редуцировать неопределенность своего положения в группе. Информационный процесс осуществляется путем оценивания: человек либо использует поведение других как некий стандарт, с которым он может себя сопоставить, либо он формирует впечатление о себе, исходя из ориентированного на него поведения других. Так возникает зависимость от других.

МИНОБРНАУКИ РОССИИ

**ФГБОУ ВО «УРАЛЬСКИЙ ГОСУДАРСТВЕННЫЙ ГОРНЫЙ
УНИВЕРСИТЕТ»**

УТВЕРЖДАЮ
Зав.кафедрой к.фс.н., доцент

Ветош

Т.А.Ветошкина

ДИСЦИПЛИНА «СОЦИАЛЬНАЯ ПСИХОЛОГИЯ»

БИЛЕТ № 9

1. Понятия перцепции. Механизмы межличностного восприятия
2. Объясните результаты приведенного ниже исследования.
- Ч. Немет обнаружила, что влияние меньшинства и большинства различается характером вызываемой у членов группы-концентрации внимания, своеобразием процесса принятия решения. В случае влияния меньшинства внимание сфокусировано на альтернативных решениях и люди прилагают больше интеллектуальных усилий, чтобы принять решение. При этом возрастает вероятность обнаружения новых неожиданных решений. При влиянии меньшинства имеет место тенденция к дивергенции решений, а при влиянии большинства — к конвергенции в направлении позиции большинства, поэтому внимание группы сфокусировано лишь на тех аргументах, которые близки к мнению большинства.

МИНОБРНАУКИ РОССИИ

**ФГБОУ ВО «УРАЛЬСКИЙ ГОСУДАРСТВЕННЫЙ ГОРНЫЙ
УНИВЕРСИТЕТ»**

УТВЕРЖДАЮ
Зав.кафедрой к.фс.н., доцент

Ветош Т.А.Ветошкина

ДИСЦИПЛИНА «СОЦИАЛЬНАЯ ПСИХОЛОГИЯ»

БИЛЕТ № 10

1. Интерактивная сторона общения. Стратегии взаимодействия
2. Попробуйте определить, представителям каких теоретических направлений в исследовании групп и групповой динамики могли бы принадлежать следующие высказывания.

Группа — это открытая система, образованная взаимосвязанными позициями и ролями.

Группа есть система взаимодействующих индивидов, функционирование которых в группе описывается тремя основными понятиями: индивидуальной активностью, взаимодействием и отношением.

Люди объединяются в группы из страха перед одиночеством.

Устойчивость группы связана с индивидуальными межличностными предпочтениями.

Поведение личности — продукт групповых ролевых влияний.

Группы вырабатывают собственное мышление, собственную мотивацию, которые в принципе могут отличаться от мышления и мотивации каждого члена группы.

Поведение людей в группе есть функция двух переменных: вознаграждений (положительные подкрепления) и расходов или наказаний (отрицательные подкрепления).

Условиями сплочения коллектива являются взаимоподражание, взаимовнушение и индукция.

МИНОБРНАУКИ РОССИИ

**ФГБОУ ВО «УРАЛЬСКИЙ ГОСУДАРСТВЕННЫЙ ГОРНЫЙ
УНИВЕРСИТЕТ»**

УТВЕРЖДАЮ
Зав.кафедрой к.фс.н., доцент

Ветош Т.А.Ветошкина

ДИСЦИПЛИНА «СОЦИАЛЬНАЯ ПСИХОЛОГИЯ»

БИЛЕТ № 11

1. Феномены межличностного влияния

2. Определите, о каком психическом феномене идет речь в публикуемых далее примерах. Какой уровень развития самосознания они отражают?

Ребенок звонит по телефону бабушке и говорит ей: «Бабушка, посмотри, какая у меня красивая кукла!»

Ребенок убежден, что бакалейщик продает конфеты, чтобы сделать приятное детям.

Взрослый человек, входя в комнату, восклицает: «Бррр... Закройте окна, тут так холодно!»

Ученый убежден, что его проблема самая важная, в то время как другие занимаются неизвестно чем.

МИНОБРНАУКИ РОССИИ

ФГБОУ ВО «УРАЛЬСКИЙ ГОСУДАРСТВЕННЫЙ ГОРНЫЙ УНИВЕРСИТЕТ»

УТВЕРЖДАЮ

Зав.кафедрой к.фс.н., доцент

Ветош Т.А.Ветошкина

ДИСЦИПЛИНА «СОЦИАЛЬНАЯ ПСИХОЛОГИЯ»

БИЛЕТ № 12

1. Правила эффективного общения

2. Оцените разные способы осмысления «Я». Прокомментируйте их с точки зрения возможной поведенческой реализации. Какая из формулировок отражает ваше собственное восприятие своего «Я» и почему?

Каждый человек есть Вселенная, которая с ним родилась и с ним умирает: под каждым надгробным камнем погребена целая всемирная история. (Г. Гейне.)

Я ничто. Этот малый промежуток не способен отделить меня от небытия, куда мне надлежит идти. Я пришел лишь затем, чтобы составить множество; больше нечего было сделать из меня. (Епископ Боссюэ.)

Окружающий мир, по-видимому, не овладевает нами полностью, даже когда мы выросли, но только на две трети; одна треть нашего «Я» еще не родилась. При каждом утреннем пробуждении мы как будто рождаемся заново». (З. Фрейд.)

Бог есть неограниченное Все, человек есть только ограниченное проявление Бога. Или лучше так: Бог есть то неограниченное Все, от чего человек сознает себя ограниченной частью. Истинно существует только Бог. Человек есть проявление его в веществе, времени и пространстве. Чем больше проявление Бога в человеке (жизнь) соединяется с проявлением (жизнями) других существ, тем больше он существует. Соединение этой своей жизни с жизнями других существ совершается любовью... (Л.Н. Толстой.)

Человек не есть то, что он есть; человек есть то, что он не есть. (Ж.П. Сартр.)

МИНОБРНАУКИ РОССИИ

**ФГБОУ ВО «УРАЛЬСКИЙ ГОСУДАРСТВЕННЫЙ ГОРНЫЙ
УНИВЕРСИТЕТ»**

УТВЕРЖДАЮ
Зав.кафедрой к.фс.н., доцент

Ветош - Т.А.Ветошкина

ДИСЦИПЛИНА «СОЦИАЛЬНАЯ ПСИХОЛОГИЯ»

БИЛЕТ № 13

1. Определение, задачи и разделы социальной психологии
2. Прочитайте утверждение и ответьте на вопрос.

Главные отличительные признаки находящегося в толпе индивида таковы: исчезновение сознательной личности, преобладание бессознательных мотивов, ориентация мыслей и чувств в одном и том же направлении вследствие внушения и заражения, тенденция к безотлагательному осуществлению внушенных идей. Индивид не является больше самим собой, он стал безвольным аппаратом.

Какая психологическая концепция лежит в основе этого утверждения?

МИНОБРНАУКИ РОССИИ

**ФГБОУ ВО «УРАЛЬСКИЙ ГОСУДАРСТВЕННЫЙ ГОРНЫЙ
УНИВЕРСИТЕТ»**

УТВЕРЖДАЮ
Зав.кафедрой к.фс.н., доцент

Ветош - Т.А.Ветошкина

ДИСЦИПЛИНА «СОЦИАЛЬНАЯ ПСИХОЛОГИЯ»

БИЛЕТ № 14

1. Предмет и задачи социальной психологии
2. Прочитайте утверждение и ответьте на вопрос.

Толпа импульсивна, изменчива и возбуждима... Импульсы, которым она повинуетя, могут быть, смотря по обстоятельствам, благородными или жестокими, героическими или трусливыми, но во всех случаях они столь повелительны, что не дают проявляться не только личному инстинкту, но даже инстинкту самосохранения. Толпа не выносит отсрочки между желанием и осуществлением желаемого. Она чувствует себя всемогущей, у индивида в массе исчезает понятие невозможного.

Согласны ли вы с предложенной трактовкой? Почему?

МИНОБРНАУКИ РОССИИ

**ФГБОУ ВО «УРАЛЬСКИЙ ГОСУДАРСТВЕННЫЙ ГОРНЫЙ
УНИВЕРСИТЕТ»**

УТВЕРЖДАЮ
Зав.кафедрой к.фс.н., доцент

Ветош - Т.А.Ветошкина

ДИСЦИПЛИНА «СОЦИАЛЬНАЯ ПСИХОЛОГИЯ»

БИЛЕТ № 15

1. Метод опроса в социальной психологии
2. Проанализируйте приведенный текст. Можно ли использовать описанную в нем схему по отношению к любой личности? Можно ли соотнести ее с уровнями развития личности?

За наличностью «реального Я» с его характером, темпераментом и многообразными психическими особенностями, за пределами одобряемого и воображаемого «идеального Я» существует «духовное Я», неизмеримо превосходящее наличные возможности человека. «Реальное Я» и «идеальное Я» несут на себе печать прошлого опыта, оценок и воздействий окружающих, словом, временного, изменяющегося, случайного. «Духовное Я» — это голос вечности в душе человека, его творческое призвание, перспектива становления. Оно обычно не осознается или смутно осознается, но, даже будучи неосознанным, может активно руководить жизнью человека. Эта возможность зависит от взаимоотношений между «наличным Я» и «духовным Я». Между ними могут быть отношения согласия, и тогда человек реализует свое жизненное призвание... они могут быть в конфликте, и «духовное Я» может быть вытесненным из сознания. Сознательное духовное становление личности начинается тогда, когда «наличное Я» вступило в осознанный диалог с «духовным Я», решило принять его руководство, доминирование (господство) в своей жизни. Одним из проявлений такой сознательной духовной жизни является нравственная установка личности, ориентирующей свое поведение на «голос совести». (По Т.А. Флоренской.)

МИНОБРНАУКИ РОССИИ

**ФГБОУ ВО «УРАЛЬСКИЙ ГОСУДАРСТВЕННЫЙ ГОРНЫЙ
УНИВЕРСИТЕТ»**

УТВЕРЖДАЮ
Зав.кафедрой к.фс.н., доцент

Ветош - Т.А.Ветошкина

ДИСЦИПЛИНА «СОЦИАЛЬНАЯ ПСИХОЛОГИЯ»

БИЛЕТ № 16

1. Социометрия как специфический метод социальной психологии
 2. Люди различаются своими «Я-концепциями». Одни принимают концепцию независимого «Я». Другие — взаимозависимого. Эти противоположные идеи способствуют культурным различиям в социальном поведении. В чем, на ваш взгляд, заключаются различия независимой и взаимозависимой «Я-концепций»?
-

МИНОБРНАУКИ РОССИИ

**ФГБОУ ВО «УРАЛЬСКИЙ ГОСУДАРСТВЕННЫЙ ГОРНЫЙ
УНИВЕРСИТЕТ»**

УТВЕРЖДАЮ
Зав.кафедрой к.фс.н., доцент

Ветош - Т.А.Ветошкина

ДИСЦИПЛИНА «СОЦИАЛЬНАЯ ПСИХОЛОГИЯ»

БИЛЕТ № 17

1. Понятие, признаки и структура малой группы.
 2. Сравните свойственный мужчинам и женщинам характер социальных взаимоотношений, а также их доминантность, агрессивность и сексуальность. Отражаются ли в гендерных различиях тенденции, продиктованные естественным отбором? Или эти различия порождены культурой?
-

МИНОБРНАУКИ РОССИИ

**ФГБОУ ВО «УРАЛЬСКИЙ ГОСУДАРСТВЕННЫЙ ГОРНЫЙ
УНИВЕРСИТЕТ»**

УТВЕРЖДАЮ

Зав.кафедрой к.ф.н., доцент

Ветош Т.А.Ветошкина

ДИСЦИПЛИНА «СОЦИАЛЬНАЯ ПСИХОЛОГИЯ»

БИЛЕТ № 18

1. Классификация малых групп. Динамические процессы в малой группе
2. Сравните свойственный мужчинам и женщинам характер социальных взаимоотношений, а также их доминантность, агрессивность и сексуальность. Отражаются ли в гендерных различиях тенденции, продиктованные естественным отбором? Или эти различия порождены культурой?

МИНОБРНАУКИ РОССИИ

**ФГБОУ ВО «УРАЛЬСКИЙ ГОСУДАРСТВЕННЫЙ ГОРНЫЙ
УНИВЕРСИТЕТ»**

УТВЕРЖДАЮ
Зав.кафедрой к.ф.н., доцент

Ветош - Т.А.Ветошкина

ДИСЦИПЛИНА «СОЦИАЛЬНАЯ ПСИХОЛОГИЯ»

БИЛЕТ № 19

1. Формирование и развитие малой группы
 2. Люди различаются своими «Я-концепциями». Одни принимают концепцию независимого «Я». Другие — взаимозависимого. Эти противоположные идеи способствуют культурным различиям в социальном поведении. В чем, на ваш взгляд, заключаются различия независимой и взаимозависимой «Я-концепций»?
-

МИНОБРНАУКИ РОССИИ

**ФГБОУ ВО «УРАЛЬСКИЙ ГОСУДАРСТВЕННЫЙ ГОРНЫЙ
УНИВЕРСИТЕТ»**

УТВЕРЖДАЮ
Зав.кафедрой к.ф.н., доцент

Ветош - Т.А.Ветошкина

ДИСЦИПЛИНА «СОЦИАЛЬНАЯ ПСИХОЛОГИЯ»

БИЛЕТ № 20

1. Феномен группового давления
2. Проанализируйте приведенный текст. Можно ли использовать описанную в нем схему по отношению к любой личности? Можно ли соотнести ее с уровнями развития личности?

За наличностью «реального Я» с его характером, темпераментом и многообразными психическими особенностями, за пределами одобряемого и воображаемого «идеального Я» существует «духовное Я», неизмеримо превосходящее наличные возможности человека. «Реальное Я» и «идеальное Я» несут на себе печать прошлого опыта, оценок и воздействий окружающих, словом, временного, изменяющегося, случайного. «Духовное Я» — это голос вечности в душе человека, его творческое призвание, перспектива становления. Оно обычно не осознается или смутно осознается, но, даже будучи неосознанным, может активно руководить жизнью человека. Эта возможность зависит от взаимоотношений между «наличным Я» и «духовным Я». Между ними могут быть отношения согласия, и тогда человек реализует свое жизненное призвание... они могут быть в конфликте, и «духовное Я» может быть вытесненным из сознания. Сознательное

духовное становление личности начинается тогда, когда «наличное Я» вступило в осознанный диалог с «духовным Я», решило принять его руководство, доминирование (господство) в своей жизни. Одним из проявлений такой сознательной духовной жизни является нравственная установка личности, ориентирующей свое поведение на «голос совести». (По Т.А. Флоренской.)

МИНОБРНАУКИ РОССИИ

**ФГБОУ ВО «УРАЛЬСКИЙ ГОСУДАРСТВЕННЫЙ ГОРНЫЙ
УНИВЕРСИТЕТ»**

УТВЕРЖДАЮ

Зав.кафедрой к.ф.н., доцент

Ветош - Т.А.Ветошкина

ДИСЦИПЛИНА «СОЦИАЛЬНАЯ ПСИХОЛОГИЯ»

БИЛЕТ № 21

1. Конформизм и групповое давление. Групповая сплоченность
2. Прочитайте утверждение и ответьте на вопрос.

Так как толпа в истинности или ложности чего-либо не сомневается и при этом сознает свою громадную силу, она столь же нетерпима, как и подвластна авторитету. Она уважает силу... От своего героя она требует силы, даже насилия. Она хочет, чтобы ею владели и ее подавляли, хочет бояться своего господина.

Управляемы ли большие массы людей?

МИНОБРНАУКИ РОССИИ

**ФГБОУ ВО «УРАЛЬСКИЙ ГОСУДАРСТВЕННЫЙ ГОРНЫЙ
УНИВЕРСИТЕТ»**

УТВЕРЖДАЮ
Зав.кафедрой к.фс.н., доцент

Ветош - Т.А.Ветошкина

ДИСЦИПЛИНА «СОЦИАЛЬНАЯ ПСИХОЛОГИЯ»

БИЛЕТ № 22

1. Лидер и руководитель. Понятия и стили руководства
 2. Можно ли отдельные черты одного стиля совместить с чертами другого и создать комбинированный, возможно, более эффективный третий стиль? Если можно, то что бы вы предложили и почему? Обоснуйте.
-

МИНОБРНАУКИ РОССИИ

**ФГБОУ ВО «УРАЛЬСКИЙ ГОСУДАРСТВЕННЫЙ ГОРНЫЙ
УНИВЕРСИТЕТ»**

УТВЕРЖДАЮ
Зав.кафедрой к.фс.н., доцент

Ветош - Т.А.Ветошкина

ДИСЦИПЛИНА «СОЦИАЛЬНАЯ ПСИХОЛОГИЯ»

БИЛЕТ № 23

1. Понятие «лидер» и «лидерство». Теории и типы лидерства
 2. Какой из представленных стилей (если их придерживаться последовательно и строго) более эффективен и почему?
-

МИНОБРНАУКИ РОССИИ

**ФГБОУ ВО «УРАЛЬСКИЙ ГОСУДАРСТВЕННЫЙ ГОРНЫЙ
УНИВЕРСИТЕТ»**

УТВЕРЖДАЮ
Зав.кафедрой к.фс.н., доцент

Ветош - Т.А.Ветошкина

ДИСЦИПЛИНА «СОЦИАЛЬНАЯ ПСИХОЛОГИЯ»

БИЛЕТ № 24

1. Продуктивность групповой деятельности
2. Подберите и смоделируйте определенный тип социальной ситуации (с использованием типичных повторяющихся ситуаций в жизни человека), в которой для описания лидера или руководителя можно было бы использовать одну из теорий лидерства. Обоснуйте свой выбор.

МИНОБРНАУКИ РОССИИ

**ФГБОУ ВО «УРАЛЬСКИЙ ГОСУДАРСТВЕННЫЙ ГОРНЫЙ
УНИВЕРСИТЕТ»**

УТВЕРЖДАЮ
Зав.кафедрой к.ф.н., доцент

Ветош Т.А.Ветошкина

ДИСЦИПЛИНА «СОЦИАЛЬНАЯ ПСИХОЛОГИЯ»

БИЛЕТ № 25

1. Понятие социально-психологического климата группы и пути его оптимизация
 2. Опишите ситуации, в которых было бы целесообразным доминирование какого-либо одного стиля лидерства. Объясните почему.
-

МИНОБРНАУКИ РОССИИ

**ФГБОУ ВО «УРАЛЬСКИЙ ГОСУДАРСТВЕННЫЙ ГОРНЫЙ
УНИВЕРСИТЕТ»**

УТВЕРЖДАЮ
Зав.кафедрой к.ф.н., доцент

Ветош Т.А.Ветошкина

ДИСЦИПЛИНА «СОЦИАЛЬНАЯ ПСИХОЛОГИЯ»

БИЛЕТ № 26

1. Внутригрупповой конфликт
 2. О каком групповом психологическом феномене рассказал в сказке «Новое платье короля» Г.-Х. Андерсена? Приведите подобные примеры из собственной практики.
-

МИНОБРНАУКИ РОССИИ

ФГБОУ ВО «Уральский государственный горный университет»



УТВЕРЖДАЮ

Проректор по учебно-методическому
комплексу
С.А. Упоров
24.06.2021

РАБОЧАЯ ПРОГРАММА ДИСЦИПЛИНЫ

ОП. 01 ТЕОРИЯ ГОСУДАРСТВА И ПРАВА

Специальность

40.02.02 Правоохранительная деятельность

программа подготовки специалистов среднего звена

базовая подготовка

форма обучения: очная, заочная

на базе среднего общего образования

год набора: 2021

Автор: Сосенков А.В., преподаватель

Одобрена на заседании кафедры

Антикризисного управления и
оценочной деятельности

(название кафедры)

Зав. кафедрой

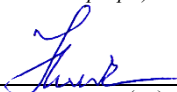
(подпись)

Мальцев Н.В.

(Фамилия И.О.)

Протокол №10 от 22.06.2021

(Дата)

Рассмотрена методической комиссией

Инженерно-экономического факультета

(название факультета)

Председатель

(подпись)

Мочалова Л.А.

(Фамилия И.О.)

Протокол № 10 от 18.06.2021

(Дата)

Екатеринбург
2021

Аннотация рабочей программы дисциплины «Теория государства и права»

Трудоемкость дисциплины: 141 час.

Цель дисциплины: является приобретение обучающимися знаний, позволяющих ориентироваться в правовом материале в ходе изучения иных дисциплин профессионального учебного цикла, а также необходимых для реализации правовых предписаний в юридической деятельности; выработка у обучающихся способности самостоятельно получать правовые знания, необходимые для эффективного осуществления возложенных на юриста функций.

Место дисциплины в структуре ОПОП: дисциплина «Теория государства и права» относится к общепрофессиональным дисциплинам профессионального учебного цикла учебного плана по специальности 40.02.02 Правоохранительная деятельность.

Компетенции, формируемые в процессе изучения дисциплины:

Общие компетенции (ОК):

ОК 1. Понимать сущность и социальную значимость своей будущей профессии, проявлять к ней устойчивый интерес.

ОК 2. Понимать и анализировать вопросы ценностно-мотивационной ориентации.

ОК 10. Адаптироваться к меняющимся условиям профессиональной деятельности.

ОК 11. Самостоятельно определять задачи профессионального и личностного развития, заниматься самообразованием, осознанно планировать повышение квалификации.

ОК 12. Выполнять профессиональные задачи в соответствии с нормами морали, профессиональной этики и служебного этикета.

ОК 13. Проявлять нетерпимость к коррупционному поведению, уважительно относиться к праву и закону.

Профессиональные компетенции (ПК):

ПК 1.1 Юридически квалифицировать факты, события и обстоятельства. Принимать решения и совершать юридические действия в точном соответствии с законом.

ПК 1.2 Обеспечивать соблюдение законодательства субъектами права.

ПК 1.3 Осуществлять реализацию норм материального и процессуального права.

Результат изучения дисциплины:

В результате освоения учебной дисциплины обучающийся должен

уметь:

оперировать юридическими понятиями и категориями;

знать:

природу и сущность государства и права;

основные закономерности возникновения, функционирования и развития государства и права;

исторические типы и формы права и государства, их сущность и функции;

систему права, механизм государства;

механизм и средства правового регулирования, реализации права;

роль государства и права в политической системе общества, в общественной жизни;

1 ЦЕЛИ ОСВОЕНИЯ ДИСЦИПЛИНЫ

Целями освоения дисциплины «Теория государства и права» является приобретение обучающимися знаний, позволяющих ориентироваться в правовом материале в ходе изучения иных дисциплин профессионального цикла, а также необходимых для реализации правовых предписаний в юридической деятельности; выработка у обучающихся способности самостоятельно получать правовые знания, необходимые для эффективного осуществления возложенных на юриста функций.

2. ПЕРЕЧЕНЬ ПЛАНИРУЕМЫХ РЕЗУЛЬТАТОВ ОБУЧЕНИЯ ПО ДИСЦИПЛИНЕ

Результатом освоения дисциплины «Теория государства и права» является формирование у обучающихся следующих компетенций:

Общие компетенции (ОК):

ОК 1. Понимать сущность и социальную значимость своей будущей профессии, проявлять к ней устойчивый интерес.

ОК 2. Понимать и анализировать вопросы ценностно-мотивационной ориентации.

ОК 10. Адаптироваться к меняющимся условиям профессиональной деятельности.

ОК 11. Самостоятельно определять задачи профессионального и личностного развития, заниматься самообразованием, осознанно планировать повышение квалификации.

ОК 12. Выполнять профессиональные задачи в соответствии с нормами морали, профессиональной этики и служебного этикета.

ОК 13. Проявлять нетерпимость к коррупционному поведению, уважительно относиться к праву и закону.

Профессиональные компетенции (ПК):

ПК 1.1 Юридически квалифицировать факты, события и обстоятельства. Принимать решения и совершать юридические действия в точном соответствии с законом.

ПК 1.2 Обеспечивать соблюдение законодательства субъектами права.

ПК 1.3 Осуществлять реализацию норм материального и процессуального права.

В результате освоения дисциплины «Теория государства и права» обучающийся должен:

Результаты обучения	
<i>знать</i>	признаки и сущность государства и права; основные закономерности возникновения, функционирования и развития государства и права, исторические типы и формы государства и права, их сущность и функции; механизм государства, систему права, механизм и средства правового регулирования, реализации права; роль государства и права в политической системе общества, в общественной жизни
<i>уметь</i>	оперировать юридическими понятиями и категориями; анализировать юридические факты и возникающие в связи с ними правовые отношения; анализировать, толковать и правильно применять правовые нормы; принимать решения и совершать юридические действия в точном соответствии с законом

3 МЕСТО ДИСЦИПЛИНЫ В СТРУКТУРЕ ОБРАЗОВАТЕЛЬНОЙ ПРОГРАММЫ

Дисциплина «Теория государства и права» относится к общепрофессиональным дисциплинам профессионального учебного цикла основной профессиональной образовательной программы по специальности 40.02.02 Правоохранительная деятельность.

4 ОБЪЕМ ДИСЦИПЛИНЫ С УКАЗАНИЕМ КОЛИЧЕСТВА АКАДЕМИЧЕСКИХ ЧАСОВ, ВЫДЕЛЕННЫХ НА КОНТАКТНУЮ РАБОТУ ОБУЧАЮЩИХСЯ С ПРЕПОДАВАТЕЛЕМ (ПО ВИДАМ УЧЕБНЫХ ЗАНЯТИЙ) И НА САМОСТОЯТЕЛЬНУЮ РАБОТУ

Трудоемкость дисциплины						
часы						
общая (макс.)	лекции	практ. зан.	консультации	СР	зачет	экз.
Очная форма						
141	56	38	7	40	-	+
Заочная форма						
141	10	6	-	125		+

5. СОДЕРЖАНИЕ ДИСЦИПЛИНЫ, СТРУКТУРИРОВАННОЕ ПО ТЕМАМ (РАЗДЕЛАМ) С УКАЗАНИЕМ ОТВЕДЕННОГО НА НИХ КОЛИЧЕСТВА АКАДЕМИЧЕСКИХ ЧАСОВ И ВИДОВ УЧЕБНЫХ ЗАНЯТИЙ

5.1 Тематический план изучения дисциплины

№	Тема, раздел	Контактная работа обучающихся с преподавателем			Самостоятельная работа	Формируемые компетенции	Наименование оценочного средства
		лекции	практич. занятия и др. формы	консультации			
1.	Тема 1 Происхождение государства. Происхождение права.	4	4	-	4	ПК 1.1- 1.3 ОК 1-2 ОК 10- 13	Опрос
2.	Тема 2 Понятие и сущность государства и типология государства.	4	4	-	4	ПК 1.1- 1.3 ОК 1-2 ОК 10- 13	Опрос
3.	Тема 3 Форма государства. Функции государства.	4	2	-	3	ПК 1.1- 1.3 ОК 1-2 ОК 10- 13	Дискуссия, Доклад с презентацией
4.	Тема 4 Механизм государства.	4	2	-	3	ПК 1.1- 1.3 ОК 1-2 ОК 10- 13	Дискуссия, Доклад с презентацией
5.	Тема 5 Государство в политической системе общества.	6	2	-	3	ПК 1.1- 1.3 ОК 1-2 ОК 10- 13	Дискуссия, Доклад с презентацией
6.	Тема 6 Государство и личность.	4	2	-	3	ПК 1.1- 1.3 ОК 1-2 ОК 10- 13	Дискуссия, Доклад с презентацией
7.	Тема 7 Правовое и социальное государство.	4	2	-	3	ПК 1.1- 1.3 ОК 1-2 ОК 10- 13	Доклад с презентацией
8.	Тема 8 Норма права. Источники (формы) права.	6	4	-	3	ПК 1.1- 1.3 ОК 1-2 ОК 10- 13	Опрос

№	Тема, раздел	Контактная работа обучающихся с преподавателем			Самостоятельная работа	Формируемые компетенции	Наименование оценочного средства
		лекции	практич. занятия и др. формы	консультации			
9.	Тема 9 Правотворчество. Правовые отношения.	4	4	-	4	ПК 1.1- 1.3 ОК 1-2 ОК 10- 13	Практико-ориентированное задание, Доклад с презентацией
10.	Тема 10 Реализация права. Толкование права.	4	4		4	ПК 1.1- 1.3 ОК 1-2 ОК 10- 13	Доклад с презентацией
11.	Тема 11 Правомерное поведение, правонарушение и юридическая ответственность.	6	4		4	ПК 1.1- 1.3 ОК 1-2 ОК 10- 13	Доклад с презентацией
12.	Тема 12 Правосознание и правовая культура. Законность и правопорядок.	4	4		4	ПК 1.1- 1.3 ОК 1-2 ОК 10- 13	Доклад с презентацией
13.	Экзамен						Экзамен
ИТОГО		56	38	7	40		

5.2 Содержание учебной дисциплины

Тема 1. Происхождение государства. Происхождение права.

Понятие государства. Теории о происхождении государства. Теории происхождения права.

Практические занятия: Изучение теоретического материала в соответствии с дидактическими единицами темы и подготовка ответов на вопросы по теме «Происхождение государства».

Самостоятельная работа: Написание реферата на тему «Происхождение права».

Тема 2. Понятие и сущность государства и типология государства.

Основные признаки государства и определение его понятия. Сущность государства.

Практические занятия: Изучение теоретического материала в соответствии с дидактическими единицами темы и подготовка ответов на вопросы по теме: «Понятие и сущность государства и типология государства».

Самостоятельная работа: выполнение заданий по теме «Типология государства».

Тема 3. Форма государства. Функции государства.

Понятие и признаки формы государства. Виды форм правления. Виды государственного устройства. Виды политических режимов (политико-правовых, государственных). Факторы, обуславливающие эволюцию и многообразие форм государства. Классификация формы государства. Монократические, поликратические, сегментарные формы.

Функции государства, их общая характеристика. Функции разных типов государств. Эволюция функций государств.

Формы осуществления функций государства: правотворчество, правоисполнение, правоохрана. Классовое и общесоциальное в функциях государства.

Самостоятельная работа: Изучение теоретического материала в соответствии с дидактическими единицами темы и подготовка ответов на вопросы по теме «Формы государства».

Практические занятия: Решение задач по теме «Функции государства».

Тема 4. Механизм государства.

Механизм и аппарат государства: понятие и содержание. Общая характеристика ветвей и уровней государственной власти: законодательная власть; исполнительная власть; судебная власть. Органы местного самоуправления.

Понятие и соотношение государственной власти и государственного управления. Компетенция органов власти и управления.

Соотношение понятий «механизм государства» и «аппарат государства». Факторы, обуславливающие эволюцию государственного механизма и его особенности в разных странах.

Самостоятельная работа: Изучение теоретического материала в соответствии с дидактическими единицами темы и подготовка ответов на вопросы по теме «Механизм государства».

Практические занятия: выполнение заданий по теме «Механизм государства».

Тема 5. Государство в политической системе общества.

Общая характеристика современной политической системы российского общества. Пути и способы реформирования политической системы России. Роль и место мирового сообщества в этом процессе. Система государственных органов. Общество как система. Соотношение политической, экономической, идеологической систем общества.

Практические занятия: Изучение теоретического материала в соответствии с дидактическими единицами темы и подготовка ответов на вопросы по теме «Государство в политической системе общества».

Самостоятельная работа: Составление конспектов – схем по теме «Государство в политической системе общества».

Тема 6. Государство и личность.

Отражение проблемы «государство - личность» в двух крайних подходах: этатистском и индивидуалистическом (анархистском). Историческая эволюция соотношения личности и государства. От ранних форм коллективизма через индивидуализм к гармонии личных и общественных интересов. Возникновение концепции неотчуждаемых прав личности в эпоху буржуазных революций.

Права человека и гражданина вместо сословных прав.

Самостоятельная работа: Изучение теоретического материала в соответствии с дидактическими единицами темы и подготовка ответов на вопросы по теме «Государство и личность».

Практические занятия: Решение задач по теме «Государство и личность».

Тема 7. Правовое и социальное государство.

Формирование и развитие теории правового государства. Понятие и признаки правового государства. Соотношение законности правового государства. Предпосылки становления правового государства. Правовое государство и гражданское общество. Принципы правового государства: понятие, система, законодательное закрепление, практика реализации. Основные направления и пути формирования правового государства.

Самостоятельная работа: Изучение теоретического материала в соответствии с дидактическими единицами темы и подготовка ответов на вопросы по теме «Правовое и социальное государство».

Практические занятия: Решение задач по теме «Правовое и социальное государство».

Тема 8. Норма права. Источники (формы) права. Система права.

Понятие и признаки нормы права. Логическая структура нормы права. Понятие гипотезы, диспозиции, санкции. Их разновидности. Содержание и формы права. Преемственность и обновления в праве. Рецепция в праве. Понятие системы права. Элементы системы права: норма права, подинститут и институт права, подотрасль и отрасль права.

Самостоятельная работа: Изучение теоретического материала в соответствии с дидактическими единицами темы и подготовка ответов на вопросы по теме «Норма права. Источники (формы) права. Система права.»

Практические занятия: решение задач по теме «Норма права. Источники (формы) права. Система права».

Тема 9. Правотворчество. Правовые отношения.

Правообразование и правотворчество. Понятие правотворчества. Особенности правотворчества в различных правовых системах. Виды правотворчества. Правотворческие органы и акты правотворчества. Правовые отношения как особая форма общественных отношений. Нормы права и правоотношения. Признаки и определения правоотношения.

Практические занятия: Решение задач и подготовка ответов на вопросы по теме «Правотворчество. Правовые отношения.»

Самостоятельная работа: подготовка к устному опросу по теме «Правотворчество. Правовые отношения.»

Тема 10. Реализация права. Толкование права.

Понятие, принципы и виды правового поведения. Понятие толкования (интерпретации) права. Уяснение и разъяснение норм права. Способы толкования: грамматический (языковой), логический, исторический, политический, систематический и др.

Практические занятия: Изучение теоретического материала в соответствии с дидактическими единицами темы и подготовка ответов на вопросы по теме «Реализация права. Толкование права»

Самостоятельная работа: подготовка к тестированию по теме «Реализация права. Толкование права»

Тема 11. Правомерное поведение, правонарушение и юридическая ответственность.

Понятие, признаки и виды правового поведения. Понятие и виды правомерного поведения. Объективная и субъективная сторона правомерного поведения. Критерии классификации и виды правомерного поведения. Понятия и признаки правонарушения, их классификация. Состав правонарушения. Общая характеристика причин правонарушений и преступности. Понятие, виды, принципы юридической ответственности. Общая характеристика проблемы обеспечения неотвратимости юридической ответственности.

Самостоятельная работа: Изучение теоретического материала в соответствии с дидактическими единицами темы и подготовка ответов на вопросы по теме «Правомерное поведение, правонарушение и юридическая ответственность».

Практические занятия: Решение задач по теме «Правомерное поведение, правонарушение и юридическая ответственность».

Тема 12. Правосознание и правовая культура. Законность и правопорядок.

Понятие правосознания как формы общественного сознания. Структура правосознания: правовая идеология и правовая психология. Связь правосознания с другими формами общественного сознания. Правосознание и юридическая практика.

Правовая культура: понятие, структура, признаки и функции. Соотношение правового сознания и правовой культуры. Правосознание и правовая культура различных слоев населения. Гражданское общество.

Понятие законности и ее содержание. Законность как принцип, как метод и как режим государственной и общественной жизни. Понимание законности с позиций

юридического позитивизма и теории естественного права. Законность в условиях демократического и недемократического политических режимов.

Самостоятельная работа: Изучение теоретического материала в соответствии с дидактическими единицами темы и подготовка ответов на вопросы по теме «Правосознание и правовая культура. Законность и правопорядок»

Практические занятия: Решение задач по теме «Правосознание и правовая культура. Законность и правопорядок»

6 ПЕРЕЧЕНЬ УЧЕБНО-МЕТОДИЧЕСКОГО ОБЕСПЕЧЕНИЯ ДЛЯ САМОСТОЯТЕЛЬНОЙ РАБОТЫ ОБУЧАЮЩИХСЯ ПО ДИСЦИПЛИНЕ

Для организации самостоятельной работы обучающихся по изучению дисциплины «Теория государства и права» научная библиотека УГГУ располагает учебными пособиями для самостоятельной и аудиторной работы студентов по специальности 40.02.02 Правоохранительная деятельность.

Обоснование затрат времени на самостоятельную работу обучающихся (СРО)

Суммарный объем часов на СРО *очной формы обучения* составляет 40 часов.

№ п/п	Виды самостоятельной работы	Единица измерения	Норма времени, час	Расчетная трудоемкость СРО по нормам, час.	Принятая трудоемкость СРО, час.
1	Повторение материала лекций	1 час	0,1-4,0	0,2 x 50	10
2	Ответы на вопросы для самопроверки (самоконтроля)	1 тема	0,3-0,5	0,2 x 12	2
3	Подготовка к практическим (семинарским) занятиям	1 занятие	0,3-2,0	0,5 x 19	10
4	Подготовка к дискуссии	1 занятие	1,0-4,0	2 x 2	4
5	Подготовка к докладу с презентацией	1 работа	1,0-25,0	1 x 4	4
6	Подготовка к экзамену	1 экзамен	1,0-18,0	10,0 x 1	10
					40

Суммарный объем часов на СРО *заочной формы обучения* составляет 125 часов.

№ п/п	Виды самостоятельной работы	Единица измерения	Норма времени, час	Расчетная трудоемкость СРО по нормам, час.	Принятая трудоемкость СРО, час.
1	Повторение материала лекций	1 час	0,1-4,0	1,5 x 10	15
2	Ответы на вопросы для самопроверки (самоконтроля)	1 тема	0,3-0,5	1,5 x 12	18
3	Подготовка к практическим (семинарским) занятиям	1 занятие	0,3-2,0	2,0 x 6	12
4	Самостоятельное изучение литературы и нормативных правовых актов	1 тема	1,0-10,0	6,0x12=72	72
6	Подготовка к экзамену	1 экзамен	1,0-18,0	8,0 x 1=8	8
					125

Форма контроля самостоятельной работы студентов – проверка на практическом (семинарском) занятии, экзамен.

7 ОЦЕНОЧНЫЕ МАТЕРИАЛЫ ДЛЯ ПРОВЕДЕНИЯ ТЕКУЩЕГО КОНТРОЛЯ И ПРОМЕЖУТОЧНОЙ АТТЕСТАЦИИ ОБУЧАЮЩИХСЯ ПО ДИСЦИПЛИНЕ

Оценка результатов обучения осуществляется в ходе текущего контроля и промежуточной аттестации.

Текущий контроль знаний, умений осуществляется в ходе аудиторных занятий, проводимых по расписанию.

Формы такого контроля (оценочные средства): опрос, доклад с презентацией, дискуссия, практико-ориентированное задание.

Методическое обеспечение текущего контроля

<i>Наименование оценочного средства</i>	<i>Характеристика оценочного средства</i>	<i>Методика применения оценочного средства</i>	<i>Наполнение оценочного средства</i>	<i>Критерии оценивания/ критерии оценки</i>
Опрос	Важнейшее средство развития мышления и речи. Позволяет оценить знания и кругозор студента, умение логически построить ответ, владение монологической речью и иные коммуникативные навыки.	Проводится в течение курса освоения дисциплины по изученным темам.	КОС – вопросы для проведения опроса	Полнота ответа, логичность изложения материала, использование профессиональной лексики (всего 3 балла)/ 3 балла– оценка «отлично» 2 балла– оценка «хорошо» 1 балл – оценка «удовлетворительно» 0 баллов – оценка «неудовлетворительно».
Доклад с презентацией	Продукт самостоятельной работы студента, представляющий собой публичное выступление с презентацией по представлению полученных результатов решения определенной учебно-практической, учебно-исследовательской и научной темы.	Предлагаются темы докладов по темам 3, 4, 5, 6, 7, 9,10,11,12	КОС-темы докладов	Качество выполненной работы (раскрытие проблемы, наличие выводов, использование профессиональных терминов), степень самостоятельности и логичность изложения материала, оформление (использованы информационные, анимация) и результат ее защиты. За каждый показатель 1 балл. Оценка «отлично» – 7-8 баллов, оценка «хорошо» – 6 баллов, оценка «удовлетворительно» – 4-5 баллов, оценка «неудовлетворительно» – 0-3 балла.
Практико-ориентированное задание	Задание для оценки умений и навыков обучающегося, в котором обучающемуся предлагают решить реальную профессионально-ориентированную ситуацию	Предлагаются задания по темам 9,10,11,12 в виде реальных профессионально-ориентированных ситуаций.	КОС-комплект заданий	Правильность ответа на вопросы задания, полнота и аргументированность ответа, наличие пояснений (анализа) предложенного решения задачи, применение понятийного аппарата, профессиональной терминологии. За каждый показатель 1 балл. Оценка «отлично» – 5-6 баллов, оценка «хорошо» – 4

				балла, оценка «удовлетворительно» – 3 балла, оценка «неудовлетворительно» – 0-2 балла.
--	--	--	--	--

Примечание. КОС- комплект оценочных средств.

Для осуществления текущего контроля знаний, умений обучающихся используется комплект оценочных средств.

Промежуточная аттестация по итогам освоения дисциплины проводится в форме экзамена.

Билет на экзамен включает в себя: два вопроса - теоретический вопрос, практико-ориентированное задание.

Методическое обеспечение промежуточной аттестации

Наименование оценочного средства	Характеристика оценочного средства	Методика применения оценочного средства	Наполнение оценочного средства в КОС	Критерии оценивания/ критерии оценки
Экзамен:				
Теоретический вопрос	Задание, направленное на определение суммы теоретических знаний, полученных в ходе аудиторных занятий обучающимся	Количество заданий в билете - 2	КОС-Перечень теоретических вопросов	Полнота ответа, логичность изложения материала, использование профессиональной лексики (всего 3 балла)/ 3 балла– оценка «отлично» 2 балла– оценка «хорошо» 1 балл – оценка «удовлетворительно» 0 баллов – оценка «неудовлетворительно».
Практико-ориентированное задание	Задание, в котором обучающемуся предлагают осмыслить реальную профессионально-ориентированную ситуацию	Количество заданий в билете - 1	КОС-Перечень практических профессионально-ориентированных заданий.	Правильность ответа на вопросы задания, полнота и аргументированность ответа, наличие пояснений (анализа) предложенного решения задачи, применение понятийного аппарата, профессиональной терминологии. За каждый показатель 1 балл. Оценка «отлично» – 5-6 баллов, оценка «хорошо» – 4 балла, оценка «удовлетворительно» – 3 балла, оценка «неудовлетворительно» – 0-2 балла.

Для осуществления промежуточной аттестации обучающихся используется комплект оценочных средств по дисциплине.

8 ПЕРЕЧЕНЬ ОСНОВНОЙ И ДОПОЛНИТЕЛЬНОЙ УЧЕБНОЙ ЛИТЕРАТУРЫ, НЕОБХОДИМОЙ ДЛЯ ОСВОЕНИЯ ДИСЦИПЛИНЫ

8.1 Основная литература

№ п/п	Наименование	Кол-во экз.
-------	--------------	-------------

1	Колоткина О.А. Теория государства и права [Электронный ресурс]: учебное пособие/ Колоткина О.А., Ягофарова И.Д.— Электрон. текстовые данные.— Екатеринбург: Уральский институт коммерции и права, 2015.— 176 с.— Режим доступа: http://www.iprbookshop.ru/49700.html .— ЭБС «IPRbooks»	Эл. ресурс
2	Казаков В.Н. Теория государства и права [Электронный ресурс]: учебник/ Казаков В.Н.— Электрон. текстовые данные.— М.: Российская Академия адвокатуры и нотариата, 2015.— 362 с.— Режим доступа: http://www.iprbookshop.ru/33398.html .— ЭБС «IPRbooks»	Эл. ресурс
3	Рассолов М.М. Актуальные проблемы теории государства и права [Электронный ресурс]: учебное пособие для студентов вузов, обучающихся по специальности «Юриспруденция»/ Рассолов М.М., Малахов В.П., Иванов А.А.— Электрон. текстовые данные.— М.: ЮНИТИ-ДАНА, 2017.— 447 с.— Режим доступа: http://www.iprbookshop.ru/71766.html .— ЭБС «IPRbooks»	Эл. ресурс

8.2 Дополнительная литература

№ п/п	Наименование	Кол-во экз.
1	Кузнецов А.Н. Избранные лекции по теории государства и права. Часть 1 [Электронный ресурс]/ Кузнецов А.Н.— Электрон. текстовые данные.— Саратов: Вузовское образование, 2015.— 510 с.— Режим доступа: http://www.iprbookshop.ru/33866.html .— ЭБС «IPRbooks»	Эл. ресурс
2	Кузнецов А.Н. Избранные лекции по теории государства и права. Часть 2 [Электронный ресурс]/ Кузнецов А.Н.— Электрон. текстовые данные.— Саратов: Вузовское образование, 2015.— 499 с.— Режим доступа: http://www.iprbookshop.ru/33867.html .— ЭБС «IPRbooks»	Эл. ресурс
3	Курс по теории государства и права [Электронный ресурс]/ — Электрон. текстовые данные.— Новосибирск: Сибирское университетское издательство, Норматика, 2017.— 185 с.— Режим доступа: http://www.iprbookshop.ru/65245.html .— ЭБС «IPRbooks»	Эл. ресурс

8.3 Справочно-библиографические и периодические издания

Российская газета
Собрание законодательства Российской Федерации-
<http://pravo.gov.ru/proxy/ips/?editions>;
<http://www.szrf.ru/szrf/oglavlenie.phtml?md=0&nb=100>.

9 ПЕРЕЧЕНЬ РЕСУРСОВ ИНФОРМАЦИОННО-ТЕЛЕКОММУНИКАЦИОННОЙ СЕТИ «ИНТЕРНЕТ», НЕОБХОДИМЫХ ДЛЯ ОСВОЕНИЯ ДИСЦИПЛИНЫ

Официальный сервер органов государственной власти РФ: <http://www.gov.ru>
Президент РФ: <http://www.kremlin.ru/events>
Государственная Дума ФС РФ: www.duma.ru
Совет Федерации ФС РФ: <http://council.gov.ru>
Конституционный Суд РФ: <http://ks.rfnet.ru>
Электронная библиотека журналов: <http://elibrary.ru>

10 МЕТОДИЧЕСКИЕ УКАЗАНИЯ ДЛЯ ОБУЧАЮЩИХСЯ ПО ОСВОЕНИЮ ДИСЦИПЛИНЫ

Алгоритм работы студентов для качественного усвоения дисциплины включает в себя следующие действия:

1. Изучение рабочей программы дисциплины, что позволит правильно сориентироваться в системе требований, предъявляемых к студенту со стороны преподавателя.

2. Посещение и конспектирование лекций.
3. Обязательная подготовка к практическим (семинарским), лабораторным занятиям.
4. Изучение основной и дополнительной литературы, нормативных правовых актов, интернет-источников.
5. Выполнение всех видов самостоятельной работы.

11 ПЕРЕЧЕНЬ ИНФОРМАЦИОННЫХ ТЕХНОЛОГИЙ, ИСПОЛЬЗУЕМЫХ ПРИ ОСУЩЕСТВЛЕНИИ ОБРАЗОВАТЕЛЬНОГО ПРОЦЕССА ПО ДИСЦИПЛИНЕ, ВКЛЮЧАЯ ПЕРЕЧЕНЬ ПРОГРАММНОГО ОБЕСПЕЧЕНИЯ И ИНФОРМАЦИОННЫХ СПРАВОЧНЫХ СИСТЕМ

Программное обеспечение:

1. Microsoft Windows
2. Microsoft Office Professional

Информационные справочные системы:

ИПС «КонсультантПлюс»

Интерфакс - Центр раскрытия корпоративной информации (сервер раскрытия информации) <https://www.e-disclosure.ru/>

Базы данных:

Scopus: база данных рефератов и цитирования
<https://www.scopus.com/customer/profile/display.uri>

E-library: электронная научная библиотека: <https://elibrary.ru>

12 ОПИСАНИЕ МАТЕРИАЛЬНО-ТЕХНИЧЕСКОЙ БАЗЫ, НЕОБХОДИМОЙ ДЛЯ ОСУЩЕСТВЛЕНИЯ ОБРАЗОВАТЕЛЬНОГО ПРОЦЕССА ПО ДИСЦИПЛИНЕ

Реализация данной учебной дисциплины осуществляется с использованием материально-технической базы, обеспечивающей проведение всех видов учебных занятий обучающихся, предусмотренных программой учебной дисциплины, соответствующей действующим санитарным и противопожарным правилам и нормам.

ЛИСТ ИЗМЕНЕНИЙ РАБОЧЕЙ ПРОГРАММЫ ДИСЦИПЛИНЫ

1. Раздел 8 после таблицы дополнить следующими абзацами:

При реализации дисциплины используется балльно-рейтинговая система оценки учебной деятельности в соответствии с Положением о балльно-рейтинговой системе оценки учебной деятельности (учебном рейтинге) обучающихся в ФГБОУ ВО «Уральский государственный горный университет» (СМК ОД.Пл.04-06.222-2021).

Распределение баллов в рамках текущего рейтинга и рейтинга промежуточной аттестации по учебной дисциплине представлены в комплекте оценочных средств по дисциплине.

Полученные значения учебного рейтинга обучающихся в баллах переводятся в оценки, выставляемые по следующей шкале:

Количество баллов	Отметка за экзамен/ зачёт с оценкой	Отметка о зачёте
80-100	Отлично	Зачтено
65-79	Хорошо	
50-64	Удовлетворительно	
0-49	Неудовлетворительно	Не зачтено

2. Рабочая программа актуализирована в части разделов:

– Перечень основной и дополнительной учебной литературы, необходимой для освоения дисциплины;

– Перечень ресурсов информационно-телекоммуникационной сети «Интернет», необходимых для освоения дисциплины;

– Перечень информационных технологий, используемых при осуществлении образовательного процесса по дисциплине (модулю), включая перечень программного обеспечения и информационных справочных систем.

Одобрено на заседании кафедры Антикризисного управления и оценочной деятельности. Протокол № 7 от «18» марта 2021 г.

Заведующий кафедрой

подпись

Мальцев Н.В.
И.О. Фамилия

КОМПЛЕКТ ОЦЕНОЧНЫХ СРЕДСТВ

Текущий контроль

Опрос

1. Предмет и структура курса теории государства и права
2. Методология теории государства и права
3. Характеристика первобытного общества
4. Предпосылки происхождения государства
5. Основные теории происхождения государства
6. Понятие государства и его свойства (признаки)
7. Государственная власть: понятие, структура, свойства
8. Типология государства
9. Гражданство и население государства
10. Территория государства: понятие, состав, граница
11. Государственный суверенитет: понятие и свойства
12. Бюджет государства: понятие и структура
13. Понятие типологии и типа государства
14. Формационный подход к определению типов государств
15. Цивилизационный подход к определению типов государств
16. Понятие формы государства и ее структура
17. Политический (государственный) режим: понятие и виды
18. Форма правления: понятие и виды
19. Монархия: понятие, свойства, виды
20. Республика: понятие, свойства, виды
21. Форма территориального устройства государства: понятие и виды
22. Унитарное государство: понятие, свойства, виды
23. Федерация: понятие, свойства, виды
24. Формы межгосударственного устройства (конфедерация)
25. Механизм (аппарат) государства: понятие и структура
26. Представительные органы публичной власти
27. Исполнительные органы публичной власти
28. Судебные органы публичной власти
29. Понятие и классификация государственных органов
30. Государственные служащие и государственная служба
31. Понятие и классификация функций государства
32. Внутренние функции государства: понятие и виды
33. Внешние функции государства: понятие и виды
34. Формы и методы осуществления функций государства
35. Понятие и структура политической системы общества
36. Институциональная подсистема политической системы общества
37. Муниципальные образования: понятие и виды
38. Общественные объединения: понятие и виды
39. Политическая партия: понятие и виды
40. Средства массовой информации: понятие и виды
41. Религиозные объединения понятие и виды
42. Государство в политической системе общества
43. Понятие и структура гражданского общества
44. Правовое государство: понятие и свойства (признаки)
45. Социальные нормы первобытного общества
46. Право древнего государства: понятие, характеристика, источники
47. Правовая система: понятие, структура, виды

48. Романо-германская правовая семья
49. Англосаксонская правовая семья
50. Мусульманская правовая семья
51. Теории правопонимания
52. Понятие, свойства, сущность и предназначение права
53. Понятие и виды источников (форм) права
54. Правовой обычай
55. Судебный прецедент: понятие, виды
56. Нормативный договор: понятие, виды
57. Международный договор, понятие виды
58. Понятие и классификация нормативных правовых актов
59. Закон: понятие и виды
60. Подзаконный нормативный правовой акт: понятие, виды
61. Понятие и виды (формы) правотворчества
62. Законодательный процесс: понятие и стадии
63. Понятие, свойства (признаки) и виды (классификация) норм права
64. Гипотеза и ее виды
65. Диспозиция и ее виды
66. Санкция и ее виды
67. Понятие и структура системы права
68. Правовой институт понятие и виды
69. Предмет правового регулирования и его структура
70. Метод правового регулирования и его виды
71. Система нормативно-правовых актов
73. Систематизация нормативных актов: понятие и виды
74. Действие нормативных правовых актов во времени
75. Действие нормативных актов в пространстве
76. Действие нормативных актов по субъектам
77. Правоотношение понятие виды структура
78. Субъекты правовых отношений
79. Понятие и виды юридических лиц
80. Правоспособность понятие и виды
81. Понятие и виды дееспособности
82. Субъективное юридическое право
83. Субъективная юридическая обязанность
84. Объекты правовых отношений
83. Юридические факты: понятие и виды
85. Понятие реализации норм права
86. Понятие применения норм права
87. Правоприменительные акты понятие виды
88. Понятие толкования норм права
89. Виды толкования норм права по объему
90. Виды толкования норм права по субъектам
91. Правовое сознание понятие структура виды
92. Деформация правового сознания
93. Правовая культура понятие структура виды
94. Правомерное поведение понятие виды
95. Правонарушения понятие виды признаки
96. Понятие и виды проступков
97. Понятие виды признаки преступлений
98. Субъекты правонарушений виды
99. Объект правонарушения

100. Объективная сторона правонарушения
101. Субъективная сторона правонарушения
102. Понятие и виды юридической ответственности
103. Понятие и виды государственного принуждения
104. Освобождение от юридической ответственности
105. Законность: понятие, принципы, структура
106. Понятие правового порядка

Темы докладов с презентацией

1. Теория права в системе общественных и юридических наук
2. Понятие, предмет и методология теории государства и права
3. Общество и его социальные и политические институты.
4. Ранние государства: формы, структура и функции
5. Современные теории происхождения государства
6. Современные теории происхождения права
7. Государственная власть: понятие и функции.
8. Государство в политической системе общества.
9. Становление многопартийной системы в Российской Федерации
10. Правовое регулирование деятельности политических партий.
11. Государство и средства массовой информации
12. Государство и идеология.
13. Функции государства.
14. Глобальные проблемы человечества и функции государства
15. Влияние НТР на структуру и функции государства.
16. Территория государства: политические и правовые проблемы.
17. Государственный суверенитет: современные взгляды и подходы
18. Понятие, сущность и типология государств
19. Сущность государства
20. Формы государственного правления.
21. Унитарное государство: современные черты и пути развития.
22. Федеративное устройство России
23. Государственный режим как элемент формы государства
24. Механизм государства
25. Государственный аппарат: структура и функции.
26. Политическая власть: формирование и функционирование в современной России
27. Государственный орган: понятие, виды.
28. Представительные органы государственной власти
29. Система органов исполнительной власти
30. Судебная власть в государстве.
31. Организация правосудия и судебные реформы в Российской Федерации
32. Органы местного самоуправления в Российской Федерации.
33. Понятие и сущность права
34. Объективное и субъективное в праве.
35. Право в системе нормативного регулирования общественных отношений
36. Право и экономика.
37. Традиции и новаторство в праве
38. Право и нравственность: современные представления об их соотношении.
39. Право и религия: исторические и современные проблемы
40. Политика и право: современный опыт
41. Правовая реформа в России: проблемы и перспективы.
42. Теоретические основы правового регулирования

43. Система права
44. Норма права как элемент системы права
45. Правовая система: понятие, структура, функции
46. Европейская модель права: история и современность.
47. Система общего права: история и современность.
48. Мусульманское право: основные черты и особенности

Практико-ориентированные задания:

Задача 1. В системе права данной правовой семьи приоритетное значение придается процессуальным нормам, формам судопроизводства, источникам доказательств, так как они составляют одновременно и механизм правообразования, и механизм правореализации. О каком типе правовой системы идет речь?

Задача 2. Вставьте пропущенное слово: «Основная идея разделенности людей с момента рождения на социальные иерархические группы, каждая из которых имеет свою систему прав и обязанностей, особую мораль, характерна для _____ правовой системы».

Задача 3. Заполните сравнительную таблицу: Признак для сравнения Англосаксонская правовая система Романо-германская правовая система Мусульманская правовая система Основной источник права Структура права Особенности норм права Характер законодательства.

Задача 4. Сгруппируйте перечисленные национальные правовые системы по типам (семьям): романо-германские, англо-американские, латиноамериканские, индусские, мусульманские. Германия, Малайзия, Канада, Россия, Иран, Бразилия, Иордания, Швейцария, Сингапур, Чили, Сомали, Бельгия, Италия, Австралия, Португалия, Кувейт, Великобритания, Индия, США, Аргентина, Ирландия.

Задача 5. Восстановите логическую последовательность стадий правового регулирования: Воплощение в жизнь участниками правоотношений субъективных прав и юридических обязанностей → формирование нормативной основы путем принятия нормативного акта → индивидуализация и конкретизация субъективных прав и обязанностей субъектов правоотношений.

Задача 6. Какому понятию соответствует данное определение: «Способ правового воздействия, связанный с равноправием сторон, координацией, основанной на дозволениях»?

Задача 7. Подберите понятие к данному определению: «... – это особый порядок правового регулирования, выражающийся в определенном сочетании юридических средств и создающий желаемое социальное состояние и конкретную степень благоприятности либо неблагоприятности для удовлетворения интересов субъектов права».

Задача 8. Соотнесите стадии механизма правового регулирования с конкретными элементами механизма правового регулирования: а) стадия регламентации общественных отношений; 1) событие; 2) норма права; б) стадия возникновения у адресатов правовых норм субъективных прав и обязанностей; 3) юридический акт; 4) соблюдение права; 5) правоотношение; в) стадия реализации субъективных прав и обязанностей; 6) использование права; 7) фактический состав.

Задача 9. Какому понятию соответствует следующее определение: «Объективные и субъективные условия, а также специальные юридические средства и способы, посредством которых обеспечивается законность»?

Задача 10. Заполните таблицу, распределив факторы, обеспечивающие законность, согласно их видовой принадлежности: Экономические Политические Идеологические Социальные Правовые Техническое совершенствование законодательства; достаточно высокий жизненный уровень населения; государственная защита нуждающихся; высокий

уровень правовой и политической культуры; ритмичная работа хозяйственных структур; разделение властей; воспитание уважения к праву; правовая пропаганда; отсутствие безработицы; легитимность государственной власти; организация правовой пропаганды и воспитания; высокая степень уважения к праву и закону; осуществление правосудия; развитие демократических начал в осуществлении государственной власти; рентабельность производства.

Задача 11. Определите общие и отличительные признаки законности и дисциплины: а) направлена на упорядоченность связей и отношений; б) сопряжена с подчинением одного субъекта другому; в) субъектами выступают все участники общественных отношений; г) предполагает соблюдение законов и подзаконных актов; д) неотъемлемым компонентом выступают внутренняя организованность, исполнительность и обязательность; е) основывается на принципе неотвратимости наказания за нарушение.

Задача 12. Определите вид юридической ответственности: а) наступает за совершение трудовых и иных служебных правонарушений, налагается руководителем предприятия или учреждения – _____; б) наступает за причинение вреда имущественным и личным неимущественным правам других лиц, налагается судом или предусмотрена договором (например, в виде пени или неустойки) – _____; в) наступает за совершение общественно опасных деяний, назначается исключительно судом – _____; г) наступает за нарушение правил государственного управления, налагается компетентными в данной сфере государственного управления должностными лицами – _____.

Промежуточная аттестация

Теоретические вопросы к экзамену

1. Предмет общей теории государства и права, ее место и роль в системе общественных и юридических наук.
2. Методы общей теории государства и права. Понятие, виды, характеристика.
3. Власть и природа социальных норм в догосударственном обществе.
4. Основные причины и закономерности возникновения государства.
5. Своеобразие образования государств у афинского, германского, римского и славянского народов.
6. Вопрос об Азиатском способе производства и специфика возникновения государства на его основе.
7. Теории происхождения государств: теологическая, договорная, психологическая, патриархальная, насилия. Их оценка.
8. Сущность государства. Классовое и общечеловеческое в государстве.
9. Государственная власть и ее свойства.
10. Основные признаки государства (понятие государства).
11. Типы государства. Понятие и различные концепции типологии государств.
12. Государство и общество. Их соотношение.
13. Механизм государства. Понятие и структура.
14. Орган государства: понятие, виды и характеристика.
15. Теория разделения властей и механизм государства.
16. Понятие формы государства. Соотношение ее с типом государства.
17. Форма правления государства: понятие и значение. Виды форм правления государства и их характеристика.

18. Форма государственного устройства. Понятие, значение и виды.
19. Политический (государственный) режим как элемент формы государства. Понятие, значение и виды.
20. Функции государства: понятие и классификация.
21. Экономические и социальные функции государства.
22. Функции и роль государства в политической и духовной сфере жизни общества.
23. Внешние функции государства, их виды и характеристика.
24. Правовые формы осуществления функций государства.
25. Понятие политической системы общества. Виды политической системы.
26. Государство и политическая система общества: их соотношение.
27. Понятие правового государства.
28. Политические и идейно-нравственные предпосылки формирования правового государства в России.
29. Экономические и социальные предпосылки формирования правового государства.
30. Правовое государство и права граждан.
31. Сущность права. Его признаки и понятие.
32. Соотношение экономики, политики, права.
33. Правовые системы современности.
34. Функции права: понятие и классификация.
35. Право и правовая система, их соотношение.
36. Право и личность. Правовой статус личности как основа ее свободы.
37. Понятие социальных норм, их виды, характеристика, соотношение.
38. Право и нравственность. Их единство, различие и взаимодействие.
39. Понятие нормы права. Ее признаки. Виды правовых норм.
40. Структура правовой нормы. Норма права и статья закона, их соотношение при различных подходах к структуре.
41. Источники (формы) права. Понятие и виды.
42. Нормативный акт как форма (источник) российского права. Понятие и классификация.
43. Закон как форма права. Понятие, виды. Право и закон, их соотношение.
44. Действие нормативных актов во времени, в пространстве и по кругу лиц. Проблема обратной силы закона.
45. Понятие и виды систематизации нормативных актов.
46. Система права. Понятие и структура. Отрасль права. Правовой институт.
47. Правосознание. Понятие и структура.
48. Роль правосознания в правотворчестве и реализации права.
49. Правообразование как процесс формирования права. Правообразование и правотворчество. Виды правотворчества.
50. Правоотношение. Понятие и виды.
51. Структура правоотношения. Характеристика элементов правоотношения.
52. Субъекты права. Понятие и виды. Характеристика отдельных видов.
53. Юридические факты. Понятие, виды и значение а правовом регулировании. Фактический (юридический) состав.
54. Формы (способы) реализации норм права.
55. Применение права. Понятие и стадии правоприменительного процесса.
56. Пробелы в праве и способы их преодоления при правоприменении.
57. Толкование права. Понятие, способы, виды, значение.

58. Законность и правопорядок. Понятие и соотношение.
59. Правонарушение. Понятие, признаки и состав.
60. Понятие и виды юридической ответственности.

Практико-ориентированные задания

Задание 1.

Составьте сравнительную таблицу различных видов правосознания, охарактеризуйте каждый из обозначенных видов.

Задание 2.

Обозначьте основные причины правового нигилизма в современной России, предложите пути его преодоления.

Задание 3.

В данных утверждениях вставьте пропущенное слово: а) в структуре правосознания традиционно выделяют две составляющие – _____ и _____; б) оценка правовых явлений только с позиций личного опыта и здравого смысла характерна для _____ правосознания; в) явление правовой культуры, для которого характерна отрицание ценности права, полное неверие в его способность быть эффективным регулятором общественных отношений – _____; г) наиболее высокий тип правосознания, для которого характерен высокий уровень теоретического осмысления права – _____; д) правовая позиция является составляющей _____.

Задание 4.

Составьте схему толкование права (по объему, способам и субъектам).

Задание 5.

О каком виде толкования идет речь: «Формально оно не имеет обязательной силы, но вместе с тем, основанное на убедительности, научной обоснованности, авторитете толкующих лиц, оказывает существенное влияние на правотворческую и правоприменительную деятельность»?

Задание 6.

Распределите статьи Конституции РФ по объему толкования: а) ограничительное; 1) «Никто не может быть повторно осужден за одно и то же преступление» (ч. 1 ст. 50 Конституции РФ); б) распространительное; 2) «Защита Отечества является долгом и обязанностью гражданина РФ» (ч. 1 ст. 59 Конституции РФ); в) буквальное; 3) «Судьи независимы и подчиняются только Конституции РФ и федеральному закону» (ч. 1 ст. 120 Конституции РФ).

Задание 7.

На примере одной из юридических профессий обозначьте содержание каждого из составных элементов правосознания юриста. Составьте схему факторов, влияющих на деформацию профессионального правосознания юриста.

Задание 8.

Соотнесите между собой понятия – правовая идеология, правовое поведение, правосознание, правовая культура, правовая психология. Результаты оформите в виде схемы, раскрыв содержание каждого из указанных элементов.

Задание 9.

Составьте схему видов толкования права по объему и субъектам. Приведите конкретные примеры, ссылаясь на акты официального и неофициального толкования.

Задание 10.

Определите вид и покажите практическое значение приведенного примера толкования конституционной нормы.

Рассмотрение в Совете Федерации федерального закона, подлежащего, в соответствии со статьей 106 Конституции Российской Федерации, обязательному рассмотрению в этой палате, должно начаться, согласно части 4 статьи 105 Конституции Российской Федерации, не позднее четырнадцати дней после его передачи в Совет Федерации.

«Если Совет Федерации в течение четырнадцати дней не завершил рассмотрения принятого Государственной Думой федерального закона, подлежащего, в соответствии со статьей 106 Конституции Российской Федерации, обязательному рассмотрению в Совете Федерации, этот закон не считается одобренным, и его рассмотрение продолжается на следующем заседании Совета Федерации до вынесения решения о его одобрении либо отклонении» (Постановление Конституционного суда Российской Федерации по делу о толковании части 4 статьи 105 и статьи 106 Конституции Российской Федерации // Собрание законодательства РФ. – 1995. – № 13. – Ст. 1207).

Задание 11.

Дайте определение, найдите в нормативных актах, приведите пример и выпишите:

а) оперативную норму; б) норму с альтернативной санкцией.

Задание 12.

Дайте определение, найдите в нормативных актах, приведите пример и выпишите:

а) императивную норму; б) статью, в которой содержится одна норма.

Задание 13.

Дайте определение, найдите в нормативно-правовых актах, приведите пример и выпишите: а) бланкетную норму; б) норму, в которой содержится простая гипотеза.

Задание 14.

Дайте определение, найдите в нормативных актах, приведите пример и выпишите:

а) норму материального права; б) норму, со сложной диспозицией.

Задание 15.

Дайте определение, найдите в нормативных актах, приведите пример и выпишите:

а) норму процессуального права; б) норму с отсылочной и бланкетной диспозицией.

Задание 16.

Дайте определение, найдите в нормативных актах, приведите пример и выпишите:

а) учредительные (декларативные) нормы-принципы; б) норму с альтернативной санкцией.

Задание 17.

Дайте определение, найдите в нормативных актах, приведите пример и выпишите:

а) дефинитивную норму; б) норму с альтернативной диспозицией.

Задание 18.

Дайте определение, найдите в нормативных актах, приведите пример и выпишите:

а) диспозитивную норму; б) простую (абсолютно-определенную) санкцию.

Задание 19.

Дайте определение, найдите в нормативных актах, приведите пример и выпишите:

а) охранительную норму; б) норму с простой диспозицией.

Задание 20.

Дайте определение, найдите в нормативных актах, приведите пример и выпишите:

а) регулятивную норму; б) норму со сложной диспозицией.

Задание 21.

Желая избавиться от конкурента по бизнесу Смирнова, Чернов решил его убить. Он сел в поезд «Алмата-Екатеринбург», в котором ехал Смирнов, и при отправлении из Алматы дал Смирнову с пищей медленно действующий яд, по прибытию в Екатеринбург Смирнов умер. Вопрос, по закону какого государства должен отвечать Чернов?

Задание 22.

Редакция районной газеты просит вас подготовить небольшую заметку об особенностях Конституции Российской Федерации 1993г. Подготовьте этот материал для газеты.

Задание 23.

Дополните статьи Федерального закона

- на территории Российской Федерации применяются только те Федеральные законы, Акты палат
Федерального Собрания, которые...

- датой принятия ФЗ считается ...
- Федеральные Конституционные законы, ФЗ, Акты палат Федерального Собрания вступают в силу одновременно на всей территории РФ по истечении...

Задание 24.

Т. Гоббс писал: «действие не становится преступлением, если закон издан после совершения его. Закон, изданный после совершения действия, не делает это действие преступным». О каком юридическом правиле идет речь? Возможны ли в современном законодательстве исключения из этого правила.

Задание 25.

Внимательно прочитайте статью 104-108 РФ. Составьте схему законодательного процесса России.

**ФГБОУ ВО «УРАЛЬСКИЙ ГОСУДАРСТВЕННЫЙ ГОРНЫЙ
УНИВЕРСИТЕТ»**

УТВЕРЖДАЮ
Зав. кафедрой, к.фс.н., доцент

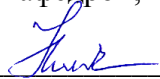
 Н.В.Мальцев

ДИСЦИПЛИНА «ТЕОРИЯ ГОСУДАРСТВА И ПРАВА»

40.02.02 Правоохранительная деятельность

БИЛЕТЫ

на базе среднего общего образования

промежуточная аттестация: экзамен

**МИНИСТЕРСТВО НАУКИ И ВЫСШЕГО ОБРАЗОВАНИЯ
РОССИЙСКОЙ ФЕДЕРАЦИИ**

ФГБОУ ВО «Уральский государственный горный университет»

УТВЕРЖДАЮ
Зав. кафедрой, к.ф.н., доцент

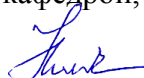
Н.В.Мальцев

ДИСЦИПЛИНА «ТЕОРИЯ ГОСУДАРСТВА И ПРАВА»

БИЛЕТ № 1

Задание 1. Теоретический вопрос

Предмет общей теории государства и права, ее место и роль в системе общественных и юридических наук.

Задание 2.

Составьте сравнительную таблицу различных видов правосознания, охарактеризуйте каждый из обозначенных видов.

**МИНИСТЕРСТВО НАУКИ И ВЫСШЕГО ОБРАЗОВАНИЯ
РОССИЙСКОЙ ФЕДЕРАЦИИ**

ФГБОУ ВО «Уральский государственный горный университет»

УТВЕРЖДАЮ
Зав. кафедрой, к.ф.н., доцент

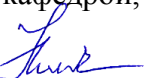
Н.В.Мальцев

ДИСЦИПЛИНА «ТЕОРИЯ ГОСУДАРСТВА И ПРАВА»

БИЛЕТ № 2

Задание 1. Теоретический вопрос

Методы общей теории государства и права. Понятие, виды, характеристика.

Задание 2.

Обозначьте основные причины правового нигилизма в современной России, предложите пути его преодоления.

**МИНИСТЕРСТВО НАУКИ И ВЫСШЕГО ОБРАЗОВАНИЯ
РОССИЙСКОЙ ФЕДЕРАЦИИ**

ФГБОУ ВО «Уральский государственный горный университет»

УТВЕРЖДАЮ
Зав. кафедрой, к.ф.н., доцент

 Н.В.Мальцев

ДИСЦИПЛИНА «ТЕОРИЯ ГОСУДАРСТВА И ПРАВА»

БИЛЕТ № 3

Задание 1. Теоретический вопрос

Власть и природа социальных норм в догосударственном обществе.

Задание 2.

В данных утверждениях вставьте пропущенное слово: а) в структуре правосознания традиционно выделяют две составляющие – _____ и _____; б) оценка правовых явлений только с позиций личного опыта и здравого смысла характерна для _____ правосознания; в) явление правовой культуры, для которого характерна отрицание ценности права, полное неверие в его способность быть эффективным регулятором общественных отношений – _____; г) наиболее высокий тип правосознания, для которого характерен высокий уровень теоретического осмысления права – _____; д) правовая позиция является составляющей _____.

**МИНИСТЕРСТВО НАУКИ И ВЫСШЕГО ОБРАЗОВАНИЯ
РОССИЙСКОЙ ФЕДЕРАЦИИ**

ФГБОУ ВО «Уральский государственный горный университет»

УТВЕРЖДАЮ
Зав. кафедрой, к.ф.н., доцент

 Н.В.Мальцев

ДИСЦИПЛИНА «ТЕОРИЯ ГОСУДАРСТВА И ПРАВА»

БИЛЕТ № 4

Задание 1. Теоретический вопрос

Основные причины и закономерности возникновения государства.

Задание 2.

Составьте схему толкование права (по объему, способам и субъектам).

**МИНИСТЕРСТВО НАУКИ И ВЫСШЕГО ОБРАЗОВАНИЯ
РОССИЙСКОЙ ФЕДЕРАЦИИ**

ФГБОУ ВО «Уральский государственный горный университет»

УТВЕРЖДАЮ
Зав. кафедрой, к.ф.н., доцент

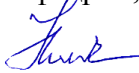
Н.В.Мальцев

ДИСЦИПЛИНА «ТЕОРИЯ ГОСУДАРСТВА И ПРАВА»

БИЛЕТ № 5

Задание 1. Теоретический вопрос

Своеобразие образования государств у афинского, германского, римского и славянского народов.

Задание 2.

О каком виде толкования идет речь: «Формально оно не имеет обязательной силы, но вместе с тем, основанное на убедительности, научной обоснованности, авторитете толкующих лиц, оказывает существенное влияние на правотворческую и правоприменительную деятельность?»

**МИНИСТЕРСТВО НАУКИ И ВЫСШЕГО ОБРАЗОВАНИЯ
РОССИЙСКОЙ ФЕДЕРАЦИИ**

ФГБОУ ВО «Уральский государственный горный университет»

УТВЕРЖДАЮ
Зав. кафедрой, к.ф.н., доцент

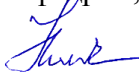
Н.В.Мальцев

ДИСЦИПЛИНА «ТЕОРИЯ ГОСУДАРСТВА И ПРАВА»

БИЛЕТ № 6

Задание 1. Теоретический вопрос

Вопрос об Азиатском способе производства и специфика возникновения государства на его основе.

Задание 2.

Распределите статьи Конституции РФ по объему толкования: а) ограничительное; 1) «Никто не может быть повторно осужден за одно и то же преступление» (ч. 1 ст. 50 Конституции РФ); б) распространительное; 2) «Защита Отечества является долгом и обязанностью гражданина РФ» (ч. 1 ст. 59 Конституции РФ); в) буквальное; 3) «Судьи независимы и подчиняются только Конституции РФ и федеральному закону» (ч. 1 ст. 120 Конституции РФ).

**МИНИСТЕРСТВО НАУКИ И ВЫСШЕГО ОБРАЗОВАНИЯ
РОССИЙСКОЙ ФЕДЕРАЦИИ**

ФГБОУ ВО «Уральский государственный горный университет»

УТВЕРЖДАЮ
Зав. кафедрой, к.ф.н., доцент

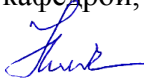
 Н.В.Мальцев

ДИСЦИПЛИНА «ТЕОРИЯ ГОСУДАРСТВА И ПРАВА»

БИЛЕТ № 7

Задание 1. Теоретический вопрос

Теории происхождения государств: теологическая, договорная, психологическая, патриархальная, насилия. Их оценка.

Задание 2.

На примере одной из юридических профессий обозначьте содержание каждого из составных элементов правосознания юриста. Составьте схему факторов, влияющих на деформацию профессионального правосознания юриста.

**МИНИСТЕРСТВО НАУКИ И ВЫСШЕГО ОБРАЗОВАНИЯ
РОССИЙСКОЙ ФЕДЕРАЦИИ**

ФГБОУ ВО «Уральский государственный горный университет»

УТВЕРЖДАЮ
Зав. кафедрой, к.ф.н., доцент

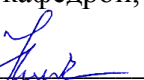
 Н.В.Мальцев

ДИСЦИПЛИНА «ТЕОРИЯ ГОСУДАРСТВА И ПРАВА»

БИЛЕТ № 8

Задание 1. Теоретический вопрос

Сущность государства. Классовое и общечеловеческое в государстве.

Задание 2.

Соотнесите между собой понятия – правовая идеология, правовое поведение, правосознание, правовая культура, правовая психология. Результаты оформите в виде схемы, раскрыв содержание каждого из указанных элементов.

**МИНИСТЕРСТВО НАУКИ И ВЫСШЕГО ОБРАЗОВАНИЯ
РОССИЙСКОЙ ФЕДЕРАЦИИ**

ФГБОУ ВО «Уральский государственный горный университет»

УТВЕРЖДАЮ
Зав. кафедрой, к.ф.н., доцент

 Н.В.Мальцев

ДИСЦИПЛИНА «ТЕОРИЯ ГОСУДАРСТВА И ПРАВА»

БИЛЕТ № 9

Задание 1. Теоретический вопрос

Государственная власть и ее свойства.

Задание 2.

Составьте схему видов толкования права по объему и субъектам. Приведите конкретные примеры, ссылаясь на акты официального и неофициального толкования.

**МИНИСТЕРСТВО НАУКИ И ВЫСШЕГО ОБРАЗОВАНИЯ
РОССИЙСКОЙ ФЕДЕРАЦИИ**

ФГБОУ ВО «Уральский государственный горный университет»

УТВЕРЖДАЮ
Зав. кафедрой, к.ф.н., доцент

 Н.В.Мальцев

ДИСЦИПЛИНА «ТЕОРИЯ ГОСУДАРСТВА И ПРАВА»

БИЛЕТ № 10

Задание 1. Теоретический вопрос

Основные признаки государства (понятие государства).

Задание 2.

Определите вид и покажите практическое значение приведенного примера толкования конституционной нормы.

Рассмотрение в Совете Федерации федерального закона, подлежащего, в соответствии со статьей 106 Конституции Российской Федерации, обязательному рассмотрению в этой палате, должно начаться, согласно части 4 статьи 105 Конституции Российской Федерации, не позднее четырнадцати дней после его передачи в Совет Федерации.

«Если Совет Федерации в течение четырнадцати дней не завершил рассмотрения принятого Государственной Думой федерального закона, подлежащего, в соответствии со статьей 106 Конституции Российской Федерации, обязательному рассмотрению в Совете Федерации, этот закон не считается одобренным, и его рассмотрение продолжается на следующем заседании

Совета Федерации до вынесения решения о его одобрении либо отклонении» (Постановление Конституционного суда Российской Федерации по делу о толковании части 4 статьи 105 и статьи 106 Конституции Российской Федерации // Собрание законодательства РФ. – 1995. – № 13. – Ст. 1207).

**МИНИСТЕРСТВО НАУКИ И ВЫСШЕГО ОБРАЗОВАНИЯ
РОССИЙСКОЙ ФЕДЕРАЦИИ**

ФГБОУ ВО «Уральский государственный горный университет»

УТВЕРЖДАЮ
Зав. кафедрой, к.ф.н., доцент

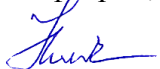
 Н.В.Мальцев

ДИСЦИПЛИНА «ТЕОРИЯ ГОСУДАРСТВА И ПРАВА»

БИЛЕТ № 11

Задание 1. Теоретический вопрос

Типы государства. Понятие и различные концепции типологии государств.

Задание 2.

Дайте определение, найдите в нормативных актах, приведите пример и выпишите:
а) оперативную норму; б) норму с альтернативной санкцией.

**МИНИСТЕРСТВО НАУКИ И ВЫСШЕГО ОБРАЗОВАНИЯ
РОССИЙСКОЙ ФЕДЕРАЦИИ**

ФГБОУ ВО «Уральский государственный горный университет»

УТВЕРЖДАЮ
Зав. кафедрой, к.ф.н., доцент

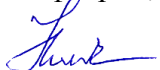
 Н.В.Мальцев

ДИСЦИПЛИНА «ТЕОРИЯ ГОСУДАРСТВА И ПРАВА»

БИЛЕТ № 12

Задание 1. Теоретический вопрос

Государство и общество. Их соотношение.

Задание 2.

Дайте определение, найдите в нормативных актах, приведите пример и выпишите:
а) императивную норму; б) статью, в которой содержится одна норма.

**МИНИСТЕРСТВО НАУКИ И ВЫСШЕГО ОБРАЗОВАНИЯ
РОССИЙСКОЙ ФЕДЕРАЦИИ**

ФГБОУ ВО «Уральский государственный горный университет»

УТВЕРЖДАЮ
Зав. кафедрой, к.ф.н., доцент

Н.В.Мальцев

ДИСЦИПЛИНА «ТЕОРИЯ ГОСУДАРСТВА И ПРАВА»

БИЛЕТ № 13

Задание 1. Теоретический вопрос

Механизм государства. Понятие и структура.

Задание 2.

Дайте определение, найдите в нормативно-правовых актах, приведите пример и выпишите: а) бланкетную норму; б) норму, в которой содержится простая гипотеза.

**МИНИСТЕРСТВО НАУКИ И ВЫСШЕГО ОБРАЗОВАНИЯ
РОССИЙСКОЙ ФЕДЕРАЦИИ**

ФГБОУ ВО «Уральский государственный горный университет»

УТВЕРЖДАЮ
Зав. кафедрой, к.ф.н., доцент

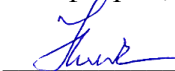
Н.В.Мальцев

ДИСЦИПЛИНА «ТЕОРИЯ ГОСУДАРСТВА И ПРАВА»

БИЛЕТ № 14

Задание 1. Теоретический вопрос

Орган государства: понятие, виды и характеристика.

Задание 2.

Дайте определение, найдите в нормативных актах, приведите пример и выпишите:
а) норму материального права; б) норму, со сложной диспозицией.

**МИНИСТЕРСТВО НАУКИ И ВЫСШЕГО ОБРАЗОВАНИЯ
РОССИЙСКОЙ ФЕДЕРАЦИИ**

ФГБОУ ВО «Уральский государственный горный университет»

УТВЕРЖДАЮ
Зав. кафедрой, к.ф.н., доцент

 Н.В.Мальцев

ДИСЦИПЛИНА «ТЕОРИЯ ГОСУДАРСТВА И ПРАВА»

БИЛЕТ № 15

Задание 1. Теоретический вопрос

Теория разделения властей и механизм государства.

Задание 2.

Дайте определение, найдите в нормативных актах, приведите пример и выпишите:

а) норму процессуального права; б) норму с отсылочной и бланкетной диспозицией.

**МИНИСТЕРСТВО НАУКИ И ВЫСШЕГО ОБРАЗОВАНИЯ
РОССИЙСКОЙ ФЕДЕРАЦИИ**

ФГБОУ ВО «Уральский государственный горный университет»

УТВЕРЖДАЮ
Зав. кафедрой, к.ф.н., доцент

 Н.В.Мальцев

ДИСЦИПЛИНА «ТЕОРИЯ ГОСУДАРСТВА И ПРАВА»

БИЛЕТ № 16

Задание 1. Теоретический вопрос

Понятие формы государства. Соотношение ее с типом государства.

Задание 2.

Дайте определение, найдите в нормативных актах, приведите пример и выпишите:

а) учредительные (декларативные) нормы-принципы; б) норму с альтернативной санкцией.

**МИНИСТЕРСТВО НАУКИ И ВЫСШЕГО ОБРАЗОВАНИЯ
РОССИЙСКОЙ ФЕДЕРАЦИИ**

ФГБОУ ВО «Уральский государственный горный университет»

УТВЕРЖДАЮ
Зав. кафедрой, к.ф.н., доцент

 Н.В.Мальцев

ДИСЦИПЛИНА «ТЕОРИЯ ГОСУДАРСТВА И ПРАВА»

БИЛЕТ № 17

Задание 1. Теоретический вопрос

Форма правления государства: понятие и значение. Виды форм правления государства и их характеристика.

Задание 2.

Дайте определение, найдите в нормативных актах, приведите пример и выпишите:
а) дефинитивную норму; б) норму с альтернативной диспозицией.

**МИНИСТЕРСТВО НАУКИ И ВЫСШЕГО ОБРАЗОВАНИЯ
РОССИЙСКОЙ ФЕДЕРАЦИИ**

ФГБОУ ВО «Уральский государственный горный университет»

УТВЕРЖДАЮ
Зав. кафедрой, к.ф.н., доцент

 Н.В.Мальцев

ДИСЦИПЛИНА «ТЕОРИЯ ГОСУДАРСТВА И ПРАВА»

БИЛЕТ № 18

Задание 1. Теоретический вопрос

Форма государственного устройства. Понятие, значение и виды.

Задание 2.

Дайте определение, найдите в нормативных актах, приведите пример и выпишите:
а) диспозитивную норму; б) простую (абсолютно-определенную) санкцию.

**МИНИСТЕРСТВО НАУКИ И ВЫСШЕГО ОБРАЗОВАНИЯ
РОССИЙСКОЙ ФЕДЕРАЦИИ**

ФГБОУ ВО «Уральский государственный горный университет»

УТВЕРЖДАЮ
Зав. кафедрой, к.ф.н., доцент

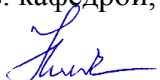
 Н.В.Мальцев

ДИСЦИПЛИНА «ТЕОРИЯ ГОСУДАРСТВА И ПРАВА»

БИЛЕТ № 19

Задание 1. Теоретический вопрос

Политический (государственный) режим как элемент формы государства. Понятие, значение и виды.

Задание 2.

Дайте определение, найдите в нормативных актах, приведите пример и выпишите:
а) охранительную норму; б) норму с простой диспозицией.

**МИНИСТЕРСТВО НАУКИ И ВЫСШЕГО ОБРАЗОВАНИЯ
РОССИЙСКОЙ ФЕДЕРАЦИИ**

ФГБОУ ВО «Уральский государственный горный университет»

УТВЕРЖДАЮ
Зав. кафедрой, к.ф.н., доцент

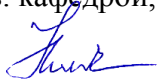
 Н.В.Мальцев

ДИСЦИПЛИНА «ТЕОРИЯ ГОСУДАРСТВА И ПРАВА»

БИЛЕТ № 20

Задание 1. Теоретический вопрос

Функции государства: понятие и классификация.

Задание 2.

Дайте определение, найдите в нормативных актах, приведите пример и выпишите:
а) регулятивную норму; б) норму со сложной диспозицией.

**МИНИСТЕРСТВО НАУКИ И ВЫСШЕГО ОБРАЗОВАНИЯ
РОССИЙСКОЙ ФЕДЕРАЦИИ**

ФГБОУ ВО «Уральский государственный горный университет»

УТВЕРЖДАЮ
Зав. кафедрой, к.ф.н., доцент

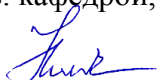
 Н.В.Мальцев

ДИСЦИПЛИНА «ТЕОРИЯ ГОСУДАРСТВА И ПРАВА»

БИЛЕТ № 21

Задание 1. Теоретический вопрос

Экономические и социальные функции государства.

Задание 2.

Желая избавиться от конкурента по бизнесу Смирнова, Чернов решил его убить. Он сел в поезд «Алмата-Екатеринбург», в котором ехал Смирнов, и при отправлении из Алматы дал Смирнову с пищей медленно действующий яд, по прибытию в Екатеринбург Смирнов умер. Вопрос, по закону какого государства должен отвечать Чернов?

**МИНИСТЕРСТВО НАУКИ И ВЫСШЕГО ОБРАЗОВАНИЯ
РОССИЙСКОЙ ФЕДЕРАЦИИ**

ФГБОУ ВО «Уральский государственный горный университет»

УТВЕРЖДАЮ
Зав. кафедрой, к.ф.н., доцент

 Н.В.Мальцев

ДИСЦИПЛИНА «ТЕОРИЯ ГОСУДАРСТВА И ПРАВА»

БИЛЕТ № 22

Задание 1. Теоретический вопрос

Функции и роль государства в политической и духовной сфере жизни общества.

Задание 2.

Редакция районной газеты просит вас подготовить небольшую заметку об особенностях Конституции Российской Федерации 1993г. Подготовьте этот материал для газеты.

**МИНИСТЕРСТВО НАУКИ И ВЫСШЕГО ОБРАЗОВАНИЯ
РОССИЙСКОЙ ФЕДЕРАЦИИ**

ФГБОУ ВО «Уральский государственный горный университет»

УТВЕРЖДАЮ
Зав. кафедрой, к.ф.н., доцент

 Н.В.Мальцев

ДИСЦИПЛИНА «ТЕОРИЯ ГОСУДАРСТВА И ПРАВА»

БИЛЕТ № 23

Задание 1. Теоретический вопрос

Внешние функции государства, их виды и характеристика.

Задание 2.

Дополните статьи Федерального закона

- на территории Российской Федерации применяются только те Федеральные законы, Акты палат
Федерального Собрания, которые...

- датой принятия ФЗ считается ...

- Федеральные Конституционные законы, ФЗ, Акты палат Федерального Собрания вступают в силу одновременно на всей территории РФ по истечении...

**МИНИСТЕРСТВО НАУКИ И ВЫСШЕГО ОБРАЗОВАНИЯ
РОССИЙСКОЙ ФЕДЕРАЦИИ**

ФГБОУ ВО «Уральский государственный горный университет»

УТВЕРЖДАЮ
Зав. кафедрой, к.ф.н., доцент

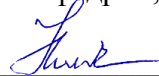
 Н.В.Мальцев

ДИСЦИПЛИНА «ТЕОРИЯ ГОСУДАРСТВА И ПРАВА»

БИЛЕТ № 24

Задание 1. Теоретический вопрос

Правовые формы осуществления функций государства.

Задание 2.

Т. Гоббс писал: «действие не становится преступлением, если закон издан после совершения его. Закон, изданный после совершения действия, не делает это действие преступным». О каком юридическом правиле идет речь? Возможны ли в современном законодательстве исключения из этого правила.

**МИНИСТЕРСТВО НАУКИ И ВЫСШЕГО ОБРАЗОВАНИЯ
РОССИЙСКОЙ ФЕДЕРАЦИИ**

ФГБОУ ВО «Уральский государственный горный университет»

УТВЕРЖДАЮ
Зав. кафедрой, к.ф.н., доцент

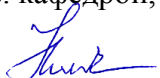
 Н.В.Мальцев

ДИСЦИПЛИНА «ТЕОРИЯ ГОСУДАРСТВА И ПРАВА»

БИЛЕТ № 25

Задание 1. Теоретический вопрос

Понятие политической системы общества. Виды политической системы.

Задание 2.

Внимательно прочитайте статью 104-108 РФ. Составьте схему законодательного процесса России.

МИНОБРНАУКИ РОССИИ
ФГБОУ ВО «Уральский государственный горный университет»



учебно-методическому
комплексу
С.А. Упоров
24.06.2021

РАБОЧАЯ ПРОГРАММА ДИСЦИПЛИНЫ
ОП.02 КОНСТИТУЦИОННОЕ ПРАВО РОССИИ

Специальность
40.02.02 Правоохранительная деятельность
программа подготовки специалистов среднего звена

базовая подготовка

форма обучения: очная, заочная

на базе среднего общего образования

год набора: 2021

Авторы: Лапо С.А., преподаватель

Одобрена на заседании кафедры

Антикризисного управления и
оценочной деятельности

(название кафедры)

Зав. кафедрой

(подпись)

Мальцев Н.В.

(Фамилия И.О.)

Протокол №10 от 22.06.2021

(Дата)

Рассмотрена методической комиссией

Инженерно-экономического
факультета

(название факультета)

Председатель

(подпись)

Мочалова Л.А.

(Фамилия И.О.)

Протокол № 10 от 18.06.2021

(Дата)

Екатеринбург
2021

АННОТАЦИЯ РАБОЧЕЙ ПРОГРАММЫ ДИСЦИПЛИНЫ «КОНСТИТУЦИОННОЕ ПРАВО РОССИИ»

Трудоемкость дисциплины: 102 часа.

Цель дисциплины: формирование компетенций, направленных на получение знаний правового регулирования конституционных отношений, формирование практических навыков работы с источниками конституционного права.

Место дисциплины в структуре ОПОП: дисциплина «Конституционное право России» является общепрофессиональной дисциплиной профессионального учебного цикла основной профессиональной образовательной программы по специальности 40.02.02 Правоохранительная деятельность.

Компетенции, формируемые в процессе изучения дисциплины:

общие

- адаптироваться к меняющимся условиям профессиональной деятельности (ОК 10);
- самостоятельно определять задачи профессионального и личностного развития, заниматься самообразованием, осознанно планировать повышение квалификации (ОК 11);
- выполнять профессиональные задачи в соответствии с нормами морали, профессиональной этики и служебного этикета (ОК 12);
- проявлять нетерпимость к коррупционному поведению, уважительно относиться к праву и закону (ОК 13).

профессиональные

- юридически квалифицировать факты, события и обстоятельства. Принимать решения и совершать юридические действия в точном соответствии с законом (ПК 1.1);
- обеспечивать соблюдение законодательства субъектами права (ПК 1.2);
- осуществлять реализацию норм материального и процессуального права (ПК 1.3);
- обеспечивать законность и правопорядок, безопасность личности, общества и государства, охранять общественный порядок (ПК 1.4).

Результат изучения дисциплины:

Знать:

- особенности конституционного строя, правового положения граждан, форм государственного устройства, организации и функционирования системы органов государства, местного самоуправления в России.

Уметь:

- реализовать в профессиональной деятельности нормы конституционного и административного права.

1 ЦЕЛИ ОСВОЕНИЯ ДИСЦИПЛИНЫ

Целью освоения дисциплины «Конституционное право России» является формирование компетенций направленных на получение знаний правового регулирования конституционных отношений, формирование практических навыков работы с источниками конституционного права

Задачи курса:

- овладение практическим опытом, умениями и знаниями, необходимыми в рамках конституционного права;
- овладение общими и профессиональными компетенциями для выполнения указанного вида профессиональной деятельности.

2 ПЕРЕЧЕНЬ ПЛАНИРУЕМЫХ РЕЗУЛЬТАТОВ ОБУЧЕНИЯ ПО ДИСЦИПЛИНЕ

Процесс изучения дисциплины «Конституционное право России» направлен на формирование следующих компетенций:

общих

- способность адаптироваться к меняющимся условиям профессиональной деятельности (ОК 10);
- самостоятельно определять задачи профессионального и личностного развития, заниматься самообразованием, осознанно планировать повышение квалификации (ОК 11);
- выполнять профессиональные задачи в соответствии с нормами морали, профессиональной этики и служебного этикета (ОК 12);
- проявлять нетерпимость к коррупционному поведению, уважительно относиться к праву и закону (ОК 13).

профессиональных

- юридически квалифицировать факты, события и обстоятельства. Принимать решения и совершать юридические действия в точном соответствии с законом (ПК 1.1);
- обеспечивать соблюдение законодательства субъектами права (ПК 1.2);
- осуществлять реализацию норм материального и процессуального права (ПК 1.3);
- обеспечивать законность и правопорядок, безопасность личности, общества и государства, охранять общественный порядок (ПК 1.4).

В результате освоения дисциплины «Конституционное право России» обучающийся должен:

Знать:	- особенности конституционного строя, правового положения граждан, форм государственного устройства, организации и функционирования системы органов государства, местного самоуправления в России.
Уметь:	- реализовать в профессиональной деятельности нормы конституционного и административного права.

2 МЕСТО ДИСЦИПЛИНЫ В СТРУКТУРЕ ОБРАЗОВАТЕЛЬНОЙ ПРОГРАММЫ

Дисциплина «Конституционное право России» относится к обязательной части профессионального цикла основной профессиональной образовательной программы ОП.00. по специальности 40.02.02 «Правоохранительная деятельность» квалификации «Юрист».

3 ОБЪЕМ ДИСЦИПЛИНЫ

Трудоемкость дисциплины								контрольные, расчетно- графические работы, рефераты, проч.	курсовые работы (проекты)
часы									
Общая (макси м.)	лекции	практ.зан./ семинары	лабор.зан	консульт ации	СР	зачет	экз.		
Очная форма									
102	52	16	-	5	29	-	+	-	-
Заочная форма									
102	8	4	-	-	90	-	+	-	-

4 СОДЕРЖАНИЕ ДИСЦИПЛИНЫ, СТРУКТУРИРОВАННОЕ ПО ТЕМАМ (РАЗДЕЛАМ) С УКАЗАНИЕМ ОТВЕДЕННОГО НА НИХ КОЛИЧЕСТВА АКАДЕМИЧЕСКИХ ЧАСОВ И ВИДОВ УЧЕБНЫХ ЗАНЯТИЙ

4.1 Тематический план изучения дисциплины

№	Тема, раздел	Контактная работа обучающихся с преподавателем			Самостоя тельная работа	Осваиваемые элементы компетенций	Наименование оценочного средства
		лекции	практ. занят./сем	лаборат.з аняты			
1.	Понятие, предмет, метод и источники Конституционного права.	4	2		1	ОК 10-13	опрос
2.	Конституция Российской Федерации	4	2		2	ОК 10-13; ПК 1.1	опрос, контрольная работа
3.	Основы конституционного строя	4	2		2	ОК 10-13	опрос
4.	Конституционный статус личности в Российской Федерации	4	2		2	ОК 10-13;	опрос
5.	Гражданство Российской Федерации	4	2		2	ПК 1.1-1.4	тест, кейс-задача
6.	Основы конституционного строя иностранных граждан, лиц без гражданства, беженцев и вынужденных переселенцев	4	2		2	ОК 10-13	опрос
7.	Российская Федерация – суверенное федеральное государство	4	2		2	ОК 10-13	опрос
8.	Президент Российской Федерации	4	2		2	ОК 10-13; ПК 1.1	опрос, тест
9.	Правительство Российской Федерации	4			2	ОК 10-13	
10.	Законодательный процесс в Российской Федерации	4			2	ОК 10-13	
11.	Избирательная система Российской Федерации	4			2	ОК 10-13	
12.	Судебная власть России. Прокурорский надзор России. Уполномоченный по правам человека в РФ.	4			2	ОК 10-13	
13.	Органы власти субъектов Федерации	4			2	ОК 10-13	

	ИТОГО	52	16		29		экзамен
--	--------------	-----------	-----------	--	-----------	--	---------

5.2 Содержание учебной дисциплины

Тема 1. Понятие, предмет, метод и источники Конституционного права

1. Предмет и метод конституционного права РФ как отрасли права.
2. Место конституционного права Российской Федерации в системе права Российской Федерации.
3. Конституционно-правовые нормы, их особенности. Классификация и структура конституционно-правовых норм.
4. Система конституционного права РФ как отрасли права.
5. Понятие источников конституционного права РФ их виды. Классификация нормативно-правовых актов как источников конституционного права.
6. Конституционно-правовая практика, значение ее норм.

Тема 2. Конституция Российской Федерации

1. Основы теории конституции: понятие, сущность конституции, виды конституций. Конституционное развитие России.
2. Понятие и сущность Конституции РФ. Содержание Конституции РФ
3. Толкование Конституции РФ
4. Особый порядок внесения изменений и дополнений в Конституцию РФ

Тема 3. Основы конституционного строя

1. Понятие конституционного строя
2. Понятие и закрепление основ конституционного строя в Конституции РФ. Общая характеристика основ конституционного строя РФ
3. Разделение властей; республиканская форма правления; федерализм; социальный и светский характер государства; многообразие форм собственности и свобода экономической деятельности

Тема 4. Конституционный статус личности в Российской Федерации

1. Конституционный статус личности как институт конституционного права: понятие и элементы
2. Понятие, классификация и источники основных прав и свобод человека и гражданина. Гражданские (личные) права и свободы. Политические права и свободы. Экономические, социальные и культурные права и свободы
3. Конституционное закрепление обязанностей

Тема 5. Гражданство Российской Федерации

1. Институт гражданства в РФ и его комплексный характер
2. Понятие и принципы гражданства в РФ
3. Основания приобретения гражданства. Принцип крови и принцип почвы. Основания предоставления гражданства.
4. Лица, имеющие право претендовать на получение гражданства. Лица, претендующие на получение гражданства в упрощенном порядке.
5. Основания прекращения гражданства.

Тема 6. Основы конституционного строя иностранных граждан, лиц без гражданства, беженцев и вынужденных переселенцев

1. Конституционно-правовой статус иностранных граждан и лиц без гражданства

2. Конституционно-правовой статус беженцев и вынужденных переселенцев
3. Политическое убежище в РФ

Тема 7. Российская Федерация – суверенное федеральное государство

1. Государственный суверенитет
2. Органы государственной власти: понятие, признаки, виды РФ. Конституционные принципы построения и деятельности государственных органов: приоритет прав и свобод человека, народовластие, федерализм, разделение властей, законность. Система органов государственной власти: федеральный уровень и уровень субъектов федерации.
3. Общая характеристика России как федерации, построенной по национально-территориальному принципу. Автономия в РФ. Конституционно-правовой статус Российской Федерации. Конституционно-правовой статус субъектов РФ.

Тема 8. Президент Российской Федерации

1. Возникновение и развитие президентства в России.
2. Конституционно- правовой статус Президента РФ: понятие, элементы
3. Порядок выборов Президента РФ и вступления его в должность. Основания прекращения полномочий Президента РФ. Компетенция Президента РФ
4. Акты Президента РФ и их виды. Нормативно-правовые акты Президента РФ, виды, место в системе нормативно - правовых актов РФ
5. Администрация Президента РФ

Тема 9. Правительство Российской Федерации

1. Система исполнительной власти в РФ
2. Единство системы исполнительной власти
3. Место и роль Правительства в системе органов государственной власти РФ
4. Федеральные органы исполнительно власти

Тема 10. Законодательный процесс в Российской Федерации

1. Понятие законодательного процесса. Стадии законодательного процесса. Субъекты законодательного процесса
2. Стадия разработки законопроектов. Стадия законодательной инициативы, внесения законопроектов в Государственную Думу
3. Стадии принятия законов
4. Федеральное собрание РФ: двухпалатная структура и разграничение компетенции между палатами
5. Формирование палат Федерального собрания. Структура палат Федерального собрания. Прекращение полномочий Государственной Думы.
6. Основания роспуска Государственной Думы

Тема 11. Избирательная система Российской Федерации

1. Избирательное право – подотрасль государственного права РФ, предмет и метод избирательного права
2. Система избирательного права в РФ. Общая характеристика избирательного законодательства
3. Избирательные правоотношения, их субъекты

Тема 12. Судебная власть России. Прокурорский надзор России. Уполномоченный по правам человека в РФ.

1. Понятие, назначение и принципы организации судебной власти в РФ
2. Федеральные суды. Конституционный суд. Верховный Суд РФ.
3. Суды субъектов федерации

4. Правовой статус судей в РФ
5. Конституционные принципы правосудия в РФ
6. Конституционный суд РФ: порядок формирования, состав, компетенция. Конституционное судопроизводство: понятие, стадии
7. Прокуратура в системе органов государственной власти РФ.
8. Задачи и функции прокуратуры
9. Понятие прокурорского надзора
10. Система органов прокуратуры
11. Порядок назначения и освобождения от должности Генерального прокурора РФ
12. Уполномоченный по правам человека в РФ.

Тема 13. Органы власти субъектов Федерации

1. Общие принципы организации и деятельности органов государственной власти в субъектах РФ
2. Законодательные (представительные) органы государственной власти субъектов РФ
3. Исполнительная власть в субъектах Федерации
4. Конституционные(уставные) суды субъектов РФ: порядок формирования, состав, компетенция, решения

5.3 Содержание практических занятий

Тема 1. Понятие, предмет, метод и источники Конституционного права

Форма проведения занятия – *опросная*.

Основные вопросы:

1. Понятие конституционного права РФ
2. Предмет и метод конституционного права РФ как отрасли права.
3. Конституционно-правовые нормы, их особенности. Классификация и структура конституционно-правовых норм.
4. Понятие источников конституционного права РФ их виды. Классификация нормативно-правовых актов как источников конституционного права.

Тема 2. Конституция Российской Федерации

Форма проведения занятия – *опросная, решение задач*.

Основные вопросы:

1. Понятие и свойства Конституции РФ. Структура Конституции РФ
3. Толкование Конституции РФ
4. Порядок внесения изменений и дополнений в Конституцию РФ.

контрольная работа.

Основные задания:

1. Конституционное право как ведущая отрасль российского права, включает в себя:
 - а) основы правового статуса человека и гражданина;
 - б) юридические гарантии обеспечения законности в сфере политики;
 - в) основы экономической системы.
2. Правовая норма представляет собой:
 - а) совокупность общественных отношений;
 - б) взаимосвязанные приёмы и способы воздействия;
 - в) общеобязательные правила поведения.
3. К источникам конституционного права относится:
 - а) федеральный конституционный закон;

- б) правовой обычай;
- в) Гражданский Кодекс РФ.
- 4. К основным признакам Конституции относятся:
 - а) контроль и законность;
 - б) прямое действие;
 - в) правовая форма выражения воли народа.
- 5. Официальное толкование Конституции РФ осуществляется:
 - а) Президентом РФ;
 - б) Конституционным судом РФ;
 - в) Конституционной комиссией.
- 6. Ответьте на вопрос (письменно):

Почему Конституцию РФ называют основным законом государства?

7. Задача:

Правительство РФ выступило с инициативой внести изменения в статью 31 Конституции РФ: «граждане РФ имеют право собираться мирно, без оружия, проводить собрания, митинги и демонстрации, шествия и пикетирование», в частности дополнить статью словами «отсутствие экстремистских мотивов». Будет ли данная корректировка статьи являться поправкой в Конституцию РФ? Если да, то как будет осуществляться процедура?

Тема 3. Основы конституционного строя

Форма проведения занятия – *опросная*.

Основные вопросы:

1. Понятие конституционного строя
2. Общая характеристика основ конституционного строя РФ: разделение властей; республиканская форма правления; федерализм; социальный и светский характер государства; многообразие форм собственности и свобода экономической деятельности.
3. Понятие и элементы народного суверенитета, государственного суверенитета, национального суверенитета.

Тема 4. Конституционный статус личности в Российской Федерации

Форма проведения занятия – *опросная*.

Основные вопросы:

1. Конституционный статус личности как институт конституционного права: понятие, элементы и виды
2. Понятие, классификация основных прав и свобод человека и гражданина. Гражданские (личные) права и свободы. Политические права и свободы. Экономические, социальные и культурные права и свободы
3. Обязанности гражданина РФ

Тема 5. Гражданство Российской Федерации

Форма проведения занятия – *опросная, решение кейс-задач*.

Основные задания:

1. Гражданин РФ – это...:
 - а) Физическое лицо, имеющий документ подтверждающий наличие у него российского гражданства;
 - б) физическое или юридическое лицо, которое не имеет доказательства наличия гражданства иностранного государства.
 - в) лицо, которое имеет правовую связь с РФ, выраженную во взаимных правах и обязанностях.

2. К основным принципам гражданства не относятся:
- а) не допущение двойного гражданства;
 - б) невосприимчивость к изменениям семейного статуса;
 - в) экстерриториальность.
3. Вид на жительство – это:
- а) юридические последствия, которые вытекают из состояния нахождения граждан в гражданстве иностранного государства;
 - б) документ удостоверяющий личность иностранного лица;
 - в) документ, подтверждающий свободный выезд и возвращение в РФ.
4. Лицо, вправе претендовать на получение гражданство РФ, если:
- а) один из родителей является иностранным гражданином;
 - б) владеет русским языком;
 - в) в течение 5 лет выдворялся за пределы РФ.
5. Прекращение гражданства возможно:
- а) в результате оптации;
 - б) если имеется непогашенная или неснятая судимость;
 - в) если лицо состоит в браке с иностранным гражданином.

кейс-задача.

Основные задания:

У семейной пары Карпотиных, являющихся гражданами Российской Федерации, родился ребёнок на территории США. Гражданином какой страны будет являться ребёнок?

Во время перелёта из Российской Федерации в Китай, у Матвеевой случились внезапные роды. Новорождённый появился на свет, когда самолёт летел над территориальным морем Китая. Будет ли являться основанием признания у данного ребёнка гражданства Китая, данное обстоятельство?

Тема 6. Основы конституционного строя иностранных граждан, лиц без гражданства, беженцев и вынужденных переселенцев

Форма проведения занятия – *опросная*.

Основные вопросы:

1. Конституционно-правовой статус иностранных граждан и лиц без гражданства.
2. Основания отказа в проживании иностранных лиц на территории РФ или аннулирование принятого и выданного разрешения.
3. Конституционно-правовой статус беженцев и вынужденных переселенцев
4. Политическое убежище в РФ

Тема 7. Российская Федерация – суверенное федеральное государство

Форма проведения занятия – *опросная*.

Основные вопросы:

1. Государственный суверенитет: понятие, элементы.
2. Органы государственной власти: понятие, признаки, виды РФ. Система органов государственной власти: федеральный уровень и уровень субъектов федерации.
3. Статус субъектов РФ. Перечень субъектов РФ. Правомочия субъектов РФ. Изменение состава субъектов РФ. Соотношение компетенции РФ и субъектов РФ. Совместное ведение РФ и её субъектов.

Тема 8. Президент Российской Федерации

Форма проведения занятия – *опросная*.

Основные вопросы:

1. Президент РФ: понятие, основные цели деятельности. Неприкосновенность президента РФ.
2. Порядок выборов Президента РФ и вступления его в должность. Основания прекращения полномочий Президента РФ. Компетенция Президента РФ
4. Акты Президента РФ и их виды. Нормативно-правовые акты Президента РФ, виды, место в системе нормативно - правовых актов РФ
5. Администрация Президента РФ

тест.

Основные задания:

1. Избрание Президента РФ осуществляется на основе:
 - а) назначения на должность Советом Федерации;
 - б) всеобщего равного прямого избирательного права при тайном голосовании;
 - в) голосования в партии «Единая Россия», если кандидатура президента наберёт большинство голосов (50%+1 голос).
2. К какой ветви государственной власти относится Президент РФ?
 - а) судебной и исполнительной власти;
 - б) законодательной власти;
 - в) единоличный орган государственной власти.
3. В какую конституционно-правовую форму могут облекаться предписания Президента РФ:
 - а) указы и распоряжения;
 - б) указы и постановления;
 - в) указы и федеральные законы.
4. Срок полномочий Президента РФ составляет:
 - а) 4 года;
 - б) 6 лет;
 - в) 9 лет.
5. Досрочное прекращение полномочий Президента РФ, возможно в случае:
 - а) смерти;
 - б) если состоялись выборы нового Президента РФ;
 - в) решение Совета Федерации, которое было принято двумя третями голосов от общего количества членов палаты.
6. Что такое импичмент?
 - а) отрешение от должности в результате обвинения в государственной измене или в совершении иного тяжкого преступления;
 - б) сложение полномочий в результате стойкой не способности по состоянию здоровья;
 - в) утрата российского гражданства.

Консультации

Формы проведения консультаций: индивидуальные и групповые.

6 ПЕРЕЧЕНЬ УЧЕБНО-МЕТОДИЧЕСКОГО ОБЕСПЕЧЕНИЯ ДЛЯ САМОСТОЯТЕЛЬНОЙ РАБОТЫ ОБУЧАЮЩИХСЯ ПО ДИСЦИПЛИНЕ

Для организации самостоятельной работы обучающихся по изучению дисциплины «Конституционное право России» кафедрой подготовлены Методические указания по

организации самостоятельной работы и задания для обучающихся специальности 40.02.02
Правоохранительная деятельность.

Обоснование затрат времени на самостоятельную работу обучающихся (СРО)

Суммарный объем часов на СРО *очной формы обучения* составляет 29 часов.

№ п/п	Виды самостоятельной работы	Единица измерения	Норма времени, час	Расчетная трудоемкость СРО по нормам, час.	Принятая трудоемкость СРО, час.
1	Повторение материала лекций	1 час	0,1-4,0	1 x 13= 13	13
2	Ответы на вопросы для самопроверки (самоконтроля)	1 тема	0,3-0,5	0,5 x 13 = 6,5	6,5
3	Подготовка к практическим занятиям	1 занятие	0,3-2,0	0,3 x 13= 3,9	4
4	Подготовка к тестированию	1 тест по теме	0,1-0,5	0,3 x 2=0,6	1
5	Подготовка к решению кейс-задач	1 кейс-задача	1,0-25,0	2 x 2=4	4
	Итого:				29

Суммарный объем часов на СРО *заочной формы обучения* составляет 90 часов.

№ п/п	Виды самостоятельной работы	Единица измерения	Норма времени, час	Расчетная трудоемкость СРО по нормам, час.	Принятая трудоемкость СРО, час.
1	Повторение материала лекций	1 час	0,1-4,0	1,0 x 8= 8	8
2	Ответы на вопросы для самопроверки (самоконтроля)	1 тема	0,3-2,0	1,0 x 13 = 13	13
3	Подготовка к практическим занятиям	1 занятие	0,3-2,0	1,5 x 4= 6	6
4	Подготовка к тестированию	1 тест по теме	0,1-2,0	1,0 x 2=2	2
5	Самостоятельное изучение литературы и нормативно-правовым актам	1 тема	1,0-25,0	4,0 x 13=52	52
6	Подготовка к экзамену	1 экзамен	9,0-18,0	9,0 x 1 = 9	9
	Итого:				90

7 ТЕКУЩИЙ КОНТРОЛЬ И ПРОМЕЖУТОЧНАЯ АТТЕСТАЦИЯ ОБУЧАЮЩИХСЯ ПО ДИСЦИПЛИНЕ

Оценка результатов обучения осуществляется в ходе текущего контроля успеваемости и промежуточной аттестации.

Формы *текущего контроля* (оценочные средства): тест, кейс-задачи.

Методическое обеспечение текущего контроля

Наименование оценочного	Характеристика оценочного	Методика применения	Наполнение оценочного	Критерии оценивания/критерии оценки
-------------------------	---------------------------	---------------------	-----------------------	-------------------------------------

<i>средства</i>	<i>средства</i>	<i>оценочного средства</i>	<i>средства</i>	
Тест	Система стандартизированных заданий, позволяющая автоматизировать процедуру измерения уровня знаний и умений обучающегося.	Тест выполняется по темам № 5, 8 Проводится в течение курса освоения дисциплины по изученным темам.	КОС* - тестовые задания	Правильность ответа / оценка «отлично», если правильные ответы составляют 90-100% от общего количества; оценка «хорошо», если правильные ответы составляют 70-89% от общего количества; оценка «удовлетворительно», если правильные ответы составляют 50-69% от общего количества; оценка «неудовлетворительно», выставляется обучающемуся, если правильные ответы составляют 0-49% от общего количества
Кейс-задача	Проблемное задание, в котором обучающемуся предлагают осмыслить реальную профессионально-ориентированную ситуацию, необходимую для решения данной проблемы. Рекомендуется для оценки знаний, умений и владений, а также отдельных дисциплинарных компетенций студентов.	Кейс-задачи проводятся по темам № 5	КОС-Комплект кейс-задач	Качество решения, полнота ответа, точность и обоснованность расчетов. За каждый показатель 1 балл/оценка «отлично», если обучающийся получил за ответы 4 балла; оценка «хорошо», если обучающийся получил за ответы 3 балла; оценка «удовлетворительно», если обучающийся получил за ответы 2 балла; оценка «неудовлетворительно», если обучающийся получил за ответы 1 балл.

*- комплекты оценочных средств.

Для осуществления текущего контроля знаний, умений обучающихся используется комплект оценочных средств.

Промежуточная аттестация по итогам освоения дисциплины проводится в форме экзамена

Билет на экзамен включает в себя - два теоретических вопроса.

Методическое обеспечение промежуточной аттестации

<i>Наименование оценочного средства</i>	<i>Характеристика оценочного средства</i>	<i>Методика применения оценочного средства</i>	<i>Наполнение оценочного средства в КОС</i>	<i>Критерии оценивания/критерии оценки</i>
Экзамен:				

Теоретический вопрос	Индивидуальная деятельность обучающегося по концентрированному выражению накопленного знания, обеспечивает возможность одновременной работы всем обучающимся за фиксированное время по однотипным заданиям, что позволяет преподавателю оценить всех обучающихся. Средство проверки умений применять полученные знания для решения задач определенного типа по теме или разделу.	Количество вопросов в билете - 2	КОС-Комплект теоретических вопросов	Полнота ответа, логичность изложения материала, использование профессиональной лексики (всего 5 баллов)/ 5баллов– оценка «отлично» 4 балла– оценка «хорошо» 3 балла – оценка «удовлетворительно» 0-2 баллов – оценка «неудовлетворительно».
				Итого за экзамен 5 баллов: 5 баллов– оценка «отлично» 4 балла– оценка «хорошо» 3 балла – оценка «удовлетворительно» 0-2 баллов – оценка «неудовлетворительно».

Для осуществления промежуточной аттестации обучающихся используется комплект оценочных средств по дисциплине.

8 ПЕРЕЧЕНЬ ОСНОВНОЙ И ДОПОЛНИТЕЛЬНОЙ УЧЕБНОЙ ЛИТЕРАТУРЫ, НЕОБХОДИМОЙ ДЛЯ ОСВОЕНИЯ ДИСЦИПЛИНЫ

8.1 Основная литература

№ п/п	Наименование	Кол-во экз.
1	Колошинская Н.В. Конституционное право России [Электронный ресурс]: учебное пособие/ Колошинская Н.В., Бодунова О.Г.— Электрон. текстовые данные.— СПб.: Троицкий мост, 2016.— 168 с.— Режим доступа: http://www.iprbookshop.ru/40864.html .— ЭБС «IPRbooks»	Эл. ресурс
2	Курс по конституционному праву России [Электронный ресурс]/ — Электрон. текстовые данные.— Новосибирск: Сибирское университетское издательство, Норматика, 2017.— 186 с.— Режим доступа: http://www.iprbookshop.ru/65188.html .— ЭБС «IPRbooks».	Эл. ресурс

8.2 Дополнительная литература

№ п/п	Наименование	Кол-во экз.
1	Курс по конституционному праву зарубежных стран [Электронный ресурс]/ —	Эл. ресурс

	Электрон. текстовые данные.— Новосибирск: Сибирское университетское издательство, Норматика, 2016.— 185 с.— Режим доступа: http://www.iprbookshop.ru/65187.html .— ЭБС «IPRbooks»	
2	Конституционное право [Электронный ресурс]: практикум/ А.Н. Костюков [и др.].— Электрон. текстовые данные.— Омск: Омский государственный университет им. Ф.М. Достоевского, 2015.— 171 с.— Режим доступа: http://www.iprbookshop.ru/59604.html .— ЭБС «IPRbooks»	Эл. ресурс

8.3 Справочно-библиографические и периодические издания

Российская газета

Собрание законодательства Российской Федерации-<http://pravo.gov.ru/proxy/ips/?editions>;
<http://www.szrf.ru/szrf/oglavlenie.phtml?md=0&nb=100>.

8.4 Основные нормативные правовые акты

1. Конституции РФ
2. Федеральный Конституционный закон «О Конституционном суде Российской Федерации» // Российская газета. 1994, 23 июля.
3. Федеральный Конституционный закон «Об уполномоченном по правам человека в Российской Федерации» (от 26.02.9 1997).
4. Федеральный Конституционный закон «О референдуме Российской Федерации» (от 10.10.1995). М., 1995.
5. Федеральный Конституционный закон «О судебной системе Российской Федерации» (от 1.01.1997).
6. Федеральной закон «Об общих принципах организации местного самоуправления в Российской Федерации»
7. Федеральной закон «О выборах депутатов Государственной Думы»

9 ПЕРЕЧЕНЬ РЕСУРСОВ ИНФОРМАЦИОННО - ТЕЛЕКОММУНИКАЦИОННОЙ СЕТИ «ИНТЕРНЕТ», НЕОБХОДИМЫХ ДЛЯ ОСВОЕНИЯ ДИСЦИПЛИНЫ, ПРОФЕССИОНАЛЬНЫХ БАЗ ДАННЫХ

1. www.garant.ru/
2. <http://www.juristlib.ru/>ЮристЛиб. Электронная юридическая библиотека. На сайте представлена коллекция работ российских ученых-юристов, комментарии к кодексам, статьи из периодических изданий по праву, учебники.
3. <http://www.tarasei.narod.ru/uchebniki.html> Правовая библиотека: учебники, учебные пособия, лекции по юриспруденции. В библиотеке представлено около 300 полнотекстовых источников юридической литературы. Основные разделы: Теория и история государства и права, Памятники правовой литературы, Судебная медицина, Экологическое право, Уголовное право, Авторское право и др.
4. <http://www.allpravo.ru/library/> Все о праве: компас в мире юриспруденции. Собрание юридической литературы правовой тематики. Всего в ней более 300 полноценных источников. Библиотека состоит из трех категорий источников: учебные пособия, монографии, статьи. Особую ценность представляют монографии и труды русских юристов конца 19 - начала 20 века.
5. <http://www.pravoteka.ru/>Правотека. На этом сайте в разделе "Библиотека юриста" содержится коллекция книг, посвященных различным отраслям права. Есть также "Юридическая энциклопедия".
- 6 <http://civil.consultant.ru> Классика Российского права. Проект компании "Консультант Плюс". Предоставлены переизданные классические монографии, для которых известные современные юристы специально подготовили свои комментарии и предисловия.

7.Scopus: база данных рефератов и цитирования
<https://www.scopus.com/customer/profile/display.uri>
8.E-library: электронная научная библиотека: <https://elibrary.ru>

10 МЕТОДИЧЕСКИЕ УКАЗАНИЯ ДЛЯ ОБУЧАЮЩИХСЯ ПО ОСВОЕНИЮ ДИСЦИПЛИНЫ

Алгоритм работы студентов для качественного усвоения дисциплины включает в себя следующие действия:

1. Изучение рабочей программы дисциплины, что позволит правильно сориентироваться в системе требований, предъявляемых к студенту со стороны преподавателя.
2. Посещение и конспектирование лекций.
3. Обязательная подготовка к практическим занятиям.
4. Изучение основной и дополнительной литературы, нормативных правовых актов, интернет-источников.
5. Выполнение всех видов самостоятельной работы.

11 ПЕРЕЧЕНЬ ИНФОРМАЦИОННЫХ ТЕХНОЛОГИЙ, ИСПОЛЬЗУЕМЫХ ПРИ ОСУЩЕСТВЛЕНИИ ОБРАЗОВАТЕЛЬНОГО ПРОЦЕССА ПО ДИСЦИПЛИНЕ, ВКЛЮЧАЯ ПЕРЕЧЕНЬ ПРОГРАММНОГО ОБЕСПЕЧЕНИЯ И ИНФОРМАЦИОННЫХ СПРАВОЧНЫХ СИСТЕМ

Программное обеспечение

1. Microsoft Windows 8 Professional
2. Microsoft Office Professional 2010
3. FineReader 12 Professional

Информационные справочные системы

ИПС «КонсультантПлюс»
Интерфакс - Центр раскрытия корпоративной информации (сервер раскрытия информации) <https://www.e-disclosure.ru/>

12 ОПИСАНИЕ МАТЕРИАЛЬНО-ТЕХНИЧЕСКОЙ БАЗЫ, НЕОБХОДИМОЙ ДЛЯ ОСУЩЕСТВЛЕНИЯ ОБРАЗОВАТЕЛЬНОГО ПРОЦЕССА ПО ДИСЦИПЛИНЕ

Реализация данной учебной дисциплины осуществляется с использованием материально-технической базы, обеспечивающей проведение всех видов учебных занятий обучающихся, предусмотренных программой учебной дисциплины, соответствующей действующим санитарным и противопожарным правилам и нормам, включающей:

- учебные аудитории для проведения лекций;
- учебные аудитории для проведения практических занятий;
- учебные аудитории для групповых и индивидуальных консультаций;
- учебные аудитории для текущего контроля и промежуточной аттестации;
- аудитории для самостоятельной работы.

ЛИСТ ИЗМЕНЕНИЙ РАБОЧЕЙ ПРОГРАММЫ ДИСЦИПЛИНЫ

1. Раздел 8 после таблицы дополнить следующими абзацами:

При реализации дисциплины используется балльно-рейтинговая система оценки учебной деятельности в соответствии с Положением о балльно-рейтинговой системе оценки учебной деятельности (учебном рейтинге) обучающихся в ФГБОУ ВО «Уральский государственный горный университет» (СМК ОД.Пл.04-06.222-2021).

Распределение баллов в рамках текущего рейтинга и рейтинга промежуточной аттестации по учебной дисциплине представлены в комплекте оценочных средств по дисциплине.

Полученные значения учебного рейтинга обучающихся в баллах переводятся в оценки, выставляемые по следующей шкале:

Количество баллов	Отметка за экзамен/ зачёт с оценкой	Отметка о зачёте
80-100	Отлично	Зачтено
65-79	Хорошо	
50-64	Удовлетворительно	
0-49	Неудовлетворительно	Не зачтено

2. Рабочая программа актуализирована в части разделов:

– Перечень основной и дополнительной учебной литературы, необходимой для освоения дисциплины;

– Перечень ресурсов информационно-телекоммуникационной сети «Интернет», необходимых для освоения дисциплины;

– Перечень информационных технологий, используемых при осуществлении образовательного процесса по дисциплине (модулю), включая перечень программного обеспечения и информационных справочных систем.

Одобрено на заседании кафедры Антикризисного управления и оценочной деятельности. Протокол № 7 от «18» марта 2021 г.

Заведующий кафедрой

подпись

Мальцев Н.В.
И.О. Фамилия

КОМПЛЕКТ ОЦЕНОЧНЫХ СРЕДСТВ

Текущий контроль

Задачи

1. В августе 2002г. в уполномоченные государственные органы РФ обратился Поль Сак, гражданин Франции. Он родился в 1964г., ранее не состоял в гражданстве РФ, получил вид на жительство в мае 1997г. и непрерывно проживал с этого времени в России. По какому основанию Поль Сак может приобрести гражданство РФ? Устанавливаются ли в Федеральном законе «О гражданстве Российской Федерации» еще какие-либо требования к Полю, желающему стать гражданином России?

2. Горелко родился в 1971г. в г. Изюм и проживал на Украине. В августе 2002г. он приехал к сестре своей матери гражданке РФ в г. Павлов Нижегородской области и обратился в уполномоченные государственные органы с просьбой о приобретении гражданства РФ. Горелко не является гражданином Украины. По какому основанию Горелко может приобрести гражданство РФ, и какие требования при этом ему необходимо выполнить?

3. Лескова в связи с заключением брака выехала в 1995г. на постоянное место жительства в г. Париж и вышла из гражданства РФ. В августе 2002г. она вернулась в Россию, получила вид на жительство и хочет вновь стать гражданкой РФ. По какому основанию Лескова может это сделать, и какие требования ей необходимо при этом выполнить?

4. Вяткин родился в 1946г. в Ленинграде и в связи с регистрацией брака в 1970г. переехал в Латвию. В августе 2002г. он с семьей вернулся в Санкт-Петербург на постоянное жительство. Нужно ли Вяткину приобретать гражданство, и по какому основанию?

5. Шукис, проживающий на приграничной, российско-эстонской территории, изменившей государственную принадлежность, решил получить в установленном порядке гражданство РФ. По какому основанию он вправе это сделать?

6. Гражданин России взял в жены гражданку Сирии, которая приняла гражданство РФ. Однако, по истечении 5 лет, эти граждане развелись. Скажите, имеет ли бывшая гражданка Сирии право остаться в гражданстве РФ или же обязана выйти из него?

7. У гражданина РФ и гражданки Германии, находящихся в законном браке, родился ребенок. Определите, гражданином какого государства может стать младенец, и опишите процедуру приобретения им гражданства.

8. У лиц без гражданства, временно проживающих на территории РФ, родился ребенок. Определите, гражданином какого государства будет являться новорожденный.

9. На морском гражданском судне, находящемся на территории США, но ходящем под флагом России, у лиц без гражданства родился ребенок. Какое гражданство получит младенец? Как изменится ситуация если данное судно будет военным?

10. Гражданка Украины собирается получить гражданство РФ. У нее есть дочь, она воспитывает ее одна, муж лишен родительских прав. Как оформить гражданство дочери?

11. Семейная пара Сомовых, имеющая 4-х детей, решила изменить гражданство РФ. Детям – 3, 8, 17 и 19 лет. Кто из детей должен дать согласие на изменение гражданства, кто следует за родителями? Разъясните возможность получения детьми российского гражданства заново.

12. Вынужденный переселенец (5 лет назад признанный таковым) переехал на постоянное место жительства за пределы РФ. Сохранится ли за ним статус вынужденного переселенца.

13. Гражданин Великобритании ходатайствует о предоставлении ему политического убежища в России. Объясните, какое решение будет принято по его ходатайству.

14. Супруги Ивановы - граждане России, собираются выйти из гражданства РФ и получить гражданство США. При этом супруг хочет, чтобы ребенок также вышел из гражданства России и получил американское гражданство. Супруга категорически против такого решения. Но супруг говорит, что не нужно ничего согласия, так как когда он выйдет из

гражданства РФ и получит гражданство США, то же самое произойдет и с его ребенком. Так ли это? Как мать может этому помешать?

15. Лицо без гражданства, которое в силу вполне обоснованных опасений стать жертвой преследований за политические убеждения, покинуло Афганистан и ходатайствует перед Российской Федерацией о признании беженцем. Через 2 дня после подачи соответствующего ходатайства этот человек совершает на территории РФ преступление и в отношении него возбуждают уголовное дело. Будет ли данное лицо признано беженцем.

16. Сына и его жену пенсионерки Лапиной лишили родительских прав. Их дочь - ее внучка проживает с ней уже десять лет. Сын с женой хотят навсегда уехать жить во Францию. Они собираются выйти из гражданства РФ и получить гражданство Франции. Как это отразится на девочке, которая остается с бабушкой в России и не хочет менять гражданство? Внучке сейчас пятнадцать лет.

17. Гражданин Мишин стал опекуном 12-летнего мальчика и хочет, чтобы он тоже имел российское гражданство. Каким образом он может приобрести его?

18. В паспорт гражданина РФ не могут вноситься отметки: а) о регистрации гражданина по месту жительства и снятии его с регистрационного учета; б) об отношении к воинской обязанности граждан, достигших 18-летнего возраста; в) о регистрации и расторжении брака; г) о детях, не достигших 14-летнего возраста; д) о ранее выданных основных документах, удостоверяющих личность гражданина РФ на территории РФ; е) о выдаче основных документов, удостоверяющих личность гражданина РФ за пределами РФ; ж) о группе крови и резус-факторе; з) об идентификационном номере налогоплательщика; и) о номере социального страхования; к) о судимостях; л) о полученной специальности и номере диплома о высшем образовании.

19. Отметки в паспорт имеют право вносить: а) органы регистрационного учета; б) военные комиссариаты; в) органы внутренних дел; г) органы записи актов гражданского состояния; д) учреждения здравоохранения; е) налоговые органы; ж) органы социального обеспечения; з) учреждения исполнения наказаний; и) администраторы судов; к) дипломатические и консульские учреждения; л) администрации высших учебных заведений.

Тест

1. Конституционное право как ведущая отрасль российского права, включает в себя:
 - а) основы правового статуса человека и гражданина;
 - б) юридические гарантии обеспечения законности в сфере политики;
 - в) основы экономической системы.
2. Правовая норма представляет собой:
 - а) совокупность общественных отношений;
 - б) взаимосвязанные приёмы и способы воздействия;
 - в) общеобязательные правила поведения.
3. К источникам конституционного права относится:
 - а) федеральный конституционный закон;
 - б) правовой обычай;
 - в) Гражданский Кодекс РФ.
4. К основным признакам Конституции относится:
 - а) контроль и законность;

- б) прямое действие;
- в) правовая форма выражения воли народа.

5. Официальное толкование Конституции РФ осуществляется:

- а) Президентом РФ;
- б) Конституционным судом РФ;
- в) Конституционной комиссией.

6. Гражданин РФ – это...:

- а) Физическое лицо, имеющий документ подтверждающий наличие у него российского гражданства;
- б) физическое или юридическое лицо, которое не имеет доказательства наличия гражданства иностранного государства.
- в) лицо, которое имеет правовую связь с РФ, выраженную во взаимных правах и обязанностях.

7. К основным принципам гражданства не относятся:

- а) не допущение двойного гражданства;
- б) невосприимчивость к изменениям семейного статуса;
- в) экстерриториальность.

8. Вид на жительство – это:

- а) юридические последствия, которые вытекают из состояния нахождения граждан в гражданстве иностранного государства;
- б) документ удостоверяющий личность иностранного лица;
- в) документ, подтверждающий свободный выезд и возвращение в РФ.

9. Лицо, вправе претендовать на получение гражданства РФ, если:

- а) один из родителей является иностранным гражданином;
- б) владеет русским языком;
- в) в течение 5 лет выдворялся за пределы РФ.

10. Прекращение гражданства возможно:

- а) в результате оптации;
- б) если имеется непогашенная или неснятая судимость;
- в) если лицо состоит в браке с иностранным гражданином.

11. Избрание Президента РФ осуществляется на основе:

- а) назначения на должность Советом Федерации;
- б) всеобщего равного прямого избирательного права при тайном голосовании;
- в) голосования в партии «Единая Россия», если кандидатура президента наберёт большинство голосов (50%+1 голос).

12. К какой ветви государственной власти относится Президент РФ?

- а) судебной и исполнительной власти;
- б) законодательной власти;
- в) **единоличный орган государственной власти.**

13. В какую конституционно-правовую форму могут облекаться предписания Президента РФ:

- а) **указы и распоряжения;**
- б) указы и постановления;
- в) указы и федеральные законы.

14. Срок полномочий Президента РФ составляет:

- а) 4 года;
- б) **6 лет;**
- в) 9 лет.

15. Досрочное прекращение полномочий Президента РФ, возможно в случае:

- а) **смерти;**
- б) если состоялись выборы нового Президента РФ;
- в) решение Совета Федерации, которое было принято двумя третями голосов от общего количества членов палаты.

16. Что такое импичмент?

- а) **отрешение от должности в результате обвинения в государственной измене или в совершении иного тяжкого преступления;**
- б) сложение полномочий в результате стойкой не способности по состоянию здоровья;
- в) утрата российского гражданства.

Тест 2

1. Конституция РФ принята от имени:

- А) многонационального народа России;
- Б) парламента России;
- В) правительства России;
- Г) правильного ответа нет.

2. Конституция РФ является:

- А) основным источником права;
- Б) вспомогательным источником права;
- В) альтернативным источником права;
- Г) не является источником права, а является источником науки государственного права.

3. Конституция РФ является:

- А) писанной, гибкой, закрепляющей республиканскую форму правления;
- Б) писанной, гибкой, закрепляющей федеративную форму организации государства;
- В) октроированной, неписаной, с разной степенью жёсткости отдельных её статей;
- Г) неоктроированной, закрепляющей республиканскую форму правления, с разной

степенью жёсткости отдельных её статей.

4. Учитывая особенности текущего законодательства, не могут быть внесены изменения

в:

А) гл. 1,2 и 8 Конституции РФ

Б) гл. 1,2 и 9 Конституции РФ

В) ст. 65 Конституции РФ

Г) раздел 2 Конституции РФ

5. Инициатива пересмотра Конституции РФ (прежде чем будет создано Конституционное Собрание) должна быть поддержана:

А) Президентом РФ

Б) Государственной Думой РФ

В) Государственной Думой и Президентом

Г) Государственной Думой и Советом Федерации

6. Если международным договором РФ установлены иные правила, чем предусмотренные законом РФ, то

А) применяются правила международного договора

Б) применяются правила закона РФ

В) ни, то ни другое правило вообще не применяется

Г) применяется либо норма международного договора, либо норма закона в зависимости от объекта правового регулирования

7. Высшим непосредственным выражением власти народа являются:

А) референдум и свободные выборы

Б) референдум и право на забастовку

В) свободные выборы и право собираться мирно без оружия, проводить собрания, шествия пикетирования

Г) свободные выборы и право на равный доступ к государственной службе

8. Органы местного самоуправления:

А) входят в систему государственных органов

Б) не входят в систему государственных органов

В) не входят в систему государственных органов, но входят в систему органов власти субъекта РФ

Г) являются общественными объединениями (публичными корпорациями)

9. По форме территориального устройства РФ является:

А) полупрезидентской республикой

Б) парламентской республикой

В) президентской республикой

Г) федеративным государством

10. В соответствии с гл. 1 Конституции РФ гражданин РФ:

А) может быть лишен гражданства за совершение уголовного преступления

Б) может быть лишен гражданства в случае уклонения от службы в армии

В) может быть лишен гражданства в случае выезда на постоянное место жительства за рубеж

Г) не может быть лишен гражданства

Вариант 2

1. Конституционный строй РФ — это:

А) наличие в стране Конституции

Б) существование парламента и Президента

В) административно-территориального деление страны

Г) закрепленные в Конституции РФ основы общественного и государственного строя

2. Декларация о государственном суверенитете РСФСР была принята:

А) 12 июня 1990 г.

Б) 9 мая 1990 г.

В) 14 июня 1990 г.

Г) 18 июня 1991 г.

3. Идеологическое многообразие предполагает:

- А) запрет устанавливать какую-либо идеологию в качестве обязательной
- Б) свободу агитации в период предвыборных кампаний
- В) свободное распространение любых политических идей
- Г) запрет распространения порочащих людей и организаций сведений

4. Основным признаком республиканской формы правления в РФ является:

- А) наличие Конституционного Суда РФ
- Б) выборы Президента РФ населением страны
- В) возможность лидера политической партии быть депутатом парламента
- Г) право Государственной Думы РФ выражать недоверие Правительству РФ

5. Принципу разделения властей эффективно функционирует при наличии:

- А) сильной судебной власти
- Б) эффективной системы сдержек и противовесов
- В) действительной свободы средств массовой информации
- Г) федеративного устройства государства

6. Поправки в гл. 4 Конституции РФ должны быть одобрены:

- А) Конституционным Собранием РФ
- Б) президентом РФ
- В) законодательными органами 2/3 субъектов РФ
- Г) правильные ответы «А» и «В»

7. Юридическая конституция это:

- А) нормативно правовой акт, обладающий высшей юридической силой
- Б) состоящая из юридических фактов
- В) отражающая в своем тексте гуманистические идеи
- Г) отражающая реально существующие основы общественно-политического строя

8. Конституция РФ изменяется в усложненном порядке. Этот признак именуется:

- А) учредительный характер
- Б) особый характер защиты
- В) особые процедура и субъект принятия
- Г) стабильность

9. Гарантией стабильности Конституции РФ 1993 г. является:

- А) особый порядок внесения в нее поправок
- Б) запрещение изменять ее текст без согласия Президента Российской Федерации
- В) необходимость строгого соответствия всех её норм федеральным конституционным

законам

Г) обязательность уведомления об изменении ее текста Совета Безопасности ООН

10. Конституционное Собрание России вправе принять решение о:

- А) подтверждении неизменности Конституции
- Б) внесении поправок в любую главу Конституции
- В) внесении поправок в 1, 2, 9 главы Конституции
- Г) все ответы верны

Тест 3

1. Высшей юридической силой в РФ обладает:

- А) Федеральный конституционный закон;
- Б) федеральный закон;
- В) нормативный указ Президента РФ;
- Г) Конституция РФ.

2. Высшей юридической силой в Конституции РФ обладает:

- А) гл. 1 «Основы конституционного строя»;

- Б) гл. 2 «Права и свободы человека и гражданина»;
В) раздел II «Заключительные и переходные положения»;
Г) все главы и разделы Конституции РФ равны по юридической силе.
3. Конституция, принятая парламентом всегда является:
А) Октроированной
Б) Не октроированной
В) Жесткой
Г) Гибкой
4. Действующая Конституция является в нашей стране:
А) первой по счету
Б) третьей по счету
В) четвертой по счету
Г) пятой по счету
5. Конституционное Собрание состоит из:
А) 2/3 депутатов государственной Думы и 2/3 членов Совета Федерации
Б) представителей от субъектов РФ
В) представителей и экспертов, назначаемых Президентом, Государственной Думой, Советом Федерации в равных долях
Г) данный вопрос законодательно не урегулирован
6. Природные ресурсы, в соответствии с Конституцией РФ, могут находиться:
А) только в государственной собственности
Б) только в государственной или муниципальной собственности
В) в государственной или частной собственности
Г) в государственной, муниципальной, частной и иных формах собственности
7. В соответствии со ст. 2 Конституции РФ признание, соблюдение и защита прав и свобод человека является обязанностью:
А) каждого человека
Б) общества
В) правоохранительных органов
Г) государства
8. В соответствии с принципом разделения властей в РФ выделяют:
А) законодательные, исполнительные и контрольные органы
Б) законодательные, исполнительные и судебные органы;
В) законодательные, исполнительные, судебные и контрольные органы
Г) законодательные, исполнительные, судебные органы и политические партии
9. В соответствии с Конституцией РФ, идеология в России:
А) является государственной и устанавливается в качестве обязательной
Б) является государственной, но не устанавливается в качестве обязательной
В) не является государственной, и не устанавливается в качестве обязательной
Г) является обязательной, но формулируется самим народом
10. Неопубликованные законы в РФ:
А) не подлежат применению
Б) могут применяться, только в случае если улучшают положение человека (но не наоборот)
В) действуют в части не противоречащей Конституции и иным законам
Г) не подлежат изучению

Тест 4

1. Основы конституционного строя закреплены в:

- А) гл. 1 Конституции РФ
Б) гл. 1, 2, 9 Конституции РФ
В) основы конституционного строя рассредоточены во всех главах Конституции РФ

Г) в Федеральном конституционном законе «О конституционном строе РФ»

2. В РФ народ осуществляет государственную власть:

а) через представительные органы власти субъектов РФ

Б) через представительные органы власти РФ и ее субъектов

В) непосредственно

Г) непосредственно и через представительные органы государственной власти

3. Понятие "многопартийность" означает:

А) свободу объединения граждан в политические партии

Б) полную свободу деятельности политических партий

В) отсутствие какого-либо контроля за деятельностью политических партий

Г) наличие минимум 7 политических партий в стране

4. Политика социального государства направлена на создание условий,

обеспечивающих:

А) получение бесплатного высшего образования

Б) гуманизацию уголовного наказания

В) справедливое и равное распределение благ между налогоплательщиками

Г) свободное развитие личности

5. В соответствии с принципами федеративного устройства субъекты РФ:

А) РФ равноправны между собой

Б) не равноправны между собой

В) равноправны между собой за исключением городов федерального значения

Г) обладают правом одностороннего выхода из состава РФ

6. Поправки в ст. 83 Конституции РФ могут быть внесены:

А) только путем принятия новой Конституции РФ

Б) Законом РФ о поправках к Конституции РФ

В) Федеральным конституционным законом

Г) Указом Президента РФ

7. Гарантом Конституции РФ является:

А) народ РФ

Б) Президент РФ

В) Федеральное собрание РФ

Г) Конституционный суд РФ

8. Конституция РФ определяет территориальное устройство, организационные формы

власти. Этот признак именуется:

А) учредительный характер

Б) особый характер защиты

В) высшая юридическая сила

Г) территориальность

9. Пересмотр Конституции РФ связан с:

А) внесением любых изменений в Конституцию

Б) с изменениями глав 1, 2, 9

В) с изменениями глав 3 – 8

Г) с изменением статьи 65

10. Народ РФ может принять новую Конституцию путём:

А) плебисцита

Б) всенародного обсуждения

В) опроса

Г) референдума

Тест 4

1. Конституция РФ называет следующие органы государственной власти в РФ:

а) федеральные и субъектов Федерации

- б) федеральные, субъектов Федерации и местного самоуправления
 - в) федеральные и республик в составе РФ
 - г) только органы власти субъектов Федерации
2. Компетенция государственных органов РФ и ее субъектов определяется:
- а) Правительством РФ
 - б) Администрацией Президента РФ
 - в) Президентом РФ
 - г) Конституцией, законами и подзаконными актами РФ и актами субъектов РФ
3. Президент Российской Федерации вводит военное положение в случае:
- а) непосредственной угрозы агрессии против Российской Федерации
 - б) принятия об этом решения ООН
 - в) агрессии против союзников Российской Федерации
 - г) принятия об этом решения совета глав государств стран-участниц СНГ
4. Президент Российской Федерации издает:
- а) распоряжения
 - б) законы
 - в) приказы
 - г) декреты
5. С инициативой выдвижения обвинения против Президента РФ (для отрешения Президента РФ) от должности могут выступать:
- А) Не менее 1/3 членов Совета Федерации.
 - Б) Не менее 1/3 депутатов Государственной Думы.
 - В) Конституционный Суд РФ.
 - Г) Генеральный прокурор РФ.
6. Назначение выборов Президента, по общему правилу, осуществляется:
- А) Самим Президентом Российской Федерации.
 - Б) Центральной избирательной комиссией Российской Федерации.
 - В) Советом Федерации.
 - Г) Советом Федерации в мирное время и Советом Безопасности в условиях действия чрезвычайного или военного положения.
7. Какое заболевание позволяет считать президента не способным по состоянию здоровья осуществлять принадлежащие ему полномочия
- А) СПИД
 - Б) Наркомания
 - В) туберкулез
 - Г) данный вопрос нормативно не урегулирован
8. Выборы Президента РФ назначаются за:
- А) 90-100 дней до даты выборов
 - Б) 90-110 дней до даты выборов
 - В) 100-110 дней до даты выборов
 - Г) 75 дней до даты выборов

Тест 5

1. Органами специальной компетенции являются:
- а) Правительства Республик - Субъектов РФ
 - б) Счетная палата РФ
 - в) Администрации районов
 - г) Администрации городов
2. Устанавливать систему органов государственной власти в России может:
- а) глава государства
 - б) Конституция государства
 - в) субъекты, обладающие законодательной инициативой

г) Конституционный Суд РФ
3. Президент Российской Федерации прекращает исполнение своих полномочий досрочно:

- а) в результате отрешения от должности
- б) в случае длительной болезни
- в) по предложению Конституционного суда Российской Федерации
- г) по требованию Государственной Думы Российской Федерации

4. По Конституции РФ Президент РФ является:

- А) Высшим должностным лицом.
- Б) Главой исполнительной власти.
- В) Главой государства.
- Г) Главой государства и главой исполнительной власти.

5. Президент РФ может быть отрешен от должности:

- А) Конституционным Собранием.
- Б) Конституционным Судом РФ.
- В) Государственной Думой
- Г) Советом Федерации.

6. Полномочный представитель Президента РФ входит в состав:

- А) Администрации Президента РФ.
- Б) Правительства РФ.
- В) Государственной Думы РФ.
- Г) Совета Федерации РФ.

7. Если Совет Федерации РФ не назначит выборы Президента РФ их назначает:

- А) Государственная Дума РФ
- Б) Конституционный Суд РФ
- В) Центральная избирательная комиссия
- Г) действующий Президент РФ

8. Списки избирателей по выборам Президента РФ должны быть составлены территориальной избирательной комиссией не позднее:

- А) 15 дней до даты голосования
- Б) 21 дня до даты голосования
- В) 30 дней до даты голосования
- Г) 45 дней до даты голосования

Тест 6

1. Органами государственной власти являются:

- а) законодательный (представительный) орган субъектов РФ
- б) партия Единая Россия
- в) Совет предпринимателей
- г) Администрация Президента РФ

2. Законодательную власть в РФ осуществляет:

- а) Федеральное Собрание РФ
- б) Президент РФ
- в) Правительство РФ
- г) президенты республик в составе РФ.

3. Президент Российской Федерации может быть отрешен от должности на основании обвинения в:

- а) совершении тяжкого преступления
- б) систематическом уклонении от исполнения своих обязанностей
- в) нарушения присяги
- г) превышения срока нахождения в должности

4. Президентом РФ может быть избран:

- А) Любое лицо, достигшее 35-летнего возраста, Проживающее в РФ 5 лет.
 - Б) Любое лицо, достигшее 35-летнего возраста, ранее не судимое, проживающее в РФ 10 лет.
 - В) Любой гражданин РФ, достигший 35-летнего возраста, проживающий в РФ не менее 10 лет.
 - Г) Гражданин РФ, достигший 35 лет и не старше 65 лет, постоянно проживающий в РФ не менее 10 лет.
5. Какими из указанных полномочий НЕ обладает по конституции Президент РФ?
- А) Назначает Генерального прокурора РФ.
 - Б) Обладает законодательной инициативой.
 - В) Подписывает и обнародует законы РФ
 - Г) Обращается с ежегодным посланием.
6. Лицо исполняющие обязанности Президента РФ НЕ вправе:
- а) вносить в Совет Федерации кандидатуры судей Конституционного Суда
 - б) налагать вето на принятые Федеральным Собранием законы
 - в) назначать референдум
 - г) вводить военное положение в РФ
7. Если гражданин не включен в список для голосования его заявление о включении в список рассматривается в течении:
- А) 24 часов
 - Б) 3 суток
 - В) 5 суток
 - Г) 10 суток
8. Инициативная группа по выдвижению кандидата в президенты должна состоять из
- А) 10 человек
 - Б) 100 человек
 - В) 500 человек
 - Г) 2000 человек

Тест 7

1. Исполнительную государственную власть в РФ осуществляют:
- а) Президент РФ
 - б) главы субъектов РФ
 - в) главы муниципальных районов
 - г) прокуроры
2. Органы государственной власти могут быть:
- а) федеральными
 - б) муниципальными
 - в) совместными
 - г) комплексными
3. Обвинение Государственной Думы о совершении Президентом Российской Федерации государственной измены должно быть подтверждено:
- а) личным признанием Президента Российской Федерации своей вины
 - б) материалами ФСБ
 - в) постановлением Генерального прокурора Российской Федерации
 - г) заключением Верховного Суда Российской Федерации о наличии в действиях Президента России состава преступления
4. Может ли Президент РФ, оставаясь гражданином России, приобрести гражданство иностранного государства?
- А) нет.
 - Б) да.
 - В) может только в соответствии с международным договором.

- Г) может только при согласии Федерального Собрания РФ
5. Актами Президента РФ являются:
- А) указы и постановления
 - Б) указы и распоряжения
 - В) указы, распоряжения и приказы
 - Г) установления и положения
6. Администрация Президента является:
- А) Органом исполнительной власти.
 - Б) Законосовещательным органом.
 - В) Государственным органом.
 - Г) Органом государственной власти.
7. В поддержку выдвинутого кандидата в Президенты РФ необходимо собрать:
- А) 200 тысяч подписей
 - Б) 500 тысяч подписей
 - В) 1 млн. подписей
 - В) 2 млн. подписей
8. Итоги голосования по выборам Президента РФ должны быть опубликованы не позднее:
- А) дня следующего за днем подписания итогового протокола
 - Б) трех дней, с даты подписания итогового протокола
 - В) в течении 10 дней с даты проведения выборов
 - Г) нормативно не установлен

Тест 8

1. Заочное разбирательство уголовных дел в судах:
- а) не допускается ни при каких обстоятельствах
 - б) допускается только при военном положении в государстве
 - в) допускается в случаях, предусмотренных законом
 - г) допускается при желании потерпевшего
2. В состав Конституционного Суда РФ входит:
- а) 19 судей
 - б) 20 судей
 - в) 17 судей
 - г) 25 судей
3. В России конституционный надзор осуществляет:
- а) Конституционный суд РФ
 - б) Верховный суд РФ
 - в) Генеральный прокурор РФ
4. Судья Конституционного Суда Российской Федерации не имеет права:
- а) заниматься частной юридической практикой
 - б) быть членом общественных организаций
 - в) заниматься преподавательской деятельностью
 - г) давать интервью СМИ по вопросам работы суда
5. Конституционный Суд Российской Федерации разрешает дела в заседаниях:
- а) палат суда
 - б) пленумов суда
 - в) кассационного комитета суда
 - г) президиума суда
6. Прокуратура РФ
- Генеральный прокурор РФ назначается:
- а) Президентом РФ
 - б) Советом Федерации Федерального Собрания РФ

- в) Государственной Думой Федерального Собрания РФ
- г) на совместном заседании обеих палат парламента
- 7. Прокуроры субъектов РФ назначаются:
 - а) Президентом РФ по согласованию с главами субъектов РФ
 - б) Генеральным прокурором РФ
 - в) Генеральным прокурором РФ по согласованию с субъектами Федерации.
 - г) Председателем Правительства
- 8. Прокуратура в Российской Федерации осуществляет:
 - а) надзор за исполнением законов, действующих на территории Российской Федерации
 - б) контроль над деятельностью федеральных судов Российской Федерации
 - в) надзор за исполнением в Российской Федерации международных договоров и соглашений
 - г) контроль над политической деятельностью общественных объединений
- 9. Прокуратура РФ структурно входит:
 - а) в систему органов внутренних дел
 - б) представляет самостоятельную систему органов
 - в) в Министерство юстиции
 - г) в систему силовых министерств
- 10. Прокуратура РФ осуществляет:
 - а) правосудие в РФ
 - б) надзор за соблюдением законодательства РФ
 - в) управление системой правоохранительных органов РФ
 - г) контроль за организацией и деятельностью военных объектов, расположенных на территории РФ

Промежуточный контроль

Вопросы к экзамену по дисциплине «Конституционное право»

1. Конституционное право как ведущая отрасль Российского права.
2. Предмет, метод конституционного права. Правовая норма и её виды.
3. Источники конституционного права.
4. Понятие и свойства Конституции РФ.
5. Структура и толкование Конституции РФ.
6. Порядок пересмотра Конституции РФ, принятие конституционных поправок.
7. Основы конституционного строя: РФ – как демократическое государство.
8. Основы конституционного строя: РФ – как федеративное государство.
9. Основы конституционного строя: РФ – как правовое государство.
10. Основы конституционного строя: РФ – как республиканская форма правления.
11. Основы конституционного строя: РФ – как социальное государство.
12. Основы конституционного строя: РФ – как светское государство.
13. Носитель народного суверенитета РФ. Отличие от государственного суверенитета.
14. Понятие, элементы и виды правового статуса личности.
15. Личные права и свободы, предусмотренные Конституцией РФ.
16. Политические права и свободы, предусмотренные Конституцией РФ.

17. Социально-экономические и культурные права и свободы, предусмотренные Конституцией РФ.
18. Основные обязанности, предусмотренные Конституцией РФ.
19. Гражданство РФ и его основные принципы.
20. Основания приобретения гражданства.
21. Приём документов на приобретение гражданства в общем порядке.
22. Приём документов на приобретение гражданства в упрощённом порядке.
23. Прекращение гражданства РФ.
24. Иностранцы временно-пребывающие в РФ.
25. Иностранцы, находящиеся на территории РФ.
26. Иностранцы, постоянно-проживающие на территории РФ.
27. Правовой статус иностранных лиц и лиц без гражданства.
28. Вид на жительство иностранных лиц.
29. Политическое убежище: понятие и значение.
30. Суверенитет РФ: понятие, символы государственного суверенитета.
31. Территориальное верховенство РФ.
32. Система органов государственной власти.
33. Федеративное государство РФ.
34. Соотношение компетенции РФ и субъектов РФ: совместное ведение и разграничение полномочий.
35. Правовой статус субъектов РФ.
36. Институт президентства РФ: понятие, основные цели деятельности.
37. Институт президентства РФ: правовой статус, неприкосновенность.
38. Институт президентства РФ: выборы Президента РФ, начало и окончание срока полномочий.
39. Полномочия Президента РФ.
40. Понятие, назначение и состав Правительства РФ.
41. Полномочия и правовые акты Правительства РФ.
42. Понятие и структура Федерального Собрания РФ.
43. Организация работы палат Федерального Собрания РФ, компетенция.
44. Федеральный законодательный процесс.
45. Статус депутата Государственной Думы РФ и члена Совета Федерации РФ.
46. Неприкосновенность и гарантии депутата Государственной Думы РФ и члена Совета Федерации РФ.
47. Избирательное право РФ и его основные виды.
48. Избирательная система РФ. Выборы как форма непосредственной демократии.
49. Выборы депутатов в Государственную Думу РФ.
50. Выборы членов Совета Федерации РФ.
51. Судебная власть РФ: понятие, принципы и система судов.
52. Конституционный Суд РФ.
53. Прокуратура РФ.
54. Уполномоченный по правам человека в РФ.

55. Органы государственной власти субъектов РФ.

МИНОБРНАУКИ РОССИИ

**ФГБОУ ВО «УРАЛЬСКИЙ ГОСУДАРСТВЕННЫЙ ГОРНЫЙ
УНИВЕРСИТЕТ»**

УТВЕРЖДАЮ
Заведующий кафедрой «Антикризисного
управления и оценочной деятельности»

 Н.В. Мальцев

Дисциплина «КОНСТИТУЦИОННОЕ ПРАВО РОССИИ»

Специальность

40.02.02 Правоохранительная деятельность

БИЛЕТЫ

форма обучения: очная, заочная

промежуточная аттестация: экзамен

МИНОБРНАУКИ РОССИИ

**ФГБОУ ВО «УРАЛЬСКИЙ ГОСУДАРСТВЕННЫЙ ГОРНЫЙ
УНИВЕРСИТЕТ»**

УТВЕРЖДАЮ
Заведующий кафедрой, д. э. н., доцент

Н.В. Мальцев

ДИСЦИПЛИНА «КОНСТИТУЦИОННОЕ ПРАВО РОССИИ»

БИЛЕТ № 1

Ответьте на вопросы

1. Конституционное право как ведущая отрасль Российского права.
2. Предмет, метод конституционного права. Правовая норма и её виды.

МИНОБРНАУКИ РОССИИ

**ФГБОУ ВО «УРАЛЬСКИЙ ГОСУДАРСТВЕННЫЙ ГОРНЫЙ
УНИВЕРСИТЕТ»**

УТВЕРЖДАЮ
Заведующий кафедрой, д. э. н., доцент

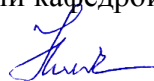
Н.В. Мальцев

ДИСЦИПЛИНА «КОНСТИТУЦИОННОЕ ПРАВО РОССИИ»

БИЛЕТ № 2

Ответьте на вопросы

1. Источники конституционного права.
2. Понятие и свойства Конституции РФ.

МИНОБРНАУКИ РОССИИ

**ФГБОУ ВО «УРАЛЬСКИЙ ГОСУДАРСТВЕННЫЙ ГОРНЫЙ
УНИВЕРСИТЕТ»**

УТВЕРЖДАЮ
Заведующий кафедрой, д. э. н., доцент

 Н.В. Мальцев

ДИСЦИПЛИНА «КОНСТИТУЦИОННОЕ ПРАВО РОССИИ»

БИЛЕТ № 3

Ответьте на вопросы

1. Структура и толкование Конституции РФ.
2. Порядок пересмотра Конституции РФ, принятие конституционных поправок.

МИНОБРНАУКИ РОССИИ

**ФГБОУ ВО «УРАЛЬСКИЙ ГОСУДАРСТВЕННЫЙ ГОРНЫЙ
УНИВЕРСИТЕТ»**

УТВЕРЖДАЮ
Заведующий кафедрой, д. э. н., доцент

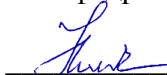
 Н.В. Мальцев

ДИСЦИПЛИНА «КОНСТИТУЦИОННОЕ ПРАВО РОССИИ»

БИЛЕТ № 4

Ответьте на вопросы

1. Основы конституционного строя: РФ – как демократическое 2. государство.
2. Основы конституционного строя: РФ – как федеративное государство.

МИНОБРНАУКИ РОССИИ

**ФГБОУ ВО «УРАЛЬСКИЙ ГОСУДАРСТВЕННЫЙ ГОРНЫЙ
УНИВЕРСИТЕТ»**

УТВЕРЖДАЮ
Заведующий кафедрой, д. э. н., доцент

 Н.В. Мальцев

ДИСЦИПЛИНА «КОНСТИТУЦИОННОЕ ПРАВО РОССИИ»

БИЛЕТ № 5

Ответьте на вопросы

1. Основы конституционного строя: РФ – как федеративное государство.
2. Основы конституционного строя: РФ – как правовое государство.

МИНОБРНАУКИ РОССИИ

**ФГБОУ ВО «УРАЛЬСКИЙ ГОСУДАРСТВЕННЫЙ ГОРНЫЙ
УНИВЕРСИТЕТ»**

УТВЕРЖДАЮ
Заведующий кафедрой, д. э. н., доцент

 Н.В. Мальцев

ДИСЦИПЛИНА «КОНСТИТУЦИОННОЕ ПРАВО РОССИИ»

БИЛЕТ № 6

Ответьте на вопросы

1. Основы конституционного строя: РФ – как республиканская форма правления.
2. Основы конституционного строя: РФ – как социальное государство.

МИНОБРНАУКИ РОССИИ

**ФГБОУ ВО «УРАЛЬСКИЙ ГОСУДАРСТВЕННЫЙ ГОРНЫЙ
УНИВЕРСИТЕТ»**

УТВЕРЖДАЮ
Заведующий кафедрой, д. э. н., доцент

 Н.В. Мальцев

ДИСЦИПЛИНА «КОНСТИТУЦИОННОЕ ПРАВО РОССИИ»

БИЛЕТ № 7

Ответьте на вопросы

1. Основы конституционного строя: РФ – как светское государство.
2. Носитель народного суверенитета РФ. Отличие от государственного суверенитета.

МИНОБРНАУКИ РОССИИ

**ФГБОУ ВО «УРАЛЬСКИЙ ГОСУДАРСТВЕННЫЙ ГОРНЫЙ
УНИВЕРСИТЕТ»**

УТВЕРЖДАЮ
Заведующий кафедрой, д. э. н., доцент

 Н.В. Мальцев

ДИСЦИПЛИНА «КОНСТИТУЦИОННОЕ ПРАВО РОССИИ»

БИЛЕТ № 8

Ответьте на вопросы

1. Понятие, элементы и виды правового статуса личности.
2. Личные права и свободы, предусмотренные Конституцией РФ.

МИНОБРНАУКИ РОССИИ

**ФГБОУ ВО «УРАЛЬСКИЙ ГОСУДАРСТВЕННЫЙ ГОРНЫЙ
УНИВЕРСИТЕТ»**

УТВЕРЖДАЮ
Заведующий кафедрой, д. э. н., доцент

 Н.В. Мальцев

ДИСЦИПЛИНА «КОНСТИТУЦИОННОЕ ПРАВО РОССИИ»

БИЛЕТ № 9

Ответьте на вопросы

1. Политические права и свободы, предусмотренные Конституцией РФ.
2. Социально-экономические и культурные права и свободы, предусмотренные Конституцией РФ.

МИНОБРНАУКИ РОССИИ

**ФГБОУ ВО «УРАЛЬСКИЙ ГОСУДАРСТВЕННЫЙ ГОРНЫЙ
УНИВЕРСИТЕТ»**

УТВЕРЖДАЮ
Заведующий кафедрой, д. э. н., доцент

 Н.В. Мальцев

ДИСЦИПЛИНА «КОНСТИТУЦИОННОЕ ПРАВО РОССИИ»

БИЛЕТ № 10

Ответьте на вопросы

1. Основные обязанности, предусмотренные Конституцией РФ.
2. Гражданство РФ и его основные принципы.

МИНОБРНАУКИ РОССИИ

**ФГБОУ ВО «УРАЛЬСКИЙ ГОСУДАРСТВЕННЫЙ ГОРНЫЙ
УНИВЕРСИТЕТ»**

УТВЕРЖДАЮ
Заведующий кафедрой, д. э. н., доцент

Н.В. Мальцев

ДИСЦИПЛИНА «КОНСТИТУЦИОННОЕ ПРАВО РОССИИ»

БИЛЕТ № 11

Ответьте на вопросы

1. Основания приобретения гражданства.
2. Приём документов на приобретение гражданства в общем порядке.

МИНОБРНАУКИ РОССИИ

**ФГБОУ ВО «УРАЛЬСКИЙ ГОСУДАРСТВЕННЫЙ ГОРНЫЙ
УНИВЕРСИТЕТ»**

УТВЕРЖДАЮ
Заведующий кафедрой, д. э. н., доцент

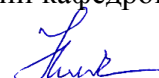
Н.В. Мальцев

ДИСЦИПЛИНА «КОНСТИТУЦИОННОЕ ПРАВО РОССИИ»

БИЛЕТ № 12

Ответьте на вопросы

1. Приём документов на приобретение гражданства в упрощённом порядке.
2. Прекращение гражданства РФ.

МИНОБРНАУКИ РОССИИ

**ФГБОУ ВО «УРАЛЬСКИЙ ГОСУДАРСТВЕННЫЙ ГОРНЫЙ
УНИВЕРСИТЕТ»**

УТВЕРЖДАЮ
Заведующий кафедрой, д. э. н., доцент

Н.В. Мальцев

ДИСЦИПЛИНА «КОНСТИТУЦИОННОЕ ПРАВО РОССИИ»

БИЛЕТ № 13

Ответьте на вопросы

1. Иностранцы временно-пребывающие в РФ.
2. Иностранцы, находящиеся на территории РФ.

МИНОБРНАУКИ РОССИИ

**ФГБОУ ВО «УРАЛЬСКИЙ ГОСУДАРСТВЕННЫЙ ГОРНЫЙ
УНИВЕРСИТЕТ»**

УТВЕРЖДАЮ
Заведующий кафедрой, д. э. н., доцент

Н.В. Мальцев

ДИСЦИПЛИНА «КОНСТИТУЦИОННОЕ ПРАВО РОССИИ»

БИЛЕТ № 14

Ответьте на вопросы

1. Иностранцы, постоянно-проживающие на территории РФ.
2. Правовой статус иностранных лиц и лиц без гражданства.

МИНОБРНАУКИ РОССИИ

**ФГБОУ ВО «УРАЛЬСКИЙ ГОСУДАРСТВЕННЫЙ ГОРНЫЙ
УНИВЕРСИТЕТ»**

УТВЕРЖДАЮ
Заведующий кафедрой, д. э. н., доцент

Н.В. Мальцев

ДИСЦИПЛИНА «КОНСТИТУЦИОННОЕ ПРАВО РОССИИ»

БИЛЕТ № 15

Ответьте на вопросы

1. Вид на жительство иностранных лиц.
2. Политическое убежище: понятие и значение.

МИНОБРНАУКИ РОССИИ

**ФГБОУ ВО «УРАЛЬСКИЙ ГОСУДАРСТВЕННЫЙ ГОРНЫЙ
УНИВЕРСИТЕТ»**

УТВЕРЖДАЮ
Заведующий кафедрой, д. э. н., доцент

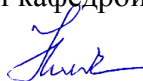
Н.В. Мальцев

ДИСЦИПЛИНА «КОНСТИТУЦИОННОЕ ПРАВО РОССИИ»

БИЛЕТ № 16

Ответьте на вопросы

1. Суверенитет РФ: понятие, символы государственного суверенитета.
2. Территориальное верховенство РФ.

МИНОБРНАУКИ РОССИИ

**ФГБОУ ВО «УРАЛЬСКИЙ ГОСУДАРСТВЕННЫЙ ГОРНЫЙ
УНИВЕРСИТЕТ»**

УТВЕРЖДАЮ
Заведующий кафедрой, д. э. н., доцент

 Н.В. Мальцев

ДИСЦИПЛИНА «КОНСТИТУЦИОННОЕ ПРАВО РОССИИ»

БИЛЕТ № 17

Ответьте на вопросы

1. Система органов государственной власти.
2. Федеративное государство РФ.

МИНОБРНАУКИ РОССИИ

**ФГБОУ ВО «УРАЛЬСКИЙ ГОСУДАРСТВЕННЫЙ ГОРНЫЙ
УНИВЕРСИТЕТ»**

УТВЕРЖДАЮ
Заведующий кафедрой, д. э. н., доцент

 Н.В. Мальцев

ДИСЦИПЛИНА «КОНСТИТУЦИОННОЕ ПРАВО РОССИИ»

БИЛЕТ № 18

Ответьте на вопросы

1. Соотношение компетенции РФ и субъектов РФ: совместное ведение и разграничение полномочий.
2. Правовой статус субъектов РФ.

МИНОБРНАУКИ РОССИИ

**ФГБОУ ВО «УРАЛЬСКИЙ ГОСУДАРСТВЕННЫЙ ГОРНЫЙ
УНИВЕРСИТЕТ»**

УТВЕРЖДАЮ
Заведующий кафедрой, д. э. н., доцент

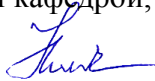
 Н.В. Мальцев

ДИСЦИПЛИНА «КОНСТИТУЦИОННОЕ ПРАВО РОССИИ»

БИЛЕТ № 19

Ответьте на вопросы

1. Институт президентства РФ: понятие, основные цели деятельности.
2. Институт президентства РФ: правовой статус, неприкосновенность.

МИНОБРНАУКИ РОССИИ

**ФГБОУ ВО «УРАЛЬСКИЙ ГОСУДАРСТВЕННЫЙ ГОРНЫЙ
УНИВЕРСИТЕТ»**

УТВЕРЖДАЮ
Заведующий кафедрой, д. э. н., доцент

 Н.В. Мальцев

ДИСЦИПЛИНА «КОНСТИТУЦИОННОЕ ПРАВО РОССИИ»

БИЛЕТ № 20

Ответьте на вопросы

1. Институт президентства РФ: выборы Президента РФ, начало и окончание срока полномочий.
2. Полномочия Президента РФ.

МИНОБРНАУКИ РОССИИ

**ФГБОУ ВО «УРАЛЬСКИЙ ГОСУДАРСТВЕННЫЙ ГОРНЫЙ
УНИВЕРСИТЕТ»**

УТВЕРЖДАЮ
Заведующий кафедрой, д. э. н., доцент

Н.В. Мальцев

ДИСЦИПЛИНА «КОНСТИТУЦИОННОЕ ПРАВО РОССИИ»

БИЛЕТ № 21

Ответьте на вопросы

1. Понятие, назначение и состав Правительства РФ.
2. Полномочия и правовые акты Правительства РФ.

МИНОБРНАУКИ РОССИИ

**ФГБОУ ВО «УРАЛЬСКИЙ ГОСУДАРСТВЕННЫЙ ГОРНЫЙ
УНИВЕРСИТЕТ»**

УТВЕРЖДАЮ
Заведующий кафедрой, д. э. н., доцент

Н.В. Мальцев

ДИСЦИПЛИНА «КОНСТИТУЦИОННОЕ ПРАВО РОССИИ»

БИЛЕТ № 22

Ответьте на вопросы

1. Понятие и структура Федерального Собрания РФ.
2. Организация работы палат Федерального Собрания РФ, компетенция.

МИНОБРНАУКИ РОССИИ

**ФГБОУ ВО «УРАЛЬСКИЙ ГОСУДАРСТВЕННЫЙ ГОРНЫЙ
УНИВЕРСИТЕТ»**

УТВЕРЖДАЮ
Заведующий кафедрой, д. э. н., доцент

 Н.В. Мальцев

ДИСЦИПЛИНА «КОНСТИТУЦИОННОЕ ПРАВО РОССИИ»

БИЛЕТ № 23

Ответьте на вопросы

1. Федеральный законодательный процесс.
2. Статус депутата Государственной Думы РФ и члена Совета Федерации РФ.

МИНОБРНАУКИ РОССИИ

**ФГБОУ ВО «УРАЛЬСКИЙ ГОСУДАРСТВЕННЫЙ ГОРНЫЙ
УНИВЕРСИТЕТ»**

УТВЕРЖДАЮ
Заведующий кафедрой, д. э. н., доцент

 Н.В. Мальцев

ДИСЦИПЛИНА «КОНСТИТУЦИОННОЕ ПРАВО РОССИИ»

БИЛЕТ № 24

Ответьте на вопрос

1. Неприкосновенность и гарантии депутата Государственной Думы РФ и члена Совета Федерации РФ.
2. Избирательное право РФ и его основные виды.

МИНОБРНАУКИ РОССИИ

**ФГБОУ ВО «УРАЛЬСКИЙ ГОСУДАРСТВЕННЫЙ ГОРНЫЙ
УНИВЕРСИТЕТ»**

УТВЕРЖДАЮ
Заведующий кафедрой, д. э. н., доцент

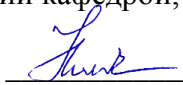
 Н.В. Мальцев

ДИСЦИПЛИНА «КОНСТИТУЦИОННОЕ ПРАВО РОССИИ»

БИЛЕТ № 25

Ответьте на вопрос

1. Избирательная система РФ. Выборы как форма непосредственной демократии.
2. Выборы депутатов в Государственную Думу РФ.

МИНОБРНАУКИ РОССИИ

ФГБОУ ВО «Уральский государственный горный университет»



УТВЕРЖДАЮ

Проректор по учебно-методическому комплексу

С.А.Упоров

24.06.2021

**РАБОЧАЯ ПРОГРАММА ДИСЦИПЛИНЫ
ОП.3 АДМИНИСТРАТИВНОЕ ПРАВО**

Специальность

40.02.02 Правоохранительная деятельность

программа подготовки специалистов среднего звена

базовая подготовка

форма обучения: очная, заочная

на базе среднего общего образования

год набора: 2021

Автор: Лапо С.А., старший преподаватель

Одобрена на заседании кафедры

Рассмотрена методической комиссией

Антикризисного управления и оценочной
деятельности

(название кафедры)

Зав.кафедрой

(подпись)

Мальцев Н.В.

(Фамилия И.О.)

Протокол №10 от 22.06.2021

(Дата)

Инженерно-экономического факультета

(название факультета)

Председатель

(подпись)

Мочалова Л.А.

(Фамилия И.О.)

Протокол № 10 от 18.06.2021

(Дата)

Екатеринбург
2021

Аннотация рабочей программы дисциплины «Административное право»

Трудоемкость дисциплины: 102 часа.

Цель дисциплины: формирование у студентов целостного представления и комплексных знаний о понятии и сущности административного права, общих принципах и основах организации и деятельности государственных органов исполнительной власти в Российской Федерации и получение студентами теоретических знаний, практических умений и навыков по применению административного и административно-процессуального законодательства.

Место дисциплины в структуре ОПОП: Дисциплина «Административное право» является общепрофессиональной дисциплиной профессионального учебного цикла учебного плана по специальности 40.02.02. Правоохранительная деятельность.

Компетенции, формируемые в процессе изучения дисциплины:

Общие

- понимать сущность и социальную значимость своей будущей профессии, проявлять к ней устойчивый интерес
- адаптироваться к меняющимся условиям профессиональной деятельности (ОК 10);
- самостоятельно определять задачи профессионального и личностного развития, заниматься самообразованием, осознанно планировать повышение квалификации (ОК 11);
- выполнять профессиональные задачи в соответствии с нормами морали, профессиональной этики и служебного этикета (ОК 12);
- проявлять нетерпимость к коррупционному поведению, уважительно относиться к праву и закону (ОК 13).

профессиональные

- юридически квалифицировать факты, события и обстоятельства. Принимать решения и совершать юридические действия в точном соответствии с законом (ПК 1.1);
- обеспечивать соблюдение законодательства субъектами права (ПК 1.2);
- осуществлять реализацию норм материального и процессуального права (ПК 1.3);
- обеспечивать законность и правопорядок, безопасность личности, общества и государства, охранять общественный порядок (ПК 1.4);
- осуществлять предупреждение преступлений и иных правонарушений на основе использования знаний о закономерностях преступности, преступного поведения и методов их предупреждения, выявлять и устранять причины и условия, способствующие совершению правонарушений (ПК 1.12).

Результат изучения дисциплины:

Уметь:

- выявлять административные правонарушения;
- осуществлять производство по делам об административных правонарушениях
- правильно квалифицировать факты и принимать решения в соответствии с нормативными правовыми актами, регулирующими административные правоотношения;
- применять методы профессиональной деятельности в сфере государственного управления;
- владеть навыками подготовки юридических документов ;
- применять методы обеспечения законности и правопорядка, безопасности личности, общества;

- применять методами предупреждения, выявления и пресечения административных правонарушений.

Знать:

- административно-правовой статус органов исполнительной власти, государственных служащих, содержание и сущность основных институтов административного права;

- законодательство Российской Федерации об административных правонарушениях;

- понятия административного правонарушения, административной ответственности и их виды;

- сущность административного процесса;

- порядок осуществления производства по делам об административных правонарушениях и иных видов административных производств;

- признаки административного правонарушения и его виды, административной ответственности, виды административных наказаний.

1 ЦЕЛИ ОСВОЕНИЯ ДИСЦИПЛИНЫ

Целью освоения учебной дисциплины «Административное право» является формирование у студентов целостного представления и комплексных знаний о понятии и сущности административного права, общих принципах и основах организации и деятельности государственных органов исполнительной власти в Российской Федерации и получение студентами теоретических знаний, практических умений и навыков по применению административного и административно-процессуального законодательства.

Задачи дисциплины:

- ознакомление с основными определениями и содержанием понятиями отрасли административное право;
- ознакомление с основными источниками административное право;
- обучение навыкам определения основных правил регулирования государственно-го управления;
- формирование умений и навыков сознательного правового регулирования административной деятельности.
- обучение студентов применению полученных практических и теоретических знаний при решении правовых кейсов.

2 ПЕРЕЧЕНЬ ПЛАНИРУЕМЫХ РЕЗУЛЬТАТОВОБУЧЕНИЯ ПО ДИСЦИПЛИНЕ

Результатом освоения дисциплины «Административное право» является формирование у обучающихся следующих компетенций:

общих

- понимать сущность и социальную значимость своей будущей профессии, проявлять к ней устойчивый интерес (ОК 1);
- адаптироваться к меняющимся условиям профессиональной деятельности (ОК-10);
- самостоятельно определять задачи профессионального и личностного развития, заниматься самообразованием, осознанно планировать повышение квалификации (ОК-11);
- выполнять профессиональные задачи в соответствии с нормами морали, профессиональной этики и служебного этикета (ОК-12);
- проявлять нетерпимость к коррупционному поведению, уважительно относиться к праву и закону (ОК-13).

профессиональных

- юридически квалифицировать факты, события и обстоятельства. Принимать решения и совершать юридические действия в точном соответствии с законом (ПК 1.1);
- обеспечивать соблюдение законодательства субъектами права (ПК 1.2);
- осуществлять реализацию норм материального и процессуального права (ПК 1.3);
- обеспечивать законность и правопорядок, безопасность личности, общества и государства, охранять общественный порядок (ПК 1.4);
- осуществлять предупреждение преступлений и иных правонарушений на основе использования знаний о закономерностях преступности, преступного поведения и методов их предупреждения, выявлять и устранять причины и условия, способствующие совершению правонарушений (ПК 1.12).

В результате освоения дисциплины обучающийся должен:

Знать:	административно-правовой статус органов исполнительной власти, государственных служащих; содержание и сущность основных институтов административного права; законодательство Российской Федерации об административных правонарушениях; признаки административного правонарушения и его виды, административной от-
--------	--

	ответственности, виды административных наказаний; сущность административного процесса; порядок осуществления производства по делам об административных правонарушениях, производства по делам, не связанным с совершением административных правонарушений; признаки административного правонарушения и его виды, административной ответственности, виды административных наказаний
Уметь:	выявлять административные правонарушения; осуществлять производство по делам об административных правонарушениях

3 МЕСТО ДИСЦИПЛИНЫ В СТРУКТУРЕ ОБРАЗОВАТЕЛЬНОЙ ПРОГРАММЫ

Дисциплина «Административное право» является общепрофессиональной дисциплиной профессионального учебного цикла учебного плана по специальности 40.02.02 Правоохранительная деятельность.

4 ОБЪЕМ ДИСЦИПЛИНЫ

общая	Трудоемкость дисциплины							СР
	во взаимодействии с преподавателем							
	лекции	практ.зан./семинары	лабор.зан	консультации	курсовые работы (проекты)	зачет/ДЗ	экз.	
Очная форма								
102	34	34	-	4	-	-	+	30
Заочная форма								
102	6	6	-	-	-	-	+	90

5 СОДЕРЖАНИЕ ДИСЦИПЛИНЫ, СТРУКТУРИРОВАННОЕ ПО ТЕМАМ (РАЗДЕЛАМ) С УКАЗАНИЕМ ОТВЕДЕННОГО НА НИХ КОЛИЧЕСТВА АКАДЕМИЧЕСКИХ ЧАСОВ И ВИДОВ УЧЕБНЫХ ЗАНЯТИЙ

5.1 Тематический план изучения дисциплины

№	Тема, раздел	Работа обучающихся во взаимодействии с преподавателем			Самостоятельная работа	Осваиваемые элементы компетенций	Наименование оценочного средства
		лекции	практ.зан./семинары	лабор.занят.			
1.	Предмет административного права	4	4		4	ОК 1	опрос
2.	Субъекты административного права	6	6		6	ОК 10, ПК 1.2,	опрос
3.	Методы и формы государственного управления	6	6		4	ПК 1.4	опрос
4.	Административные правонарушения и административная ответственность	4	4		6	ОК 12, ПК 1.6, ПК 1.12	опрос
5.	Административный процесс. Понятие, основные принципы и стадии	6	6		6	ОК 11, ПК 1.4, ПК 1.12	решение задач
6.	Обеспечение законности в государственном управлении	8	8		4	ПК 1.1, ПК 1.3, ПК 1.12	решение задач

	ИТОГО	34	34		30		
	Консультации	4					
	Промежуточная аттестация						экзамен

5.2 Содержание учебной дисциплины

Тема 1: Предмет административного права

Понятие и предмет административного права. Принципы административного права. Метод административного права. Система административного права. История становления административного права в России. Понятие правоотношений. Источники административного права.

Тема 2. Субъекты административного права

Граждане и организации как субъекты административного права. Органы исполнительной власти. Государственные служащие.

Тема 3. Методы и формы государственного управления

Понятие и виды методов и форм. Административное принуждение и его виды. Меры административного пресечения. Административные наказания.

Тема 4. Административные правонарушения и административная ответственность

Понятие, юридические признаки и состав административного правонарушения. Административная ответственность.

Тема 5. Административный процесс.

Понятие, основные принципы и стадии.

Тема 6. Обеспечение законности в государственном управлении

Понятие государственного управления.

Особенности административного управления в различных сферах деятельности.

5.3 Содержание практических (семинарских) занятий

Тема 1. Предмет административного права

Форма проведения занятия - *опросная*.

Основные вопросы:

1. Понятие административного права.
2. Предмет административного права.
3. Административное право в российской правовой системе.
4. Связь административного права с другими отраслями права.

Тема 2. Принципы и функции административного права.

Форма проведения занятия – *опросная*.

Основные вопросы:

1. Понятие принципов. Виды принципов права.
2. Общеправовые и отраслевые принципы их значение и различие.
3. Понятие функций. Виды функций в административном праве.
4. Охранительная функция административного права.

Тема 3. Предмет и метод административно-правового регулирования. Система административного права

Форма проведения занятия – *опросная*.

Основные вопросы:

1. Понятие предмета и метода правового регулирования административного права.
2. Методы правового регулирования их особенности.
3. Административно-правовой метод как метод государственного управления.

Тема 4. Понятие и признаки административной ответственности

Форма проведения занятия – *решение задач*.

Основные вопросы:

1. Понятие юридической ответственности. Виды юридической ответственности.
2. Понятие и признаки административной ответственности.
3. Субъекты административной ответственности.

Тема 5. Понятие и признаки административного правонарушения. Отличие административного правонарушения от уголовно-наказуемого деяния

Форма проведения занятия - *решение задач*

Основные вопросы/задания:

1. Понятие административного правонарушения.
2. Квалификация административных правонарушений при осуществлении государственного управления в различных сферах деятельности.

Консультации

Формы проведения консультаций: индивидуальные и групповые.

6 ПЕРЕЧЕНЬ УЧЕБНО-МЕТОДИЧЕСКОГО ОБЕСПЕЧЕНИЯ ДЛЯ САМОСТОЯТЕЛЬНОЙ РАБОТЫ ОБУЧАЮЩИХСЯ ПО ДИСЦИПЛИНЕ

Для организации самостоятельной работы обучающихся по изучению дисциплины «Административное право» кафедрой подготовлены Методические указания по организации самостоятельной работы и задания для обучающихся по специальности 40.02.02 Правоохранительная деятельность.

Обоснование затрат времени на самостоятельную работу обучающихся (СРО)

Суммарный объем часов на СРО *очной формы обучения* составляет 30 часов.

№ п/п	Виды самостоятельной работы	Единица измерения	Норма времени, час	Расчетная трудоемкость СРО по нормам, час.	Принятая трудоемкость СРО, час.
1	Повторение материала лекций	1 час	0,1-4,0	3,0 x 6= 18	18
2	Ответы на вопросы для самопроверки (самоконтроля)	1 тема	0,3-0,5	0,5 x 6 = 3,0	3
3	Подготовка к практическим (семинарским) занятиям	1 занятие	0,3-2,0	1,5 x 6= 9,0	9
	Итого:				30

Суммарный объем часов на СРО *заочной формы обучения* составляет 90 часов.

№ п/п	Виды самостоятельной работы	Единица измерения	Норма времени, час	Расчетная трудоемкость СРО по нормам, час.	Принятая трудоемкость СРО, час.
1	Повторение материала лекций	1 час	0,1-4,0	3,0 x 6= 18	18
2	Ответы на вопросы для	1 тема	0,3-2,0	1,0 x 6 = 6	6

	самопроверки (самоконтроля)				
3	Подготовка к практическим (семинарским) занятиям	1 час	0,3-2,0	2,0 x 6= 12	12
4	Самостоятельное изучение литературы и нормативных правовых актов	1 тема	4,0-12,0	6,0x6=36	36
5	Подготовка к экзамену	1 экзамен	9,0-18,0	18,0x1=18	18
	Итого:				90

7 ТЕКУЩИЙ КОНТРОЛЬ И ПРОМЕЖУТОЧНАЯ АТТЕСТАЦИЯ ОБУЧАЮЩИХСЯ ПО ДИСЦИПЛИНЕ

Оценка результатов обучения осуществляется в ходе текущего контроля успеваемости и промежуточной аттестации.

Формы *текущего контроля* (оценочные средства): опрос, кейсы

Методическое обеспечение текущего контроля

<i>Наименование оценочного средства</i>	<i>Характеристика оценочного средства</i>	<i>Методика применения оценочного средства</i>	<i>Наполнение оценочного средства</i>	<i>Критерии оценивания/критерии оценки</i>
Опрос	Средство контроля усвоения учебного материала темы, раздела или разделов дисциплины, организованное как учебное занятие в виде устного (письменного) опроса студента или в виде собеседования преподавателя со студентами. Рекомендуется для оценки знаний обучающихся	Опрос проводится по темам № 1-4.	КОС- Комплект вопросов	Полнота ответа, логичность изложения материала, использование профессиональной лексики (всего 3 балла)/ 3 балла– оценка «отлично» 2 балла– оценка «хорошо» 1 балл – оценка «удовлетворительно» 0 баллов – оценка «неудовлетворительно».
кейсы	Проблемное задание, в котором обучающемуся предлагают осмыслить реальную профессионально-ориентированную ситуацию, необходимую для решения данной проблемы. Рекомендуется для оценки знаний, умений и владений, а также отдельных	кейсы по темам № 5,6.	КОС- Комплект кейс-заданий	Качество решения, полнота ответа, точность и обоснованность расчетов. За каждый показатель 1 балл/оценка «отлично», если обучающийся получил за ответы 4 балла; оценка «хорошо», если обучающийся получил за ответы 3 балла; оценка «удовлетворительно», если обучающийся получил за ответы 2 балла; оценка

	дисциплинарных компетенций студентов.			«неудовлетворительно», если обучающийся получил за ответы 1 балл.
--	---------------------------------------	--	--	---

*- комплекты оценочных средств.

Для осуществления текущего контроля знаний, умений обучающихся используется комплект оценочных средств.

Промежуточная аттестация по итогам освоения дисциплины проводится в форме экзамена

Билет на экзамен включает в себя три теоретических вопроса.

Методическое обеспечение промежуточной аттестации

<i>Наименование оценочного средства</i>	<i>Характеристика оценочного средства</i>	<i>Методика применения оценочного средства</i>	<i>Наполнение оценочного средства в КОС</i>	<i>Критерии оценивания/критерии оценки</i>
Экзамен:				
Теоретический вопрос	Индивидуальная деятельность обучающегося по концентрированному выражению накопленного знания, обеспечивает возможность одновременной работы всем обучающимся за фиксированное время по однотипным заданиям, что позволяет преподавателю оценить всех обучающихся. Средство проверки умений применять полученные знания для решения задач определенного типа по теме или разделу.	Количество вопросов в билете - 3	КОС- Комплект теоретических вопросов	Полнота ответа, логичность изложения материала, использование профессиональной лексики (всего 3 балла)/ 3 балла– оценка «отлично» 2 балла– оценка «хорошо» 1 балл – оценка «удовлетворительно» 0 баллов – оценка «неудовлетворительно».

Для осуществления промежуточной аттестации обучающихся используется комплект оценочных средств по дисциплине.

8 ПЕРЕЧЕНЬ ОСНОВНОЙ И ДОПОЛНИТЕЛЬНОЙ УЧЕБНОЙ ЛИТЕРАТУРЫ, НЕОБХОДИМОЙ ДЛЯ ОСВОЕНИЯ ДИСЦИПЛИНЫ

8.1 Основная литература

№ п/п	Наименование	Кол-во экз.
1	Хачатурян Б.Г. Административное право субъектов Российской Федерации: историко-правовое исследование [Электронный ресурс]: учебное пособие/ Хачатурян Б.Г., Шишкина Е.Б.— Электрон. текстовые данные.— Саратов: Вузовское образование, 2018.— 311 с.— Режим доступа: http://www.iprbookshop.ru/75686.html .— ЭБС «IPRbooks»	Эл. ресурс
2	Братановский С.Н. Административное право [Электронный ресурс]: учебник для студентов вузов, обучающихся по специальности «Юриспруденция»/ Братановский С.Н.,	Эл. ресурс

	Зеленов М.Ф., Марьян Г.В.— Электрон. текстовые данные.— М.: ЮНИТИ-ДАНА, 2017.— 975 с.— Режим доступа: http://www.iprbookshop.ru/83041.html .— ЭБС «IPRbooks»	
3	Четвериков В.С. Административное право Российской Федерации [Электронный ресурс]: учебное пособие для студентов вузов, обучающихся по специальности «Юриспруденция»/ Четвериков В.С.— Электрон. текстовые данные.— М.: ЮНИТИ-ДАНА, 2017.— 415 с.— Режим доступа: http://www.iprbookshop.ru/81734.html .— ЭБС «IPRbooks»	Эл. ресурс

8.2 Дополнительная литература

№ п/п	Наименование	Кол-во экз.
1	Административное право [Электронный ресурс]: учебник для бакалавров/ Э.Г. Липатов [и др.].— Электрон. текстовые данные.— М.: Дашков и К, Ай Пи Эр Медиа, 2018.— 456 с.— Режим доступа: http://www.iprbookshop.ru/75228.html .— ЭБС «IPRbooks»	Эл. ресурс
2	Кононов П.И. Административное право России [Электронный ресурс]: научно-практический курс/ Кононов П.И.— Электрон. текстовые данные.— М.: ЮНИТИ-ДАНА, 2017.— 207 с.— Режим доступа: http://www.iprbookshop.ru/81733.html .— ЭБС «IPRbooks»	Эл. ресурс

8.3 Справочно-библиографические и периодические издания

Российская газета

Собрание законодательства Российской Федерации-

<http://pravo.gov.ru/proxy/ips/?editions>; <http://www.szrf.ru/szrf/oglavlenie.phtml?md=0&nb=100>

Бюллетень Верховного Суда Российской Федерации-

<http://www.supcourt.ru/documents/newsletters/?year=2019>

8.4 Нормативные правовые акты

1. Кодекс Российской Федерации об административных правонарушениях от 30.12.2011 N 195-ФЗ (ред. от 06.02.2019) [Электронный ресурс]: - Режим доступа: ИПС «КонсультантПлюс».

2. О государственной гражданской службе Российской Федерации [Электронный ресурс]: федеральный закон от 27.07.2014 N 79-ФЗ (ред. от 11.12.2018) - Режим доступа: ИПС «КонсультантПлюс».

3. О системе государственной службы Российской Федерации [Электронный ресурс]: федеральный закон от 27.05.2013 N 58-ФЗ (ред. от 23.05.2016) - Режим доступа: ИПС «КонсультантПлюс».

4. Конституция Российской Федерации" (принята всенародным голосованием 12.12.1993) (с учетом поправок, внесенных Законами РФ о поправках к Конституции РФ от 30.12.2008 N 6-ФКЗ, от 30.12.2008 N 7-ФКЗ, от 05.02.2014 N 2-ФКЗ, от 21.07.2014 N 11-ФКЗ) [Электронный ресурс]: - Режим доступа: ИПС «КонсультантПлюс».

5. О системе и структуре федеральных органов исполнительной власти [Электронный ресурс]: Указ Президента РФ от 09.03.2004 N 314 (ред. от 28.09.2017) - Режим доступа: ИПС «КонсультантПлюс».

6. О структуре федеральных органов исполнительной власти [Электронный ресурс]: Указ Президента РФ от 15.05.2018 N 215 (ред. от 26.02.2019) - Режим доступа: ИПС «КонсультантПлюс».

7.О Правительстве Российской Федерации [Электронный ресурс]: федеральный конституционный закон от 17.12.1997 N 2-ФКЗ (ред. от 28.12.2016) - Режим доступа: ИПС «КонсультантПлюс».

9 ПЕРЕЧЕНЬ РЕСУРСОВ ИНФОРМАЦИОННО - ТЕЛЕКОММУНИКАЦИОННОЙ СЕТИ «ИНТЕРНЕТ», НЕОБХОДИМЫХ ДЛЯ ОСВОЕНИЯ ДИСЦИПЛИНЫ

Единое окно доступа к образовательным ресурсам - Режим доступа: <http://window.edu.ru>

Правительство РФ- <http://government.ru>;

Официальный интернет-портал правовой информации - <http://pravo.gov.ru>;

Министерство юстиции Российской Федерации- <http://www.minjust.ru/ru>;

Российский правовой портал – <http://www.rpp.ru>

E-library: электронная научная библиотека - <https://elibrary.ru>

10 МЕТОДИЧЕСКИЕ УКАЗАНИЯ ДЛЯ ОБУЧАЮЩИХСЯ ПО ОСВОЕНИЮ ДИСЦИПЛИНЫ

Алгоритм работы студентов для качественного усвоения дисциплины включает в себя следующие действия:

1. Изучение рабочей программы дисциплины, что позволит правильно сориентироваться в системе требований, предъявляемых к студенту со стороны преподавателя.
2. Посещение и конспектирование лекций.
3. Обязательная подготовка к практическим/семинарским занятиям.
4. Изучение основной и дополнительной литературы, нормативных правовых актов, интернет-источников.
5. Выполнение всех видов самостоятельной работы.

11 ПЕРЕЧЕНЬ ПРОГРАММНОГО ОБЕСПЕЧЕНИЯ, ИСПОЛЬЗУЕМОГО ПРИ ОСУЩЕСТВЛЕНИИ ОБРАЗОВАТЕЛЬНОГО ПРОЦЕССА ПО ДИСЦИПЛИНЕ

1. Microsoft Windows 8 Professional
2. Microsoft Office Standard 2013
3. Microsoft Office Professional 2013

Информационные справочные системы

ИПС «КонсультантПлюс»

Интерфакс - Центр раскрытия корпоративной информации (сервер раскрытия информации) <https://www.e-disclosure.ru/>

Базы данных

Scopus: база данных рефератов и цитирования
<https://www.scopus.com/customer/profile/display.uri>

E-library: электронная научная библиотека: <https://elibrary.ru>

12 ОПИСАНИЕ МАТЕРИАЛЬНО-ТЕХНИЧЕСКОЙ БАЗЫ, НЕОБХОДИМОЙ ДЛЯ ОСУЩЕСТВЛЕНИЯ ОБРАЗОВАТЕЛЬНОГО ПРОЦЕССА ПО ДИСЦИПЛИНЕ

Реализация данной учебной дисциплины осуществляется с использованием материально-технической базы, обеспечивающей проведение всех видов учебных занятий обучающихся, предусмотренных программой учебной дисциплины, соответствующей действующим санитарным и противопожарным правилам и нормам, включающей:

- учебные аудитории для проведения лекций;
- учебные аудитории для проведения практических занятий/семинаров;
- учебные аудитории для групповых и индивидуальных консультаций;
- учебные аудитории для текущего контроля и промежуточной аттестации,
- аудитории (помещения) для самостоятельной работы.

ЛИСТ ИЗМЕНЕНИЙ РАБОЧЕЙ ПРОГРАММЫ ДИСЦИПЛИНЫ

1. Раздел 8 после таблицы дополнить следующими абзацами:

При реализации дисциплины используется балльно-рейтинговая система оценки учебной деятельности в соответствии с Положением о балльно-рейтинговой системе оценки учебной деятельности (учебном рейтинге) обучающихся в ФГБОУ ВО «Уральский государственный горный университет» (СМК ОД.Пл.04-06.222-2021).

Распределение баллов в рамках текущего рейтинга и рейтинга промежуточной аттестации по учебной дисциплине представлены в комплекте оценочных средств по дисциплине.

Полученные значения учебного рейтинга обучающихся в баллах переводятся в оценки, выставляемые по следующей шкале:

Количество баллов	Отметка за экзамен/ зачёт с оценкой	Отметка о зачёте
80-100	Отлично	Зачтено
65-79	Хорошо	
50-64	Удовлетворительно	
0-49	Неудовлетворительно	Не зачтено

2. Рабочая программа актуализирована в части разделов:

– Перечень основной и дополнительной учебной литературы, необходимой для освоения дисциплины;

– Перечень ресурсов информационно-телекоммуникационной сети «Интернет», необходимых для освоения дисциплины;

– Перечень информационных технологий, используемых при осуществлении образовательного процесса по дисциплине (модулю), включая перечень программного обеспечения и информационных справочных систем.

Одобрено на заседании кафедры Антикризисного управления и оценочной деятельности. Протокол № 7 от «18» марта 2021 г.

Заведующий кафедрой

подпись

Мальцев Н.В.
И.О. Фамилия

КОМПЛЕКТ ОЦЕНОЧНЫХ СРЕДСТВ

Текущий контроль

Темы для опроса

1. Понятие административного права. Административное право в правовой системе Российской Федерации.
2. Принципы и функции административного права.
3. Предмет административно-правового регулирования.
4. Метод административно-правового регулирования.
5. Система административного права.
6. Понятие и признаки административной ответственности.
7. Понятие и признаки административного правонарушения. Отличие административного правонарушения от уголовно-наказуемого деяния.
8. Состав административного правонарушения: понятие, элементы, признаки. Виды юридических составов.
9. Понятие и система административных наказаний. Классификация административных наказаний.
10. Предупреждение, административный штраф, конфискация, лишение специального права как меры административных наказаний. Особенности исполнения постановлений о назначении данных наказаний.

Кейс-задачи

1. Петров обратился в областной суд субъекта РФ с заявлением об оспаривании отдельных положений областного закона об административной ответственности, устанавливающих, что дела об оставлении водителем места дорожно-транспортного происшествия, участником которого он являлся, рассматриваются органами внутренних дел, в то время как Кодекс РФ об административных правонарушениях (КоАП РФ) относит эти дела к подведомственности районных судов (ст. 12.27, 23.1 КоАП РФ). Представитель областной Думы в суде пояснил, что, поскольку административно-процессуальное законодательство отнесено к совместному ведению Российской Федерации и субъектов РФ, областная Дума не превысила свои полномочия. Разрешите дело по существу.

2. В отношении Петренко 26 апреля 2013 г. было начато производство по делу об уклонении от исполнения административного наказания. Оказалось, что Петренко не оплатил назначенный административный штраф в срок до 20 апреля. Позже Петренко узнал, что с 5 мая 2013 г. вступил в силу новый порядок оплаты штрафов. Петренко обратился с ходатайством о прекращении в отношении него дела на основании ст. 1.7 и 24.5 КоАП РФ, полагая, что данный порядок отменил ответственность за совершенное им правонарушение, следовательно, имеет обратную силу. Как следует разрешить данное дело?

3. Определите все элементы структуры следующей нормы административного права, т. е. сформулируйте гипотезу, назовите диспозицию и укажите санкцию: «Безбилетный проезд в пригородном поезде влечет наложение административного штрафа в размере ста рублей» (ст. 11.18 КоАП РФ). 5. Составьте административную правовую норму, в которой присутствовали бы все элементы правовой нормы.

4. Умникова и Знайкина 25 мая решили организовать у себя в городе митинг 1 июня, в День защиты детей, по поводу нехватки мест в детских садах. Митинг состоялся. На

митинге критиковали правительство за проводимую политику, так как проблема нехватки мест в детских садах должна решаться не в одном городе, а комплексно, на федеральном уровне. К организаторам митинга неоднократно подходили работники полиции с требованием прекратить несанкционированный митинг, однако они не реагировали на это. Через два часа силами сотрудников полиции митинг был прекращен, а его организаторы доставлены в отделение полиции. Капитан полиции Зверев составил протокол об административном правонарушении, совершенном Умниковой и Знайкиной, и подверг их административному наказанию – аресту на 15 суток за проведение несанкционированного митинга и сопротивление работникам полиции. Оцените законность действий участников данного дела.

5. Студент техникума Бычков 17 апреля получил приглашение из Австрии от двоюродного брата и начал оформлять документы для выезда за границу. 25 апреля Бычков получил повестку в военкомат о призыве на срочную службу в Вооруженные силы РФ. Бычков показал в военкомате приглашение и попросил отсрочку. Однако начальник райвоенкомата не только не предоставил отсрочку, но и запретил выезд за границу. Прав ли начальник райвоенкомата?

6. Сотрудники полиции попросили гражданина Казанцева показать документ, удостоверяющий его личность. Поскольку паспорта у Казанцева при себе не оказалось, он был подвергнут административному задержанию до выяснения его личности. Казанцев обжаловал действия сотрудников полиции начальнику Управления внутренних дел. В своем ответе Казанцеву начальник управления сообщил, что сотрудники действовали в пределах прав, предоставленных им Законом РФ «О полиции». Согласно п. 2 ст. 13 этого закона, полиция имеет право проверять у граждан документы, удостоверяющие личность, если есть достаточные основания подозревать их в совершении преступления (а как объяснили Казанцеву, он внешне был похож на разыскиваемого преступника); в соответствии с п. 13 указанной статьи полиция имеет право осуществлять административное задержание. Ответ начальника Управления внутренних дел не удовлетворил Казанцева, так как, по его мнению, требование постоянно носить при себе документ, удостоверяющий личность, является ограничением прав и свобод человека. Согласно ст. 55 Конституции РФ, такое ограничение возможно только на основании федерального закона, а ни в одном из федеральных законов нет нормы, обязывающей граждан в обычных условиях носить при себе документы, удостоверяющие личность. С чьей позицией вы согласны: сотрудников полиции или гражданина Казанцева? Дайте юридическую оценку ситуации.

7. Мудрецов обратился в прокуратуру с письменным заявлением. В верхней части листа для солидности он воспроизвел Государственный герб РФ в одноцветном варианте. Полагая, что он как гражданин в силу Конституции РФ наделен наивысшими государственно-властными полномочиями и участвует в управлении государством непосредственно, рядом со своей подписью в нижней части листа Мудрецов поставил печать, содержащую изображение, идентичное изображению Государственного герба РФ. Правомерны ли действия Мудрецова? Аргументируйте свой ответ.

8. Проживающие на территории Российской Федерации граждане Латвии А. Тупесис, В. Озолс и Я. Дамбитис решили применить свои способности на государственной службе в стране своего пребывания. А. Тупесис прошел по конкурсу на замещение вакантной должности старшего преподавателя иностранного языка в вузе. В. Озолс пожелал заключить контракт с Министерством обороны для поступления на службу в Вооружен-

ные силы РФ, а Я. Дамбитис предложил свои услуги морскому департаменту Министерства транспорта России и попросил назначить его на должность капитана дальнего плавания как имеющего опыт такого судовождения в Латвии. К удивлению В. Озолса и Я. Дамбитиса в военном комиссариате и морском департаменте им было отказано в приеме на государственную службу, хотя они и ссылались на Конституцию РФ (ст. 19), в которой запрещены любые формы ограничения прав граждан по признакам национальной принадлежности. Каково ваше мнение по данному делу?

9. Гражданка Погосян прибыла в Москву из Баку в связи с тем, что по месту своего предыдущего проживания она неоднократно подвергалась преследованию со стороны азербайджанских националистов. До отъезда из Баку Погосян обратилась в посольство РФ в Азербайджане с ходатайством о получении российского гражданства. По приезде в Москву она обратилась в орган миграционной службы города с ходатайством о признании ее вынужденным переселенцем. Можно ли признать Погосян вынужденным переселенцем в соответствии с Законом РФ «О вынужденных переселенцах»?

3. Гражданин Федоров 30 лет, желая приобрести охотничье гладкоствольное огнестрельное оружие, обратился с заявлением в районный отдел полиции. В полиции ему сказали, что он должен представить следующие документы: членский билет Общества охотников-любителей, справку о состоянии здоровья, характеристику с места работы, справку об отсутствии судимости и административного наказания, справку о том, что он является гражданином РФ. После этого его поставят на учет и, когда подойдет его очередь, рассмотрят вопрос и выдадут разрешение на приобретение оружия. Федоров обратился за консультацией к знакомому юристу. Дайте развернутую консультацию.

10. Гражданин Китая В. Цзябао, являющийся студентом одного из вузов Екатеринбурга, в течение летних каникул устроился на работу дворником в одно из коммунальных хозяйств города. Во время выполнения своих обязанностей В. Цзябао был задержан сотрудниками Федеральной миграционной службы, которые возбудили в отношении него дело об административном правонарушении по ст. 18.10 КоАП РФ, 20 предусматривающей наложение административного наказания за занятие трудовой деятельностью без разрешения на работу, и передали его на рассмотрение в суд. Какое решение должен принять суд?

11. Высшее должностное лицо субъекта РФ и его советник по экономическим вопросам решили содействовать предпринимательской деятельности в субъекте РФ, став соучредителями ООО «Торговый дом». Депутаты обратились в прокуратуру с письмом, в котором просили разъяснить, может ли высшее должностное лицо субъекта РФ и его советник совершать такие действия. Дайте юридический анализ ситуации. Определите правовой статус высшего должностного лица, запреты и ограничения, установленные для него законодательством. Определите правовой статус советника, запреты и ограничения, установленные законодательством для данного вида должностей.

12. Заместитель губернатора области, являющийся руководителем регионального отделения политической партии, отдал распоряжение начальнику Управления кадров и государственной службы губернатора области обеспечить вступление в указанную партию максимального числа служащих органов исполнительной власти области. В ответ начальник управления в письменной форме обратился к заместителю губернатора с просьбой подтвердить обязательность исполнения данного приказа, указав, что в противном

случае он отказывается его выполнять. Дайте юридический анализ ситуации. Каков порядок действий государственного гражданского служащего в случае получения незаконного распоряжения?

13. Должностное лицо территориального органа федерального органа исполнительной власти в сфере миграции не стало рассматривать обращение гражданина Киргизской Республики, поскольку заявитель не является гражданином Российской Федерации, а текст обращения был выполнен на киргизском языке. Дайте юридический анализ ситуации.

14. Служащая территориального органа федерального органа исполнительной власти была принята на работу по совместительству на должность главного редактора периодического печатного издания, учредителем которого выступал данный территориальный орган. Дайте юридический анализ ситуации. При анализе необходимо ответить на следующие вопросы: 1) Какие требования к работе по совместительству установлены для государственных служащих? 2) Имеется ли здесь конфликт интересов? В каком порядке будет решаться вопрос о его наличии?

15. Гражданин Алексеев обратился в территориальный орган федерального органа исполнительной власти с запросом о предоставлении общедоступной информации о деятельности данного территориального органа. В ответ гражданину было направлено уведомление об отсрочке ответа на запрос, в котором был указан только срок предоставления запрашиваемой информации. Данный срок был определен органом в 25 дней сверх установленного законом срока ответа на запрос. По истечении указанного срока гражданину пришел ответ на запрос, в котором содержался отказ в предоставлении информации на том основании, что в запросе не была обоснована необходимость получения запрашиваемой информации. Какие нарушения были допущены территориальным органом?

16. Может ли начальник областного Управления внутренних дел принять приглашение прочитать курс лекций на юридическом факультете университета на условиях почасовой оплаты, а областной прокурор дать согласие на назначение его председателем Государственной аттестационной комиссии этого факультета в определенном году?

17. Кто из перечисленных ниже лиц относится к должностным лицам: директор организации, начальник отдела, прокурор, губернатор, начальник РОВД, постовой полицейский, секретарь судебного заседания районного суда, врач больницы, глава районной администрации, мэр города, доцент кафедры, ответственный секретарь приемной комиссии университета, доктор наук, профессор, начальник штаба, полковник, государственный советник юстиции 2-го класса, юрист, лаборант кафедры?

18. С учетом сформулированных наукой административного права и закрепленных в законодательстве признаков государственного служащего определите, кто из названных ниже работников является таковым: Президент РФ, Председатель Правительства РФ, председатель районного суда, районный прокурор, районный военный комиссар, призывник, губернатор области, мэр города, секретарь судебного заседания районного суда.

19. Приказом Минобрнауки РФ от 24.03.2010 г. № 209 утвержден порядок аттестации педагогических работников государственных и муниципальных образовательных учреждений. Подлежит ли данный приказ и прилагаемый к нему порядок аттестации государственной регистрации в Министерстве юстиции РФ? Если да, то в каком порядке и в

соответствии с каким нормативно-правовым актом производится такая регистрация? Если нет, то почему?

20. Администрацией района в течение рабочего дня были совершены следующие действия: принят регламент работы аппарата администрации, утверждены 2 должностные инструкции, наложено дисциплинарное взыскание на заведующего отделом, отдано 20 устных распоряжений по вопросам организации работы администрации руководителями структурных подразделений, издан приказ главы администрации о предоставлении отпуска сотруднику отдела, проведено совещание с представителями коммерческих структур, зарегистрирована поступившая жалоба гражданина, заключен договор со строительным управлением о ремонте здания администрации района. Какие из указанных действий являются нормативными административными актами?

21. У гражданки Егоровой на остановке троллейбуса двое неизвестных вырвали сумку и скрылись на машине. Егорова обратилась в ближайший РОВД с заявлением о грабеже. Дежурный РОВД заявление принять отказался, сославшись на то, что преступление раскрыть невозможно: нет свидетелей, Егорова преступников не запомнила и т. п. Справку об утрате паспорта (паспорт находился в сумке) Егоровой выдали. Подруга Егоровой, узнав о происшествии, написала жалобу на сотрудников РОВД и подала ее в суд и в Управление внутренних дел. Проанализируйте ситуацию. Что можно предпринять в сложившейся ситуации?

22. В течение какого срока в соответствии с законом гражданин может обжаловать в суд действие (решение) органов (должностных лиц), ущемляющее его права: 1) в течение одного года с момента принятия обжалуемого решения; 2) в течение трех месяцев со дня, когда гражданину стало известно о нарушении его права, или одного месяца со дня получения уведомления об отказе вышестоящего органа (должностного лица) удовлетворить жалобу; 3) в течение десяти дней со дня принятия обжалуемого решения; 4) законодательством срок обжалования не определен.

23. Подлежит ли привлечению к административной ответственности на основании ст. 19.7 Кодекса РФ об административных правонарушениях руководитель территориального органа записи актов гражданского состояния за непредоставление сведений по запросу военного комиссариата о гражданах, переименовавших фамилию, имя, отчество, а также умерших в текущем году? Обоснуйте ответ.

24. Укажите, какие из названных ниже административных актов ничтожные либо оспоримые: 1) решение начальника районного отдела внутренних дел о лишении гражданина Петрова за нарушение правил дорожного движения права управления транспортным средством; 2) приказ ректора государственного университета об увольнении с работы преподавателя за совершенный им прогул; 3) решение аттестационной комиссии о несоответствии государственного служащего занимаемой должности. Поясните свой ответ.

25. Районная администрация своим постановлением обязала паспортную службу при обращении граждан требовать представления сведений о прохождении флюорографического обследования, мотивируя это требование распространением туберкулеза в области. Правомерно ли данное постановление? Как должен отреагировать прокурор района?

26. В крупных магазинах города вывешены объявления: «Уважаемые покупатели! Большие сумки и пакеты необходимо оставлять в ячейках для хранения. В противном

случае служба безопасности магазина оставляет за собой право проводить досмотр ваших вещей». Есть ли у подобных действий правовые основания?

27. Студент Серов в сентябре и декабре сдал кровь. Чтобы съездить домой на семейный праздник, 4 мая он снова сдал кровь, а 21 и 22 мая отсутствовал на занятиях. Декан факультета потребовал у него объяснительную записку по поводу пропуска занятий по неуважительной причине. Серов написал, что считает свои действия правильными и просит повысить ему стипендию с 1 сентября, т. е. с начала нового учебного года, так как экзамены он сдал успешно и как донор имеет право на льготы. Дайте юридический анализ ситуации.

28. Коллекционер оружия Красиков, празднуя день рождения, произвел с балкона своей квартиры несколько выстрелов в воздух из огнестрельного оружия. Прибывшие по вызову соседей сотрудники полиции изъяли все оружие, находившееся в квартире у Красикова, до окончания производства по делу об административном правонарушении. Оцените правомерность применения меры административного принуждения.

29. Органами государственной исполнительной власти и их должностными лицами были совершены следующие управленческие действия: 1) начальник РОВД наложил штраф на гражданина за неповиновение работнику полиции; 2) следователь вынес постановление о приводе гражданина, проходящего в качестве свидетеля по уголовному делу, после неоднократного вручения ему повесток о явке, на которые он не реагировал; 3) полицейский потребовал у гражданина предъявить документы, так как он внешне был похож на разыскиваемого преступника, но документов у гражданина не оказалось, поэтому без объявления причин он был доставлен в дежурную часть РОВД, откуда через час после установления личности был отпущен с извинениями; 4) дежурный следователь РОВД подверг задержанию в изолятор временного содержания гражданина, который около кинотеатра приставал к окружающим, выражался нецензурными словами, при задержании оказывал сопротивление работникам полиции, одного полицейского пнул ногой в живот; 5) постовой полицейский потребовал от гражданина прекратить действия, нарушающие общественный порядок; 6) главный санитарный врач района вынес постановление о временном приостановлении работы сыродельного цеха закрытого акционерного общества в связи с грубым нарушением санитарно-эпидемиологических правил, что создавало непосредственную угрозу здоровью потребителей изготавливаемой продукции; 7) для прекращения несанкционированного митинга на центральной площади города работниками полиции были применены спецсредства; 8) Государственная инспекция безопасности дорожного движения временно запретила движение на участке улицы в связи с ликвидацией последствий тяжелого дорожно-транспортного происшествия; 9) городская администрация установила одностороннее движение автотранспорта по некоторым улицам города. Какие из вышеназванных действий относятся к мерам административного принуждения (и к какой их разновидности), а какие таковыми не являются?

30. Определите, к какому виду (группе) мер административного принуждения относятся следующие меры: личный досмотр; лишение специального права; задержание судна, доставленного в порт Российской Федерации; административное выдворение за пределы Российской Федерации; административное приостановление деятельности. Выводы обоснуйте, в том числе ссылками на нормы права.

31. Какие меры административного принуждения могут применять по действующему законодательству полиция, Федеральная служба безопасности, судебные приставы, таможенные органы?

32. Гражданка Злобина 28 июня 2013 г. совершила хулиганские действия. Учитывая то, что у нее имеется сын 13 лет, которого она воспитывает одна, ее решили не привлекать к уголовной ответственности. Ее действия квалифицировали по ст. 20.1 КоАП РФ как мелкое хулиганство. Постановлением судьи от 30 июня 2013 г. Злобина была подвергнута аресту на 15 суток. Законно ли была привлечена к ответственности гражданка Злобина?

33. 16 декабря Сурков проходил мимо железнодорожной станции Сортировочная, где стояла платформа с автомобилями. Увидев, что охрана отсутствует, он решил снять несколько автомобильных фар. Внезапно появился стрелок военизированной охраны. Сурков подошел к нему и, отрекомендовавшись представителем станции-получателя, попросил снять две фары с любого из автомобилей для проверки их качества, что и было сделано стрелком военизированной охраны. Забрав фары, Сурков скрылся с места происшествия. Какой должна быть юридическая оценка действий Суркова?

34. Находясь в парке отдыха, гражданин Мусоркин бросил окурочок мимо урны, за что был задержан сотрудником частного охранного предприятия Дубинкиным, который сообщил ему, что в соответствии с постановлением главы муниципального образования данное правонарушение влечет за собой наложение штрафа в размере 1000 р. Мусоркин ответил, что такой суммы денег у него с собой нет. Тогда Дубинкин изъял у Мусоркина наручные часы и меховую куртку в залог до уплаты штрафа, о чем на месте был составлен акт. Дайте юридическую оценку данной ситуации.

35. Семнадцатилетний Волков после окончания школы поступил в высшее военное училище и 22 июля был зачислен курсантом. Находясь вне расположения военного училища, 28 июля он вместе с шестнадцатилетним Зайцевым распивал спиртные напитки в парке, где они и были задержаны работниками полиции. Начальник РОВД, рассматривая дело о вышеуказанном правонарушении, наложил на Волкова штраф. На довод Волкова о том, что он как курсант военного училища не может быть оштрафован, начальник РОВД ответил, что Волков еще не принял присягу и потому не является военнослужащим, а следовательно, административные взыскания на него налагаются в общем порядке. Законны ли действия начальника РОВД? Как должны быть квалифицированы действия Волкова и Зайцева?

36. Главный государственный санитарный врач города назначил индивидуальному предпринимателю Купцову административное наказание за совершение административного правонарушения, предусмотренного ч. 1 ст. 14.4 КоАП РФ. Согласно постановлению, Купцову было назначено административное наказание за продажу в магазине «Продукты» пищевых продуктов (маргарина сливочного) с истекшим сроком годности. Купцов обратился в суд, оспаривая постановление, утверждая, что этот маргарин был предназначен для личного пользования и не продавался, а находился в витрине с целью сохранения до окончания рабочего дня. Какое решение должен принять суд? Обоснуйте свой ответ.

37. 18 сентября 2013 г. Иванов представил в налоговый орган заявление (им подписанное) о государственной регистрации ООО «Салют», где содержались сведения об учредителях юридического лица – физических лицах, в качестве которых он указал себя и

Ревина. В заявлении Иванов указал паспортные данные Ревина. 24 сентября 2013 г. было принято решение внести в Единый государственный реестр юридических лиц сведения о создании юридического лица ООО «Салют». 2 октября 2013 г. от Иванова поступило заявление, в котором он сообщил, что в заявлении о государственной регистрации была допущена техническая ошибка в паспортных данных учредителя Ревина, и просил устранить эту ошибку, представив новые сведения. 16 октября 2013 г. в отношении руководителя ООО «Салют» Иванова был составлен протокол об административном правонарушении по ч. 3 ст. 14.25 КоАП РФ за представление недостоверных сведений в регистрирующий орган. Постановлением инспектора межрайонной Федеральной налоговой службы России от 16 октября 2013 г. на него был наложен штраф за совершение административного правонарушения, предусмотренного ч. 3 ст. 14.25 КоАП РФ. Иванов обратился в суд с просьбой об отмене данного постановления, указав на то, что у него отсутствовал умысел на совершение противоправных действий. Дайте юридический анализ дела, опишите признаки и элементы состава административного правонарушения, предусмотренного ч. 3 ст. 14.25 КоАП РФ. Какое решение примет суд?

38. Инспектор дорожно-патрульной службы хотел оштрафовать Игнатъева за переход улицы в неполюженном месте. Игнатъев штраф платить отказался, заявив, что он солдат срочной службы, а одет в гражданское потому, что находится в отпуске, и сослался на слова своего командира о том, что к таким солдатам не могут быть применены наказания в виде штрафа. Инспектор возразил, что к нарушителю правил дорожного движения это не относится и что Игнатъев в настоящее время не выполняет воинской обязанности. Кто прав? Поясните свой ответ.

39. В общежитии вуза работники паспортного стола 14 февраля 2013 г. проводили проверку паспортного режима, в ходе которой выяснилось, что студент Иванов живет без регистрации, а у студентки-заочницы Мининой паспорт взял в залог комендант. 20 мая 2013 г. проводилась повторная проверка. Иванов по-прежнему жил без регистрации. Можно ли его привлечь к административной ответственности, если 14 февраля 2013 г. на него был наложен штраф, который он не уплатил?

40. 15 августа 2012 г. гражданин Петренко совершил административное правонарушение (мелкое хищение имущества). 10 августа 2013 г. им было совершено аналогичное правонарушение. 20 августа 2013 г. дело было передано на рассмотрение в суд. Судья, рассматривающий дело, признал в качестве отягчающего обстоятельства повторное совершение административного правонарушения и в этот же день вынес постановление о наложении административного наказания. Однако Петренко, обжалуя постановление по данному делу, в жалобе пояснил, что с момента совершения первого правонарушения прошло более одного года. Кто прав? Поясните свой ответ.

41. Государственным инспектором Федеральной налоговой службы в ходе проверки ЗАО «Фокус» 15 июня 2013 г. были выявлены неоднократные нарушения порядка ведения кассовых операций и нарушение сроков представления налоговой декларации по единому социальному налогу в налоговый орган, которая подается до 30 марта года, следующего за отчетным периодом. По данному факту в отношении главного бухгалтера были составлены протоколы об административных правонарушениях, предусмотренных ст. 15.1 и 15.05 КоАП РФ. 30 июня 2013 г. были рассмотрены материалы об административных правонарушениях и назначено административное наказание. Главный бухгалтер обжаловала постановление о назначении административного наказания, мотивируя это тем,

что прошли сроки давности привлечения к административной ответственности. Дайте юридический анализ дела.

42. Главный государственный санитарный врач Екатеринбурга принял решение о временном ограничении доступа в образовательные организации города обучающихся, не прошедших предварительную вакцинацию против гриппа, в связи с высоким уровнем заболеваемости гриппом и острыми респираторно-вирусными инфекциями. Кроме того, он внес на имя руководителей образовательных организаций предложение о применении дисциплинарных взысканий к работникам, допустившим нарушение санитарных правил. Правомерны ли его действия? В каком нормативном акте и в какой статье урегулирован этот вопрос?

43. В связи с невыполнением требований санитарного законодательства в столовой главный санитарный врач района запретил эксплуатацию столовой до приведения ее в должное санитарное состояние, а также составил протокол, на основании которого вынес постановление о наложении штрафа на директора столовой. Кроме того, управляющий организацией объявил директору столовой выговор в приказе. Охарактеризуйте указанные меры принуждения.

44. ОАО «Алапаевские авиалинии» обратилось в суд с заявлением, в котором просило признать незаконным и отменить предписание Управления государственного авиационного надзора и надзора за обеспечением транспортной безопасности. Судом было установлено, что 7 июля 2013 г. в отношении ОАО «Алапаевские авиалинии» ответчиком было вынесено инспекторское предписание, которое обязало заявителя принять необходимые меры по устранению указанных нарушений и исключению их повторения. Заявитель, посчитав, что указанное предписание вынесено незаконно, нарушает права и законные интересы заявителя в сфере предпринимательской деятельности, обратился в суд с настоящими требованиями, исходя из следующего: ответчиком не был представлен приказ руководителя, заместителя руководителя органа государственного контроля (надзора) о проведении проверки; заявитель не получал уведомления о проведении проверки и не был ознакомлен с актом результатов проверки. Какая норма закона дает возможность ОАО «Алапаевские авиалинии» обратиться в суд с заявлением о признании незаконными решений и действий (бездействия) государственных органов? Наличие каких условий требуется для признания незаконными решения и действий (бездействия) государственного органа, органа местного самоуправления, иного органа, должностного лица? Каков порядок организации проведения проверок юридических лиц, индивидуальных предпринимателей органами, уполномоченными на осуществление государственного контроля (надзора)? Какое решение должен принять суд?

Промежуточный контроль

Тематика вопросов к экзамену

1. Понятие административного права. Административное право в правовой системе Российской Федерации.
2. Принципы и функции административного права.
3. Предмет административно-правового регулирования.
4. Метод административно-правового регулирования.
5. Система административного права.

6. Источники административного права.
7. Общая характеристика административного законодательства.
8. Понятие и виды административно-правовых норм, их особенности.
9. Понятие, основные черты и виды административно-правовых отношений. Структура административного правоотношения.
10. Развитие науки административного права: основные концепции, тенденции.
11. Понятие и особенности административной правосубъектности граждан.
12. Административно-правовой статус граждан Российской Федерации (общая характеристика прав и обязанностей в административном праве).
13. Административно-правовой статус иностранных граждан и лиц без гражданства.
14. Административно-правовые основы деятельности общественных объединений.
15. Система исполнительной власти в РФ.
16. Понятие и виды органов исполнительной власти в РФ. Организационная структура органов исполнительной власти: понятие, признаки, особенности. Виды структурных подразделений. Компетенция органов исполнительной власти.
17. Правительство РФ: понятие, состав, структура, организационно-правовые формы деятельности.
18. Система федеральных органов исполнительной власти: понятие, значение, нормативная основа, структура.
19. Система органов исполнительной власти субъектов РФ.
20. Система государственной службы в Российской Федерации.
21. Государственные должности в Российской Федерации.
22. Понятие, принципы и особенности государственной гражданской службы.
23. Понятие, принципы и особенности военной службы.
24. Понятие, принципы и особенности правоохранительной службы.
25. Формы деятельности государственной администрации.
26. Понятие, признаки, виды правовых актов управления.
27. Методы деятельности государственной администрации.
28. Поощрение в деятельности государственной администрации.
29. Дисциплинарное принуждение в деятельности государственной администрации.
30. Специальные административно-правовые режимы: понятие, виды, структура.
31. Административно-правовые основы лицензионно - разрешительной системы.
32. Государственный контроль и надзор: понятие, субъекты, содержание, процедуры.
33. Понятие и общая характеристика административно-правового принуждения: цель, основания, признаки, меры.
34. Административно-предупредительные и административно-восстановительные меры принуждения: понятие, виды, особенности.
35. Меры административного пресечения: понятие, виды, особенности.
36. Специальные меры административного пресечения: применение физической силы, специальных средств, огнестрельного оружия.
37. Понятие законности деятельности государственной администрации и средств ее обеспечения.
38. Административный ведомственный и межведомственный контроль.
39. Прокурорский надзор за деятельностью государственной администрации.
40. Судебный контроль за деятельностью государственной администрации.
41. Административная жалоба: понятие, признаки, виды. Процедуры разрешения административных жалоб.
42. Кодекс административного судопроизводства: общая характеристика.

43. Оспаривание гражданами и организациями индивидуальных административных актов в судах общей юрисдикции и арбитражных судах.
44. Оспаривание гражданами и организациями нормативных административных актов в судах общей юрисдикции и арбитражных судах.
45. Понятие и признаки административной ответственности.
46. Понятие и признаки административного правонарушения. Отличие административного правонарушения от уголовно-наказуемого деяния.
47. Состав административного правонарушения: понятие, элементы, признаки. Виды юридических составов.
48. Понятие и система административных наказаний. Классификация административных наказаний.
49. Предупреждение, административный штраф, конфискация, лишение специального права как меры административных наказаний. Особенности исполнения постановлений о назначении данных наказаний.
50. Административное выдворение за пределы Российской Федерации иностранного гражданина или лица без гражданства, дисквалификация, административное приостановление деятельности как меры административного наказания. Особенности исполнения постановлений о назначении данных наказаний.
51. Административный арест, обязательные работы, административный запрет на посещение мест проведения официальных спортивных соревнований в дни их проведения как меры административного наказания. Особенности исполнения постановлений о назначении данных наказаний.
52. Правила назначения административных наказаний: обстоятельства смягчающие и отягчающие ответственность, сроки давности назначения и погашения административных наказаний.
53. Множественность административных правонарушений: понятие, виды, порядок назначения наказаний.
54. Освобождение от административной ответственности.
55. Административно-правовые основы обороны. Вооруженные Силы РФ: понятие, структура, состав, управление.
56. Административно-правовые основы деятельности полиции.
57. Административно-правовые основы обеспечения государственной общественной безопасности.
58. Административно-правовые основы деятельности органов юстиции.
59. Административно-правовые основы экономической деятельности государственной администрации.
60. Административно-правовые основы деятельности государственной администрации в социально-культурной сфере.
61. Административный процесс: понятие, общая характеристика, виды
62. Законодательство об административных правонарушениях. Общая характеристика КоАП РФ.
63. Законодательство субъектов Российской Федерации об административных правонарушениях.
64. Производство по делам об административных правонарушениях: общая характеристика (понятие, нормативная основа, задачи, принципы, виды).
65. Правовое положение и виды органов, рассматривающих дела об административных правонарушениях. Подведомственность дел.
66. Правовой статус участников производства по делам об административных правонарушениях.

67. Доказательства в производстве по делам об административных правонарушениях.
68. Меры обеспечения производства по делам об административных правонарушениях: общая характеристика, понятие, система, нормативная основа.
69. Доставка, административное задержание, привод: понятие, основание и порядок их применения.
70. Личный досмотр, досмотр вещей и транспортных средств, осмотр помещений и территорий, изъятие вещей и документов, временный запрет деятельности: понятие, основание и порядок их применения.
71. Отстранение от управления транспортным средством, его задержание: понятие, основание и порядок применения.
72. Стадия возбуждения дела об административном правонарушении: общая характеристика.
73. Протокол об административном правонарушении: понятие, структура, содержание, должностные лица, уполномоченные на составление протоколов.
74. Стадия рассмотрения дела об административном правонарушении: общая характеристика.
75. Постановление по делу об административном правонарушении: понятие виды, основания для вынесения, структура, содержание.
76. Особенности рассмотрения дел о привлечении к административной ответственности в арбитражных судах.
77. Стадия пересмотра дела об административном правонарушении: общая характеристика.
78. Особенности пересмотра постановлений по делам об административных правонарушениях в арбитражных судах.
79. Пересмотр вступивших в законную силу постановлений по делам об административных правонарушениях в судах общей юрисдикции.
80. Стадия исполнения постановлений по делам об административном правонарушении: общая характеристика.
81. Сроки в производстве по делам об административных правонарушениях.
82. Упрощенное производство по делу об административном правонарушении.
83. Особое производство по делу об административном правонарушении.

МИНОБРНАУКИ РОССИИ

**ФГБОУ ВО «УРАЛЬСКИЙ ГОСУДАРСТВЕННЫЙ ГОРНЫЙ
УНИВЕРСИТЕТ»**

УТВЕРЖДАЮ
Заведующий кафедрой «Антикризисного
управления и оценочной деятельности»

 Н.В. Мальцев

Дисциплина «АДМИНИСТРАТИВНОЕ ПРАВО»

Специальность

40.02.02 Правоохранительная деятельность

БИЛЕТЫ

форма обучения: очная, заочная

промежуточная аттестация: экзамен

МИНОБРНАУКИ РОССИИ

**ФГБОУ ВО «УРАЛЬСКИЙ ГОСУДАРСТВЕННЫЙ ГОРНЫЙ
УНИВЕРСИТЕТ»**

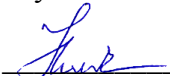
УТВЕРЖДАЮ
Заведующий кафедрой, д. э. н.,
доцент
 Н.В. Мальцев

ДИСЦИПЛИНА «АДМИНИСТРАТИВНОЕ ПРАВО»

БИЛЕТ № 1

Ответьте на вопросы

1. Законодательство субъектов Российской Федерации об административных правонарушениях.
2. Система органов исполнительной власти субъектов РФ.
3. Административный ведомственный и межведомственный контроль.

МИНОБРНАУКИ РОССИИ

**ФГБОУ ВО «УРАЛЬСКИЙ ГОСУДАРСТВЕННЫЙ ГОРНЫЙ
УНИВЕРСИТЕТ»**

УТВЕРЖДАЮ
Заведующий кафедрой, д. э. н.,
доцент
 Н.В. Мальцев

ДИСЦИПЛИНА «АДМИНИСТРАТИВНОЕ ПРАВО»

БИЛЕТ № 2

Ответьте на вопросы

1. Производство по делам об административных правонарушениях: общая характеристика (понятие, нормативная основа, задачи, принципы, виды).
2. Система государственной службы в Российской Федерации.
3. Судебный контроль за деятельностью государственной администрации.

МИНОБРНАУКИ РОССИИ

**ФГБОУ ВО «УРАЛЬСКИЙ ГОСУДАРСТВЕННЫЙ ГОРНЫЙ
УНИВЕРСИТЕТ»**

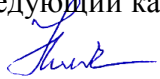
УТВЕРЖДАЮ
Заведующий кафедрой, д. э. н.,
доцент

Н.В. Мальцев

ДИСЦИПЛИНА «АДМИНИСТРАТИВНОЕ ПРАВО»

БИЛЕТ № 3

Ответьте на вопросы

- 1.Административный процесс: понятие, общая характеристика, виды
Законодательство об административных правонарушениях. Общая характеристика
КоАП РФ.
2. Государственные должности в Российской Федерации.
3. Прокурорский надзор за деятельностью государственной администрации.

МИНОБРНАУКИ РОССИИ

**ФГБОУ ВО «УРАЛЬСКИЙ ГОСУДАРСТВЕННЫЙ ГОРНЫЙ
УНИВЕРСИТЕТ»**

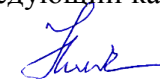
УТВЕРЖДАЮ
Заведующий кафедрой, д. э. н.,
доцент

Н.В. Мальцев

ДИСЦИПЛИНА «АДМИНИСТРАТИВНОЕ ПРАВО»

БИЛЕТ № 4

Ответьте на вопросы

1. Административно-правовые основы деятельности государственной администра-
ции в социально-культурной сфере.
2. Понятие, принципы и особенности государственной гражданской службы.
3. Административная жалоба: понятие, признаки, виды. Процедуры разрешения адми-
нистративных жалоб.

МИНОБРНАУКИ РОССИИ

**ФГБОУ ВО «УРАЛЬСКИЙ ГОСУДАРСТВЕННЫЙ ГОРНЫЙ
УНИВЕРСИТЕТ»**

УТВЕРЖДАЮ
Заведующий кафедрой, д. э. н.,
доцент
 Н.В. Мальцев

ДИСЦИПЛИНА «АДМИНИСТРАТИВНОЕ ПРАВО»

БИЛЕТ № 5

Ответьте на вопросы

- 1.Административно-правовые основы экономической деятельности государственной администрации.
2. Понятие, принципы и особенности военной службы.
3. Оспаривание гражданами и организациями индивидуальных административных актов в судах общей юрисдикции и арбитражных судах.

МИНОБРНАУКИ РОССИИ

**ФГБОУ ВО «УРАЛЬСКИЙ ГОСУДАРСТВЕННЫЙ ГОРНЫЙ
УНИВЕРСИТЕТ»**

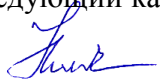
УТВЕРЖДАЮ
Заведующий кафедрой, д. э. н.,
доцент
 Н.В. Мальцев

ДИСЦИПЛИНА «АДМИНИСТРАТИВНОЕ ПРАВО»

БИЛЕТ № 6

Ответьте на вопросы

1. Административно-правовые основы деятельности органов юстиции.
2. Понятие, принципы и особенности правоохранительной службы.
- 3.Понятие и признаки административной ответственности.

МИНОБРНАУКИ РОССИИ

**ФГБОУ ВО «УРАЛЬСКИЙ ГОСУДАРСТВЕННЫЙ ГОРНЫЙ
УНИВЕРСИТЕТ»**

УТВЕРЖДАЮ
Заведующий кафедрой, д. э. н.,
доцент
 Н.В. Мальцев

ДИСЦИПЛИНА «АДМИНИСТРАТИВНОЕ ПРАВО»

БИЛЕТ № 7

Ответьте на вопросы

- 1.Административно-правовые основы обеспечения государственной общественной безопасности.
2. Формы деятельности государственной администрации.
- 3.Кодекс административного судопроизводства: общая характеристика.

МИНОБРНАУКИ РОССИИ

**ФГБОУ ВО «УРАЛЬСКИЙ ГОСУДАРСТВЕННЫЙ ГОРНЫЙ
УНИВЕРСИТЕТ»**

УТВЕРЖДАЮ
Заведующий кафедрой, д. э. н.,
доцент
 Н.В. Мальцев

ДИСЦИПЛИНА «АДМИНИСТРАТИВНОЕ ПРАВО»

БИЛЕТ № 8

Ответьте на вопросы

1. Система федеральных органов исполнительной власти: понятие, значение, нормативная основа, структура.
- 2.Понятие, признаки, виды правовых актов управления.
3. Оспаривание гражданами и организациями нормативных административных актов в судах общей юрисдикции и арбитражных судах.

МИНОБРНАУКИ РОССИИ

**ФГБОУ ВО «УРАЛЬСКИЙ ГОСУДАРСТВЕННЫЙ ГОРНЫЙ
УНИВЕРСИТЕТ»**

УТВЕРЖДАЮ
Заведующий кафедрой, д. э. н.,
доцент
 Н.В. Мальцев

ДИСЦИПЛИНА «АДМИНИСТРАТИВНОЕ ПРАВО»

БИЛЕТ № 9

Ответьте на вопросы

1. Правительство РФ: понятие, состав, структура, организационно-правовые формы деятельности.
2. Методы деятельности государственной администрации.
3. Понятие и признаки административного правонарушения. Отличие административного правонарушения от уголовно-наказуемого деяния.

МИНОБРНАУКИ РОССИИ

**ФГБОУ ВО «УРАЛЬСКИЙ ГОСУДАРСТВЕННЫЙ ГОРНЫЙ
УНИВЕРСИТЕТ»**

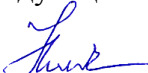
УТВЕРЖДАЮ
Заведующий кафедрой, д. э. н.,
доцент
 Н.В. Мальцев

ДИСЦИПЛИНА «АДМИНИСТРАТИВНОЕ ПРАВО»

БИЛЕТ № 10

Ответьте на вопросы

1. Система исполнительной власти в РФ.
2. Поощрение в деятельности государственной администрации.
3. Понятие и система административных наказаний. Классификация административных наказаний.

МИНОБРНАУКИ РОССИИ

**ФГБОУ ВО «УРАЛЬСКИЙ ГОСУДАРСТВЕННЫЙ ГОРНЫЙ
УНИВЕРСИТЕТ»**

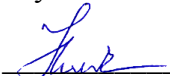
УТВЕРЖДАЮ
Заведующий кафедрой, д. э. н.,
доцент
 Н.В. Мальцев

ДИСЦИПЛИНА «АДМИНИСТРАТИВНОЕ ПРАВО»

БИЛЕТ № 11

Ответьте на вопросы

1. Понятие и виды органов исполнительной власти в РФ. Организационная структура органов исполнительной власти: понятие, признаки, особенности. Виды структурных подразделений. Компетенция органов исполнительной власти.
2. Дисциплинарное принуждение в деятельности государственной администрации.
3. Состав административного правонарушения: понятие, элементы, признаки. Виды юридических составов.

МИНОБРНАУКИ РОССИИ

**ФГБОУ ВО «УРАЛЬСКИЙ ГОСУДАРСТВЕННЫЙ ГОРНЫЙ
УНИВЕРСИТЕТ»**

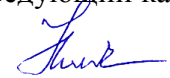
УТВЕРЖДАЮ
Заведующий кафедрой, д. э. н.,
доцент
 Н.В. Мальцев

ДИСЦИПЛИНА «АДМИНИСТРАТИВНОЕ ПРАВО»

БИЛЕТ № 12

Ответьте на вопросы

1. Административно-правовой статус иностранных граждан и лиц без гражданства.
2. Специальные административно-правовые режимы: понятие, виды, структура.
3. Освобождение от административной ответственности.

МИНОБРНАУКИ РОССИИ

**ФГБОУ ВО «УРАЛЬСКИЙ ГОСУДАРСТВЕННЫЙ ГОРНЫЙ
УНИВЕРСИТЕТ»**

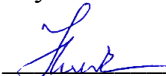
УТВЕРЖДАЮ
Заведующий кафедрой, д. э. н.,
доцент
 Н.В. Мальцев

ДИСЦИПЛИНА «АДМИНИСТРАТИВНОЕ ПРАВО»

БИЛЕТ № 13

Ответьте на вопросы

1. Понятие административного права. Административное право в правовой системе Российской Федерации.
2. Административно-правовые основы лицензионно - разрешительной системы.
3. Предупреждение, административный штраф, конфискация, лишение специального права как меры административных наказаний. Особенности исполнения постановлений о назначении данных наказаний.

МИНОБРНАУКИ РОССИИ

**ФГБОУ ВО «УРАЛЬСКИЙ ГОСУДАРСТВЕННЫЙ ГОРНЫЙ
УНИВЕРСИТЕТ»**

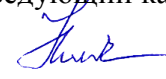
УТВЕРЖДАЮ
Заведующий кафедрой, д. э. н.,
доцент
 Н.В. Мальцев

ДИСЦИПЛИНА «АДМИНИСТРАТИВНОЕ ПРАВО»

БИЛЕТ № 14

Ответьте на вопросы

1. Принципы и функции административного права.
2. Понятие и общая характеристика административно-правового принуждения: цель, основания, признаки, меры.
3. Множественность административных правонарушений: понятие, виды, порядок назначения наказаний.

МИНОБРНАУКИ РОССИИ

**ФГБОУ ВО «УРАЛЬСКИЙ ГОСУДАРСТВЕННЫЙ ГОРНЫЙ
УНИВЕРСИТЕТ»**

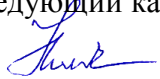
УТВЕРЖДАЮ
Заведующий кафедрой, д. э. н.,
доцент

Н.В. Мальцев

ДИСЦИПЛИНА «АДМИНИСТРАТИВНОЕ ПРАВО»

БИЛЕТ № 15

Ответьте на вопросы

1. Предмет административно-правового регулирования.
2. Государственный контроль и надзор: понятие, субъекты, содержание, процедуры.
3. Административное выдворение за пределы Российской Федерации иностранного гражданина или лица без гражданства, дисквалификация, административное приостановление деятельности как меры административного наказания. Особенности исполнения постановлений о назначении данных наказаний.

МИНОБРНАУКИ РОССИИ

**ФГБОУ ВО «УРАЛЬСКИЙ ГОСУДАРСТВЕННЫЙ ГОРНЫЙ
УНИВЕРСИТЕТ»**

УТВЕРЖДАЮ
Заведующий кафедрой, д. э. н.,
доцент

Н.В. Мальцев

ДИСЦИПЛИНА «АДМИНИСТРАТИВНОЕ ПРАВО»

БИЛЕТ № 16

Ответьте на вопросы

1. Метод административно-правового регулирования.
2. Правовой статус участников производства по делам об административных правонарушениях.
3. Административный арест, обязательные работы, административный запрет на посещение мест проведения официальных спортивных соревнований в дни их проведения как меры административного наказания. Особенности исполнения постановлений о назначении данных наказаний.

МИНОБРНАУКИ РОССИИ

**ФГБОУ ВО «УРАЛЬСКИЙ ГОСУДАРСТВЕННЫЙ ГОРНЫЙ
УНИВЕРСИТЕТ»**

УТВЕРЖДАЮ
Заведующий кафедрой, д. э. н.,
доцент
 Н.В. Мальцев

ДИСЦИПЛИНА «АДМИНИСТРАТИВНОЕ ПРАВО»

БИЛЕТ № 17

Ответьте на вопросы

1. Система административного права.
2. Административно-предупредительные и административно-восстановительные меры принуждения: понятие, виды, особенности.
3. Правила назначения административных наказаний: обстоятельства смягчающие и отягчающие ответственность, сроки давности назначения и погашения административных наказаний.

МИНОБРНАУКИ РОССИИ

**ФГБОУ ВО «УРАЛЬСКИЙ ГОСУДАРСТВЕННЫЙ ГОРНЫЙ
УНИВЕРСИТЕТ»**

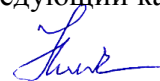
УТВЕРЖДАЮ
Заведующий кафедрой, д. э. н.,
доцент
 Н.В. Мальцев

ДИСЦИПЛИНА «АДМИНИСТРАТИВНОЕ ПРАВО»

БИЛЕТ № 18

Ответьте на вопросы

1. Источники административного права.
2. Меры административного пресечения: понятие, виды, особенности.
3. Административно-правовые основы обороны. Вооруженные Силы РФ: понятие, структура, состав, управление.

МИНОБРНАУКИ РОССИИ

**ФГБОУ ВО «УРАЛЬСКИЙ ГОСУДАРСТВЕННЫЙ ГОРНЫЙ
УНИВЕРСИТЕТ»**

УТВЕРЖДАЮ
Заведующий кафедрой, д. э. н.,
доцент
 Н.В. Мальцев

ДИСЦИПЛИНА «АДМИНИСТРАТИВНОЕ ПРАВО»

БИЛЕТ № 19

Ответьте на вопросы

1. Общая характеристика административного законодательства.
2. Понятие законности деятельности государственной администрации и средств ее обеспечения.
3. Стадия возбуждения дела об административном правонарушении: общая характеристика.

МИНОБРНАУКИ РОССИИ

**ФГБОУ ВО «УРАЛЬСКИЙ ГОСУДАРСТВЕННЫЙ ГОРНЫЙ
УНИВЕРСИТЕТ»**

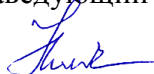
УТВЕРЖДАЮ
Заведующий кафедрой, д. э. н.,
доцент
 Н.В. Мальцев

ДИСЦИПЛИНА «АДМИНИСТРАТИВНОЕ ПРАВО»

БИЛЕТ № 20

Ответьте на вопросы

1. Понятие и виды административно-правовых норм, их особенности.
2. Доказательства в производстве по делам об административных правонарушениях.
3. Административно-правовые основы деятельности полиции.

МИНОБРНАУКИ РОССИИ

**ФГБОУ ВО «УРАЛЬСКИЙ ГОСУДАРСТВЕННЫЙ ГОРНЫЙ
УНИВЕРСИТЕТ»**

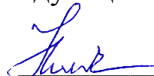
УТВЕРЖДАЮ
Заведующий кафедрой, д. э. н.,
доцент
 Н.В. Мальцев

ДИСЦИПЛИНА «АДМИНИСТРАТИВНОЕ ПРАВО»

БИЛЕТ № 21

Ответьте на вопросы

1. Понятие, основные черты и виды административно-правовых отношений. Структура административного правоотношения.
2. Специальные меры административного пресечения: применение физической силы, специальных средств, огнестрельного оружия.
3. Протокол об административном правонарушении: понятие, структура, содержание, должностные лица, уполномоченные на составление протоколов.

МИНОБРНАУКИ РОССИИ

**ФГБОУ ВО «УРАЛЬСКИЙ ГОСУДАРСТВЕННЫЙ ГОРНЫЙ
УНИВЕРСИТЕТ»**

УТВЕРЖДАЮ
Заведующий кафедрой, д. э. н.,
доцент
 Н.В. Мальцев

ДИСЦИПЛИНА «АДМИНИСТРАТИВНОЕ ПРАВО»

БИЛЕТ № 22

Ответьте на вопросы

1. Развитие науки административного права: основные концепции, тенденции.
2. Меры обеспечения производства по делам об административных правонарушениях: общая характеристика, понятие, система, нормативная основа.
3. Отстранение от управления транспортным средством, его задержание: понятие, основание и порядок применения.

МИНОБРНАУКИ РОССИИ

**ФГБОУ ВО «УРАЛЬСКИЙ ГОСУДАРСТВЕННЫЙ ГОРНЫЙ
УНИВЕРСИТЕТ»**

УТВЕРЖДАЮ
Заведующий кафедрой, д. э. н.,
доцент
 Н.В. Мальцев

ДИСЦИПЛИНА «АДМИНИСТРАТИВНОЕ ПРАВО»

БИЛЕТ № 23

Ответьте на вопросы

1. Понятие и особенности административной правосубъектности граждан.
2. Правовое положение и виды органов, рассматривающих дела об административных правонарушениях. Подведомственность дел.
3. Стадия рассмотрения дела об административном правонарушении: общая характеристика.

МИНОБРНАУКИ РОССИИ

**ФГБОУ ВО «УРАЛЬСКИЙ ГОСУДАРСТВЕННЫЙ ГОРНЫЙ
УНИВЕРСИТЕТ»**

УТВЕРЖДАЮ
Заведующий кафедрой, д. э. н.,
доцент
 Н.В. Мальцев

ДИСЦИПЛИНА «АДМИНИСТРАТИВНОЕ ПРАВО»

БИЛЕТ № 24

Ответьте на вопросы

1. Административно-правовые основы деятельности общественных объединений.
2. Личный досмотр, досмотр вещей и транспортных средств, осмотр помещений и территорий, изъятие вещей и документов, временный запрет деятельности: понятие, основание и порядок их применения.

МИНОБРНАУКИ РОССИИ

**ФГБОУ ВО «УРАЛЬСКИЙ ГОСУДАРСТВЕННЫЙ ГОРНЫЙ
УНИВЕРСИТЕТ»**

УТВЕРЖДАЮ
Заведующий кафедрой, д. э. н.,
доцент
 Н.В. Мальцев

ДИСЦИПЛИНА «АДМИНИСТРАТИВНОЕ ПРАВО»

БИЛЕТ № 25

Ответьте на вопросы

1. Административно-правовой статус граждан Российской Федерации (общая характеристика прав и обязанностей в административном праве).
2. Доставка, административное задержание, привод: понятие, основание и порядок их применения.
3. Постановление по делу об административном правонарушении: понятие виды, основания для вынесения, структура, содержание.

МИНОБРНАУКИ РОССИИ
ФГБОУ ВО «Уральский государственный горный университет»



учебно-методическому
комплексу
С.А. Упоров

24.06.2021

РАБОЧАЯ ПРОГРАММА ДИСЦИПЛИНЫ
ОП.04 ГРАЖДАНСКОЕ ПРАВО И ГРАЖДАНСКИЙ ПРОЦЕСС

Специальность

40.02.02 Правоохранительная деятельность

программа подготовки специалистов среднего звена

базовая подготовка

форма обучения: очная, заочная

на базе среднего общего образования

год набора: 2021

Автор: Лапо С.А., преподаватель

Одобрена на заседании кафедры

Кафедра антикризисного управления
и оценочной деятельности

(название кафедры)

Зав.кафедрой

(подпись)

Мальцев Н.В.

(Фамилия И.О.)

Протокол №10 от 22.06.2021

(Дата)

Рассмотрена методической комиссией

Инженерно-экономического
факультета

(название факультета)

Председатель

(подпись)

Мочалова Л.А.

(Фамилия И.О.)

Протокол № 10 от 18.06.2021

(Дата)

Екатеринбург
2021

АННОТАЦИЯ РАБОЧЕЙ ПРОГРАММЫ ДИСЦИПЛИНЫ «ГРАЖДАНСКОЕ ПРАВО И ГРАЖДАНСКИЙ ПРОЦЕСС»

Трудоемкость дисциплины: 102 часа.

Область применения рабочей программы

Рабочая программа учебной дисциплины «Гражданское право и гражданский процесс» является частью программы подготовки специалистов среднего звена в соответствии с ФГОС по специальности СПО 40.02.02 Правоохранительная деятельность.

Место учебной дисциплины в структуре программы подготовки специалистов среднего звена: дисциплина «Гражданское право и гражданский процесс» является общепрофессиональной дисциплиной профессионального учебного цикла учебного плана по специальности 40.02.02. Правоохранительная деятельность.

Цели учебной дисциплины: получение обучающимися специальных знаний о правовом регулировании имущественных и личных неимущественных отношений, гражданских процессуальных правоотношений и представлений, необходимых для работы в профессиональной деятельности.

Результаты освоения дисциплины:

в результате освоения учебной дисциплины обучающийся должен

уметь:

– реализовывать в профессиональной деятельности нормы гражданского права и гражданского процесса.

знать:

– нормы гражданского права, регулирующие имущественные и личные неимущественные отношения;

– основы гражданского законодательства РФ, понятия и основания наступления гражданско-правовой ответственности;

– понятие, содержание и виды гражданско-правовых договоров;

– сущность и содержание институтов гражданского процессуального права;

– стадии гражданского процесса.

Перечень формируемых компетенций:

Общие компетенции (ОК):

ОК 10. Адаптироваться к меняющимся условиям профессиональной деятельности.

ОК 11. Самостоятельно определять задачи профессионального и личностного развития, заниматься самообразованием, осознанно планировать повышение квалификации.

ОК 12. Выполнять профессиональные задачи в соответствии с нормами морали, профессиональной этики и служебного этикета.

ОК 13. Проявлять нетерпимость к коррупционному поведению, уважительно относиться к праву и закону.

Профессиональные компетенции (ПК):

ПК 1.1 Юридически квалифицировать факты, события и обстоятельства. Принимать решения и совершать юридические действия в точном соответствии с законом.

ПК 1.2 Обеспечивать соблюдение законодательства субъектами права.

ПК 1.3 Осуществлять реализацию норм материального и процессуального права.

1 ЦЕЛИ ОСВОЕНИЯ ДИСЦИПЛИНЫ

Целью освоения дисциплины «Гражданское право и гражданский процесс» является получение обучающимися специальных знаний о правовом регулировании имущественных и личных неимущественных отношений, гражданских процессуальных правоотношений и представлений, необходимых для работы в профессиональной деятельности.

В результате освоения учебной дисциплины обучающийся должен

уметь:

– реализовывать в профессиональной деятельности нормы гражданского права и гражданского процесса.

знать:

– нормы гражданского права, регулирующие имущественные и личные неимущественные отношения;

– основы гражданского законодательства РФ, понятия и основания наступления гражданско-правовой ответственности;

– понятие, содержание и виды гражданско-правовых договоров;

– сущность и содержание институтов гражданского процессуального права;

– стадии гражданского процесса.

2 ПЕРЕЧЕНЬ ПЛАНИРУЕМЫХ РЕЗУЛЬТАТОВ ОБУЧЕНИЯ ПО ДИСЦИПЛИНЕ

Процесс изучения дисциплины «Гражданское право и гражданский процесс» направлен на формирование следующих компетенций:

Общих (ОК):

ОК 10. Адаптироваться к меняющимся условиям профессиональной деятельности.

ОК 11. Самостоятельно определять задачи профессионального и личностного развития, заниматься самообразованием, осознанно планировать повышение квалификации.

ОК 12. Выполнять профессиональные задачи в соответствии с нормами морали, профессиональной этики и служебного этикета.

ОК 13. Проявлять нетерпимость к коррупционному поведению, уважительно относиться к праву и закону.

Профессиональных (ПК):

ПК 1.1 Юридически квалифицировать факты, события и обстоятельства. Принимать решения и совершать юридические действия в точном соответствии с законом.

ПК 1.2 Обеспечивать соблюдение законодательства субъектами права.

ПК 1.3 Осуществлять реализацию норм материального и процессуального права.

В результате освоения дисциплины «Гражданское право и гражданский процесс» обучающийся должен:

Знать:	нормы гражданского права, регулирующие имущественные и личные неимущественные отношения; основы гражданского законодательства РФ, понятия и основания наступления гражданско-правовой ответственности; понятие, содержание и виды гражданско-правовых договоров; сущность и содержание институтов гражданского процессуального права; стадии гражданского процесса.
Уметь:	нормы гражданского права, регулирующие имущественные и личные неимущественные отношения

3 МЕСТО ДИСЦИПЛИНЫ В СТРУКТУРЕ ОБРАЗОВАТЕЛЬНОЙ ПРОГРАММЫ

Дисциплина «Гражданское право и гражданский процесс» является общепрофессиональной дисциплиной профессионального учебного цикла учебного плана по специальности 40.02.02. Правоохранительная деятельность

4 ОБЪЕМ ДИСЦИПЛИНЫ

Трудоемкость дисциплины							
часы							
Общая (макс.)	лекции	практ.зан./семинары	лабор.зан	консультации	СР	зачет	экз.
Очная форма							
102	34	34	-	4	30	-	+
Заочная форма							
102	8	8	-	-	86	-	+

5 СОДЕРЖАНИЕ ДИСЦИПЛИНЫ, СТРУКТУРИРОВАННОЕ ПО ТЕМАМ (РАЗДЕЛАМ) С УКАЗАНИЕМ ОТВЕДЕННОГО НА НИХ КОЛИЧЕСТВА АКАДЕМИЧЕСКИХ ЧАСОВ И ВИДОВ УЧЕБНЫХ ЗАНЯТИЙ

5.1 Тематический план изучения дисциплины

Наименование разделов и тем	Содержание учебного материала, практические занятия, самостоятельная работа обучающихся	Объем часов
Раздел 1. Понятие и сущность гражданского права.		
Тема 1.1 Понятие, содержание и форма гражданского правоотношения.	Содержание учебного материала	1
	1 Субъекты и объекты гражданского правоотношения.	
	2 Виды гражданских правоотношений. Основания возникновения правоотношений.	
	3 Осуществление гражданских прав. Возникновение, изменение и прекращение гражданских прав и обязанностей.	
	Лабораторные работы: <i>(не предусмотрены)</i>	-
	Практические занятия: Решение правовых задач по темам «Субъекты и объекты гражданского правоотношения. Виды гражданских правоотношений»	1
	Контрольные работы: <i>(не предусмотрены)</i>	-
Самостоятельная работа обучающихся: Составление конспектов – схем по теме «Осуществление и защита гражданских прав».	1	
Тема 1.2 Субъекты гражданского права.	Содержание учебного материала	2
	1 Физическое лицо (гражданин): определение, правосубъектность физического лица. Степени правоспособности граждан.	
	2 Гражданская правосубъектность индивидуальных предпринимателей. Положения о юридических лицах.	
	3 Классификация и организационно – правовые формы юридических лиц.	
	4 Процедура банкротства организаций.	
	Лабораторные работы: <i>(не предусмотрены)</i>	-
	Практические занятия: Решение задач по темам «Физическое лицо (гражданин): определение, правосубъектность физического лица. Степени правоспособности граждан».	2
	Контрольные работы: <i>(не предусмотрены)</i>	-
Самостоятельная работа обучающихся: Подготовка к устному опросу по темам «Признание гражданина безвестно отсутствующим и объявление гражданина умершим. Регистрация актов гражданского состояния».	2	
Тема 1.3 Объекты граждански прав.	Содержание учебного материала	1
	1 Оборотоспособность гражданских прав.	
	2 Классификация объектов гражданских прав.	
	3 Виды объектов гражданских прав.	

Наименование разделов и тем	Содержание учебного материала, практические занятия, самостоятельная работа обучающихся	Объем часов
	Лабораторные работы: <i>(не предусмотрены)</i>	-
	Практические занятия: Изучение теоретического материала по темам «Оборотоспособность гражданских прав», «Классификация объектов гражданских прав».	1
	Контрольные работы: <i>(не предусмотрены)</i>	-
	Самостоятельная работа обучающихся: Ценные бумаги. Бездокументарные ценные бумаги.	1
Тема 1.4 Нематериальные блага.	Содержание учебного материала	1
	1 Защита нематериальных благ.	
	2 Компенсация морального вреда.	
	3 Защита чести, достоинства и деловой репутации	
	Лабораторные работы: <i>(не предусмотрены)</i>	-
	Практические занятия: Повторение основных определений по темам «Защита нематериальных благ», «Компенсация морального вреда».	1
	Самостоятельная работа обучающихся: Решение правовых задач по темам «Охрана частной жизни гражданина. Способы защиты нематериальных благ».	1
Тема 1.5 Сделки. Решения собраний.	Содержание учебного материала	2
	1 Понятие сделки. Общие черты виды сделок: односторонние, двух- и многосторонние. Понятие договора.	
	2 Формы сделок: устные и письменные. Определение недействительности сделки.	
	3 Оспоримые и ничтожные сделки: основания недействительности и последствия. Последствия признания сделок недействительными.	
	Лабораторные работы: <i>(не предусмотрены)</i>	-
	Практические занятия: Составление таблицы по темам «Понятие сделки. Общие черты виды сделок: односторонние, двух- и многосторонние».	2
	Контрольные работы: <i>(не предусмотрены)</i>	-
	Самостоятельная работа обучающихся: Повторение основных определений по темам «Решения собраний. Принятие решений собраний».	1
Тема 1.6 Понятие представительства.	Содержание учебного материала	1
	1 Понятие представительства: основные и особые черты.	
	2 Понятие доверенности, сроки действия.	
	3 Осуществление гражданских прав и исполнение гражданско-правовых обязанностей через представителя.	
	4 Понятие и значение представительства. Полномочие. Виды представительства.	
	Лабораторные работы: <i>(не предусмотрены)</i>	-
	Практические занятия: Решение правовых задач по темам «Понятие представительства: основные и особые черты», «Понятие доверенности, сроки действия».	1
	Контрольные работы: <i>(не предусмотрены)</i>	-
	Самостоятельная работа обучающихся: Составление конспектов – схем по темам «Особенности коммерческого представительства. Понятие и виды доверенности».	1
Тема 1.7 Сроки в гражданском праве. Исковая давность.	Содержание учебного материала	1
	1 Понятие и гражданско-правовое значение сроков. Виды сроков в гражданском праве, их классификация. Сроки возникновения и осуществления гражданских прав.	
	2 Пресекательные сроки. Сроки исполнения гражданско-правовых обязанностей. Сроки защиты гражданских прав.	
	3 Исчисление сроков в гражданском праве. Начало и окончание течения срока. Понятие и значение исковой давности.	
	4 Виды сроков исковой давности. Применение и исчисление сроков исковой давности.	
	Лабораторные работы: <i>(не предусмотрены)</i>	-
	Практические занятия: Изучение теоретического материала по темам «Понятие и гражданско-правовое значение сроков. Виды сроков в гражданском праве, их классификация».	1
	Контрольные работы: <i>(не предусмотрены)</i>	-

Наименование разделов и тем	Содержание учебного материала, практические занятия, самостоятельная работа обучающихся	Объем часов
	Самостоятельная работа обучающихся: Повторение основных определений по теме «Приостановление и перерыв течения срока исковой давности. Восстановление срока исковой давности».	1
Тема 1.8 Право собственности и другие вещные права.	Содержание учебного материала	2
	1 Общие положения вещного права.	
	2 Положения права собственности.	
	3 Виды права собственности: формы, общие черты.	
	4 Приобретение права собственности: общие черты, разновидности оснований приобретения права собственности, особенности приобретения бесхозяйного имущества.	
	Лабораторные работы: <i>(не предусмотрены)</i>	-
	Практические занятия: Решение задач по темам «Общие положения вещного права», «Положения права собственности».	2
	Контрольные работы: <i>(не предусмотрены)</i>	-
	Самостоятельная работа обучающихся: Подготовка к устному опросу «Приобретательная давность. Прекращение права собственности: общие черты, основания, случаи принудительного изъятия имущества».	1
Тема 1.9 Понятие и содержание права частной собственности.	Содержание учебного материала	1
	1 Право частной собственности граждан.	
	2 Объекты права собственности граждан.	
	3 Право собственности граждан на земельные участки, жилые помещения и иные виды недвижимости.	
	4 Приватизация жилых помещений как основание возникновения права собственности граждан.	
	Лабораторные работы: <i>(не предусмотрены)</i>	-
	Практические задания: Решение правовых задач по темам «Право частной собственности граждан», «Объекты права собственности граждан».	1
	Контрольные работы: Написание контрольной работы по теме «Понятие и сущность гражданского права».	1
Самостоятельная работа обучающихся: Повторение основных определений по темам «Право собственности индивидуальных предпринимателей. Право частной собственности юридических лиц».	1	
Раздел 2. Понятие и признаки вещного права.		
Тема 2.1 Понятие права собственности.	Содержание учебного материала	2
	1 Право собственности как институт гражданского права. Право собственности как вещное право. Содержание права собственности.	
	2 Определение права собственности. Приобретение права собственности. Юридические основания (титуты) собственности.	
	3 Первоначальные способы приобретения права собственности. Гражданско-правовой режим бесхозяйных вещей. Понятие и значение приобретательной давности	
	4 Производные способы приобретения права собственности. Момент возникновения права собственности у приобретателя имущества по договору.	
	Лабораторные работы: <i>(не предусмотрены)</i>	-
	Практические занятия: Решение правовых задач по вопросам темы «Первоначальные способы приобретения права собственности. Гражданско-правовой режим бесхозяйных вещей. Понятие и значение приобретательной давности» с использованием информационно-справочных систем.	1
	Контрольные работы: <i>(не предусмотрены)</i>	-
Самостоятельная работа обучающихся: Изучение теоретического материала по темам «Прекращение права собственности. Основания прекращения права собственности по воле собственника».	1	
Тема 2.2 Понятие защиты вещных прав.	Содержание учебного материала	1
	1 Охрана и защита вещных прав в гражданском праве.	
	2 Виды гражданско-правовых способов защиты вещных прав.	
	3 Условия и различия применения вещно-правовых и обязательствственно-правовых способов защиты вещных прав.	
4 Вещно-правовые иски.		

Наименование разделов и тем	Содержание учебного материала, практические занятия, самостоятельная работа обучающихся	Объем часов
	Лабораторные работы: <i>(не предусмотрены)</i>	-
	Практические занятия: Решение правовых задач по вопросам темы «Условия и различия применения вещно-правовых и обязательствственно-правовых способов защиты вещных прав» с использованием информационно-справочных систем.	1
	Контрольные работы: <i>(не предусмотрены)</i>	-
	Самостоятельная работа обучающихся: Изучение теоретического материала по темам «Истребование имущества собственником из чужого незаконного владения (виндикационный иск)».	1
Тема 2.3 Вещно-правовая защита владения.	Содержание учебного материала	1
	1 Использование виндикационного и негаторного исков для защиты ограниченных вещных прав.	
	2 Иск о признании права собственности или иного вещного права.	
	3 Требование об освобождении имущества из-под ареста (об исключении имущества из описи).	
	4 Иски к публичной власти о защите интересов частных лиц как субъектов вещных прав. Вещные права лиц, не являющихся собственниками.	
	Лабораторные работы: <i>(не предусмотрены)</i>	-
	Практические занятия: Решение правовых задач по вопросам темы «Требование об освобождении имущества из-под ареста (об исключении имущества из описи)» с использованием информационно-справочных систем.	1
	Контрольные работы: <i>(не предусмотрены)</i>	-
	Самостоятельная работа обучающихся: Повторение основных определений по темам «Право собственности и другие вещные права на землю. Право собственности и другие вещные права на жилые помещения. Защита права собственности и других вещных прав».	1
Тема 2.4 Гражданско-правовой договор.	Содержание учебного материала	2
	1 Общие положения. Заключение, изменение и расторжение гражданско-правового договора. Действительность договоров.	
	2 Стороны обязательства. Перемена лиц в обязательстве.	
	3 Исполнение обязательств. Обеспечение исполнения обязательств.	
	Лабораторные работы: <i>(не предусмотрены)</i>	-
	Практические занятия: Решение правовых задач по вопросам темы «Исполнение обязательств. Обеспечение исполнения обязательств» с использованием информационно-справочных систем	2
	Контрольные работы: <i>(не предусмотрены)</i>	-
	Самостоятельная работа обучающихся: Повторение основных определений по темам «Гражданско-правовая ответственность за нарушение обязательств. Прекращение обязательств».	2
Тема 2.5 Отдельные виды обязательств	Содержание учебного материала	2
	1 Купля-продажа. Розничная купля-продажа. Поставка товаров.	
	2 Продажа недвижимости. Продажа предприятия. Мена. Дарение.	
	3 Рента. Пожизненное содержание с иждивением. Аренда. Прокат.	
	Лабораторные работы: <i>(не предусмотрены)</i>	-
	Практические занятия: Решение правовых задач по вопросам темы «Рента. Пожизненное содержание с иждивением. Аренда. Прокат» с использованием информационно-справочных систем.	2
	Контрольные работы: <i>(не предусмотрены)</i>	-
	Самостоятельная работа обучающихся: Изучение теоретического материала по темам «Аренда транспортных средств. Аренда зданий и сооружений. Аренда предприятия».	1
Тема 2.6 Обязательства в сфере строительства, услуг, финансов	Содержание учебного материала	2
	1 Строительный подряд. Подряд на выполнение проектных и изыскательских работ	
	2 Подрядные работы для государственных нужд.	
	3 Договор об участии в долевом строительстве многоквартирных домов и иных объектов недвижимости. Возмездное оказание услуг.	
	Лабораторные работы: <i>(не предусмотрены)</i>	-
	Практические занятия: Решение правовых задач по вопросам темы «Договор об участии в долевом строительстве многоквартирных домов и иных объектов	2

Наименование разделов и тем	Содержание учебного материала, практические занятия, самостоятельная работа обучающихся	Объем часов
	недвижимости. Возмездное оказание услуг» с использованием информационно-справочных систем.	
	Контрольные работы: <i>(не предусмотрены)</i>	-
	Самостоятельная работа обучающихся: Подготовка к устному опросу по темам «Перевозка. Транспортная Экспедиция. Заем и кредит».	2
Тема 2.7 Авторское право и смежные права.	Содержание учебного материала	2
	1 Понятие и виды авторских договоров. Условия авторского договора.	
	2 Форма авторского договора. Авторский договор заказа.	
	3 Ответственность за нарушение обязательств из авторского договора. Договор на использование произведения, удостоенного награды на публичном конкурсе.	
	Лабораторные работы: <i>(не предусмотрены)</i>	-
	Практические занятия: Решение правовых задач по вопросам темы «Ответственность за нарушение обязательств из авторского договора. Договор на использование произведения, удостоенного награды на публичном конкурсе» с использованием информационно-справочных систем.	1
	Контрольные работы : <i>(не предусмотрены)</i>	-
	Самостоятельная работа обучающихся: Решение задач по темам «Договоры о передаче смежных прав. Договоры на выполнение научно-исследовательских, опытно-конструкторских и технологических работ».	1
Тема 2.8 Патентное право. Индивидуализация организаций и продукции.	Содержание учебного материала	2
	1 Патентные права. Промышленная собственность.	
	2 Определения изобретений, промышленных образцов, полезных моделей	
	3 Ноу-хау. Патентно-лицензионные договоры	
	Лабораторные работы: <i>(не предусмотрены)</i>	-
	Практические занятия: Практические занятия: Опрос по темам «Патентные права. Промышленная собственность», «Определения изобретений, промышленных образцов, полезных моделей». Решение правовых задач по вопросам темы «Ноу-хау. Патентно-лицензионные договоры» с использованием информационно-справочных систем	1
	Контрольные работы: Написание контрольных работ по теме «Понятие и признаки вещного права».	1
	Самостоятельная работа обучающихся: Решение правовых задач по темам «Защита прав правообладателей и патентообладателей. Фирменный стиль организаций».	1
Раздел 3. Понятие и значение наследования		
Тема 3.1 Наследование по закону.	Содержание учебного материала	2
	1 Наследники по закону, порядок их призвания к наследованию. Доли наследников по закону в наследственной массе.	
	2 Наследование по праву представления. Наследование выморочного имущества	
	3 Принятие наследства. Способы и срок принятия наследства. Наследственная трансмиссия. Оформление наследственных прав.	
	Лабораторные работы: <i>(не предусмотрены)</i>	-
	Практические занятия: Решение правовых задач по вопросам темы «Принятие наследства. Способы и срок принятия наследства. Наследственная трансмиссия. Оформление наследственных прав» с использованием информационно-справочных систем.	2
	Контрольные работы: <i>(не предусмотрены)</i>	-
	Самостоятельная работа обучающихся: Составление конспектов – схем по темам «Правовые последствия принятия наследства. Ответственность наследника по долгам наследодателя».	1
Тема 3.2 Понятие гражданского процессуального права.	Содержание учебного материала	1
	1 Предмет, метод и система гражданского процессуального права. Источники гражданского процесса. Понятие гражданского судопроизводства (процесса) и его задачи. Виды гражданского судопроизводства.	
	2 Предмет и система науки гражданского процессуального права. Метод гражданского процессуального права.	

Наименование разделов и тем	Содержание учебного материала, практические занятия, самостоятельная работа обучающихся	Объем часов	
	3 Понятие источника гражданского процессуального права. Понятие принципов гражданского процессуального права и их значение.		
	Лабораторные работы: <i>(не предусмотрены)</i>	-	
	Практические занятия: Решение правовых задач по вопросам темы «Понятие источника гражданского процессуального права. Понятие принципов гражданского процессуального права и их значение» с использованием информационно-справочных систем.	1	
	Контрольные работы: <i>(не предусмотрены)</i>	-	
	Самостоятельная работа обучающихся: Изучение теоретического материала по темам «Стадии гражданского процесса: возбуждение гражданского дела в суде; подготовка дела к судебному разбирательству; разбирательство дела по существу в суде первой инстанции; производство в апелляционной или кассационной инстанции».	2	
	Тема 3.3 Виды гражданского судопроизводства.	Содержание учебного материала	2
	1 Понятие гражданских процессуальных правоотношений, их особенности. Основания возникновения гражданских процессуальных правоотношений. Субъекты гражданских процессуальных правоотношений, их классификация. Объект гражданских процессуальных правоотношений. Понятие подведомственности.		
	2 Понятие гражданских процессуальных правоотношений (правоспособность, дееспособность) Подведомственность гражданских дел, виды. Понятие сторон в гражданском процессе.		
	3 Гражданская процессуальная правоспособность и гражданская процессуальная дееспособность сторон. Процессуальные права и обязанности сторон.		
	Лабораторные работы: <i>(не предусмотрены)</i>	-	
	Практические занятия: Решение правовых задач по вопросам темы «Гражданская процессуальная правоспособность и гражданская процессуальная дееспособность сторон. Процессуальные права и обязанности сторон» с использованием информационно-справочных систем.	1	
	Контрольные работы: <i>(не предусмотрены)</i>	-	
	Самостоятельная работа обучающихся: Повторение основных определений по темам «Процессуальное соучастие. Цель и основания соучастия. Виды соучастия».	1	
	Тема 3.4 Стороны в гражданском процессе.	Содержание учебного материала	2
	1 Прокурор в гражданском процессе. Участие прокурора в гражданском процессе Понятие и сущность искового производства.		
	2 Понятие иска. Элементы иска. Виды исков. Право на иск, право на предъявление иска и право на удовлетворение иска. Защита интересов ответчика. Возражения против иска (материально-правовые и процессуальные).		
	Лабораторные работы: <i>(не предусмотрены)</i>	-	
	Практические занятия: Решение правовых задач по вопросам темы «Защита интересов ответчика. Возражения против иска (материально-правовые и процессуальные)» с использованием информационно-справочных систем	2	
	Контрольные работы: <i>(не предусмотрены)</i>	-	
	Самостоятельная работа обучающихся: Встречный иск. Порядок предъявления встречного иска. Изменение иска. Отказ от иска. Признание иска. Мирное соглашение. Порядок обеспечения иска и отмены обеспечения иска. Поступление против общественной безопасности и общественного порядка.	1	
Тема 3.5 Понятие и сущность иска.	Содержание учебного материала	1	
	1 Элементы иска, изменение, отказ, признание иска. Понятие и цель судебного доказывания. Понятие судебных доказательств. Понятие предмета доказывания.		
	2 Распределение между сторонами обязанности доказывания.		
	3 Активная роль суда по истребованию доказательств в подтверждение существенных для дела фактов. Доказательственные презумпции (понятие и значение).		
	4 Классификация доказательств: первоначальные и производные, прямые и		

Наименование разделов и тем	Содержание учебного материала, практические занятия, самостоятельная работа обучающихся	Объем часов
	косвенные, устные и письменные, личные и вещественные.	
	Лабораторные работы: <i>(не предусмотрены)</i>	-
	Практические занятия: Решение правовых задач по вопросам темы «Активная роль суда по истребованию доказательств в подтверждение существенных для дела фактов. Доказательственные презумпции (понятие и значение)» с использованием информационно-справочных систем.	2
	Контрольные работы: Написание письменной контрольной работы по теме «Стороны в гражданском процессе» по вопросам предложенным преподавателем	1
	Самостоятельная работа обучающихся: Изучение теоретического материала по темам «Относимость доказательств и допустимость средств доказывания. Оценка доказательств».	2
Консультации	Индивидуальная	2
	Групповая	2
	Итого:	102

6 ПЕРЕЧЕНЬ УЧЕБНО-МЕТОДИЧЕСКОГО ОБЕСПЕЧЕНИЯ ДЛЯ САМОСТОЯТЕЛЬНОЙ РАБОТЫ ОБУЧАЮЩИХСЯ ПО ДИСЦИПЛИНЕ

Для организации самостоятельной работы обучающихся по изучению дисциплины «Гражданское право и гражданский процесс» кафедрой подготовлены Методические указания по организации самостоятельной работы и задания для обучающихся по специальности 40.02.02 Правоохранительная деятельность.

Обоснование затрат времени на самостоятельную работу обучающихся (СРО)

Суммарный объем часов на СРО *очной формы обучения* составляет 30 часов.

№ п/п	Виды самостоятельной работы	Единица измерения	Норма времени, час	Расчетная трудоемкость СРО по нормам, час.	Принятая трудоемкость СРО, час.
1	Повторение материала лекций	1 час	0,1-4,0	0,25 x 34= 8,5	9
2	Ответы на вопросы для самопроверки (самоконтроля)	1 тема	0,3-0,5	0,3 x 13 = 3,9	4
3	Подготовка к практическим занятиям	1 занятие	0,3-2,0	0,3 x 17= 5,1	5
4	Подготовка к контрольной работе	1 работа	1,0-25,0	2,0 x 3 = 6	6
5	Выполнение домашних заданий	1 задание	1,0-6,0	1,0 x 6 = 6	6
	Итого:				30

Суммарный объем часов на СРО *заочной формы обучения* составляет 86 часов.

№ п/п	Виды самостоятельной работы	Единица измерения	Норма времени, час	Расчетная трудоемкость СРО по нормам, час.	Принятая трудоемкость СРО, час.
1	Повторение материала лекций	1 час	0,1-4,0	1,0 x 8= 8	8
2	Ответы на вопросы для самопроверки (самоконтроля)	1 тема	0,3-0,5	1,0 x 13 = 13	13
3	Подготовка к практическим занятиям	1 занятие	0,3-2,0	1,0 x 8= 8	8
4	Самостоятельное изучение литературы и нормативных	1 тема	1,0-25,0	3,5 x 13 = 45,5	46

	правовых актов				
5	Выполнение домашних заданий	1 задание	1,0-6,0	1,0 x 6 = 6	6
6	Подготовка к экзамену	1 экзамен	4,0-9,0	5,0x1=5	5
	Итого:				86

7 ТЕКУЩИЙ КОНТРОЛЬ И ПРОМЕЖУТОЧНАЯ АТТЕСТАЦИЯ ОБУЧАЮЩИХСЯ ПО ДИСЦИПЛИНЕ

Оценка результатов обучения осуществляется в ходе текущего контроля успеваемости и промежуточной аттестации.

Формы *текущего контроля* (оценочные средства): контрольная работа, опрос, практические задачи.

Методическое обеспечение текущего контроля

<i>Наименование оценочного средства</i>	<i>Характеристика оценочного средства</i>	<i>Методика применения оценочного средства</i>	<i>Наполнение оценочного средства</i>	<i>Критерии оценивания/критерии оценки</i>
Контрольная работа	Индивидуальная деятельность обучающегося по концентрированному у выражению накопленного знания, обеспечивает возможность одновременной работы всем обучающимся за фиксированное время по однотипным заданиям, что позволяет преподавателю оценить всех обучающихся. Средство проверки умений применять полученные знания для решения задач определенного типа по теме или разделу.	Количество контрольных работ – 3.	КОС-Комплект контрольных заданий	Правильный ответ – 1 балл, правильный выбор нормы права – 2 балла, наличие пояснений к решению задачи (аргументация) – 2 балла, наличие выводов – 2 балла / оценка «отлично», если работа соответствует всем критериям (набрано 6-7 баллов); оценка «хорошо», если работа в основном соответствует критериям (набрано 4-5 баллов); оценка «удовлетворительно», если работа частично соответствует критериям (набрано 3 балла); оценка «неудовлетворительно», если работа не соответствует критериям (набрано 0-2 балла)
Опрос	Средство контроля усвоения учебного материала темы, раздела или разделов дисциплины, организованное как учебное занятие в виде устного (письменного) опроса студента или в виде	Опрос проводится по изученным темам.	КОС-Комплект вопросов	Полнота ответа, логичность изложения материала, использование профессиональной лексики (всего 3 балла)/ 3 балла – оценка «отлично» 2 балла – оценка «хорошо» 1 балл – оценка «удовлетворительно» 0 баллов – оценка «неудовлетворительно».

	собеседования преподавателя со студентами. Рекомендуется для оценки знаний обучающихся			
Практическая задача	Проблемное задание, в котором обучающемуся предлагают осмыслить реальную профессионально-ориентированную ситуацию, необходимую для решения данной проблемы. Рекомендуется для оценки знаний, умений и владений, а также отдельных дисциплинарных компетенций студентов.	Практические задачи проводятся по изученным темам	КОС-Комплект практических заданий	Качество решения, полнота ответа, точность и обоснованность расчетов. За каждый показатель 1 балл/оценка «отлично», если обучающийся получил за ответы 4 балла; оценка «хорошо», если обучающийся получил за ответы 3 балла; оценка «удовлетворительно», если обучающийся получил за ответы 2 балла; оценка «неудовлетворительно», если обучающийся получил за ответы 1 балл.

*- комплекты оценочных средств.

Для осуществления текущего контроля знаний, умений обучающихся используется комплект оценочных средств.

Промежуточная аттестация по итогам освоения дисциплины проводится в форме экзамена

Методическое обеспечение промежуточной аттестации

Наименование оценочного средства	Характеристика оценочного средства	Методика применения оценочного средства	Наполнение оценочного средства в КОС	Критерии оценивания/критерии оценки
Экзамен:				
Теоретический вопрос	Индивидуальная деятельность обучающегося по концентрированному выражению накопленного знания, обеспечивает возможность одновременной работы всем обучающимся за фиксированное время по однотипным заданиям, что позволяет преподавателю оценить всех обучающихся. Средство проверки умений применять полученные знания для решения задач	Количество вопросов в билете - 2	КОС-Комплект теоретических вопросов	Полнота ответа, логичность изложения материала, использование профессиональной лексики (всего 5 баллов)/ 5баллов– оценка «отлично» 4 балла– оценка «хорошо» 3 балла – оценка «удовлетворительно» 0-2 баллов – оценка «неудовлетворительно».

	определенного типа по теме или разделу.			
--	---	--	--	--

Для осуществления промежуточной аттестации обучающихся используется комплект оценочных средств по дисциплине.

8 ПЕРЕЧЕНЬ ОСНОВНОЙ И ДОПОЛНИТЕЛЬНОЙ УЧЕБНОЙ ЛИТЕРАТУРЫ, НЕОБХОДИМОЙ ДЛЯ ОСВОЕНИЯ ДИСЦИПЛИНЫ

8.1 Основная литература

№ п/п	Наименование	Кол-во экз.
1	Сборник задач по гражданскому праву. Часть I [Электронный ресурс]: учебно-методическое пособие/ М.В. Алферьева [и др.].— Электрон. текстовые данные.— М.: Статут, 2015.— 380 с.— Режим доступа: http://www.iprbookshop.ru/29053.html .— ЭБС «IPRbooks»	Эл. ресурс
2	Сборник задач по гражданскому праву. Часть II [Электронный ресурс]: учебно-методическое пособие/ А.В. Асосков [и др.].— Электрон. текстовые данные.— М.: Статут, 2015.— 496 с.— Режим доступа: http://www.iprbookshop.ru/29054.html .— ЭБС «IPRbooks»	Эл. ресурс
3	Гражданское право. Часть 1. Том 2 [Электронный ресурс]: учебник/ А.П. Анисимов [и др.].— Электрон. текстовые данные.— Москва, Волгоград: Зерцало-М, Волгоградский гуманитарный институт, 2015.— 367 с.— Режим доступа: http://www.iprbookshop.ru/49182.html .— ЭБС «IPRbooks»	Эл. ресурс
4	Васьковский Е.В. Курс гражданского процесса [Электронный ресурс]: субъекты и объекты процесса, процессуальные отношения и действия/ Васьковский Е.В.— Электрон. текстовые данные.— М.: Статут, 2016.— 624 с.— Режим доступа: http://www.iprbookshop.ru/49075.html .— ЭБС «IPRbooks»	Эл. ресурс
5	Курс по гражданскому процессу [Электронный ресурс]/ — Электрон. текстовые данные.— Новосибирск: Сибирское университетское издательство, Норматика, 2017.— 185 с.— Режим доступа: http://www.iprbookshop.ru/65169.html .— ЭБС «IPRbooks»	Эл. ресурс

8.2 Дополнительная литература

№ п/п	Наименование	Кол-во экз.
1	Рыбаков В.А. Теория функций гражданского права (методологические и воспитательные аспекты) [Электронный ресурс]: монография/ Рыбаков В.А.— Электрон. текстовые данные.— М.: Статут, 2015.— 136 с.— Режим доступа: http://www.iprbookshop.ru/49113.html .— ЭБС «IPRbooks»	Эл. ресурс
2	Вавилин Е.В. Осуществление и защита гражданских прав [Электронный ресурс]/ Вавилин Е.В.— Электрон. текстовые данные.— М.: Статут, 2016.— 416 с.— Режим доступа: http://www.iprbookshop.ru/49088.html .— ЭБС «IPRbooks»	Эл. ресурс
3	Гражданский процесс [Электронный ресурс]: учебное пособие (практикум)/ — Электрон. текстовые данные.— Ставрополь: Северо-Кавказский федеральный университет, 2015.— 233 с.— Режим доступа: http://www.iprbookshop.ru/62837.html .— ЭБС «IPRbooks»	Эл. ресурс

4	Гражданский процесс [Электронный ресурс]: практикум/ — Электрон. текстовые данные.— Ставрополь: Северо-Кавказский федеральный университет, 2015.— 114 с.— Режим доступа: http://www.iprbookshop.ru/62836.html .— ЭБС «IPRbooks»	Эл. ресурс
---	--	------------

8.3 Справочно-библиографические и периодические издания

Российская газета

Собрание законодательства Российской Федерации-<http://pravo.gov.ru/proxy/ips/?editions;http://www.szrf.ru/szrf/oglavlenie.phtml?md=0&nb=100>

Бюллетень Верховного Суда Российской Федерации-
<http://www.supcourt.ru/documents/newsletters/?year=2019>

8.4 Основные нормативные правовые акты:

Гражданский кодекс Российской Федерации (часть 1) от 30.11 2014 г. № 51-ФЗ.
Гражданский кодекс Российской Федерации (часть 2) от 26.01 2016 г. № 14-ФЗ.
Гражданский процессуальный кодекс Российской Федерации от 14.11.2015 № 138 – ФЗ.
Федеральный закон от 08.08.2001 N 129-ФЗ «О государственной регистрации юридических лиц и индивидуальных предпринимателей» // СЗ РФ, 13.08.2001, N 33, ст. 3431.
Закон РФ «О защите прав потребителей» от 07.02.1992 г. № 2300-1.

9 ПЕРЕЧЕНЬ РЕСУРСОВ ИНФОРМАЦИОННО - ТЕЛЕКОММУНИКАЦИОННОЙ СЕТИ «ИНТЕРНЕТ», НЕОБХОДИМЫХ ДЛЯ ОСВОЕНИЯ ДИСЦИПЛИНЫ, ПРОФЕССИОНАЛЬНЫХ БАЗ ДАННЫХ

Единое окно доступа к образовательным ресурсам - Режим доступа: <http://window.edu.ru>

Официальный интернет-портал правовой информации - <http://pravo.gov.ru>;

Министерство юстиции Российской Федерации- <http://www.minjust.ru/ru>;

Российский правовой портал – <http://www.rpp.ru>

[E-library: электронная научная библиотека - https://elibrary.ru](https://elibrary.ru)

10 МЕТОДИЧЕСКИЕ УКАЗАНИЯ ДЛЯ ОБУЧАЮЩИХСЯ ПО ОСВОЕНИЮ ДИСЦИПЛИНЫ

Алгоритм работы студентов для качественного усвоения дисциплины включает в себя следующие действия:

1. Изучение рабочей программы дисциплины, что позволит правильно сориентироваться в системе требований, предъявляемых к студенту со стороны преподавателя.
2. Посещение и конспектирование лекций.
3. Обязательная подготовка к практическим занятиям.
4. Изучение основной и дополнительной литературы, нормативных правовых актов, интернет-источников.
5. Выполнение всех видов самостоятельной работы.

11 ПЕРЕЧЕНЬ ИНФОРМАЦИОННЫХ ТЕХНОЛОГИЙ, ИСПОЛЬЗУЕМЫХ ПРИ ОСУЩЕСТВЛЕНИИ ОБРАЗОВАТЕЛЬНОГО ПРОЦЕССА ПО ДИСЦИПЛИНЕ, ВКЛЮЧАЯ ПЕРЕЧЕНЬ ПРОГРАММНОГО ОБЕСПЕЧЕНИЯ И ИНФОРМАЦИОННЫХ СПРАВОЧНЫХ СИСТЕМ

Программное обеспечение

1. Microsoft Windows 8 Professional
2. Microsoft Office Professional 2010
3. FineReader 12 Professional

Информационные справочные системы

ИПС «КонсультантПлюс»

Интерфакс - Центр раскрытия корпоративной информации (сервер раскрытия информации) <https://www.e-disclosure.ru/>

12 ОПИСАНИЕ МАТЕРИАЛЬНО-ТЕХНИЧЕСКОЙ БАЗЫ, НЕОБХОДИМОЙ ДЛЯ ОСУЩЕСТВЛЕНИЯ ОБРАЗОВАТЕЛЬНОГО ПРОЦЕССА ПО ДИСЦИПЛИНЕ

Реализация данной учебной дисциплины осуществляется с использованием материально-технической базы, обеспечивающей проведение всех видов учебных занятий обучающихся, предусмотренных программой учебной дисциплины, соответствующей действующим санитарным и противопожарным правилам и нормам, включающей:

- учебные аудитории для проведения лекций;
- учебные аудитории для проведения практических занятий;
- учебные аудитории для групповых и индивидуальных консультаций;
- учебные аудитории для текущего контроля и промежуточной аттестации;
- аудитории для самостоятельной работы.

ЛИСТ ИЗМЕНЕНИЙ РАБОЧЕЙ ПРОГРАММЫ ДИСЦИПЛИНЫ

1. Раздел 8 после таблицы дополнить следующими абзацами:

При реализации дисциплины используется балльно-рейтинговая система оценки учебной деятельности в соответствии с Положением о балльно-рейтинговой системе оценки учебной деятельности (учебном рейтинге) обучающихся в ФГБОУ ВО «Уральский государственный горный университет» (СМК ОД.Пл.04-06.222-2021).

Распределение баллов в рамках текущего рейтинга и рейтинга промежуточной аттестации по учебной дисциплине представлены в комплекте оценочных средств по дисциплине.

Полученные значения учебного рейтинга обучающихся в баллах переводятся в оценки, выставляемые по следующей шкале:

Количество баллов	Отметка за экзамен/ зачёт с оценкой	Отметка о зачёте
80-100	Отлично	Зачтено
65-79	Хорошо	
50-64	Удовлетворительно	
0-49	Неудовлетворительно	Не зачтено

2. Рабочая программа актуализирована в части разделов:

– Перечень основной и дополнительной учебной литературы, необходимой для освоения дисциплины;

– Перечень ресурсов информационно-телекоммуникационной сети «Интернет», необходимых для освоения дисциплины;

– Перечень информационных технологий, используемых при осуществлении образовательного процесса по дисциплине (модулю), включая перечень программного обеспечения и информационных справочных систем.

Одобрено на заседании кафедры Антикризисного управления и оценочной деятельности. Протокол № 7 от «18» марта 2021 г.

Заведующий кафедрой

подпись

Мальцев Н.В.
И.О. Фамилия

КОМПЛЕКТ ОЦЕНОЧНЫХ СРЕДСТВ

Текущий контроль

Задания контрольной работы

1. Супруги Чечеткины приобрели квартиру на общие средства и зарегистрировали ее на имя жены. Через три года они купили автомобиль "Вольво" и зарегистрировали его на мужа, а затем приобрели кухонный гарнитур, кота, шкаф и иное имущество. Впоследствии между супругами стали возникать ссоры, и жена собралась подать на развод. Чтобы понять, как разделить имущество, она обратилась к юристу. *Каким будет ответ юриста?*

2. В течение многих лет Колотов снимал на лето половину дома под Кисловодском. Однажды хозяин дома Лесников рассказал ему, что это был заброшенный дом, который он отремонтировал еще в незапамятные времена. Более того, он радостно сообщил, что по действующему законодательству скоро можно будет получить этот дом в собственность. И тут Колотов подумал, почему в собственность Лесникову, а не моей семье? Ведь мы тоже уже лет 15, если не больше, живем здесь каждое лето, да еще платим за аренду бесхозного дома. А так называемый хозяин бывает здесь только во время отпуска, да и то не каждое лето.

Колотов решил поговорить с потенциальными свидетелями, которые смогли бы подтвердить, как долго он с семьей живет в бесхозном доме, и посоветоваться с юрисконсультантом их фирмы, как подготовить документы в суд.

Проконсультируйте Колотова по вопросу о приобретательной давности.

3. Чернышев купил у Колесова легковой автомобиль «Жигули», удостоверив эту сделку у нотариуса. Через несколько дней после этого Колесов самовольно забрал автомобиль и отказался возратить его до тех пор, пока Чернышев дополнительно не уплатит ему, Колесову, 30 000 руб. Чернышев обратился в суд с иском к Колесову, требуя возврата машины. Суд в иске отказал, ссылаясь на то, что Чернышев не успел зарегистрировать машину в ГИБДД на свое имя, а потому право собственности на нее у Чернышева не возникло. Сделка же между Чернышевым и Колесовым должна считаться несостоявшейся.

Решите дело.

4. Выберите из предлагаемого перечня по группам:

а) недвижимые и движимые вещи:

б) делимые и неделимые вещи:

Государственное унитарное предприятие, земельный участок с произрастающей на нем пшеницей, ружье, арбалет, часы, пристройка к жилому дому, квартира, автомашина, шкаф, договор залога, теплоход "Айвазовский", ПАО, ООО, картина художника Айвазовского, ноу-хау, программа ЭВМ, музей, книга, упряжь верховой лошади, пшеница, снятая с вышеназванного земельного участка, товарный знак, акция, договор мены, замок и ключ.

5. Василий Медведев выдал Денису Зайцеву доверенность на покупку автомобиля. Денис Зайцев тяжело заболел, был госпитализирован и не мог лично исполнить порученное. Он выдал в порядке передоверия доверенность Максиму Козлову. Эта доверенность была удостоверена главным врачом районной больницы, в которой находился Денис. Никаких сведений о своих действиях Денис Зайцев Медведеву не сообщил. М. Козлов купил автомобиль для Василия Медведева, но его стоимость превысила оговоренную в доверенности, выданной Медведевым. Кроме того, выяснилось, что купленный автомобиль принадлежит Егору Страшнову, от которого Максим Козлов имеет доверенность на продажу автомобиля. Василий Медведев отказался принять купленный для него автомобиль.

Максим Козлов обратился в суд с требованием обязать Василия Медведева принять автомобиль.

Какое решение должен вынести суд?

6. Фермер Тулеев пообещал своему внуку Борису купить ему любой отечественный автомобиль на выбор после окончания учебы в институте, в подтверждение чего составил письменное обязательство. Через год Тулеев умер. После окончания института Борис

потребовал от единственного наследника Тулеева, указанного в завещании, подарить ему «Жигули» либо выплатить стоимость автомашины деньгами. Получив отказ, Борис обратился в суд.

Решите дело.

7. Шофер автобазы Борисов во время следования по Киевскому шоссе нарушил правила движения, что привело к столкновению с автомашиной, принадлежащей гражданину Зайцеву. Поскольку авария произошла по вине Борисова, он согласился добровольно отремонтировать повреждения автомашины Зайцева в гараже автобазы. С этой целью он договорился с работниками автобазы Павловым и Волковым о том, что они отремонтируют машину Зайцева во внерабочее время. Однако, когда ремонт автомашины был закончен, Борисов отказался уплатить обусловленную сумму, сославшись на то, что за вред, причиненный столкновением автомашин, должна отвечать автобаза как владелец источника повышенной опасности. Павлов и Волков предъявили к нему иск о взыскании обусловленной в договоре суммы за ремонт автомашины.

Суд привлек в качестве надлежащего ответчика автобазу и взыскал с нее эту сумму как с владельца источника повышенной опасности, которым был причинен вред Зайцеву.

Правильно ли поступил суд?

8. Семья Дроздова, состоявшая из пяти человек, проживала в частном доме, принадлежавшем старшим Дроздовым, которые купили его сразу же после женитьбы. Вместе с Дроздовыми проживала их дочь с мужем и сыном. За несколько месяцев до смерти Дроздов составил завещание, по которому все свое имущество завещал внуку.

После смерти Дроздова внук, которому в то время исполнился 21 год, решил отказаться от наследства, завещанного ему дедом, в пользу бабушки (Дроздовой).

Через три года после смерти отца умерла его дочь, а через пять месяцев после смерти дочери умерла и Дроздова.

Отец и сын, внук Дроздовой, не пришли к соглашению по поводу раздела имущества, оставшегося после смерти матери и бабушки. Отец полагал, что, отказавшись однажды от наследования дома и другого имущества, сын вообще не вправе претендовать на то же имущество в дальнейшем. Сын, напротив, считал, что его доля в доме и ином имуществе умерших должна быть больше доли отца.

Отец и сын обратились к юристу с просьбой объяснить им существующие правила раздела наследства.

9. Удилов приобрел у Сазонова жилой дом по договору купли-продажи. Договор был нотариально удостоверен, однако не был зарегистрирован в установленном порядке.

Через четыре года после совершения сделки купли-продажи Удилов умер, оставив завещание на дом в пользу сына от первого брака. Однако жена умершего считала, что завещание не может быть исполнено, поскольку Удилов не приобрел права собственности на дом при жизни.

Обеспокоенный случившимся, наследник обратился к Сазонову и просил его подтвердить при необходимости факт продажи дома его отцу. Сазонов не оспаривал этого и готов был дать необходимые подтверждения.

Между женой Удилова и его сыном возникли также разногласия по поводу раздела вкладов и другого имущества. Удилова считала, что ее муж, оставив завещание на дом, тем самым выразил намерение передать сыну только дом и ничего из другого имущества передавать не собирался. Сын же считал, что дом должен быть ему передан сверх его доли в прочем имуществе отца.

Возникший между наследниками спор был передан на рассмотрение суда.

Какое решение должен вынести суд?

10. Индивидуальный предприниматель Сидоров приобрел на рынке у ДК имени Горбунова в Москве партию контрафактных дисков с записями популярных музыкальных исполнителей по 50 рублей за экземпляр. В г. Казани предприниматель Иванов стал их

продавать на торговой точке в районе Московского ранке по 150 рублей за диск. Исключительные права на указанные записи принадлежат Фирме “Бизнес-Медия”.

Какие действия может предпринять фирма “Бизнес-Медия” для предотвращения торговли дисков с записями исполнителей, права на которые принадлежат ей?

11. Королевой был снижен брачный возраст, и она вступила в зарегистрированный брак в 16 лет. Через год она расторгла брак в связи с грубым к ней отношением мужа и решила вместе с годовалым сыном переменить место жительства.

Она продала подаренную ей дедом на свадьбу дачу, чтобы на новом месте купить квартиру. Дед, узнав об этом, подал в суд иск о признании договора купли-продажи недействительным, так как Королева - несовершеннолетняя и не может совершать самостоятельно сделки с недвижимостью. Одновременно он просил назначить себя попечителем внучки, а ее обязать проживать по месту жительства попечителя.

Какое решение должен принять суд по иску? Ответ обоснуйте.

12. 16-летняя Нина Мухина работала ученицей табельщицы на текстильной фабрике. Увлекаясь косметикой, она весь свой заработок на ее приобретение. Мать Нины пыталась убедить дочь в неразумности, с ее точки зрения, таких поступков, так как семья испытывала материальные затруднения: на иждивении матери находилось трое малолетних детей, а алименты бывшего мужа она получала нерегулярно и очень небольшие суммы. Когда мать поняла, что убедить дочь не сможет, она обратилась в бухгалтерию фабрики с просьбой не выдавать Нине на руки заработок ввиду ее несовершеннолетия. Получив отказ, мать обратилась в суд с просьбой лишить ее дочь права самостоятельно распоряжаться своим заработком.

Возможно ли ограничения частичной дееспособности несовершеннолетнего? В какой орган должна была обратиться мать Нины со своей просьбой?

13. 16 ноября Крылов купил в универмаге костюм и ботинки, предварительно их примерив и внимательно осмотрев. Придя домой, Крылов снова стал примерять костюм, но фасон и расцветка костюма ему не понравились. Посоветовавшись с отцом, Крылов решил обменять костюм в ближайшее воскресенье, 21 ноября. Костюм Крылов больше не надевал. 20 ноября, возвращаясь с работы, Крылов споткнулся на лестнице, а потом обнаружил, что у одного из новых ботинок с носка отрывается подошва. 21 ноября Крылов пришел в универмаг и потребовал обменять костюм, а за ботинки возратить деньги. Администрация универмага обменять костюм отказалась, ссылаясь на то, что костюм вполне доброкачественный, соответствующего размера и никаких серьезных причин для обмена нет. Что же касается ботинок, то администрация согласилась принять их обратно, но лишь в обмен на другую пару.

Вправе ли Крылов обменять доброкачественный костюм, фасон и расцветка которого ему не понравились? Какие права имеет покупатель в случае выявления в купленной обуви дефектов производственного характера? Вправе ли Крылов в изложенной ситуации потребовать обмена ботинок на ботинки другой более качественной и дорогой модели? Изменится ли ответ на поставленные вопросы, если Крылов с подобными требованиями обратится через шесть месяцев после покупки костюма и ботинок?

14. Гражданин Рубанов взял в долг у пожилой женщины значительную сумму денег. Договор займа был оформлен выдачей расписки, в которой по предложению заимодавца для снижения инфляционного фактора в качестве валюты займа были обозначены доллары США, а срок платежа определен в шесть месяцев с момента составления расписки. В документе было установлено, что проценты за кредит исчисляются путем умножения текущей ставки Сбербанка по срочному валютному вкладу на коэффициент 2,5 на день возврата займа.

В день платежа заемщик своевременно не возвратил полученные деньги с процентами. При рассмотрении спора в суде Рубанов заявил, что долговая расписка не соответствует закону, так как сумма займа определена не в рублях, а в иностранной валюте. Кроме того, он считает, что проценты, которые должны быть уплачены по договору, являются очень высокими (ростовщическими), и согласился на такие условия займа только ввиду крайне сложного финансового положения.

Каким образом исчисляются проценты по договору займа! Каково должно быть решение суда?

15. Ученица пятого класса средней школы Маша Иванова сочинила стихотворение, которое было опубликовано в школьной стенгазете. Редактор периодического журнала, случайно увидев это стихотворение, заинтересовался им. Редактор обратился к директору школы, где училась Маша Иванова с предложением напечатать стихотворение Маши в своем журнале. Директор дал свое согласие, и стихотворение было напечатано в ближайшем выпуске журнала. При этом директор и редактор договорились, что Маша Иванова за опубликование ее стихотворения получит ценный приз – фотоаппарат. Родители Маши Ивановой, узнав об этом, обратились за консультацией к юристу с вопросом: правомерны ли действия директора школы и редактора.

Какой ответ должен дать юрист? Ответ обоснуйте.

16. Среди названных юридических лиц назовите коммерческие и некоммерческие организации, корпоративные и унитарные:

1. Общество с ограниченной ответственностью «Снежинка»;
2. Товарищество на вере «Стерн и компания»;
3. Ассоциация фермеров «Рожь золотая»;
4. Религиозная католическая организация «Единение».

17. Гражданин Ивлев для получения большего дохода стал участником пяти полных товариществ. По истечении одного года гражданин Ивлев остался единственным участником всех пяти полных товариществ.

Прокомментируйте вышеизложенное в соответствии с действующим законодательством.

18. Является ли деятельность предпринимательской:

1. Соколов, который периодически размещает часть денежных средств во вклады в банках и получает доход в виде процентов.
2. адвокат Сергеев, защищающий в суде обвиняемых по экономическим преступлениям.
3. Петров, имеющий статус ИП, продающий программное обеспечение.

19. Семенов, работая штамповщиком на предприятии, в мае 2016 г. получил травму, выразившуюся в том, что кисть левой руки была раздроблена, а впоследствии ампутирована. Он обратился в суд с иском к фонду социального страхования и работодателю о компенсации морального вреда в сумме 1 млн. руб. В суде представитель фонда возражал против компенсации морального вреда, считая, что компенсация морального вреда должна быть взыскана с работодателя. Работодатель полагал, что не должен нести ответственность, т. к. Семенов является застрахованным от профессиональных заболеваний и несчастных случаев на производстве, и также из акта о несчастном случае на производстве не усматривается вина предприятия в причиненном повреждении здоровья. Суд предложил Семенову доказать вину предприятия в произошедшем несчастном случае. *Определите лиц, участвующих в деле. Распределите обязанность по доказыванию и оцените действия суда.*

21. Несовершеннолетний Ручьев (13 лет) во время прогулки во дворе сбил с ног Савину (7 лет), в результате чего девочка получила травму головы. Мать пострадавшей обратилась с иском к родителям Ручьева о возмещении затрат на приобретение лекарств. Суд иск удовлетворил, мотивировав решение тем, что ответчики не доказали отсутствие их вины в надлежащем воспитании сына, состоящего на учете в инспекции по делам несовершеннолетних и не являющегося, по мнению суда, законопослушным. *Определите процессуальный статус участников процесса.*

22. Кудимова обратилась в Тверской районный суд г. Москвы с иском об установлении отцовства и о взыскании алиментов с Павлова. В судебном заседании истица подала письменное заявление об отказе от иска. Суд отказ от иска принял, производство по делу прекратил.

Спустя два месяца Кудимова обратилась в тот же суд с тождественным иском. Суд отказал в принятии искового заявления.

Кудимова обжаловала действия суда, вынесшего определение о прекращении производства по делу, в вышестоящий суд, указав, что суд не имел права принять отказ от иска без согласия органов опеки и попечительства, так как в этом случае нарушаются права ее несовершеннолетнего ребенка на получение алиментов.

Дайте оценку обоснованности доводов Кудимовой.

23. По иску Гладышева о защите чести и достоинства, предъявленного к Бариновой, в суд по ходатайству истца был вызван свидетель Борков. В процессе дачи показаний свидетель попросил у суда разрешения пользоваться своими дневниковыми записями. Баринова возражала против использования свидетелем дневниковых записей, считая, что это нарушает требования закона о правилах допроса свидетелей. Суд удовлетворил ходатайство Боркова, но потребовал, чтобы дневник был приобщен к материалам дела после дачи свидетелем показаний в качестве письменного доказательства. *Правильны ли действия суда? Изложите правила допроса свидетелей.*

24. В августе 2015 г. Рахманова обратилась в Хабезский районный суд Карачаево-Черкесской Республики с заявлением об объявлении ее мужа умершим. Заявительница указала, что в декабре 2013 г. Рахманов в качестве проводника сопровождал группу альпинистов, осуществлявших подъем на одну из вершин Приэльбрусья. В результате схода лавины связь с альпинистами прервалась. Поиски пропавших, проводимые подразделениями МЧС, результатов не дали.

В судебном заседании было установлено, что Рахманов действительно сопровождал группу альпинистов в указанное в заявлении время. Вместе с тем судья, зная о том, что сход лавины действительно имел место, предложил Рахмановой представить доказательства для подтверждения данного факта.

Правильно ли поступил судья? Определите предмет доказывания по делу.

Вопросы для проведения опроса:

Примерные вопросы для собеседования (опроса, коллоквиума), направленные на оценку знаний, формирующих компетенции ПК-3, ПК-4, ПК-5

«Понятие, предмет и система гражданского процесса. Источники и принципы гражданского процесса»

Понятие гражданского процессуального права.

Предмет гражданского процессуального права.

Метод гражданского процессуального права.

Система гражданского процессуального права.

Гражданская процессуальная форма.

Источники гражданского процессуального права

Понятие гражданских процессуальных принципов и их роль в отраслевом регулировании.

Система гражданских процессуальных принципов.

Межотраслевые связи гражданского процессуального права. Место гражданского процессуального права в системе российского права.

Понятие гражданского процесса и гражданского судопроизводства.

Цель и задачи гражданского судопроизводства.

Виды судопроизводства в судах общей юрисдикции и стадии гражданского процесса

«Гражданские процессуальные правоотношения и их субъекты»

Понятие гражданских процессуальных правоотношений.

Предпосылки возникновения, изменения и прекращения гражданских процессуальных правоотношений.

Структура и содержание гражданских процессуальных правоотношений.

Классификация гражданских процессуальных отношений.

Субъекты гражданских процессуальных правоотношений.

Гражданская процессуальная правосубъектность.

Правовое положение суда как субъекта гражданских процессуальных правоотношений.

Лица, участвующие в деле (понятие и состав). Процессуальные права и обязанности лиц, участвующих в деле.

Лица, содействующие осуществлению правосудия.

«Стороны в гражданском процессе»

Понятие сторон в гражданском процессе.

Гражданская процессуальная правоспособность и гражданская процессуальная дееспособность.

Процессуальные права и обязанности сторон.

Процессуальное соучастие. Основания и виды соучастия. Процессуальные права и обязанности соучастников.

Понятие надлежащей и ненадлежащей стороны. Условия, порядок и процессуальные последствия замены ненадлежащего ответчика.

Процессуальное правопреемство: понятие, основания, условия. Порядок вступления в процесс правопреемника и его правовое положение.

«Судебное доказывание и доказательства в гражданском процессе»

Понятие судебного доказывания и его цель.

Стадии судебного доказывания. Предмет доказывания.

Распределение обязанностей по доказыванию. Основания освобождения от доказывания.

Доказательственные презумпции.

Правила оценки доказательств. Относимость, допустимость, достоверность и достаточность доказательств.

Понятие судебных доказательств.

Классификация доказательств.

Объяснения сторон и третьих лиц. Показания свидетелей.

Письменные доказательства.

Вещественные доказательства.

Заклучение эксперта. Консультация специалиста.

Аудио- и видеозапись как средство доказывания.

Судебные поручения.

Обеспечение доказательств

Практические задания:

1. Проживающий один в коммунальной квартире Селиванов злоупотреблял спиртными напитками, нарушал покой соседей, которые и обратились в прокуратуру с заявлением о принятии к Селиванову необходимых мер. Прокурор района обратился к мировому судье с заявлением о признании Селиванова ограниченно дееспособным. К заявлению прокурором была приложена справка из психоневрологического диспансера, согласно которой Селиванов является хроническим алкоголиком и нуждается в ограничении дееспособности. Мировой судья вынес решение о признании Селиванова ограниченно дееспособным. *Оцените действия прокурора и суда.*

2. Козловский взял займы у Попова 1500 рублей, о чем была составлена расписка, но поскольку сам расписаться Козловский не мог ввиду слепоты, он попросил это сделать своего знакомого Титова. По истечении установленного в расписке срока Попов потребовал вернуть ему деньги, но Козловский отказался по причине отсутствия средств. Попов обратился в суд. В судебном заседании выяснилось, что подпись Титова в расписке никем не заверена и сам он исчез. Ссылаясь на несоблюдение формы договора займа, Козловский иск не признал, тем не менее, получение денег он не отрицал и обещал их возратить позднее. *Какое решение должен вынести суд?*

3. С Григорьева были взысканы алименты в пользу Григорьевой на содержание несовершеннолетних детей. В связи с тем, что Григорьев не платил алименты и его место

пребывания было неизвестно, он был объявлен в розыск. Григорьева обратилась к мировому судье с заявлением об объявлении ее бывшего мужа Григорьева умершим, поскольку сведения о месте его пребывания отсутствуют более 5 лет.

Мировой судья на основании заявления Григорьевой и справки жилищной конторы с последнего места жительства Григорьева вынес решение о признании последнего безвестно отсутствующим и разъяснил заявительнице, что через пять лет после вступления решения в законную силу она может подать заявление об объявлении Григорьева умершим. *Оцените действия суда.*

4. Соседи по даче Яковлев и Смирнов договорились о том, что Яковлев продает Смирнову домашний кинотеатр. Но впоследствии в назначенный срок Яковлев отказался передать кинотеатр Смирнову, ссылаясь на то, что его жена была против продажи. Смирнов обратился в суд с требованием об отобрании у Яковлева кинотеатра, возмещении убытков, причиненных отказом передать купленную вещь и компенсации морального вреда, так как уже запланировал подарить кинотеатр своей сестре на день рождения, а теперь она осталась без подарка. Яковлев иск не признал, мотивируя это тем, что денег от Смирнова он не получил, убытки он Смирнову не причинил, моральный ущерб не доказан.

Решите спор. Какие возможны варианты решения задачи?

5. В нотариальную контору г. Екатеринбурга обратились супруги Беловы с просьбой удостоверить соглашение, согласно которому после их развода Белов не будет претендовать на раздел совместно нажитого имущества, стороны не будут предъявлять друг другу каких-либо требований по содержанию малолетних детей и Белова до совершеннолетия детей не будет вступать в новый брак. Нотариус отказал в удостоверении соглашения.

Прав ли нотариус? Можно ли обжаловать его действия?

Промежуточная аттестация

Примерные вопросы к экзамену:

1. Понятие и предмет гражданского права
2. Принципы гражданского права
3. Понятие гражданского правоотношения и его состав
4. Виды гражданских правоотношений
5. Основания возникновения, изменения, прекращения гражданских правоотношений
6. Осуществление гражданских прав
7. Защита гражданских прав
8. Физические лица (граждане). Правосубъектность граждан (физических лиц).
9. Понятие юридического лица
10. Виды юридических лиц
11. Наименование юридического лица. Место нахождения юридического лица
12. Понятие и признаки сделок. Виды сделок.
13. Форма сделок
14. Недействительность сделок
15. Последствия недействительности сделок
16. Понятие и виды представительства
17. Доверенность, сроки действия.
18. Понятие и виды сроков в гражданском праве
19. Определение начала течения и окончания срока
20. Понятие и виды сроков исковой давности
21. Начало течения срока исковой давности
22. Общие положения о вещном праве
23. Общие положения о способах возникновения права собственности
24. Первоначальные способы приобретения права собственности
25. Прекращение права собственности

26. Виндикационный иск
27. Негаторный иск
28. Понятие и виды обязательств
29. Субъекты обязательств. Перемена лиц в обязательстве.
30. Исполнение обязательств
31. Общие положения о купле-продаже
32. Особенности договора поставки товаров
33. Особенности договора продажи недвижимости
34. Общие положения о договоре аренды
35. Общие положения о подряде
36. Договор возмездного оказания услуг
37. Договор займа
38. Кредитный договор
39. Общие положения наследственного права
40. Наследование по завещанию
41. Наследование по закону
42. Приобретение наследства или отказ от него
43. Принципы гражданского процесса
44. Классификация исков
45. Исковое заявление. Требования, форма, содержание
46. Оставление заявления без движения
47. Отказ в принятии искового заявления
48. Возвращение искового заявления
49. Принятие заявления к производству
50. Возбуждение гражданского дела судом. Сроки, последствия.
51. Подготовка дела к судебному разбирательству. Понятие, сущность, значение.
52. Предварительное судебное заседание
53. Судебное разбирательство. Понятие, сущность
54. Основные этапы судебного разбирательства
55. Последствия неявки участников процесса
56. Требования, предъявляемые к судебному решению
57. Содержание и структура судебного решения
58. Порядок и последствия вступления решения в законную силу.
59. Немедленное исполнение судебного решения
60. Заочное производство
61. Приказное производство
62. Упрощенное производство
63. Особое производство. Понятие, отличие от искового производства.
64. Дела, рассматриваемые в порядке особого производства.
65. Понятие исполнительного производства
66. Исполнительные документы, выдаваемые судом.
67. Понятие и основные характеристики медиации
68. Принципы медиации
69. Апелляционное производство. Отличие от других видов пересмотра.
70. Право апелляционного обжалования. Субъекты, объекты, сроки.
71. Процессуальный порядок подачи апелляционной жалобы.
72. Процессуальный порядок рассмотрения дела в суде апелляционной инстанции
73. Полномочия суда апелляционной инстанции
74. Основания к отмене или изменению решения
75. Производство в суде кассационной инстанции. Понятие, сущность.
76. Структура кассационной жалобы
77. Пересмотр судебных постановлений в порядке надзора. Понятие, сущность.

78. Порядок рассмотрения кассационной, надзорной жалобы/представления
79. Пересмотр судебных постановлений по вновь открывшимся или новым обстоятельствам

МИНОБРНАУКИ РОССИИ
ФГБОУ ВО «УРАЛЬСКИЙ ГОСУДАРСТВЕННЫЙ ГОРНЫЙ
УНИВЕРСИТЕТ»

Кафедра АУОД

УТВЕРЖДАЮ
Зав.кафедрой д.э.н., доцент

Н.В. Мальцев

ДИСЦИПЛИНА «Гражданское право и гражданский процесс»

40.02.02 Правоохранительная деятельность

БИЛЕТЫ

форма обучения: очная, заочная

промежуточная аттестация: экзамен

МИНОБРНАУКИ РОССИИ
ФГБОУ ВО «УРАЛЬСКИЙ ГОСУДАРСТВЕННЫЙ ГОРНЫЙ
УНИВЕРСИТЕТ»

Кафедра АУОД

УТВЕРЖДАЮ
Зав.кафедрой д.э.н., доцент

Н.В. Мальцев

ДИСЦИПЛИНА
«Гражданское право и гражданский процесс»

БИЛЕТ № 1

1.1.1 Предмет гражданского права

1.1.2 Пересмотр судебных постановлений по вновь открывшимся или
новым обстоятельствам

МИНОБРНАУКИ РОССИИ

**ФГБОУ ВО «УРАЛЬСКИЙ ГОСУДАРСТВЕННЫЙ ГОРНЫЙ
УНИВЕРСИТЕТ»**

Кафедра АУОД

УТВЕРЖДАЮ

Зав.кафедрой д.э.н., доцент

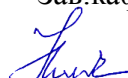
_____ Н.В. Мальцев

ДИСЦИПЛИНА

«Гражданское право и гражданский процесс»

БИЛЕТ № 2

1. Принципы гражданского права
2. Порядок рассмотрения кассационной, надзорной жалобы/представления

МИНОБРНАУКИ РОССИИ
ФГБОУ ВО «УРАЛЬСКИЙ ГОСУДАРСТВЕННЫЙ ГОРНЫЙ
УНИВЕРСИТЕТ»

Кафедра АУОД

УТВЕРЖДАЮ
Зав.кафедрой д.э.н., доцент

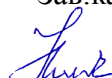
_____ Н.В. Мальцев

ДИСЦИПЛИНА
«Гражданское право и гражданский процесс»

БИЛЕТ № 3

1. Понятие гражданского правоотношения и его состав
2. Пересмотр судебных постановлений в порядке надзора. Понятие, сущность.

МИНОБРНАУКИ РОССИИ
ФГБОУ ВО «УРАЛЬСКИЙ ГОСУДАРСТВЕННЫЙ ГОРНЫЙ
УНИВЕРСИТЕТ»

Кафедра АУОД

УТВЕРЖДАЮ
Зав.кафедрой д.э.н., доцент

Н.В. Мальцев

ДИСЦИПЛИНА
«Гражданское право и гражданский процесс»

БИЛЕТ № 4

1. Виды гражданских правоотношений
2. Структура кассационной жалобы

МИНОБРНАУКИ РОССИИ

**ФГБОУ ВО «УРАЛЬСКИЙ ГОСУДАРСТВЕННЫЙ ГОРНЫЙ
УНИВЕРСИТЕТ»**

Кафедра АУОД

УТВЕРЖДАЮ

Зав.кафедрой д.э.н., доцент

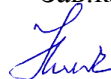

Н.В. Мальцев

ДИСЦИПЛИНА

«Гражданское право и гражданский процесс»

БИЛЕТ № 5

1. Основания возникновения, изменения, прекращения гражданских правоотношений
2. Производство в суде кассационной инстанции. Понятие, сущность.

МИНОБРНАУКИ РОССИИ
ФГБОУ ВО «УРАЛЬСКИЙ ГОСУДАРСТВЕННЫЙ ГОРНЫЙ
УНИВЕРСИТЕТ»

Кафедра АУОД

УТВЕРЖДАЮ
Зав.кафедрой д.э.н., доцент

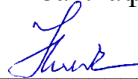
Н.В. Мальцев

ДИСЦИПЛИНА
«Гражданское право и гражданский процесс»

БИЛЕТ № 6

1. Осуществление гражданских прав
2. Основания к отмене или изменению решения.

МИНОБРНАУКИ РОССИИ

**ФГБОУ ВО «УРАЛЬСКИЙ ГОСУДАРСТВЕННЫЙ ГОРНЫЙ
УНИВЕРСИТЕТ»**

Кафедра АУОД

УТВЕРЖДАЮ

Зав.кафедрой д.э.н., доцент

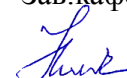
 Н.В. Мальцев

ДИСЦИПЛИНА

«Гражданское право и гражданский процесс»

БИЛЕТ № 7

1. Защита гражданских прав
2. Полномочия суда апелляционной инстанции

МИНОБРНАУКИ РОССИИ

**ФГБОУ ВО «УРАЛЬСКИЙ ГОСУДАРСТВЕННЫЙ ГОРНЫЙ
УНИВЕРСИТЕТ»**

Кафедра АУОД

УТВЕРЖДАЮ

Зав.кафедрой д.э.н., доцент

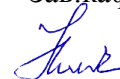

Н.В. Мальцев

ДИСЦИПЛИНА

«Гражданское право и гражданский процесс»

БИЛЕТ № 8

1. Физические лица (граждане). Правосубъектность граждан (физических лиц).
2. Процессуальный порядок рассмотрения дела в суде апелляционной инстанции

МИНОБРНАУКИ РОССИИ
ФГБОУ ВО «УРАЛЬСКИЙ ГОСУДАРСТВЕННЫЙ ГОРНЫЙ
УНИВЕРСИТЕТ»

Кафедра АУОД

УТВЕРЖДАЮ
Зав.кафедрой д.э.н., доцент

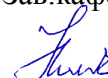
Н.В. Мальцев

ДИСЦИПЛИНА
«Гражданское право и гражданский процесс»

БИЛЕТ № 9

1. Понятие юридического лица. Виды юридических лиц. Наименование юридического лица. Место нахождения юридического лица
2. Процессуальный порядок рассмотрения дела в суде апелляционной инстанции

МИНОБРНАУКИ РОССИИ
ФГБОУ ВО «УРАЛЬСКИЙ ГОСУДАРСТВЕННЫЙ ГОРНЫЙ
УНИВЕРСИТЕТ»

Кафедра АУОД

УТВЕРЖДАЮ
Зав.кафедрой д.э.н., доцент

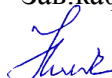
_____ Н.В. Мальцев

ДИСЦИПЛИНА
«Гражданское право и гражданский процесс»

БИЛЕТ № 10

1. Понятие и признаки сделок. Виды сделок. Форма сделок
2. Право апелляционного обжалования. Субъекты, объекты, сроки.

МИНОБРНАУКИ РОССИИ
ФГБОУ ВО «УРАЛЬСКИЙ ГОСУДАРСТВЕННЫЙ ГОРНЫЙ
УНИВЕРСИТЕТ»

Кафедра АУОД

УТВЕРЖДАЮ
Зав.кафедрой д.э.н., доцент

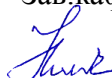
Н.В. Мальцев

ДИСЦИПЛИНА
«Гражданское право и гражданский процесс»

БИЛЕТ № 11

1. Недействительность сделок. Последствия недействительности сделок
2. Апелляционное производство. Отличие от других видов пересмотра.

МИНОБРНАУКИ РОССИИ

**ФГБОУ ВО «УРАЛЬСКИЙ ГОСУДАРСТВЕННЫЙ ГОРНЫЙ
УНИВЕРСИТЕТ»**

Кафедра АУОД

УТВЕРЖДАЮ

Зав. кафедрой д.э.н., доцент

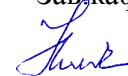

Н.В. Мальцев

ДИСЦИПЛИНА

«Гражданское право и гражданский процесс»

БИЛЕТ № 12

1. Субъекты представительства
2. Принципы медиации

МИНОБРНАУКИ РОССИИ
ФГБОУ ВО «УРАЛЬСКИЙ ГОСУДАРСТВЕННЫЙ ГОРНЫЙ
УНИВЕРСИТЕТ»

Кафедра АУОД

УТВЕРЖДАЮ
Зав. кафедрой д.э.н., доцент

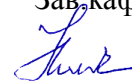
Н.В. Мальцев

ДИСЦИПЛИНА
«Гражданское право и гражданский процесс»

БИЛЕТ № 13

1. Доверенность, сроки действия.
2. Понятие и основные характеристики медиации

МИНОБРНАУКИ РОССИИ
ФГБОУ ВО «УРАЛЬСКИЙ ГОСУДАРСТВЕННЫЙ ГОРНЫЙ
УНИВЕРСИТЕТ»

Кафедра АУОД

УТВЕРЖДАЮ
Зав.кафедрой д.э.н., доцент

_____ Н.В. Мальцев

ДИСЦИПЛИНА
«Гражданское право и гражданский процесс»

БИЛЕТ № 14

1. Понятие и виды сроков в гражданском праве
2. Исполнительные документы, выдаваемые судом

МИНОБРНАУКИ РОССИИ
ФГБОУ ВО «УРАЛЬСКИЙ ГОСУДАРСТВЕННЫЙ ГОРНЫЙ
УНИВЕРСИТЕТ»

Кафедра АУОД

УТВЕРЖДАЮ
Зав.кафедрой д.э.н., доцент

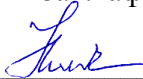
_____ Н.В. Мальцев

ДИСЦИПЛИНА
«Гражданское право и гражданский процесс»

БИЛЕТ № 15

1. Определение начала течения и окончания срока
2. Понятие исполнительного производства

МИНОБРНАУКИ РОССИИ
ФГБОУ ВО «УРАЛЬСКИЙ ГОСУДАРСТВЕННЫЙ ГОРНЫЙ
УНИВЕРСИТЕТ»

Кафедра АУОД

УТВЕРЖДАЮ
Зав.кафедрой д.э.н., доцент

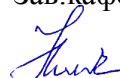
Н.В. Мальцев

ДИСЦИПЛИНА
«Гражданское право и гражданский процесс»

БИЛЕТ № 16

1. Понятие и виды сроков исковой давности. Начало течения срока исковой давности
2. Дела, рассматриваемые в порядке особого производства

МИНОБРНАУКИ РОССИИ
ФГБОУ ВО «УРАЛЬСКИЙ ГОСУДАРСТВЕННЫЙ ГОРНЫЙ
УНИВЕРСИТЕТ»

Кафедра АУОД

УТВЕРЖДАЮ
Зав.кафедрой д.э.н., доцент

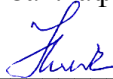
Н.В. Мальцев

ДИСЦИПЛИНА
«Гражданское право и гражданский процесс»

БИЛЕТ № 17

1. Общие положения о вещном праве
2. Особое производство. Понятие, отличие от искового производства

МИНОБРНАУКИ РОССИИ
ФГБОУ ВО «УРАЛЬСКИЙ ГОСУДАРСТВЕННЫЙ ГОРНЫЙ
УНИВЕРСИТЕТ»

Кафедра АУОД

УТВЕРЖДАЮ
Зав. кафедрой д.э.н., доцент

Н.В. Мальцев

ДИСЦИПЛИНА
«Гражданское право и гражданский процесс»

БИЛЕТ № 18

1. Общие положения о способах возникновения права собственности
2. Упрощённое производство

МИНОБРНАУКИ РОССИИ

**ФГБОУ ВО «УРАЛЬСКИЙ ГОСУДАРСТВЕННЫЙ ГОРНЫЙ
УНИВЕРСИТЕТ»**

Кафедра АУОД

УТВЕРЖДАЮ

Зав. кафедрой д.э.н., доцент



Н.В. Мальцев

ДИСЦИПЛИНА

«Гражданское право и гражданский процесс»

БИЛЕТ № 19

1. Первоначальные способы приобретения права собственности
2. Приказное производство

МИНОБРНАУКИ РОССИИ
ФГБОУ ВО «УРАЛЬСКИЙ ГОСУДАРСТВЕННЫЙ ГОРНЫЙ
УНИВЕРСИТЕТ»

Кафедра АУОД

УТВЕРЖДАЮ
Зав.кафедрой д.э.н., доцент

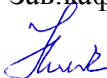
Н.В. Мальцев

ДИСЦИПЛИНА
«Гражданское право и гражданский процесс»

БИЛЕТ № 20

1. Прекращение права собственности
2. Заочное производство

МИНОБРНАУКИ РОССИИ

**ФГБОУ ВО «УРАЛЬСКИЙ ГОСУДАРСТВЕННЫЙ ГОРНЫЙ
УНИВЕРСИТЕТ»**

Кафедра АУОД

УТВЕРЖДАЮ

Зав.кафедрой д.э.н., доцент



Н.В. Мальцев

ДИСЦИПЛИНА

«Гражданское право и гражданский процесс»

БИЛЕТ № 21

1. Виндикационный иск
2. Немедленное исполнение судебного решения

МИНОБРНАУКИ РОССИИ

**ФГБОУ ВО «УРАЛЬСКИЙ ГОСУДАРСТВЕННЫЙ ГОРНЫЙ
УНИВЕРСИТЕТ»**

Кафедра АУОД

УТВЕРЖДАЮ
Зав.кафедрой д.э.н., доцент

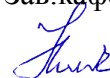
Н.В. Мальцев

**ДИСЦИПЛИНА
«Гражданское право и гражданский процесс»**

БИЛЕТ № 22

1. Негаторный иск
2. Порядок и последствия вступления решения в законную силу.

МИНОБРНАУКИ РОССИИ
ФГБОУ ВО «УРАЛЬСКИЙ ГОСУДАРСТВЕННЫЙ ГОРНЫЙ
УНИВЕРСИТЕТ»

Кафедра АУОД

УТВЕРЖДАЮ
Зав.кафедрой д.э.н., доцент

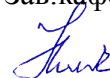
Н.В. Мальцев

ДИСЦИПЛИНА
«Гражданское право и гражданский процесс»

БИЛЕТ № 23

1. Понятие и виды обязательств
2. Содержание и структура судебного решения

МИНОБРНАУКИ РОССИИ

**ФГБОУ ВО «УРАЛЬСКИЙ ГОСУДАРСТВЕННЫЙ ГОРНЫЙ
УНИВЕРСИТЕТ»**

Кафедра АУОД

УТВЕРЖДАЮ

Зав. кафедрой д.э.н., доцент

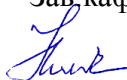
 Н.В. Мальцев

ДИСЦИПЛИНА

«Гражданское право и гражданский процесс»

БИЛЕТ № 24

1. Субъекты обязательств. Перемена лиц в обязательстве
2. Требования, предъявляемые к судебному решению

МИНОБРНАУКИ РОССИИ
ФГБОУ ВО «УРАЛЬСКИЙ ГОСУДАРСТВЕННЫЙ ГОРНЫЙ
УНИВЕРСИТЕТ»

Кафедра АУОД

УТВЕРЖДАЮ
Зав.кафедрой д.э.н., доцент

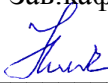
Н.В. Мальцев

ДИСЦИПЛИНА
«Гражданское право и гражданский процесс»

БИЛЕТ № 25

1. Исполнение обязательств
2. Последствия неявки участников процесса

МИНИСТЕРСТВО ОБРАЗОВАНИЯ И НАУКИ РОССИЙСКОЙ ФЕДЕРАЦИИ

ФГБОУ ВО «Уральский государственный горный университет»



УТВЕРЖДАЮ

Проректор по учебно-методическому комплексу

С.А.Упоров

24.06.2021

РАБОЧАЯ ПРОГРАММА ДИСЦИПЛИНЫ

ОП.05. ЭКОЛОГИЧЕСКОЕ ПРАВО

Специальность

40.02.02 Правоохранительная деятельность

базовая подготовка

форма обучения: очная, заочная

на базе среднего общего образования

год набора: 2021

Автор: Липатова Т.В., преподаватель

Одобрена на заседании кафедры

Рассмотрена методической комиссией

Антикризисного управления и оценочной деятельности

Инженерно-экономического факультета

(название кафедры)

(название факультета)

Зав.кафедрой

Председатель

(подпись)

(подпись)

Мальцев Н. В.

Мочалова Л. А.

(Фамилия И.О.)

(Фамилия И.О.)

Протокол №10 от 22.06.2021

Протокол № 10 от 18.06.2021

(Дата)

(Дата)

Екатеринбург

2021

Аннотация рабочей программы дисциплины

«Экологическое право»

Трудоемкость дисциплины: 78 часов.

Цель дисциплины – изучение основ правового регулирования охраны окружающей среды в процессе хозяйственной деятельности в соответствии с действующим законодательством, изучение и усвоение основных понятий, категорий и институтов экологического права.

Место дисциплины в структуре ОПОП: Дисциплина ОП.05. Экологическое право является общепрофессиональной дисциплиной профессионального учебного цикла учебного плана по специальности **40.02.02 Правоохранительная деятельность**

Компетенции, формируемые в процессе изучения дисциплины:

общих

ОК 10. Адаптироваться к меняющимся условиям профессиональной деятельности.

ОК 11. Самостоятельно определять задачи профессионального и личностного развития, заниматься самообразованием, осознанно планировать повышение квалификации.

ОК 12. Выполнять профессиональные задачи в соответствии с нормами морали, профессиональной этики и служебного этикета.

ОК 13. Проявлять нетерпимость к коррупционному поведению, уважительно относиться к праву и закону

профессиональных

ПК 1.1. Юридически квалифицировать факты, события и обстоятельства. Принимать решения и совершать юридические действия в точном соответствии с законом.

ПК 1.2. Обеспечивать соблюдение законодательства субъектами права.

ПК 1.3. Осуществлять реализацию норм материального и процессуального права

Результат изучения дисциплины:

уметь: применять правовые нормы при регулировании отношений природопользования и охраны окружающей среды;

знать: основы экологического права и законодательства Российской Федерации; понятие и виды экологических правонарушений; юридическую ответственность за нарушения законодательства в области охраны окружающей среды; порядок рассмотрения дел об экологических правонарушениях

1 ЦЕЛИ ОСВОЕНИЯ ДИСЦИПЛИНЫ

Целью освоения учебной дисциплины «Экологическое право» является изучение основ правового регулирования охраны окружающей среды в процессе хозяйственной деятельности в соответствии с действующим законодательством, изучение и усвоение основных понятий, категорий и институтов экологического права.

Задачи дисциплины:

- Усвоение основных понятий дисциплины «Экологическое право»
- Усвоение навыков использования источников экологического права; приобретение навыков самостоятельной работы с законодательной базой в области экологического права; изучение основных институтов экологического права; приобретение навыков применения законодательства в правовом регулировании охраны окружающей среды.
- Изучение вопросов правового регулирования охраны окружающей среды, организации рационального природопользования и обеспечения экологической безопасности с учетом современных условий.
- Осмысление изучаемого материала, на основе полученных знаний, выработка собственного личностного видения сущности правового регулирования экологических процессов.
- Приобретение навыков решения простых юридических задач в области охраны окружающей среды, защиты экологических прав граждан и организации рационального природопользования.

2 ПЕРЕЧЕНЬ ПЛАНИРУЕМЫХ РЕЗУЛЬТАТОВ ОБУЧЕНИЯ ПО ДИСЦИПЛИНЕ

Результатом освоения дисциплины ОП.05. Экологическое право является формирование у обучающихся следующих компетенций:

общих

- ОК 10. Адаптироваться к меняющимся условиям профессиональной деятельности.
- ОК 11. Самостоятельно определять задачи профессионального и личностного развития, заниматься самообразованием, осознанно планировать повышение квалификации.
- ОК 12. Выполнять профессиональные задачи в соответствии с нормами морали, профессиональной этики и служебного этикета.
- ОК 13. Проявлять нетерпимость к коррупционному поведению, уважительно относиться к праву и закону

профессиональных

- ПК 1.1. Юридически квалифицировать факты, события и обстоятельства. Принимать решения и совершать юридические действия в точном соответствии с законом.
- ПК 1.2. Обеспечивать соблюдение законодательства субъектами права.
- ПК 1.3. Осуществлять реализацию норм материального и процессуального права

В результате освоения дисциплины обучающийся должен:

Знать:	основы экологического права и законодательства Российской Федерации; понятие и виды экологических правонарушений; юридическую ответственность за нарушения законодательства в области охраны окружающей среды; порядок рассмотрения дел об экологических правонарушениях
Уметь:	применять правовые нормы при регулировании отношений природопользования и охраны окружающей среды

3 МЕСТО ДИСЦИПЛИНЫ В СТРУКТУРЕ ОБРАЗОВАТЕЛЬНОЙ ПРОГРАММЫ

Дисциплина ОП.05. Экологическое право является общепрофессиональной дисциплиной профессионального учебного цикла учебного плана по специальности **40.02.02 Правоохранительная деятельность**.

4 ОБЪЕМ ДИСЦИПЛИНЫ

Трудоемкость дисциплины								контрольные, расчетно-графические работы, рефераты, проч.	курсовые работы (проекты)
Часы									
Общая (максим.)	лекции	практ.зан./семинары	лабор.зан	Консультации	СР	зачет	экз.		
Очная форма									
78	52	-	-	6	20	+	-	-	-
Заочная форма									
78	10	-	-	-	68	+	-	-	-

5 СОДЕРЖАНИЕ ДИСЦИПЛИНЫ, СТРУКТУРИРОВАННОЕ ПО ТЕМАМ (РАЗДЕЛАМ) С УКАЗАНИЕМ ОТВЕДЕННОГО НА НИХ КОЛИЧЕСТВА АКАДЕМИЧЕСКИХ ЧАСОВ И ВИДОВ УЧЕБНЫХ ЗАНЯТИЙ

5.1 Тематический план изучения дисциплины

№	Тема, раздел	Контактная работа обучающихся с преподавателем			Самостоятельная работа	Осваиваемые элементы компетенций	Наименование оценочного средства
		лекции	практ. знят./сем	лаборат. знят			
1.	Раздел 1. Понятие, предмет и методы экологического права						
2.	Тема 1.1. Понятие экологии	2			0,5	ОК 10 – 13	
3.	Тема 1.2. Понятие, предмет и методы экологического права	2			0,5	ОК 10 – 13	
4.	Раздел 2. Экологические правоотношения						
5.	Тема 2.1. Экологические правоотношения: понятие, объекты и субъекты	2			1	ОК 10 – 13	
6.	Тема 2.2. Основные виды экологических правоотношений. Права участников правоотношений на природные объекты	2			1	ОК 10 – 13	Домашнее задание
7.	Раздел 3. Управление и контроль в сфере взаимодействия общества с окружающей средой						
8.	Тема 3.1. Понятие, виды управления в сфере взаимодействия общества и природы	2			1	ОК 10 – 13 ПК 1.2	Домашнее задание
9.	Тема 3.2. Понятие и виды экологического контроля	2			1	ОК 10 – 13 ПК 1.2.	Домашнее задание
10.	Раздел 4. Экологический мониторинг. Учет природных объектов и ресурсов						
11.	Тема 4.1. Экологический мониторинг	2			1	ОК 10, ПК 1.2.	Домашнее задание
12.	Тема 4.2. Учет природных ресурсов и объектов	2			1	ОК 10, ПК 1.2.	
13.	Раздел 5. Экологическое нормирование. Плата за загрязнение окружающей среды						

14.	Тема 5.1. Понятие, цели экологического нормирования	2			1	ОК 10, ПК 1.2.	Домашнее задание
15.	Тема 5.2. Нормативы качества окружающей среды	2			1	ОК 10, ПК 1.2.	Домашнее задание
16.	Тема 5.3. Нормативы допустимого воздействия на окружающую среду	2			1	ОК 10, ПК 1.2.	Домашнее задание
17.	Тема 5.4. Нормативы санитарных и защитных зон	2			1	ОК 10, ПК 1.2.	Домашнее задание
18.	Тема 5.5. Плата за загрязнение окружающей среды	2			1	ОК 10, ПК 1.2.	Домашнее задание
19.	Раздел 6. Экологические правонарушения и юридическая ответственность						
20.	Тема 6.1. Понятие и виды экологических правонарушений	2			1	ОК 10 – 13 ПК 1.1 - 1.3	Домашнее задание
21.	Тема 6.2. Понятие и виды экологического вреда	2			1	ОК 10 – 13 ПК 1.1 - 1.3	Домашнее задание
22.	Тема 6.3. Понятие, правовые основания, виды юридической ответственности за экологические правонарушения. порядок рассмотрения дел об экологических правонарушениях	4			1	ОК 10 – 13 ПК 1.1 - 1.3	
23.	Раздел 7. Особенности правового режима и охраны природных объектов, комплексов и ресурсов						
24.	Тема 7.1. Правовая охрана атмосферного воздуха	2			1	ОК 10, ПК 1.2.	Домашнее задание
25.	Тема 7.2. Правовая охрана земель и почвы	2			1	ОК 10, ПК 1.2.	Домашнее задание
26.	Тема 7.3. Правовая охрана водных объектов	4			0,5	ОК 10, ПК 1.2.	Домашнее задание
27.	Тема 7.4. Правовая охрана лесов и животного мира	2			0,5	ОК 10, ПК 1.2.	Домашнее задание
28.	Тема 7.5. Правовая охрана недр	2			0,5	ОК 10, ПК 1.2.	Домашнее задание
29.	Тема 7.6. Особо охраняемые природные территории	2			0,5	ОК 10, ПК 1.2.	Домашнее задание
30.	Раздел 8. Понятие международного права окружающей среды						
31.	Тема 8.1. Понятие международного права окружающей среды. Объекты и субъекты международного экологического права	2			0,5		Домашнее задание
32.	Тема 8.2. Международный договор как источник экологического права	2			0,5		Домашнее задание
ИТОГО		52	0		20		Зачет

5.2 Содержание учебной дисциплины

Раздел 1. Понятие, предмет и методы экологического права

Тема 1.1. Понятие экологии. Понятия «окружающая среда», «экология». Охрана окружающей среды.

Тема 1.2. Понятие, предмет и методы экологического права. Экологическое право как отрасль права Российской Федерации. Общественные отношения в сфере взаимодействия об-

щества и природы как объект правового регулирования. Понятие, предмет и методы экологического права, его практическое значение. Источники экологического права.

Раздел 2. Экологические правоотношения

Тема 2.1. Экологические правоотношения: понятие, объекты и субъекты. Понятие экологических правоотношений, основания их возникновения, изменения и прекращения. Классификация экологических правоотношений. Субъекты экологических правоотношений. Объекты экологических правоотношений. Права и обязанности субъектов экологических правоотношений.

Тема 2.2. Основные виды экологических правоотношений. Права участников правоотношений на природные объекты. Право природопользования. Понятие и виды прав на природные объекты и ресурсы. Право общего природопользования. Право специального природопользования. Право собственности на природные объекты и ресурсы. Субъекты и объекты права собственности на природные ресурсы. Содержание права собственности на природные ресурсы.

Раздел 3. Управление и контроль в сфере взаимодействия общества с окружающей средой.

Тема 3.1. Понятие, виды управления в сфере взаимодействия общества и природы. Понятие и система органов государственного управления в сфере охраны окружающей среды и природопользования. Органы государственного управления общей и специальной компетенции. Производственное и общественное управление.

Тема 3.2. Понятие и виды экологического контроля. Понятие, виды и правовые основы экологического контроля. Особенности государственного, производственного и общественного экологического контроля

Раздел 4. Экологический мониторинг. Учет природных объектов и ресурсов.

Тема 4.1. Экологический мониторинг. Понятие, правовые основы, методы, виды и практическое значение мониторинга окружающей среды.

Тема 4.2. Учет природных ресурсов и объектов. Понятие, правовые основы, виды, особенности и практическое значение государственных кадастров и реестров природных объектов и ресурсов.

Раздел 5. Экологическое нормирование. Плата за загрязнение окружающей среды.

Тема 5.1. Понятие, цели экологического нормирования. Система экологических нормативов.

Тема 5.2. Нормативы качества окружающей среды. Понятие окружающей среды, благоприятной для здоровья человека и обитания живых организмов. Понятие нормативов качества окружающей среды.

Тема 5.3. Нормативы допустимого воздействия на окружающую среду. Понятие, правовые основы, виды, основные принципы определения и практическое значение нормативов допустимого воздействия на окружающую среду.

Тема 5.4. Нормативы санитарных и защитных зон. Понятие, правовые основы, виды и практическое значение нормативов санитарных и защитных зон, определение их границ и особенности правового режима.

Тема 5.5. Плата за загрязнение окружающей среды. Виды негативного воздействия на окружающую среду, за которые взимается плата. Дифференциация платежей.

Раздел 6. Экологические правонарушения и юридическая ответственность.

Тема 6.1. Понятие и виды экологических правонарушений.

Тема 6.2. Понятие и виды вреда в экологической сфере, виды объектов, которым он может быть причинен, и источников причинения вреда.

Тема 6.3. Понятие, правовые основания, виды юридической ответственности за экологические правонарушения. Дисциплинарная ответственность за экологические правонарушения. Материальная ответственность за экологические правонарушения. Способы экономической оценки экологического вреда. Административная ответственность за экологиче-

ские правонарушения. Уголовная ответственность за экологические преступления. Порядок рассмотрения дел об экологических правонарушениях.

Раздел 7. Особенности правового режима и охраны природных объектов, комплексов и ресурсов.

Тема 7.1. Правовая охрана атмосферного воздуха. Атмосферный воздух как объект охраны. Правовые меры охраны атмосферного воздуха от загрязнения и вредных физических воздействий. Правовые меры защиты озонового слоя. Нормативы вредных воздействий на атмосферный воздух. Ответственность за нарушения законодательства об охране атмосферного воздуха.

Тема 7.2. Правовая охрана земель и почвы. Земля и почва как объекты использования и охраны. Понятие и состав земельного фонда России. Основные принципы, основные источники земельного права, объекты земельного права; подразделение земель на категории, зонирование территорий; способы приобретения и прекращения прав на земельные участки; правовой режим земель различных категорий.

Тема 7.3. Правовая охрана водных объектов. Использование и охрана водных объектов. Право водопользования и его виды. Правовая охрана вод от истощения и загрязнения. Водоохранные зоны и прибрежные защитные полосы. Ответственность за нарушение водного законодательства.

Тема 7.4. Правовая охрана лесов и животного мира. Лес как объект использования и охраны. Право собственности на лесной фонд и право собственности на леса. Право лесопользования и его виды. Государственный лесной фонд и его виды. Подразделение лесов на группы. Правовая охрана и защита лесов. Животный мир как объект использования и охраны. Право собственности на объекты животного мира. Право пользования животным миром и его виды. Правовые меры охраны животного мира. Правовое регулирование охоты и рыболовства. Правовая охрана редких и находящихся под угрозой исчезновения объектов животного мира.

Тема 7.5. Правовая охрана недр. Недра как объект использования и охраны. Право пользования недрами и его виды. Государственный учет полезных ископаемых, использования недр и ведение кадастра месторождений полезных ископаемых. Права и обязанности пользователей недр.

Тема 7.6. Особо охраняемые природные территории. Понятие и основные виды особо охраняемых территорий. Особенности правового режима отдельных особо охраняемых территорий: заповедников, заказников, национальных и природных парков, памятников природы, дендрологических парков и ботанических садов, лечебно-оздоровительных местностей и курортов. Организация охраны особо охраняемых территорий. Особо охраняемые территории Свердловской области.

Раздел 8. Понятие международного права окружающей среды

Тема 8.1. Понятие международного права окружающей среды. Объекты и субъекты международного экологического права

Тема 8.2. Международный договор как источник экологического права

Консультации

Формы проведения консультаций: групповые.

6 ПЕРЕЧЕНЬ УЧЕБНО-МЕТОДИЧЕСКОГО ОБЕСПЕЧЕНИЯ ДЛЯ САМОСТОЯТЕЛЬНОЙ РАБОТЫ ОБУЧАЮЩИХСЯ ПО ДИСЦИПЛИНЕ

Обоснование затрат времени на самостоятельную работу обучающихся (СРО)

Суммарный объем часов на СРО очной формы обучения составляет **20** часов.

№ п/п	Виды самостоятельной работы	Единица измерения	Норма времени, час	Расчетная трудоемкость СРО по нормам, час.	Принятая трудоемкость СРО, час.
1	Выполнение домашнего задания	1 задание	1,0-4,0	2,0 x 6= 12	12
2	Подготовка к зачету	1 зачет	4,0-9,0	8,0 x 1=8	8
	Итого:				20

Суммарный объем часов на СРО заочной формы обучения составляет **68** часов.

№ п/п	Виды самостоятельной работы	Единица измерения	Норма времени, час	Расчетная трудоемкость СРО по нормам, час.	Принятая трудоемкость СРО, час.
1	Выполнение домашнего задания	1 задание	1,0-4,0	2,5 x 6= 15	15
2	Повторение материала лекций	1 час	1,0-3,0	2,0 x 10=20	20
3	Самостоятельное изучение литературы и нормативных правовых актов	1 тема	4,0-10,0	1,0 x 24=24	24
4	Подготовка к зачету	1 зачет	4,0-9,0	9,0 x 1=9	9
	Итого:				68

7 ТЕКУЩИЙ КОНТРОЛЬ И ПРОМЕЖУТОЧНАЯ АТТЕСТАЦИЯ ОБУЧАЮЩИХСЯ ПО ДИСЦИПЛИНЕ

Оценка результатов обучения осуществляется в ходе текущего контроля успеваемости и промежуточной аттестации.

Формы *текущего контроля* (оценочные средства): домашнее задание.

Методическое обеспечение текущего контроля

Наименование оценочного средства	Характеристика оценочного средства	Методика применения оценочного средства	Наполнение оценочного средства	Критерии оценивания/критерии оценки
Домашнее задание	Задание, в котором обучающемуся предлагают выполнить ряд заданий для закрепления и обобщения пройденного материала	Количество заданий-1. Выполняются задания по изученным темам.	КОС-Комплект заданий	Оценивается правильность и аккуратность выполнения схемы, заполнения таблиц, наличие вывода. 5 баллов (90-100%) - оценка «отлично» 4 балла (70-89%) - оценка «хорошо» 3 балла (50-69%) - оценка «удовлетворительно» 0-2 балла (0-49%) - оценка «не-

				удовлетворительно»
--	--	--	--	--------------------

*- комплекты оценочных средств.

Для осуществления текущего контроля знаний, умений обучающихся используется комплект оценочных средств.

Промежуточная аттестация по итогам освоения дисциплины проводится в форме *зачета*

Билет на зачет включает в себя: тест, теоретический вопрос и практико-ориентированное задание.

Методическое обеспечение промежуточной аттестации

<i>Наименование оценочного средства</i>	<i>Характеристика оценочного средства</i>	<i>Методика применения оценочного средства</i>	<i>Наполнение оценочного средства в КОС</i>	<i>Критерии оценивания/критерии оценки</i>
Зачёт:				
Тест		Тестовые задания по изученным темам	КОС-Комплект тестовых заданий	Полнота ответа, логичность изложения материала, использование профессиональной лексики, правильность оформления и решения задачи, выбор правильных ответов на тестовые задания. Оценку «зачтено» заслуживает студент, обнаруживший всестороннее, систематическое и глубокое знание учебного и нормативного материала, умеющий свободно выполнять задания, предусмотренные программой, усвоивший основную и знакомый с дополнительной литературой, рекомендованной кафедрой. Оценка «не зачтено» выставляется студентам, обнаружившим пробелы в знаниях основного учебного материала, допускающим принципиальные ошибки в выполнении предусмотренных программой заданий. Такой оценки заслуживают ответы студентов, носящие несистематизированный, отрывочный, поверхностный характер, когда студент не понимает существа излагаемых им вопросов.
Теоретический вопрос	Индивидуальная деятельность обучающегося по концентрированному выражению накопленного знания, обеспечивает возможность одновременной работы всем обучающимся за фиксированное время по однотипным заданиям, что позволяет преподавателю оценить всех обучающихся. Средство проверки умений применять полученные знания для решения задач определенного типа по теме или разделу.	Количество вопросов в билете - 1	КОС-Комплект теоретических вопросов	
Практико-ориентированное задание	Задание, в котором обучающемуся предлагают осмыслить реальную профессионально-ориентированную	Количество заданий в билете -1 Предлагаются задания по изученным темам в виде практических ситуаций.	КОС-Комплект заданий	

	ситуацию			
Итоговая оценка по дисциплине складывается из суммы баллов/ оценок текущего контроля и (или) баллов/оценок по промежуточной аттестации				

Для осуществления промежуточной аттестации обучающихся используется комплект оценочных средств по дисциплине.

8 ПЕРЕЧЕНЬ ОСНОВНОЙ И ДОПОЛНИТЕЛЬНОЙ УЧЕБНОЙ ЛИТЕРАТУРЫ, НЕОБХОДИМОЙ ДЛЯ ОСВОЕНИЯ ДИСЦИПЛИНЫ

8.1 Основная литература

№ п/п	Наименование	Кол-во экз.
1	Курс по экологическому праву [Электронный ресурс]/ — Электрон. текстовые данные.— Новосибирск: Сибирское университетское издательство, Норматика, 2017.— 186 с.— Режим доступа: http://www.iprbookshop.ru/65261.html .— ЭБС «IPRbooks»	Эл. ресурс
2	Экологическое право России [Электронный ресурс]: учебное пособие для студентов вузов/ Н.В. Румянцев [и др.].— Электрон. текстовые данные.— М.: ЮНИТИ-ДАНА, 2017.— 431 с.— Режим доступа: http://www.iprbookshop.ru/71081.html .— ЭБС «IPRbooks»	Эл. ресурс

8.2 Дополнительная литература

№ п/п	Наименование	Кол-во экз.
1	Краткий курс по экологическому праву [Электронный ресурс]/ — Электрон. текстовые данные.— М.: РИПОЛ классик, Окей-книга, 2016.— 112 с.— Режим доступа: http://www.iprbookshop.ru/73423.html .— ЭБС «IPRbooks»	Эл. ресурс
2	Экологическое право [Электронный ресурс]: практикум/ — Электрон. текстовые данные.— Ставрополь: Северо-Кавказский федеральный университет, 2017.— 108 с.— Режим доступа: http://www.iprbookshop.ru/83215.html .— ЭБС «IPRbooks»	Эл. ресурс

8.3 Нормативные правовые акты

Конституция Российской Федерации (принята всенародным голосованием 12.12.1993) (с учетом поправок, внесенных Законами РФ о поправках к Конституции РФ от 30.12.2008 N 6-ФКЗ, от 30.12.2008 N 7-ФКЗ, от 05.02.2014 N 2-ФКЗ, от 21.07.2014 N 11-ФКЗ)

Об охране окружающей среды: Федеральный закон от 10 янв. 2002 г. № 7-ФЗ

Земельный кодекс РФ от 25 окт. 2001 г. № 136

Лесной кодекс РФ от 4 декабря 2006 г. № 200-ФЗ

О животном мире: Федеральный закон от 24 апр. 1995 г. № 52-ФЗ

О рыболовстве и сохранении водных биологических ресурсов: Федеральный закон от 20 дек. 2004 г. № 166-ФЗ // Собр. законодательства РФ. 2004. № 52 (ч. 1).

О недрах: Закон РФ от 21 февр. 1992 г. № 2395-1 (в ред. от 3 марта 1995 г.) // Собр. законодательства РФ. 1995. № 10.

Об экологической экспертизе: Федеральный закон от 23 ноября 1995 г. 174-ФЗ // Собр. законодательства РФ. 1995. № 48.

Об охране атмосферного воздуха: Федеральный закон от 4 мая 1999 г. № 96-ФЗ // Собр. законодательства РФ. 1999. № 18.

Об особо охраняемых природных территориях: Федеральный закон от 14 марта 1995 г. № 33-ФЗ // Собр. законодательства РФ. 1995. № 12.

Об отходах производства и потребления" от 24.06.1998 N 89-ФЗ

О промышленной безопасности опасных производственных объектов Федеральный закон от 21.07.1997 N 116-ФЗ (ред. от 29.07.2018)

Уголовный кодекс Российской Федерации от 13.06.1996 N 63-ФЗ (ред. от 17.06.2019)

Кодекс Российской Федерации об административных правонарушениях от 30.12.2001 N 195-ФЗ (ред. от 17.06.2019) (с изм. и доп., вступ. в силу с 28.06.2019)

Об утверждении Методики исчисления размера вреда, причиненного охотничьим ресурсам (с изменениями на 17 ноября 2017 года). Приказ Министерства природных ресурсов и экологии РФ № 948 от 8 декабря 2011 г

СанПиН 2.2.1/2.1.1.1200-03 "Санитарно-защитные зоны и санитарная классификация предприятий, сооружений и иных объектов" (с изменениями на 25 апреля 2014 года)

Постановление Правительства РФ от 13.09.2016 N 913 (ред. от 29.06.2018) "О ставках платы за негативное воздействие на окружающую среду и дополнительных коэффициентах"

Постановление Правительства РФ от 16.02.2008 N 87 (ред. от 17.09.2018) "О составе разделов проектной документации и требованиях к их содержанию"

8.4 Справочно-библиографические и периодические издания

Российская газета

Собрание законодательства Российской Федерации-<http://pravo.gov.ru/proxy/ips/?editions>;
<http://www.szrf.ru/szrf/oglavlenie.phtml?md=0&nb=100>.

9 ПЕРЕЧЕНЬ РЕСУРСОВ ИНФОРМАЦИОННО-ТЕЛЕКОММУНИКАЦИОННОЙ СЕТИ «ИНТЕРНЕТ», НЕОБХОДИМЫХ ДЛЯ ОСВОЕНИЯ ДИСЦИПЛИНЫ

- 1 Международный экологический портал. – <http://www.ecolife.ru/index.shtml>
- 2 Федеральная служба по надзору в сфере природопользования – www.rpn.gov.ru
- 3 Интеграл – все для экологов – www.forum.integral.ru
- 4 Гарант (информационно-правовой портал) – www.garant.ru

10 МЕТОДИЧЕСКИЕ УКАЗАНИЯ ДЛЯ ОБУЧАЮЩИХСЯ ПО ОСВОЕНИЮ ДИСЦИПЛИНЫ

Алгоритм работы студентов для качественного усвоения дисциплины включает в себя следующие действия:

1. Изучение рабочей программы дисциплины, что позволит правильно сориентироваться в системе требований, предъявляемых к студенту со стороны преподавателя.
2. Посещение и конспектирование лекций.
3. Изучение основной и дополнительной литературы, нормативных правовых актов, интернет-источников.
4. Выполнение всех видов самостоятельной работы.
5. Подготовка и сдача зачета

**11 ПЕРЕЧЕНЬ ИНФОРМАЦИОННЫХ ТЕХНОЛОГИЙ, ИСПОЛЬЗУЕМЫХ ПРИ
ОСУЩЕСТВЛЕНИИ ОБРАЗОВАТЕЛЬНОГО ПРОЦЕССА ПО ДИСЦИПЛИНЕ,
ВКЛЮЧАЯ ПЕРЕЧЕНЬ ПРОГРАММНОГО ОБЕСПЕЧЕНИЯ
И ИНФОРМАЦИОННЫХ СПРАВОЧНЫХ СИСТЕМ**

1. Microsoft Windows 8 Professional
 2. Microsoft Office Professional 2013
 3. FineReader 12 Professional
- ИПС «КонсультантПлюс»

**12 ОПИСАНИЕ МАТЕРИАЛЬНО-ТЕХНИЧЕСКОЙ БАЗЫ, НЕОБХОДИМОЙ ДЛЯ
ОСУЩЕСТВЛЕНИЯ ОБРАЗОВАТЕЛЬНОГО ПРОЦЕССА ПО ДИСЦИПЛИНЕ**

Реализация данной учебной дисциплины осуществляется с использованием материально-технической базы, обеспечивающей проведение всех видов учебных занятий и научно-исследовательской работы обучающихся, предусмотренных программой учебной дисциплины, соответствующей действующим санитарным и противопожарным правилам и нормам.

ЛИСТ ИЗМЕНЕНИЙ РАБОЧЕЙ ПРОГРАММЫ ДИСЦИПЛИНЫ

1. Раздел 8 после таблицы дополнить следующими абзацами:

При реализации дисциплины используется балльно-рейтинговая система оценки учебной деятельности в соответствии с Положением о балльно-рейтинговой системе оценки учебной деятельности (учебном рейтинге) обучающихся в ФГБОУ ВО «Уральский государственный горный университет» (СМК ОД.Пл.04-06.222-2021).

Распределение баллов в рамках текущего рейтинга и рейтинга промежуточной аттестации по учебной дисциплине представлены в комплекте оценочных средств по дисциплине.

Полученные значения учебного рейтинга обучающихся в баллах переводятся в оценки, выставляемые по следующей шкале:

Количество баллов	Отметка за экзамен/ зачёт с оценкой	Отметка о зачёте
80-100	Отлично	Зачтено
65-79	Хорошо	
50-64	Удовлетворительно	
0-49	Неудовлетворительно	Не зачтено

2. Рабочая программа актуализирована в части разделов:

– Перечень основной и дополнительной учебной литературы, необходимой для освоения дисциплины;

– Перечень ресурсов информационно-телекоммуникационной сети «Интернет», необходимых для освоения дисциплины;

– Перечень информационных технологий, используемых при осуществлении образовательного процесса по дисциплине (модулю), включая перечень программного обеспечения и информационных справочных систем.

Одобрено на заседании кафедры Антикризисного управления и оценочной деятельности. Протокол № 7 от «18» марта 2021 г.

Заведующий кафедрой

подпись

Мальцев Н.В.
И.О. Фамилия

КОМПЛЕКТ ОЧЕНОЧНЫХ СРЕДСТВ

Текущий контроль

Тема «Объекты экологического права»

Цель работы: Закрепить знание объектов экологического права

Задание 1. Начертите в тетради (на развороте) заполните таблицу:

Объекты экологического права

Объект экологического права	Определение	Основные нормативные акты, регулирующие правовой режим и охрану объекта

Задание 2. При рассмотрении судом уголовного дела главного инженера завода возник вопрос о том, как квалифицировать загрязнение воздуха рабочей зоны производственных помещений вредными для здоровья людей веществами выше предельных концентраций: как нарушение правил охраны окружающей среды или как нарушение правил охраны труда.

Каким должно быть разъяснение по данному вопросу? Каковы юридические признаки, при наличии которых воздух, воды и почва будут охраняться с помощью законодательства об охране окружающей природной среды?

Методические рекомендации. Задание выполнить письменно в тетради для домашних работ.

Тема: Право природопользования

Цель работы: Закрепить знание содержания права общего и специального природопользования

Задание 1.

1. Поясните понятия «право природопользования», «экология» и «природопользование»

2. Охарактеризуйте право общего природопользования.

3. Назовите основные принципы и основания возникновения и прекращения права специального природопользования.

4. Приведите примеры общего и специального использования природных объектов и запишите их в таблицу:

Природные объекты	Общее природопользование (примеры)	Специальное природопользование (примеры)
Земельные участки		
Водные объекты		
Атмосферный воздух		
Леса		
Недра		
Животный мир		

Методические рекомендации. Задание выполнить письменно в тетради для домашних работ.

Тема: Административная ответственность за правонарушения в области охраны окружающей среды и природопользования.

Цель работы: Изучение видов административных взысканий за экологические правонарушения

Задание 1.

Пользуясь Кодексом об административных правонарушениях РФ, начертите и заполните таблицу:

Вид административного взыскания	Понятие	Является основным или дополни-	Привести примеры экологических администра-	Дополнительно

		тельным наказанием (ст.3.3)	тивных правонарушений, за которые устанавливается наказание (гл.8)	
Штраф				Максимальный размер
Конфискация				Какие предметы подлежат конфискации при совершении экологических административных правонарушений (гл.8)
Административное приостановление деятельности				

Задание 2

При осуществлении производственной деятельности предприятие, расположенное в черте населенного пункта, из-за отсутствия системы очистки загрязняло атмосферу дымом, вредными газами и копотью в размерах, значительно превышающих ПДК. Главный санитарный врач города после неоднократных предупреждений, принял решение о прекращении эксплуатации цеха пластмасс как не обеспечивающего очистку вредных выбросов. Это решение администрация предприятия не выполнила. Главный санитарный врач обратился в суд. Какое решение примет судья?

Методические рекомендации. Задание выполнить письменно в тетради для домашних работ.

Тема: Уголовная ответственность за экологические преступления

Цель работы: Закрепить знания по теме

Задание. Пользуясь Уголовным кодексом РФ, начертите в тетради (на развороте) и заполните таблицу:

Уголовная ответственность за экологические преступления

Вид уголовного наказания	Понятие	Является основным или дополнительным наказанием (ст.45)	Привести 3-5 примеров экологических преступлений, за которые устанавливается наказание (гл.26)	Дополнительно
Штраф (ст.46)				Максимальный размер
Лишение права занимать определенные должности или заниматься определенной деятельностью (ст.47)				Сроки наказания
Обязательные работы (ст.48)				Сроки наказания
Исправительные работы (ст.50)				Сроки наказания
Ограничение свободы (ст.53)				Сроки наказания
Принудительные работы (ст.53.1)				Сроки наказания
Арест (ст.54)				Сроки наказания
Лишение свободы (ст.56)			Дополнить примером ст.358	Сроки наказания

Сформулируйте и запишите выводы.

Методические рекомендации. Задание выполнить письменно в тетради для домашних работ.

Тема: Особенности правового режима и правовая охрана водных объектов

Цель работы: Закрепить знания о правовом режиме и охране водных объектов

Задание 1.

Используя Водный кодекс РФ, начертите в тетради (на развороте) и заполните таблицу: Правовой режим водоохранной зоны, прибрежной защитной полосы и береговой полосы

Водоохранная зона	Прибрежная защитная полоса	Береговая полоса
Понятие		
Размеры		
Правовой режим (правила использования участков)		
1. Объекты, запрещенные к размещению		
2. Запрещенные виды деятельности		
3. Объекты, разрешенные для размещения		
4. Условия, при которых разрешается размещение объектов		

Сформулировать и записать выводы.

Задание 2

Сельскохозяйственное производственное предприятие использовало проточное озеро, расположенное на территории земель, принадлежащих предприятию на праве собственности для разведения уток и гусей. Управление Росрыболовства выдало разрешение рыболовецкому кооперативу производить на этом озере промысловый лов рыбы. Сельхозпредприятие обратилось в прокуратуру с заявлением об отмене лицензии на промысловый лов, так как озеро находится внутри земельного участка, принадлежащего сельхозпредприятию, и использование этого озера другими организациями нарушает права сельхозпредприятия по землепользованию и водопользованию.

Для каких целей используются водные объекты?

В каком порядке может быть использован водоем для рыболовства?

Возможно ли ограничение использования озера сельхозпредприятием для разведения домашней птицы в пользу рыболовства или иных целей?

Методические рекомендации. Задание выполнить письменно в тетради для домашних работ.

Тема: Правовая охрана животного мира

Цель работы: Закрепить знание о правовой охране объектов животного мира.

Задание 1.

1. Понятие животного мира
2. Какие виды пользования животным миром разрешены
3. Какие правовые акты регулируют использование и охрану объектов животного мира?
4. Правовые меры охраны животного мира.

Задание 2.

Группа лиц на протяжении длительного времени незаконно вылавливала рыбу и добывала водных животных, выращиваемых рыбоводным хозяйством в специально устроенных прудах. Как следует квалифицировать их действия?

Задание 3.

1. Рассмотреть Методику исчисления размера вреда, причиненного охотничьим ресурсам (с изменениями на 17 ноября 2017 года), утвержденную Приказом Министерства природных ресурсов и экологии РФ № 948 от 8 декабря 2011 г

2. Используя правила Методики, решите задачу:

Водитель автомобиля совершил наезд на перебежавшего дорогу лося, не успев затормозить при внезапном появлении животного. В результате животное погибло, автомобиль был поврежден. Водитель предъявил иск к территориальным органам управления охотничьего хозяйства области о возмещении причиненного имущественного ущерба. Органы охотничьего хозяйства предъявили встречный иск о возмещении ущерба, причиненного в результате гибели животного.

Методические рекомендации. Задание выполнить письменно в тетради для домашних работ.

Тема: Особо охраняемые природные территории

Цель работы: Закрепить знания об особо охраняемых природных территориях

Задание.

1. Изучите закон РФ «Об особо охраняемых природных территориях» от 14 марта 1995 г. № 33-ФЗ

2. Начертите в тетради (на развороте) и заполните таблицу:

Особо охраняемые природные территории

Категория особо охраняемой природной территории	Определение	Особенности правового режима (кратко)	Примеры

3. Сделать вывод

Методические рекомендации. Задание выполнить письменно в тетради для домашних работ.

Промежуточная аттестация

Теоретические вопросы для подготовки к зачету:

- 1 Понятие экологии. Экологическое право, предмет и методы экологического права
- 2 Источники экологического права
- 3 Экологические правоотношения. Субъекты экологических правоотношений
- 4 Объекты экологических отношений
- 5 Право собственности на природные ресурсы.
- 6 Право общего природопользования
- 7 Право специального природопользования
- 8 Управления в сфере взаимодействия общества и природы.
- 9 Экологический мониторинг.
- 10 Экологическое нормирование. Нормативы качества окружающей среды
- 11 Нормативы воздействия на окружающую среду
- 12 Нормативы санитарных и защитных зон
- 13 Государственный учет природных объектов
- 14 Оценка воздействия на окружающую среду
- 15 Экологическая экспертиза
- 16 Экологический контроль
- 17 Экологический аудит
- 18 Плата за природопользование и за загрязнение окружающей природной среды.
- 19 Экологическое правонарушение
- 20 Понятие юридической ответственности за экологические правонарушения.
- 21 Понятие и виды экологического вреда
- 22 Оценка и возмещение экологического вреда
- 23 Административная ответственность за экологические правонарушения
- 24 Уголовная ответственность за преступления в экологической сфере
- 25 Особо охраняемые природные территории.

- 26 Основные направления правовой охраны окружающей среды в промышленности.
- 27 Правовое регулирование размещения отходов
- 28 Основные направления правовой охраны окружающей среды в сельском хозяйстве
- 29 Правовая охрана земель
- 30 Состав земель Российской Федерации.
- 31 Особенности правового режима недр.
- 32 Охрана водных объектов от загрязнения, засорения и истощения.
- 33 Правовая охрана атмосферного воздуха.
- 34 Правовая охрана лесов.
- 35 Правовая охрана животного мира.
- 36 Понятие международного права окружающей среды. Объекты, субъекты и источники экологического права

Тест:

1) Экологическая функция недр.

1. Обеспечивать всех недропользователей своими запасами в любом объеме.
2. Быть фундаментом земной коры.
3. Улучшать плодородие почв.
4. Приносить недропользователям прибыль от разработок их запасов.
5. Обеспечивать государство своими запасами для их продажи.

2) Платежи за природопользование – это плата:

1. За размещение доходов.
2. За лимитное загрязнение.
3. За размещение отходов.
4. За использование объектов окружающей природной среды.

3) К видам платы за загрязнение природной среды относится плата за:

1. Заготовку технического сырья.
2. Право пользования животным миром.
3. Сбор нелесных ресурсов.
4. Размещение отходов.
5. Право пользования растительным миром

4) На какие природные объекты распространяется право частной собственности?

- 1) Недра,
- 2) Пруды,
- 3) Лес,
- 4) Животный мир в естественной среде обитания.

5) Экологический мониторинг определяется как:

- 1) Система долгосрочных наблюдений за состоянием окружающей среды,
- 2) Деятельность государственных органов по проверке соблюдения исполнения требований экологического законодательства,
- 3) Система наблюдений за источниками негативного воздействия на окружающую среду,
- 4) Деятельность органов местного самоуправления по проверке работы очистных сооружений и других обеззараживающих веществ.

6) Цель введения платы за природопользование:

- 1) Стимулирование природопользователей к рациональному использованию природных ресурсов,
- 2) Охрана права собственности на природные ресурсы,
- 3) Обеспечение права специального природопользования на природные ресурсы,
- 4) Укрепление административного метода в управлении природопользованием.

7) В плату за загрязнение окружающей среды НЕ включается:

- 1) Плата за пользование природными ресурсами,
- 2) Плата за негативное воздействие в пределах допустимых нормативов,
- 3) Плата за негативное воздействие в пределах временно согласованных нормативов,
- 4) Плата за захоронение отходов.

8) Целью экологического нормирования является:

- 1) Определение допустимых пределов воздействия на окружающую среду,
- 2) Определение экономической ценности природных ресурсов,
- 3) Установление правил оформления лицензий на природопользование,
- 4) Установление правил расчета платы за природопользование.

9) Под оценкой воздействия на окружающую среду (ОВОС) понимают:

- 1) Оценку потенциального экологического вреда при планируемой хозяйственной деятельности,
- 2) Оценку выполнения требований, предъявляемых к природопользователю в соответствии с лицензией,
- 3) Оценку состояния окружающей среды в результате загрязнения,
- 4) Установление соответствия намечаемого воздействия на природу экологическим требованиям.

10) Объектом правового регулирования экологического права являются:

- 1) общественные отношения, складывающиеся в области охраны окружающей среды;
- 2) человек и общество;
- 3) природа.

11) Какой из перечисленных институтов не относится к общей части экологического права:

- А) Право природопользования
- Б) Государственное управление природопользованием и охраной окружающей среды
- В) Юридическая ответственность за нарушение экологического законодательства
- Г) Правовой режим использования и охраны недр

12) Какие из указанных источников в сфере экологии относятся к нормативно-правовым:

- А) СНИП
- Б) ГОСТ
- В) ПДК, кадастры
- Г) Федеральная целевая программа

13) Основные функции мониторинга - это:

- А) Определение количества и качества природных объектов
- Б) Проведение мероприятий по ликвидации вредных воздействий на природную и окружающую среду
- В) Исследование природной и окружающей среды
- Г) Наблюдение за состоянием природной и окружающей среды

14) Какая форма собственности на природные ресурсы не предусмотрена Конституцией РФ:

- А) Государственная
- Б) Муниципальная
- В) Частная
- Г) Общественная

15) На какой из указанных природных объектов не распространяется собственность:

- А) Земля

- Б) Недра
- В) Воды
- Г) Атмосферный воздух

16) В чьей собственности находится водный объект, расположенный на территории двух субъектов РФ:

- А) Муниципальная
- Б) Собственность субъекта РФ
- В) Федеральная собственность
- Г) Частная собственность

17) Что возмещается собственнику при изъятии земельного участка для государственных или общественных нужд:

- А) Только стоимость участка
- Б) Стоимость участка, построек и насаждений
- В) Стоимость участка, построек, насаждений, убытки и упущенная выгода
- Г) Изымается без возмещения ущерба

18) Какое из приведенных ниже условий является основанием для возникновения права специального природопользования:

- А) Наличие специального образования
- Б) Решение компетентного государственного органа
- В) Отсутствие судимости
- Г) Проживание в данной местности

19) Какой из указанных видов природопользования не относится к специальному природопользованию, осуществляемому гражданами:

- А) Охота
- Б) Заготовка живицы
- В) Разведка и разработка месторождений полезных ископаемых
- Г) Сбор ягод

20) Экологические права человек приобретает:

- А) С момента рождения
- Б) При достижении 14 лет
- В) При достижении 16 лет
- Г) При достижении 18 лет

21) Под правом собственности на природные ресурсы понимают:

- А) Право пользования, владения и распоряжения природными ресурсами
- Б) Право пользования
- В) Право владения
- Г) Право аренды

22) Деятельность, связанная с извлечением полезных свойств природной среды для удовлетворения различных общественных интересов, называется:

- А) Природопользование
- Б) Охрана окружающей природной среды
- В) Восстановлением окружающей природной среды
- Г) Изучение окружающей природной среды

23) В каком из перечисленных нормативных актов говорится «В совместном ведении Российской Федерации и субъектов Российской Федерации находятся В) Вопросы владения, пользования и распоряжения землей, недрами, водами и другими природными ресурсами; Г) Разграничение государственной собственности; Д) Природополь-

зование, охрана окружающей среды и обеспечение экологической безопасности, особо охраняемые природные территории, охрана памятников истории и культуры; К) Административное, административно-процессуальное, трудовое, семейное, жилищное, земельное, водное, лесное законодательство, законодательство о недрах, об охране окружающей среды.»:

- А) Конституция РФ 24
- Б) ГК РФ
- В) КоАП РФ
- Г) УК РФ

24) Какой из указанных ниже органов не осуществляет управление в области природопользования и охраны окружающей природной среды:

- А) Прокуратура РФ
- Б) Федеральный горный и промышленный надзор
- В) Комитет РФ по стандартизации и метрологии
- Г) Комитет РФ по водному хозяйству

25) К какой группе органов государственной власти относится Министерство природы ресурсов и экологии РФ:

- А) Комплексные
- Б) Отраслевые
- В) Функциональные
- Г) Общие

26) В каком из указанных документов содержатся количественные и качественные характеристики природных ресурсов:

- А) Перечень
- Б) Кадастр
- В) Свод
- Г) Баланс

27) Деятельность каких экологических служб имеют право координировать органы местного самоуправления:

- А) Только предприятий, находящихся в муниципальной собственности
- Б) Всех предприятий независимо от форм собственности и подчинения
- В) Только предприятий, находящихся в муниципальной и частной собственности
- Г) Только государственных и муниципальных предприятий

28) Какие нормативные правовые акты из числа перечисленных не могут принимать министерства, ведомства, комитеты, органы местного самоуправления:

- А) Приказы
- Б) Инструкции
- В) Методические указания
- Г) Указы

29) Какие из указанных мер не относятся к контрольным и надзорным:

- А) Предупреждение правонарушений и их пресечение
- Б) Восстановление нарушенных прав
- В) Принятие мер юридической ответственности
- Г) Разработка и принятие экологических программ

30) Проверка соблюдения требований по охране окружающей среды и обеспечению экологической безопасности и принятие соответствующих непосредственных мер к нарушителям называется:

- А) Экологическим мониторингом
- Б) Нормированием качества окружающей среды
- В) Лицензированием охраны окружающей среды
- Г) Экологическим контролем

31) Управление экологопользованием и охраной окружающей среды, это:

- а) анализ организационной деятельности субъектов РФ;
- б) наблюдение за состоянием окружающей среды;
- в) совокупность предпринимаемых субъектами действий, направленных на обеспечение требований законодательства об окружающей среде;

32) Управление экологопользованием и охраной окружающей среды призвано:

- а) обеспечить право граждан на свободу волеизъявления;
- б) обеспечить право граждан на жизнь;
- в) обеспечить реализацию экологического законодательства;

33) Совокупность общественных отношений по управлению в сфере экологии,

это:

- а) деятельность государственных органов, местного самоуправления, общественных объединений по рациональному использованию и охране окружающей среды;
- б) деятельность государственных органов в сфере природопользования и охраны окружающей среды;
- в) деятельность органов местного самоуправления;

34) Территориальное управление рациональным экологопользованием и охраной окружающей среды, это:

- а) управление субъектов РФ;
- б) управление на территории муниципального образования;
- в) управление в сфере экономических отношений;

35) Конституция РФ предоставляет право субъектам РФ принимать свои законы и другие нормативные акты, способные влиять на состояние и уровень управления в субъектах РФ:

- а) да;
- б) нет;
- в) затрудняюсь ответить;

36) В настоящее время в России сложилась следующая система экологического управления:

- а) двух уровневая: федеральное, местное самоуправление;
- б) трех уровневая: федеральное, территориальное, местное самоуправление;
- в) одно уровневое: местное самоуправление;

37) Объектом управления в области рационального экологопользования и охраны окружающей среды являются:

- а) отношения собственности на природные ресурсы;
- б) общественные отношения в области экологопользования и охраны окружающей среды;
- в) отношения по охране окружающей среды;

38) Включает ли управление экологопользованием и охраной окружающей среды регулирование вопросов по оценке воздействия на окружающую среду (ОВОС)?

- а) да;
- б) нет;
- в) в настоящее время и да, и нет;

г) затрудняюсь ответить;

39) Функции управления экологопользованием и охраной окружающей среды, это:

- а) методы исследования деятельности соответствующих органов управления;
- б) результаты деятельности;
- в) направление деятельности по обеспечению охраны окружающей среды и рациональному экологопользованию.

40) В каких нормативных актах закреплены основы общественного, производственного, отраслевого управления экологопользованием и охраной окружающей среды:

- а) Конституция РФ;
- б) Закон РФ «Об охране окружающей природной среды»;
- в) в отраслевом природоохранном законодательстве;

41) Методы управления рациональным экологопользованием и охраной окружающей среды, это:

- а) специфическая особенность экологических правоотношений;
- б) способы государственного воздействия на поведение и деятельность субъектов правоотношений;

в) затрудняюсь ответить;

42) Принципы управления экологопользованием и охрана окружающей среды:

- а) контроль за деятельностью субъектов правоотношений;
- б) оценка деятельности соответствующих органов управления;
- в) основополагающие идеи, основные направления управления;

43) Система органов управления экологопользованием и охраной окружающей среды включает в себя:

- а) органы общей компетенции;
- б) органы функциональной компетенции;
- в) органы общей компетенции и специально уполномоченные на то государственные органы;

44) К органам общей компетенции по управлению рациональным экологопользованием и охраной окружающей среды, относятся:

- а) Министерство природных ресурсов и экологии РФ, Правительство РФ;
- б) Министерство природных ресурсов РФ;
- в) Президент РФ, Правительство РФ, Государственная дума РФ, Правительство субъектов РФ, органы местного самоуправления;

45) К специально уполномоченным органам в сфере управления, относятся:

- а) Минприроды, Федеральная служба земельного кадастра, Федеральная служба России по гидрометеорологии мониторингу окружающей среды и их органы на местах;
- б) Министерство природных ресурсов и экологии РФ;
- в) Правительство субъектов РФ;
- г) органы местного самоуправления;

46) Правовой основой разграничения полномочий между специально уполномоченными органами экологопользования и охраны окружающей среды является:

- а) Конституция РФ;
- б) Указ Президента РФ «О структуре федеральных органов исполнительной власти»;
- в) Закон РФ «Об охране окружающей природной среды».

47) Виды взаимодействия общества и природы это:

- а) потребление природ человеком и охрана окружающей среды;

- б) потребление, охрана и преобразование среды;
- в) потребление, антропогенное воздействие на окружающую среду.

48) Функции, выполняемые природой:

- а) эстетическая, рекреационная, научная, культурная;
- б) только рекреационная и научная;
- в) эстетическая, культурная;

49) Природа как объект правового регулирования – это:

- а) объективная реальность, существующая независимо от сознания человека, как следствие объективного эволюционного развития материального мира и состоящая из естественных экологических систем;
- б) окружающая среда;
- в) растительный мир земного шара.

50) Согласно Конституции РФ земельное, водное, лесное законодательство, законодательство о недрах, об охране окружающей среды относятся к:

- а) ведению РФ;
- б) совместному ведению РФ и субъектов РФ;
- в) ведению субъектов РФ.

51) Источником экологического права не является:

- а) международный договор;
- б) нормативно-правовой акт органа местного самоуправления;
- в) обычай;
- г) судебное решение.

52) Субъектами права собственности на природные объекты являются:

- а) физические и юридические лица РФ;
- б) РФ, субъекты РФ, муниципальные образования;
- в) РФ, субъекты РФ, муниципальные образования, физические и юридические лица;
- г) РФ, субъекты РФ, муниципальные образования, физические и юридические лица, иностранные физические и юридические лица, лица без гражданства.

53) Управление экологическим использованием – это:

- а) совокупность предпринимаемых соответствующим субъектом действий, направленных на обеспечение исполнения требований законодательства об охране окружающей среды;
- б) деятельность государственных органов;
- в) скоординированное взаимодействие органов власти и специально уполномоченных государственных органов РФ, направленное на охрану окружающей среды.

54) Защиту экологических прав граждан в РФ обеспечивают:

- а) Президент, суды общей компетенции, арбитражные суды, Конституционный Суд РФ, Уполномоченный по правам человека, Европейский суд по правам человека;
- б) суды общей компетенции, Конституционный суд РФ, Генеральная прокуратура РФ;
- в) Президент РФ, Конституционный суд РФ, Арбитражные суды.

55) Мониторинг окружающей среды включает:

- а) сбор информации, определение природных резервов, прогноз;
- б) наблюдение, оценку, прогноз;
- в) наблюдение, оценку, предоставление информации о состоянии окружающей среды.

56) Укажите общественные отношения, не регулируемые нормами экологического права:

- а) Отношения при установлении факта открытия месторождения полезных ископаемых;
- б) Отношения по созданию и эксплуатации объектов лесной и лесоперерабатывающей инфраструктуры;
- в) Все указанные отношения регулируются нормами экологического права.

57) Экологическое право как отрасль – это...

- а) Система научных знаний об экологии;
- б) Система правовых норм, специфическим способом регулирующих экологические общественные отношения в целях достижения гармонии между обществом и природой;
- в) Определенный в установленном порядке минимум знаний и умений, необходимых для будущего специалиста.

58) Укажите отраслевые принципы экологического права:

- а) Законность, ответственность за правонарушение;
- б) Принцип платного использования природных ресурсов и природных объектов;
- в) Независимость суда, публичность;
- г) Принцип приоритета лесов защитного назначения.

59) Предметом экологического права являются отношения, которые имеют следующие особенности:

- а) Носят исторический характер и обусловлены исторически сложившейся обстановкой;
- б) Особенность характера источника права;
- в) Особый субъектный состав.

60) Нормами, какой отрасли права регулируются отношения, возникающие в процессе хозяйственной деятельности, связанной с содержанием диких животных в неволе?

- а) Нормами экологического права;
- б) Нормами финансового права;
- в) Нормами гражданского права;
- г) Нормами иных отраслей права.

Практико-ориентированные задания:

1. По вине главного инженера локомотивного депо Башкатова срока сдачи в эксплуатацию очистных сооружений. Он же отдал распоряжение сливать в канализационную систему отработанные масла и другие загрязняющие вещества, чем был причинен ущерб на сумму более 20 млн р. Скажите, какую ответственность должен понести главный инженер Башкатов? На ком лежит обязанность возмещения материального ущерба?

2. Из-за аварии на энском УПО «Химпром» произошел сброс фенола в реку. В течение недели около 150 000 жителей города употребляли отравленную фенолом воду, чем был нанесен вред их здоровью. В интересах города и граждан природоохранный прокурор предъявил иск в суд к УПО «Химпром». Ответьте, вправе ли суд взыскать с названного УПО штраф в пользу граждан города в счет возмещения вреда, причиненного их здоровью?

3. Мастер транспортного цеха СМУ «Жилстрой» Ревды Логинов, чтобы избежать ответственности за простой цистерны с эмульсолом, являющимся разновидностью нефтепродуктов, дал указание рабочим слить 16 т эмульсола в овраг, по дну которого течет ручей, впадающий в пруд. В свою очередь, пруд через реку сообщается с рекой Волгой. Тем самым была загрязнена река Волга. По оценке экспертов, ущерб составил 22 млн р. К какому виду ответственности может быть привлечен Логинов. Имеются ли основания для возбуждения уголовного дела?

4. Работником лесной охраны был задержан водитель швейной фабрики Перунов во время выгрузки им из автомобиля бытового мусора в лесоохранной зоне. По факту правонарушения был составлен акт. Как выяснилось, о сбросах промышленного и бытового мусора (отходов) в неустановленных местах знали директор фабрики Комратов и главный технолог Кузющин. Подобные факты имели место и ранее. Поясните, кто из названных лиц и к какой ответственности может быть привлечен в связи с совершением данного правонарушения? За чей счет должна быть проведена очистка соответствующих территорий бытового мусора?

5. В прокуратуру обратился директор швейной фабрики с жалобой, из которой следует, что он и шесть сотрудников фабрики в выходной день во время отдыха в лесу разожгли костер. Огонь охватил ближайшую территорию, в результате чего сгорело несколько деревьев и кустарников. За это начальник отдела охраны и защиты леса областного комитета природных ресурсов наложил на него штраф в размере 25 минимальных размеров оплаты труда, а на каждого из шести работников фабрики – в размере 10 минимальных размеров оплаты труда. Кроме того, лесхоз направил в районный суд исковое заявление о взыскании с виновных 49 000 р. в возмещение нанесенного пожаром ущерба. Директор полагает, что их дважды наказали за одно правонарушение, и просит прокурора восстановить справедливость. Соответствуют ли закону действия лесной охраны? Дайте ответ по существу жалобы.

6. Не имея лицензии (разрешения) на охоту и охотничьего билета, гражданин Демихов застрелил в лесу лося, за что был задержан охотинспектором. Поясните, к какой ответственности может быть привлечен Демихов? Подлежит ли изъятию мясо и шкура убитого лося, а также оружие?

7. Заполните сравнительную таблицу «Правонарушения в области охраны окружающей природной среды и ответственность за их совершения».

Критерий для сравнения	Уголовное право	Административное право	Гражданское право
1. Виды правонарушений в сфере охраны окружающей природной среды			
2. Виды наказаний.			

8. Председателем комитета по управлению имуществом и экономике X-ского района утверждено Положение об управлении природопользования и экологического контроля. Управление является структурным подразделением местного самоуправления и на основании данного положения управление осуществляет свою деятельность.

Пункт 1 Положения в качестве основной задачи управления и его вида деятельности определил осуществление контроля в области охраны окружающей среды, рационального природопользования ресурсов, обращения с отходами производства и потребления.

Правомерно ли закрепление данных полномочий? В каких федеральных законодательных актах закреплена компетенция органов местного самоуправления в области охраны окружающей среды?

МИНОБРНАУКИ РОССИИ

**ФГБОУ ВО «УРАЛЬСКИЙ ГОСУДАРСТВЕННЫЙ ГОРНЫЙ
УНИВЕРСИТЕТ»**

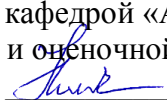
УТВЕРЖДАЮ
Заведующий кафедрой «Антикризисного
управления и оценочной деятельности»
 Н.В. Мальцев

Дисциплина «ЭКОЛОГИЧЕСКОЕ ПРАВО»

Специальность

40.02.02 Правоохранительная деятельность

БИЛЕТЫ

форма обучения: очная, заочная

промежуточная аттестация: зачет

МИНОБРНАУКИ РОССИИ

ФГБОУ ВО «УРАЛЬСКИЙ ГОСУДАРСТВЕННЫЙ ГОРНЫЙ УНИВЕРСИТЕТ»

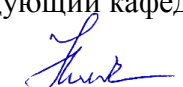
УТВЕРЖДАЮ
Заведующий кафедрой, д.э.н., до-
цент
 Н.В. Мальцев

ДИСЦИПЛИНА «ЭКОЛОГИЧЕСКОЕ ПРАВО»

БИЛЕТ № 1

1. Решите тест

1) Экологическая функция недр.

1. Обеспечивать всех недропользователей своими запасами в любом объеме.
2. Быть фундаментом земной коры.
3. Улучшать плодородие почв.
4. Приносить недропользователям прибыль от разработок их запасов.
5. Обеспечивать государство своими запасами для их продажи.

2) Платежи за природопользование – это плата:

1. За размещение доходов.
2. За лимитное загрязнение.
3. За размещение отходов.
4. За использование объектов окружающей природной среды.

3) К видам платы за загрязнение природной среды относится плата за:

1. Заготовку технического сырья.
2. Право пользования животным миром.
3. Сбор нелесных ресурсов.
4. Размещение отходов.
5. Право пользования растительным миром

4) На какие природные объекты распространяется право частной собственности?

- 1) Недра,
- 2) Пруды,
- 3) Лес,
- 4) Животный мир в естественной среде обитания.

5) Экологический мониторинг определяется как:

- 1) Система долгосрочных наблюдений за состоянием окружающей среды,
- 2) Деятельность государственных органов по проверке соблюдения исполнения требований экологического законодательства,
- 3) Система наблюдений за источниками негативного воздействия на окружающую среду,
- 4) Деятельность органов местного самоуправления по проверке работы очистных сооружений и других обеззараживающих веществ.

6) Цель введения платы за природопользование:

- 1) Стимулирование природопользователей к рациональному использованию природных ресурсов,
- 2) Охрана права собственности на природные ресурсы,
- 3) Обеспечение права специального природопользования на природные ресурсы,

4) Укрепление административного метода в управлении природопользованием.

7) В плату за загрязнение окружающей среды НЕ включается:

- 1) Плата за пользование природными ресурсами,
- 2) Плата за негативное воздействие в пределах допустимых нормативов,
- 3) Плата за негативное воздействие в пределах временно согласованных нормативов,
- 4) Плата за захоронение отходов.

8) Целью экологического нормирования является:

- 1) Определение допустимых пределов воздействия на окружающую среду,
- 2) Определение экономической ценности природных ресурсов,
- 3) Установление правил оформления лицензий на природопользование,
- 4) Установление правил расчета платы за природопользование.

9) Под оценкой воздействия на окружающую среду (ОВОС) понимают:

- 1) Оценку потенциального экологического вреда при планируемой хозяйственной деятельности,
- 2) Оценку выполнения требований, предъявляемых к природопользователю в соответствии с лицензией,
- 3) Оценку состояния окружающей среды в результате загрязнения,
- 4) Установление соответствия намечаемого воздействия на природу экологическим требованиям.

10) Объектом правового регулирования экологического права являются:

- 1) общественные отношения, складывающиеся в области охраны окружающей среды;
- 2) человек и общество;
- 3) природа.

2. Ответьте на вопрос

Источники экологического права

3. Решите задачу

По вине главного инженера локомотивного депо Башкатова срока сдачи в эксплуатацию очистных сооружений. Он же отдал распоряжение сливать в канализационную систему отработанные масла и другие загрязняющие вещества, чем был причинен ущерб на сумму более 20 млн р. Скажите, какую ответственность должен понести главный инженер Башкатов? На ком лежит обязанность возмещения материального ущерба?

МИНОБРНАУКИ РОССИИ

ФГБОУ ВО «УРАЛЬСКИЙ ГОСУДАРСТВЕННЫЙ ГОРНЫЙ УНИВЕРСИТЕТ»

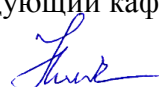
УТВЕРЖДАЮ
Заведующий кафедрой, д.э.н., до-
цент
 Н.В. Мальцев

ДИСЦИПЛИНА «ЭКОЛОГИЧЕСКОЕ ПРАВО»

БИЛЕТ № 2

1. Решите тест

1) Какой из перечисленных институтов не относится к общей части экологического права:

- А) Право природопользования
- Б) Государственное управление природопользованием и охраной окружающей среды
- В) Юридическая ответственность за нарушение экологического законодательства
- Г) Правовой режим использования и охраны недр

2) Какие из указанных источников в сфере экологии относятся к нормативно-правовым:

- А) СНИП
- Б) ГОСТ
- В) ПДК, кадастры
- Г) Федеральная целевая программа

3) Основные функции мониторинга - это:

- А) Определение количества и качества природных объектов
- Б) Проведение мероприятий по ликвидации вредных воздействий на природную и окружающую среду
- В) Исследование природной и окружающей среды
- Г) Наблюдение за состоянием природной и окружающей среды

4) Какая форма собственности на природные ресурсы не предусмотрена Конституцией РФ:

- А) Государственная
- Б) Муниципальная
- В) Частная
- Г) Общественная

5) На какой из указанных природных объектов не распространяется собственность:

- А) Земля
- Б) Недра
- В) Воды
- Г) Атмосферный воздух

6) В чьей собственности находится водный объект, расположенный на территории двух субъектов РФ:

- А) Муниципальная

Б) Собственность субъекта РФ

В) Федеральная собственность

Г) Частная собственность

7) Что возмещается собственнику при изъятии земельного участка для государственных или общественных нужд:

А) Только стоимость участка

Б) Стоимость участка, построек и насаждений

В) Стоимость участка, построек, насаждений, убытки и упущенная выгода

Г) Изымается без возмещения ущерба

8) Какое из приведенных ниже условий является основанием для возникновения права специального природопользования:

А) Наличие специального образования

Б) Решение компетентного государственного органа

В) Отсутствие судимости

Г) Проживание в данной местности

9) Какой из указанных видов природопользования не относится к специальному природопользованию, осуществляемому гражданами:

А) Охота

Б) Заготовка живицы

В) Разведка и разработка месторождений полезных ископаемых

Г) Сбор ягод

10) Экологические права человек приобретает:

А) С момента рождения

Б) При достижении 14 лет

В) При достижении 16 лет

Г) При достижении 18 лет

2. Ответьте на вопрос

Понятие экологии. Экологическое право, предмет и методы экологического права

3. Решите задачу

Из-за аварии на энском УПО «Химпром» произошел сброс фенола в реку. В течение недели около 150 000 жителей города употребляли отравленную фенолом воду, чем был нанесен вред их здоровью. В интересах города и граждан природоохранный прокурор предъявил иск в суд к УПО «Химпром». Ответьте, вправе ли суд взыскать с названного УПО штраф в пользу граждан города в счет возмещения вреда, причиненного их здоровью?

МИНОБРНАУКИ РОССИИ

ФГБОУ ВО «УРАЛЬСКИЙ ГОСУДАРСТВЕННЫЙ ГОРНЫЙ УНИВЕРСИТЕТ»

УТВЕРЖДАЮ
Заведующий кафедрой, д.э.н., до-
цент
 Н.В. Мальцев

ДИСЦИПЛИНА «ЭКОЛОГИЧЕСКОЕ ПРАВО»

БИЛЕТ № 3

1. Решите тест

1) Под правом собственности на природные ресурсы понимают:

- А) Право пользования, владения и распоряжения природными ресурсами
- Б) Право пользования
- В) Право владения
- Г) Право аренды

2) Деятельность, связанная с извлечением полезных свойств природной среды для удовлетворения различных общественных интересов, называется:

- А) Природопользование
- Б) Охрана окружающей природной среды
- В) Восстановлением окружающей природной среды
- Г) Изучение окружающей природной среды

3) Какой из указанных ниже органов не осуществляет управление в области природопользования и охраны окружающей природной среды:

- А) Прокуратура РФ
- Б) Федеральный горный и промышленный надзор
- В) Комитет РФ по стандартизации и метрологии
- Г) Комитет РФ по водному хозяйству

4) К какой группе органов государственной власти относится Министерство природы ресурсов и экологии РФ:

- А) Комплексные
- Б) Отраслевые
- В) Функциональные
- Г) Общие

5) В каком из указанных документов содержатся количественные и качественные характеристики природных ресурсов:

- А) Перечень
- Б) Кадастр
- В) Свод
- Г) Баланс

6) Деятельность каких экологических служб имеют право координировать органы местного самоуправления:

- А) Только предприятий, находящихся в муниципальной собственности
- Б) Всех предприятий независимо от форм собственности и подчинения

В) Только предприятий, находящихся в муниципальной и частной собственности

Г) Только государственных и муниципальных предприятий

7) Какие нормативные правовые акты из числа перечисленных не могут принимать министерства, ведомства, комитеты, органы местного самоуправления:

А) Приказы

Б) Инструкции

В) Методические указания

Г) Указы

8) Какие из указанных мер не относятся к контрольным и надзорным:

А) Предупреждение правонарушений и их пресечение

Б) Восстановление нарушенных прав

В) Принятие мер юридической ответственности

Г) Разработка и принятие экологических программ

9) Проверка соблюдения требований по охране окружающей среды и обеспечению экологической безопасности и принятие соответствующих непосредственных мер к нарушителям называется:

А) Экологическим мониторингом

Б) Нормированием качества окружающей среды

В) Лицензированием охраны окружающей среды

Г) Экологическим контролем

10) Управление экологопользованием и охраной окружающей среды, это:

а) анализ организационной деятельности субъектов РФ;

б) наблюдение за состоянием окружающей среды;

в) совокупность предпринимаемых субъектами действий, направленных на обеспечение требований законодательства об окружающей среде;

2. Ответьте на вопрос

Экологические правоотношения. Субъекты экологических правоотношений

3. Решите задачу

Мастер транспортного цеха СМУ «Жилстрой» Ревды Логинов, чтобы избежать ответственности за простой цистерны с эмульсолом, являющимся разновидностью нефтепродуктов, дал указание рабочим слить 16 т эмульсола в овраг, по дну которого течет ручей, впадающий в пруд. В свою очередь, пруд через реку сообщается с рекой Волгой. Тем самым была загрязнена река Волга. По оценке экспертов, ущерб составил 22 млн р. К какому виду ответственности может быть привлечен Логинов. Имеются ли основания для возбуждения уголовного дела?

МИНОБРНАУКИ РОССИИ

ФГБОУ ВО «УРАЛЬСКИЙ ГОСУДАРСТВЕННЫЙ ГОРНЫЙ УНИВЕРСИТЕТ»

УТВЕРЖДАЮ
Заведующий кафедрой, д.э.н., до-
цент
 Н.В. Мальцев

ДИСЦИПЛИНА «ЭКОЛОГИЧЕСКОЕ ПРАВО»

БИЛЕТ № 4

1. Решите тест

1) Управление экологическим использованием и охраной окружающей среды призвано:

- а) обеспечить право граждан на свободу волеизъявления;
- б) обеспечить право граждан на жизнь;
- в) обеспечить реализацию экологического законодательства;

2) Совокупность общественных отношений по управлению в сфере экологии,

это:

- а) деятельность государственных органов, местного самоуправления, общественных объединений по рациональному использованию и охране окружающей среды;
- б) деятельность государственных органов в сфере природопользования и охраны окружающей среды;
- в) деятельность органов местного самоуправления;

3) Территориальное управление рациональным экологическим использованием и охраной окружающей среды, это:

- а) управление субъектов РФ;
- б) управление на территории муниципального образования;
- в) управление в сфере экономических отношений;

4) Конституция РФ предоставляет право субъектам РФ принимать свои законы и другие нормативные акты, способные влиять на состояние и уровень управления в субъектах РФ:

- а) да;
- б) нет;
- в) затрудняюсь ответить;

5) В настоящее время в России сложилась следующая система экологического управления:

- а) двух уровневая: федеральное, местное самоуправление;
- б) трех уровневая: федеральное, территориальное, местное самоуправление;
- в) одно уровневое: местное самоуправление;

б) Объектом управления в области рационального экологического использования и охраны окружающей среды являются:

- а) отношения собственности на природные ресурсы;
- б) общественные отношения в области экологического использования и охраны окружающей среды;
- в) отношения по охране окружающей среды;

7) Включает ли управление экологопользованием и охраной окружающей среды регулирование вопросов по оценке воздействия на окружающую среду (ОВОС)?

- а) да;
- б) нет;
- в) в настоящее время и да, и нет;
- г) затрудняюсь ответить;

8) Функции управления экологопользованием и охраной окружающей среды, это:

- а) методы исследования деятельности соответствующих органов управления;
- б) результаты деятельности;
- в) направление деятельности по обеспечению охраны окружающей среды и рациональному экологопользованию.

9) В каких нормативных актах закреплены основы общественного, производственного, отраслевого управления экологопользованием и охраной окружающей среды:

- а) Конституция РФ;
- б) Закон РФ « Об охране окружающей природной среды»;
- в) в отраслевом природоохранном законодательстве;

10) Методы управления рациональным экологопользованием и охраной окружающей среды, это:

- а) специфическая особенность экологических правоотношений;
- б) способы государственного воздействия на поведение и деятельность субъектов правоотношений;
- в) затрудняюсь ответить;

2. Ответьте на вопрос

Объекты экологических отношений

3. Решите задачу

Работником лесной охраны был задержан водитель швейной фабрики Перунов во время выгрузки им из автомобиля бытового мусора в лесоохранной зоне. По факту правонарушения был составлен акт. Как выяснилось, о сбросах промышленного и бытового мусора (отходов) в неустановленных местах знали директор фабрики Комратов и главный технолог Кузющин. Подобные факты имели место и ранее. Поясните, кто из названных лиц и к какой ответственности может быть привлечен в связи с совершением данного правонарушения? За чей счет должна быть проведена очистка соответствующих территорий бытового мусора?

МИНОБРНАУКИ РОССИИ

ФГБОУ ВО «УРАЛЬСКИЙ ГОСУДАРСТВЕННЫЙ ГОРНЫЙ УНИВЕРСИТЕТ»

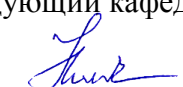
УТВЕРЖДАЮ
Заведующий кафедрой, д.э.н., до-
цент
 Н.В. Мальцев

ДИСЦИПЛИНА «ЭКОЛОГИЧЕСКОЕ ПРАВО»

БИЛЕТ № 5

1. Решите тест

1) Экологическая функция недр.

1. Обеспечивать всех недропользователей своими запасами в любом объеме.
2. Быть фундаментом земной коры.
3. Улучшать плодородие почв.
4. Приносить недропользователям прибыль от разработок их запасов.
5. Обеспечивать государство своими запасами для их продажи.

2) Платежи за природопользование – это плата:

1. За размещение доходов.
2. За лимитное загрязнение.
3. За размещение отходов.
4. За использование объектов окружающей природной среды.

3) К видам платы за загрязнение природной среды относится плата за:

1. Заготовку технического сырья.
2. Право пользования животным миром.
3. Сбор нелесных ресурсов.
4. Размещение отходов.
5. Право пользования растительным миром

4) На какие природные объекты распространяется право частной собственности?

- 1) Недра,
- 2) Пруды,
- 3) Лес,
- 4) Животный мир в естественной среде обитания.

5) Экологический мониторинг определяется как:

- 1) Система долгосрочных наблюдений за состоянием окружающей среды,
- 2) Деятельность государственных органов по проверке соблюдения исполнения требований экологического законодательства,
- 3) Система наблюдений за источниками негативного воздействия на окружающую среду,
- 4) Деятельность органов местного самоуправления по проверке работы очистных сооружений и других обеззараживающих веществ.

6) Цель введения платы за природопользование:

- 1) Стимулирование природопользователей к рациональному использованию природных ресурсов,
- 2) Охрана права собственности на природные ресурсы,
- 3) Обеспечение права специального природопользования на природные ресурсы,

4) Укрепление административного метода в управлении природопользованием.

7) В плату за загрязнение окружающей среды НЕ включается:

- 1) Плата за пользование природными ресурсами,
- 2) Плата за негативное воздействие в пределах допустимых нормативов,
- 3) Плата за негативное воздействие в пределах временно согласованных нормативов,
- 4) Плата за захоронение отходов.

8) Целью экологического нормирования является:

- 1) Определение допустимых пределов воздействия на окружающую среду,
- 2) Определение экономической ценности природных ресурсов,
- 3) Установление правил оформления лицензий на природопользование,
- 4) Установление правил расчета платы за природопользование.

9) Под оценкой воздействия на окружающую среду (ОВОС) понимают:

- 1) Оценку потенциального экологического вреда при планируемой хозяйственной деятельности,
- 2) Оценку выполнения требований, предъявляемых к природопользователю в соответствии с лицензией,
- 3) Оценку состояния окружающей среды в результате загрязнения,
- 4) Установление соответствия намечаемого воздействия на природу экологическим требованиям.

10) Объектом правового регулирования экологического права являются:

- 1) общественные отношения, складывающиеся в области охраны окружающей среды;
- 2) человек и общество;
- 3) природа.

2. Ответьте на вопрос

Право собственности на природные ресурсы.

3. Решите задачу

В прокуратуру обратился директор швейной фабрики с жалобой, из которой следует, что он и шесть сотрудников фабрики в выходной день во время отдыха в лесу разожгли костер. Огонь охватил ближайшую территорию, в результате чего сгорело несколько деревьев и кустарников. За это начальник отдела охраны и защиты леса областного комитета природных ресурсов наложил на него штраф в размере 25 минимальных размеров оплаты труда, а на каждого из шести работников фабрики – в размере 10 минимальных размеров оплаты труда. Кроме того, лесхоз направил в районный суд исковое заявление о взыскании с виновных 49 000 р. в возмещение нанесенного пожаром ущерба. Директор полагает, что их дважды наказали за одно правонарушение, и просит прокурора восстановить справедливость. Соответствуют ли закону действия лесной охраны? Дайте ответ по существу жалобы.

МИНОБРНАУКИ РОССИИ

ФГБОУ ВО «УРАЛЬСКИЙ ГОСУДАРСТВЕННЫЙ ГОРНЫЙ УНИВЕРСИТЕТ»

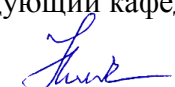
УТВЕРЖДАЮ
Заведующий кафедрой, д.э.н., до-
цент
 Н.В. Мальцев

ДИСЦИПЛИНА «ЭКОЛОГИЧЕСКОЕ ПРАВО»

БИЛЕТ № 6

1. Решите тест

1) Какой из перечисленных институтов не относится к общей части экологического права:

- А) Право природопользования
- Б) Государственное управление природопользованием и охраной окружающей среды
- В) Юридическая ответственность за нарушение экологического законодательства
- Г) Правовой режим использования и охраны недр

2) Какие из указанных источников в сфере экологии относятся к нормативно-правовым:

- А) СНИП
- Б) ГОСТ
- В) ПДК, кадастры
- Г) Федеральная целевая программа

3) Основные функции мониторинга - это:

- А) Определение количества и качества природных объектов
- Б) Проведение мероприятий по ликвидации вредных воздействий на природную и окружающую среду
- В) Исследование природной и окружающей среды
- Г) Наблюдение за состоянием природной и окружающей среды

4) Какая форма собственности на природные ресурсы не предусмотрена Конституцией РФ:

- А) Государственная
- Б) Муниципальная
- В) Частная
- Г) Общественная

5) На какой из указанных природных объектов не распространяется собственность:

- А) Земля
- Б) Недра
- В) Воды
- Г) Атмосферный воздух

6) В чьей собственности находится водный объект, расположенный на территории двух субъектов РФ:

- А) Муниципальная

- Б) Собственность субъекта РФ
- В) Федеральная собственность
- Г) Частная собственность

7) Что возмещается собственнику при изъятии земельного участка для государственных или общественных нужд:

- А) Только стоимость участка
- Б) Стоимость участка, построек и насаждений
- В) Стоимость участка, построек, насаждений, убытки и упущенная выгода
- Г) Изымается без возмещения ущерба

8) Какое из приведенных ниже условий является основанием для возникновения права специального природопользования:

- А) Наличие специального образования
- Б) Решение компетентного государственного органа
- В) Отсутствие судимости
- Г) Проживание в данной местности

9) Какой из указанных видов природопользования не относится к специальному природопользованию, осуществляемому гражданами:

- А) Охота
- Б) Заготовка живицы
- В) Разведка и разработка месторождений полезных ископаемых
- Г) Сбор ягод

10) Экологические права человек приобретает:

- А) С момента рождения
- Б) При достижении 14 лет
- В) При достижении 16 лет
- Г) При достижении 18 лет

2. Ответьте на вопрос

Право общего природопользования

3. Решите задачу

Не имея лицензии (разрешения) на охоту и охотничьего билета, гражданин Демихов застрелил в лесу лося, за что был задержан охотинспектором. Поясните, к какой ответственности может быть привлечен Демихов? Подлежит ли изъятию мясо и шкура убитого лося, а также оружие?

МИНОБРНАУКИ РОССИИ

ФГБОУ ВО «УРАЛЬСКИЙ ГОСУДАРСТВЕННЫЙ ГОРНЫЙ
УНИВЕРСИТЕТ»

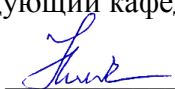
УТВЕРЖДАЮ
Заведующий кафедрой, д.э.н., до-
цент
 Н.В. Мальцев

ДИСЦИПЛИНА «ЭКОЛОГИЧЕСКОЕ ПРАВО»

БИЛЕТ № 7

1. Решите тест

1) Под правом собственности на природные ресурсы понимают:

- А) Право пользования, владения и распоряжения природными ресурсами
- Б) Право пользования
- В) Право владения
- Г) Право аренды

2) Деятельность, связанная с извлечением полезных свойств природной среды для удовлетворения различных общественных интересов, называется:

- А) Природопользование
- Б) Охрана окружающей природной среды
- В) Восстановлением окружающей природной среды
- Г) Изучение окружающей природной среды

3) Какой из указанных ниже органов не осуществляет управление в области природопользования и охраны окружающей природной среды:

- А) Прокуратура РФ
- Б) Федеральный горный и промышленный надзор
- В) Комитет РФ по стандартизации и метрологии
- Г) Комитет РФ по водному хозяйству

4) К какой группе органов государственной власти относится Министерство природы ресурсов и экологии РФ:

- А) Комплексные
- Б) Отраслевые
- В) Функциональные
- Г) Общие

5) В каком из указанных документов содержатся количественные и качественные характеристики природных ресурсов:

- А) Перечень
- Б) Кадастр
- В) Свод
- Г) Баланс

6) Деятельность каких экологических служб имеют право координировать органы местного самоуправления:

- А) Только предприятий, находящихся в муниципальной собственности
- Б) Всех предприятий независимо от форм собственности и подчинения

В) Только предприятий, находящихся в муниципальной и частной собственности

Г) Только государственных и муниципальных предприятий

7) Какие нормативные правовые акты из числа перечисленных не могут принимать министерства, ведомства, комитеты, органы местного самоуправления:

А) Приказы

Б) Инструкции

В) Методические указания

Г) Указы

8) Какие из указанных мер не относятся к контрольным и надзорным:

А) Предупреждение правонарушений и их пресечение

Б) Восстановление нарушенных прав

В) Принятие мер юридической ответственности

Г) Разработка и принятие экологических программ

9) Проверка соблюдения требований по охране окружающей среды и обеспечению экологической безопасности и принятие соответствующих непосредственных мер к нарушителям называется:

А) Экологическим мониторингом

Б) Нормированием качества окружающей среды

В) Лицензированием охраны окружающей среды

Г) Экологическим контролем

10) Управление экологопользованием и охраной окружающей среды, это:

а) анализ организационной деятельности субъектов РФ;

б) наблюдение за состоянием окружающей среды;

в) совокупность предпринимаемых субъектами действий, направленных на обеспечение требований законодательства об окружающей среде;

2. Ответьте на вопрос

Право специального природопользования

3. Решите задачу

Заполните сравнительную таблицу «Правонарушения в области охраны окружающей природной среды и ответственность за их совершения».

Критерий для сравнения	Уголовное право	Административное право	Гражданское право
1. Виды правонарушений в сфере охраны окружающей природной среды			
2. Виды наказаний.			

МИНОБРНАУКИ РОССИИ

ФГБОУ ВО «УРАЛЬСКИЙ ГОСУДАРСТВЕННЫЙ ГОРНЫЙ УНИВЕРСИТЕТ»

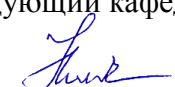
УТВЕРЖДАЮ
Заведующий кафедрой, д.э.н., до-
цент
 Н.В. Мальцев

ДИСЦИПЛИНА «ЭКОЛОГИЧЕСКОЕ ПРАВО»

БИЛЕТ № 8

1. Решите тест

1) Управление экологическим использованием и охраной окружающей среды призвано:

- а) обеспечить право граждан на свободу волеизъявления;
- б) обеспечить право граждан на жизнь;
- в) обеспечить реализацию экологического законодательства;

2) Совокупность общественных отношений по управлению в сфере экологии,

это:

- а) деятельность государственных органов, местного самоуправления, общественных объединений по рациональному использованию и охране окружающей среды;
- б) деятельность государственных органов в сфере природопользования и охраны окружающей среды;
- в) деятельность органов местного самоуправления;

3) Территориальное управление рациональным экологическим использованием и охраной окружающей среды, это:

- а) управление субъектов РФ;
- б) управление на территории муниципального образования;
- в) управление в сфере экономических отношений;

4) Конституция РФ предоставляет право субъектам РФ принимать свои законы и другие нормативные акты, способные влиять на состояние и уровень управления в субъектах РФ:

- а) да;
- б) нет;
- в) затрудняюсь ответить;

5) В настоящее время в России сложилась следующая система экологического управления:

- а) двух уровневая: федеральное, местное самоуправление;
- б) трех уровневая: федеральное, территориальное, местное самоуправление;
- в) одно уровневое: местное самоуправление;

б) Объектом управления в области рационального экологического использования и охраны окружающей среды являются:

- а) отношения собственности на природные ресурсы;
- б) общественные отношения в области экологического использования и охраны окружающей среды;
- в) отношения по охране окружающей среды;

7) Включает ли управление экологопользованием и охраной окружающей среды регулирование вопросов по оценке воздействия на окружающую среду (ОВОС)?

- а) да;
- б) нет;
- в) в настоящее время и да, и нет;
- г) затрудняюсь ответить;

8) Функции управления экологопользованием и охраной окружающей среды, это:

- а) методы исследования деятельности соответствующих органов управления;
- б) результаты деятельности;
- в) направление деятельности по обеспечению охраны окружающей среды и рациональному экологопользованию.

9) В каких нормативных актах закреплены основы общественного, производственного, отраслевого управления экологопользованием и охраной окружающей среды:

- а) Конституция РФ;
- б) Закон РФ «Об охране окружающей природной среды»;
- в) в отраслевом природоохранном законодательстве;

10) Методы управления рациональным экологопользованием и охраной окружающей среды, это:

- а) специфическая особенность экологических правоотношений;
- б) способы государственного воздействия на поведение и деятельность субъектов правоотношений;
- в) затрудняюсь ответить;

2. Ответьте на вопрос

Управления в сфере взаимодействия общества и природы.

3. Решите задачу

Председателем комитета по управлению имуществом и экономике X-ского района утверждено Положение об управлении природопользования и экологического контроля. Управление является структурным подразделением местного самоуправления и на основании данного положения управление осуществляет свою деятельность.

Пункт 1 Положения в качестве основной задачи управления и его вида деятельности определил осуществление контроля в области охраны окружающей среды, рационального природопользования ресурсов, обращения с отходами производства и потребления.

Правомерно ли закрепление данных полномочий? В каких федеральных законодательных актах закреплена компетенция органов местного самоуправления в области охраны окружающей среды?

МИНОБРНАУКИ РОССИИ

ФГБОУ ВО «УРАЛЬСКИЙ ГОСУДАРСТВЕННЫЙ ГОРНЫЙ УНИВЕРСИТЕТ»

УТВЕРЖДАЮ
Заведующий кафедрой, д.э.н., до-
цент
 Н.В. Мальцев

ДИСЦИПЛИНА «ЭКОЛОГИЧЕСКОЕ ПРАВО»

БИЛЕТ № 9

1. Решите тест

1) Экологическая функция недр.

1. Обеспечивать всех недропользователей своими запасами в любом объеме.
2. Быть фундаментом земной коры.
3. Улучшать плодородие почв.
4. Приносить недропользователям прибыль от разработок их запасов.
5. Обеспечивать государство своими запасами для их продажи.

2) Платежи за природопользование – это плата:

1. За размещение доходов.
2. За лимитное загрязнение.
3. За размещение отходов.
4. За использование объектов окружающей природной среды.

3) К видам платы за загрязнение природной среды относится плата за:

1. Заготовку технического сырья.
2. Право пользования животным миром.
3. Сбор нелесных ресурсов.
4. Размещение отходов.
5. Право пользования растительным миром

4) На какие природные объекты распространяется право частной собственности?

- 1) Недра,
- 2) Пруды,
- 3) Лес,
- 4) Животный мир в естественной среде обитания.

5) Экологический мониторинг определяется как:

- 1) Система долгосрочных наблюдений за состоянием окружающей среды,
- 2) Деятельность государственных органов по проверке соблюдения исполнения требований экологического законодательства,
- 3) Система наблюдений за источниками негативного воздействия на окружающую среду,
- 4) Деятельность органов местного самоуправления по проверке работы очистных сооружений и других обеззараживающих веществ.

6) Цель введения платы за природопользование:

- 1) Стимулирование природопользователей к рациональному использованию природных ресурсов,
- 2) Охрана права собственности на природные ресурсы,
- 3) Обеспечение права специального природопользования на природные ресурсы,

4) Укрепление административного метода в управлении природопользованием.

7) В плату за загрязнение окружающей среды НЕ включается:

- 1) Плата за пользование природными ресурсами,
- 2) Плата за негативное воздействие в пределах допустимых нормативов,
- 3) Плата за негативное воздействие в пределах временно согласованных нормативов,
- 4) Плата за захоронение отходов.

8) Целью экологического нормирования является:

- 1) Определение допустимых пределов воздействия на окружающую среду,
- 2) Определение экономической ценности природных ресурсов,
- 3) Установление правил оформления лицензий на природопользование,
- 4) Установление правил расчета платы за природопользование.

9) Под оценкой воздействия на окружающую среду (ОВОС) понимают:

- 1) Оценку потенциального экологического вреда при планируемой хозяйственной деятельности,
- 2) Оценку выполнения требований, предъявляемых к природопользователю в соответствии с лицензией,
- 3) Оценку состояния окружающей среды в результате загрязнения,
- 4) Установление соответствия намечаемого воздействия на природу экологическим требованиям.

10) Объектом правового регулирования экологического права являются:

- 1) общественные отношения, складывающиеся в области охраны окружающей среды;
- 2) человек и общество;
- 3) природа.

2. Ответьте на вопрос

Экологический мониторинг.

3. Решите задачу

По вине главного инженера локомотивного депо Башкатова срока сдачи в эксплуатацию очистных сооружений. Он же отдал распоряжение сливать в канализационную систему отработанные масла и другие загрязняющие вещества, чем был причинен ущерб на сумму более 20 млн р. Скажите, какую ответственность должен понести главный инженер Башкатов? На ком лежит обязанность возмещения материального ущерба?

МИНОБРНАУКИ РОССИИ

ФГБОУ ВО «УРАЛЬСКИЙ ГОСУДАРСТВЕННЫЙ ГОРНЫЙ УНИВЕРСИТЕТ»

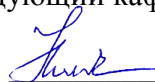
УТВЕРЖДАЮ
Заведующий кафедрой, д.э.н., до-
цент
 Н.В. Мальцев

ДИСЦИПЛИНА «ЭКОЛОГИЧЕСКОЕ ПРАВО»

БИЛЕТ № 10

1. Решите тест

1) Какой из перечисленных институтов не относится к общей части экологического права:

- А) Право природопользования
- Б) Государственное управление природопользованием и охраной окружающей среды
- В) Юридическая ответственность за нарушение экологического законодательства
- Г) Правовой режим использования и охраны недр

2) Какие из указанных источников в сфере экологии относятся к нормативно-правовым:

- А) СНИП
- Б) ГОСТ
- В) ПДК, кадастры
- Г) Федеральная целевая программа

3) Основные функции мониторинга - это:

- А) Определение количества и качества природных объектов
- Б) Проведение мероприятий по ликвидации вредных воздействий на природную и окружающую среду
- В) Исследование природной и окружающей среды
- Г) Наблюдение за состоянием природной и окружающей среды

4) Какая форма собственности на природные ресурсы не предусмотрена Конституцией РФ:

- А) Государственная
- Б) Муниципальная
- В) Частная
- Г) Общественная

5) На какой из указанных природных объектов не распространяется собственность:

- А) Земля
- Б) Недра
- В) Воды
- Г) Атмосферный воздух

6) В чьей собственности находится водный объект, расположенный на территории двух субъектов РФ:

- А) Муниципальная

Б) Собственность субъекта РФ

В) Федеральная собственность

Г) Частная собственность

7) Что возмещается собственнику при изъятии земельного участка для государственных или общественных нужд:

А) Только стоимость участка

Б) Стоимость участка, построек и насаждений

В) Стоимость участка, построек, насаждений, убытки и упущенная выгода

Г) Изымается без возмещения ущерба

8) Какое из приведенных ниже условий является основанием для возникновения права специального природопользования:

А) Наличие специального образования

Б) Решение компетентного государственного органа

В) Отсутствие судимости

Г) Проживание в данной местности

9) Какой из указанных видов природопользования не относится к специальному природопользованию, осуществляемому гражданами:

А) Охота

Б) Заготовка живицы

В) Разведка и разработка месторождений полезных ископаемых

Г) Сбор ягод

10) Экологические права человек приобретает:

А) С момента рождения

Б) При достижении 14 лет

В) При достижении 16 лет

Г) При достижении 18 лет

2. Ответьте на вопрос

Экологическое нормирование. Нормативы качества окружающей среды

3. Решите задачу

Из-за аварии на энском УПО «Химпром» произошел сброс фенола в реку. В течение недели около 150 000 жителей города употребляли отравленную фенолом воду, чем был нанесен вред их здоровью. В интересах города и граждан природоохранный прокурор предъявил иск в суд к УПО «Химпром». Ответьте, вправе ли суд взыскать с названного УПО штраф в пользу граждан города в счет возмещения вреда, причиненного их здоровью?

МИНОБРНАУКИ РОССИИ

ФГБОУ ВО «УРАЛЬСКИЙ ГОСУДАРСТВЕННЫЙ ГОРНЫЙ УНИВЕРСИТЕТ»

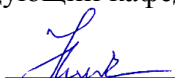
УТВЕРЖДАЮ
Заведующий кафедрой, д.э.н., до-
цент
 Н.В. Мальцев

ДИСЦИПЛИНА «ЭКОЛОГИЧЕСКОЕ ПРАВО»

БИЛЕТ № 11

1. Решите тест

1) Под правом собственности на природные ресурсы понимают:

- А) Право пользования, владения и распоряжения природными ресурсами
- Б) Право пользования
- В) Право владения
- Г) Право аренды

2) Деятельность, связанная с извлечением полезных свойств природной среды для удовлетворения различных общественных интересов, называется:

- А) Природопользование
- Б) Охрана окружающей природной среды
- В) Восстановлением окружающей природной среды
- Г) Изучение окружающей природной среды

3) Какой из указанных ниже органов не осуществляет управление в области природопользования и охраны окружающей природной среды:

- А) Прокуратура РФ
- Б) Федеральный горный и промышленный надзор
- В) Комитет РФ по стандартизации и метрологии
- Г) Комитет РФ по водному хозяйству

4) К какой группе органов государственной власти относится Министерство природы ресурсов и экологии РФ:

- А) Комплексные
- Б) Отраслевые
- В) Функциональные
- Г) Общие

5) В каком из указанных документов содержатся количественные и качественные характеристики природных ресурсов:

- А) Перечень
- Б) Кадастр
- В) Свод
- Г) Баланс

6) Деятельность каких экологических служб имеют право координировать органы местного самоуправления:

- А) Только предприятий, находящихся в муниципальной собственности
- Б) Всех предприятий независимо от форм собственности и подчинения

В) Только предприятий, находящихся в муниципальной и частной собственности

Г) Только государственных и муниципальных предприятий

7) Какие нормативные правовые акты из числа перечисленных не могут принимать министерства, ведомства, комитеты, органы местного самоуправления:

А) Приказы

Б) Инструкции

В) Методические указания

Г) Указы

8) Какие из указанных мер не относятся к контрольным и надзорным:

А) Предупреждение правонарушений и их пресечение

Б) Восстановление нарушенных прав

В) Принятие мер юридической ответственности

Г) Разработка и принятие экологических программ

9) Проверка соблюдения требований по охране окружающей среды и обеспечению экологической безопасности и принятие соответствующих непосредственных мер к нарушителям называется:

А) Экологическим мониторингом

Б) Нормированием качества окружающей среды

В) Лицензированием охраны окружающей среды

Г) Экологическим контролем

10) Управление экологопользованием и охраной окружающей среды, это:

а) анализ организационной деятельности субъектов РФ;

б) наблюдение за состоянием окружающей среды;

в) совокупность предпринимаемых субъектами действий, направленных на обеспечение требований законодательства об окружающей среде;

2. Ответьте на вопрос

Нормативы воздействия на окружающую среду

3. Решите задачу

Мастер транспортного цеха СМУ «Жилстрой» Ревды Логинов, чтобы избежать ответственности за простой цистерны с эмульсолом, являющимся разновидностью нефтепродуктов, дал указание рабочим слить 16 т эмульсола в овраг, по дну которого течет ручей, впадающий в пруд. В свою очередь, пруд через реку сообщается с рекой Волгой. Тем самым была загрязнена река Волга. По оценке экспертов, ущерб составил 22 млн р. К какому виду ответственности может быть привлечен Логинов. Имеются ли основания для возбуждения уголовного дела?

МИНОБРНАУКИ РОССИИ

ФГБОУ ВО «УРАЛЬСКИЙ ГОСУДАРСТВЕННЫЙ ГОРНЫЙ УНИВЕРСИТЕТ»

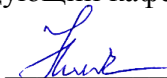
УТВЕРЖДАЮ
Заведующий кафедрой, д.э.н., до-
цент
 Н.В. Мальцев

ДИСЦИПЛИНА «ЭКОЛОГИЧЕСКОЕ ПРАВО»

БИЛЕТ № 12

1. Решите тест

1) Управление экологическим использованием и охраной окружающей среды призвано:

- а) обеспечить право граждан на свободу волеизъявления;
- б) обеспечить право граждан на жизнь;
- в) обеспечить реализацию экологического законодательства;

2) Совокупность общественных отношений по управлению в сфере экологии,

это:

- а) деятельность государственных органов, местного самоуправления, общественных объединений по рациональному использованию и охране окружающей среды;
- б) деятельность государственных органов в сфере природопользования и охраны окружающей среды;
- в) деятельность органов местного самоуправления;

3) Территориальное управление рациональным экологическим использованием и охраной окружающей среды, это:

- а) управление субъектов РФ;
- б) управление на территории муниципального образования;
- в) управление в сфере экономических отношений;

4) Конституция РФ предоставляет право субъектам РФ принимать свои законы и другие нормативные акты, способные влиять на состояние и уровень управления в субъектах РФ:

- а) да;
- б) нет;
- в) затрудняюсь ответить;

5) В настоящее время в России сложилась следующая система экологического управления:

- а) двух уровневая: федеральное, местное самоуправление;
- б) трех уровневая: федеральное, территориальное, местное самоуправление;
- в) одно уровневое: местное самоуправление;

б) Объектом управления в области рационального экологического использования и охраны окружающей среды являются:

- а) отношения собственности на природные ресурсы;
- б) общественные отношения в области экологического использования и охраны окружающей среды;
- в) отношения по охране окружающей среды;

7) Включает ли управление экологопользованием и охраной окружающей среды регулирование вопросов по оценке воздействия на окружающую среду (ОВОС)?

- а) да;
- б) нет;
- в) в настоящее время и да, и нет;
- г) затрудняюсь ответить;

8) Функции управления экологопользованием и охраной окружающей среды, это:

- а) методы исследования деятельности соответствующих органов управления;
- б) результаты деятельности;
- в) направление деятельности по обеспечению охраны окружающей среды и рациональному экологопользованию.

9) В каких нормативных актах закреплены основы общественного, производственного, отраслевого управления экологопользованием и охраной окружающей среды:

- а) Конституция РФ;
- б) Закон РФ « Об охране окружающей природной среды»;
- в) в отраслевом природоохранном законодательстве;

10) Методы управления рациональным экологопользованием и охраной окружающей среды, это:

- а) специфическая особенность экологических правоотношений;
- б) способы государственного воздействия на поведение и деятельность субъектов правоотношений;
- в) затрудняюсь ответить;

2. Ответьте на вопрос

Нормативы санитарных и защитных зон

3. Решите задачу

Работником лесной охраны был задержан водитель швейной фабрики Перунов во время выгрузки им из автомобиля бытового мусора в лесоохранной зоне. По факту правонарушения был составлен акт. Как выяснилось, о сбросах промышленного и бытового мусора (отходов) в неустановленных местах знали директор фабрики Комратов и главный технолог Кузющин. Подобные факты имели место и ранее. Поясните, кто из названных лиц и к какой ответственности может быть привлечен в связи с совершением данного правонарушения? За чей счет должна быть проведена очистка соответствующих территорий бытового мусора?

МИНОБРНАУКИ РОССИИ

ФГБОУ ВО «УРАЛЬСКИЙ ГОСУДАРСТВЕННЫЙ ГОРНЫЙ УНИВЕРСИТЕТ»

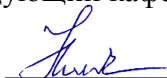
УТВЕРЖДАЮ
Заведующий кафедрой, д.э.н., до-
цент
 Н.В. Мальцев

ДИСЦИПЛИНА «ЭКОЛОГИЧЕСКОЕ ПРАВО»

БИЛЕТ № 13

1. Решите тест

1) Экологическая функция недр.

1. Обеспечивать всех недропользователей своими запасами в любом объеме.
2. Быть фундаментом земной коры.
3. Улучшать плодородие почв.
4. Приносить недропользователям прибыль от разработок их запасов.
5. Обеспечивать государство своими запасами для их продажи.

2) Платежи за природопользование – это плата:

1. За размещение доходов.
2. За лимитное загрязнение.
3. За размещение отходов.
4. За использование объектов окружающей природной среды.

3) К видам платы за загрязнение природной среды относится плата за:

1. Заготовку технического сырья.
2. Право пользования животным миром.
3. Сбор нелесных ресурсов.
4. Размещение отходов.
5. Право пользования растительным миром

4) На какие природные объекты распространяется право частной собственности?

- 1) Недра,
- 2) Пруды,
- 3) Лес,
- 4) Животный мир в естественной среде обитания.

5) Экологический мониторинг определяется как:

- 1) Система долгосрочных наблюдений за состоянием окружающей среды,
- 2) Деятельность государственных органов по проверке соблюдения исполнения требований экологического законодательства,
- 3) Система наблюдений за источниками негативного воздействия на окружающую среду,
- 4) Деятельность органов местного самоуправления по проверке работы очистных сооружений и других обеззараживающих веществ.

6) Цель введения платы за природопользование:

- 1) Стимулирование природопользователей к рациональному использованию природных ресурсов,
- 2) Охрана права собственности на природные ресурсы,
- 3) Обеспечение права специального природопользования на природные ресурсы,

4) Укрепление административного метода в управлении природопользованием.

7) В плату за загрязнение окружающей среды НЕ включается:

- 1) Плата за пользование природными ресурсами,
- 2) Плата за негативное воздействие в пределах допустимых нормативов,
- 3) Плата за негативное воздействие в пределах временно согласованных нормативов,
- 4) Плата за захоронение отходов.

8) Целью экологического нормирования является:

- 1) Определение допустимых пределов воздействия на окружающую среду,
- 2) Определение экономической ценности природных ресурсов,
- 3) Установление правил оформления лицензий на природопользование,
- 4) Установление правил расчета платы за природопользование.

9) Под оценкой воздействия на окружающую среду (ОВОС) понимают:

- 1) Оценку потенциального экологического вреда при планируемой хозяйственной деятельности,
- 2) Оценку выполнения требований, предъявляемых к природопользователю в соответствии с лицензией,
- 3) Оценку состояния окружающей среды в результате загрязнения,
- 4) Установление соответствия намечаемого воздействия на природу экологическим требованиям.

10) Объектом правового регулирования экологического права являются:

- 1) общественные отношения, складывающиеся в области охраны окружающей среды;
- 2) человек и общество;
- 3) природа.

2. Ответьте на вопрос

Государственный учет природных объектов

3. Решите задачу

В прокуратуру обратился директор швейной фабрики с жалобой, из которой следует, что он и шесть сотрудников фабрики в выходной день во время отдыха в лесу разожгли костер. Огонь охватил ближайшую территорию, в результате чего сгорело несколько деревьев и кустарников. За это начальник отдела охраны и защиты леса областного комитета природных ресурсов наложил на него штраф в размере 25 минимальных размеров оплаты труда, а на каждого из шести работников фабрики – в размере 10 минимальных размеров оплаты труда. Кроме того, лесхоз направил в районный суд исковое заявление о взыскании с виновных 49 000 р. в возмещение нанесенного пожаром ущерба. Директор полагает, что их дважды наказали за одно правонарушение, и просит прокурора восстановить справедливость. Соответствуют ли закону действия лесной охраны? Дайте ответ по существу жалобы.

МИНОБРНАУКИ РОССИИ

ФГБОУ ВО «УРАЛЬСКИЙ ГОСУДАРСТВЕННЫЙ ГОРНЫЙ УНИВЕРСИТЕТ»

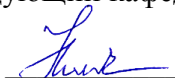
УТВЕРЖДАЮ
Заведующий кафедрой, д.э.н., до-
цент
 Н.В. Мальцев

ДИСЦИПЛИНА «ЭКОЛОГИЧЕСКОЕ ПРАВО»

БИЛЕТ № 14

1. Решите тест

1) Под правом собственности на природные ресурсы понимают:

- А) Право пользования, владения и распоряжения природными ресурсами
- Б) Право пользования
- В) Право владения
- Г) Право аренды

2) Деятельность, связанная с извлечением полезных свойств природной среды для удовлетворения различных общественных интересов, называется:

- А) Природопользование
- Б) Охрана окружающей природной среды
- В) Восстановлением окружающей природной среды
- Г) Изучение окружающей природной среды

3) Какой из указанных ниже органов не осуществляет управление в области природопользования и охраны окружающей природной среды:

- А) Прокуратура РФ
- Б) Федеральный горный и промышленный надзор
- В) Комитет РФ по стандартизации и метрологии
- Г) Комитет РФ по водному хозяйству

4) К какой группе органов государственной власти относится Министерство природы ресурсов и экологии РФ:

- А) Комплексные
- Б) Отраслевые
- В) Функциональные
- Г) Общие

5) В каком из указанных документов содержатся количественные и качественные характеристики природных ресурсов:

- А) Перечень
- Б) Кадастр
- В) Свод
- Г) Баланс

6) Деятельность каких экологических служб имеют право координировать органы местного самоуправления:

- А) Только предприятий, находящихся в муниципальной собственности
- Б) Всех предприятий независимо от форм собственности и подчинения

В) Только предприятий, находящихся в муниципальной и частной собственности

Г) Только государственных и муниципальных предприятий

7) Какие нормативные правовые акты из числа перечисленных не могут принимать министерства, ведомства, комитеты, органы местного самоуправления:

А) Приказы

Б) Инструкции

В) Методические указания

Г) Указы

8) Какие из указанных мер не относятся к контрольным и надзорным:

А) Предупреждение правонарушений и их пресечение

Б) Восстановление нарушенных прав

В) Принятие мер юридической ответственности

Г) Разработка и принятие экологических программ

9) Проверка соблюдения требований по охране окружающей среды и обеспечению экологической безопасности и принятие соответствующих непосредственных мер к нарушителям называется:

А) Экологическим мониторингом

Б) Нормированием качества окружающей среды

В) Лицензированием охраны окружающей среды

Г) Экологическим контролем

10) Управление экологопользованием и охраной окружающей среды, это:

а) анализ организационной деятельности субъектов РФ;

б) наблюдение за состоянием окружающей среды;

в) совокупность предпринимаемых субъектами действий, направленных на обеспечение требований законодательства об окружающей среде;

2. Ответьте на вопрос

Оценка воздействия на окружающую среду

3. Решите задачу

Не имея лицензии (разрешения) на охоту и охотничьего билета, гражданин Демихов застрелил в лесу лося, за что был задержан охотинспектором. Поясните, к какой ответственности может быть привлечен Демихов? Подлежит ли изъятию мясо и шкура убитого лося, а также оружие?

МИНОБРНАУКИ РОССИИ

ФГБОУ ВО «УРАЛЬСКИЙ ГОСУДАРСТВЕННЫЙ ГОРНЫЙ УНИВЕРСИТЕТ»

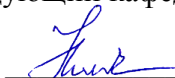
УТВЕРЖДАЮ
Заведующий кафедрой, д.э.н., до-
цент
 Н.В. Мальцев

ДИСЦИПЛИНА «ЭКОЛОГИЧЕСКОЕ ПРАВО»

БИЛЕТ № 15

1. Решите тест

1) Какой из перечисленных институтов не относится к общей части экологического права:

- А) Право природопользования
- Б) Государственное управление природопользованием и охраной окружающей среды
- В) Юридическая ответственность за нарушение экологического законодательства
- Г) Правовой режим использования и охраны недр

2) Какие из указанных источников в сфере экологии относятся к нормативно-правовым:

- А) СНИП
- Б) ГОСТ
- В) ПДК, кадастры
- Г) Федеральная целевая программа

3) Основные функции мониторинга - это:

- А) Определение количества и качества природных объектов
- Б) Проведение мероприятий по ликвидации вредных воздействий на природную и окружающую среду
- В) Исследование природной и окружающей среды
- Г) Наблюдение за состоянием природной и окружающей среды

4) Какая форма собственности на природные ресурсы не предусмотрена Конституцией РФ:

- А) Государственная
- Б) Муниципальная
- В) Частная
- Г) Общественная

5) На какой из указанных природных объектов не распространяется собственность:

- А) Земля
- Б) Недра
- В) Воды
- Г) Атмосферный воздух

6) В чьей собственности находится водный объект, расположенный на территории двух субъектов РФ:

- А) Муниципальная

Б) Собственность субъекта РФ

В) Федеральная собственность

Г) Частная собственность

7) Что возмещается собственнику при изъятии земельного участка для государственных или общественных нужд:

А) Только стоимость участка

Б) Стоимость участка, построек и насаждений

В) Стоимость участка, построек, насаждений, убытки и упущенная выгода

Г) Изымается без возмещения ущерба

8) Какое из приведенных ниже условий является основанием для возникновения права специального природопользования:

А) Наличие специального образования

Б) Решение компетентного государственного органа

В) Отсутствие судимости

Г) Проживание в данной местности

9) Какой из указанных видов природопользования не относится к специальному природопользованию, осуществляемому гражданами:

А) Охота

Б) Заготовка живицы

В) Разведка и разработка месторождений полезных ископаемых

Г) Сбор ягод

10) Экологические права человек приобретает:

А) С момента рождения

Б) При достижении 14 лет

В) При достижении 16 лет

Г) При достижении 18 лет

2. Ответьте на вопрос

Экологическая экспертиза

3. Решите задачу

Заполните сравнительную таблицу «Правонарушения в области охраны окружающей природной среды и ответственность за их совершения».

Критерий для сравнения	Уголовное право	Административное право	Гражданское право
1. Виды правонарушений в сфере охраны окружающей природной среды			
2. Виды наказаний.			

МИНОБРНАУКИ РОССИИ

ФГБОУ ВО «УРАЛЬСКИЙ ГОСУДАРСТВЕННЫЙ ГОРНЫЙ УНИВЕРСИТЕТ»

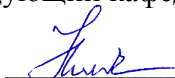
УТВЕРЖДАЮ
Заведующий кафедрой, д.э.н., до-
цент
 Н.В. Мальцев

ДИСЦИПЛИНА «ЭКОЛОГИЧЕСКОЕ ПРАВО»

БИЛЕТ № 16

1. Решите тест

1) Управление экологическим использованием и охраной окружающей среды призвано:

- а) обеспечить право граждан на свободу волеизъявления;
- б) обеспечить право граждан на жизнь;
- в) обеспечить реализацию экологического законодательства;

2) Совокупность общественных отношений по управлению в сфере экологии,

это:

- а) деятельность государственных органов, местного самоуправления, общественных объединений по рациональному использованию и охране окружающей среды;
- б) деятельность государственных органов в сфере природопользования и охраны окружающей среды;
- в) деятельность органов местного самоуправления;

3) Территориальное управление рациональным экологическим использованием и охраной окружающей среды, это:

- а) управление субъектов РФ;
- б) управление на территории муниципального образования;
- в) управление в сфере экономических отношений;

4) Конституция РФ предоставляет право субъектам РФ принимать свои законы и другие нормативные акты, способные влиять на состояние и уровень управления в субъектах РФ:

- а) да;
- б) нет;
- в) затрудняюсь ответить;

5) В настоящее время в России сложилась следующая система экологического управления:

- а) двух уровневая: федеральное, местное самоуправление;
- б) трех уровневая: федеральное, территориальное, местное самоуправление;
- в) одно уровневое: местное самоуправление;

б) Объектом управления в области рационального экологического использования и охраны окружающей среды являются:

- а) отношения собственности на природные ресурсы;
- б) общественные отношения в области экологического использования и охраны окружающей среды;
- в) отношения по охране окружающей среды;

7) Включает ли управление экологопользованием и охраной окружающей среды регулирование вопросов по оценке воздействия на окружающую среду (ОВОС)?

- а) да;
- б) нет;
- в) в настоящее время и да, и нет;
- г) затрудняюсь ответить;

8) Функции управления экологопользованием и охраной окружающей среды, это:

- а) методы исследования деятельности соответствующих органов управления;
- б) результаты деятельности;
- в) направление деятельности по обеспечению охраны окружающей среды и рациональному экологопользованию.

9) В каких нормативных актах закреплены основы общественного, производственного, отраслевого управления экологопользованием и охраной окружающей среды:

- а) Конституция РФ;
- б) Закон РФ «Об охране окружающей природной среды»;
- в) в отраслевом природоохранном законодательстве;

10) Методы управления рациональным экологопользованием и охраной окружающей среды, это:

- а) специфическая особенность экологических правоотношений;
- б) способы государственного воздействия на поведение и деятельность субъектов правоотношений;
- в) затрудняюсь ответить;

2. Ответьте на вопрос

Экологический контроль

3. Решите задачу

Председателем комитета по управлению имуществом и экономике X-ского района утверждено Положение об управлении природопользования и экологического контроля. Управление является структурным подразделением местного самоуправления и на основании данного положения управление осуществляет свою деятельность.

Пункт 1 Положения в качестве основной задачи управления и его вида деятельности определил осуществление контроля в области охраны окружающей среды, рационального природопользования ресурсов, обращения с отходами производства и потребления.

Правомерно ли закрепление данных полномочий? В каких федеральных законодательных актах закреплена компетенция органов местного самоуправления в области охраны окружающей среды?

МИНОБРНАУКИ РОССИИ

ФГБОУ ВО «УРАЛЬСКИЙ ГОСУДАРСТВЕННЫЙ ГОРНЫЙ УНИВЕРСИТЕТ»

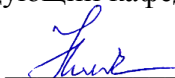
УТВЕРЖДАЮ
Заведующий кафедрой, д.э.н., до-
цент
 Н.В. Мальцев

ДИСЦИПЛИНА «ЭКОЛОГИЧЕСКОЕ ПРАВО»

БИЛЕТ № 17

1. Решите тест

1) Экологическая функция недр.

1. Обеспечивать всех недропользователей своими запасами в любом объеме.
2. Быть фундаментом земной коры.
3. Улучшать плодородие почв.
4. Приносить недропользователям прибыль от разработок их запасов.
5. Обеспечивать государство своими запасами для их продажи.

2) Платежи за природопользование – это плата:

1. За размещение доходов.
2. За лимитное загрязнение.
3. За размещение отходов.
4. За использование объектов окружающей природной среды.

3) К видам платы за загрязнение природной среды относится плата за:

1. Заготовку технического сырья.
2. Право пользования животным миром.
3. Сбор нелесных ресурсов.
4. Размещение отходов.
5. Право пользования растительным миром

4) На какие природные объекты распространяется право частной собственности?

- 1) Недра,
- 2) Пруды,
- 3) Лес,
- 4) Животный мир в естественной среде обитания.

5) Экологический мониторинг определяется как:

- 1) Система долгосрочных наблюдений за состоянием окружающей среды,
- 2) Деятельность государственных органов по проверке соблюдения исполнения требований экологического законодательства,
- 3) Система наблюдений за источниками негативного воздействия на окружающую среду,
- 4) Деятельность органов местного самоуправления по проверке работы очистных сооружений и других обеззараживающих веществ.

6) Цель введения платы за природопользование:

- 1) Стимулирование природопользователей к рациональному использованию природных ресурсов,
- 2) Охрана права собственности на природные ресурсы,
- 3) Обеспечение права специального природопользования на природные ресурсы,

4) Укрепление административного метода в управлении природопользованием.

7) В плату за загрязнение окружающей среды НЕ включается:

- 1) Плата за пользование природными ресурсами,
- 2) Плата за негативное воздействие в пределах допустимых нормативов,
- 3) Плата за негативное воздействие в пределах временно согласованных нормативов,
- 4) Плата за захоронение отходов.

8) Целью экологического нормирования является:

- 1) Определение допустимых пределов воздействия на окружающую среду,
- 2) Определение экономической ценности природных ресурсов,
- 3) Установление правил оформления лицензий на природопользование,
- 4) Установление правил расчета платы за природопользование.

9) Под оценкой воздействия на окружающую среду (ОВОС) понимают:

- 1) Оценку потенциального экологического вреда при планируемой хозяйственной деятельности,
- 2) Оценку выполнения требований, предъявляемых к природопользователю в соответствии с лицензией,
- 3) Оценку состояния окружающей среды в результате загрязнения,
- 4) Установление соответствия намечаемого воздействия на природу экологическим требованиям.

10) Объектом правового регулирования экологического права являются:

- 1) общественные отношения, складывающиеся в области охраны окружающей среды;
- 2) человек и общество;
- 3) природа.

2. Ответьте на вопрос

Экологический аудит

3. Решите задачу

По вине главного инженера локомотивного депо Башкатова срока сдачи в эксплуатацию очистных сооружений. Он же отдал распоряжение сливать в канализационную систему отработанные масла и другие загрязняющие вещества, чем был причинен ущерб на сумму более 20 млн р. Скажите, какую ответственность должен понести главный инженер Башкатов? На ком лежит обязанность возмещения материального ущерба?

МИНОБРНАУКИ РОССИИ

ФГБОУ ВО «УРАЛЬСКИЙ ГОСУДАРСТВЕННЫЙ ГОРНЫЙ УНИВЕРСИТЕТ»

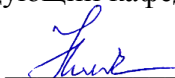
УТВЕРЖДАЮ
Заведующий кафедрой, д.э.н., до-
цент
 Н.В. Мальцев

ДИСЦИПЛИНА «ЭКОЛОГИЧЕСКОЕ ПРАВО»

БИЛЕТ № 18

1. Решите тест

1) Какой из перечисленных институтов не относится к общей части экологического права:

- А) Право природопользования
- Б) Государственное управление природопользованием и охраной окружающей среды
- В) Юридическая ответственность за нарушение экологического законодательства
- Г) Правовой режим использования и охраны недр

2) Какие из указанных источников в сфере экологии относятся к нормативно-правовым:

- А) СНИП
- Б) ГОСТ
- В) ПДК, кадастры
- Г) Федеральная целевая программа

3) Основные функции мониторинга - это:

- А) Определение количества и качества природных объектов
- Б) Проведение мероприятий по ликвидации вредных воздействий на природную и окружающую среду
- В) Исследование природной и окружающей среды
- Г) Наблюдение за состоянием природной и окружающей среды

4) Какая форма собственности на природные ресурсы не предусмотрена Конституцией РФ:

- А) Государственная
- Б) Муниципальная
- В) Частная
- Г) Общественная

5) На какой из указанных природных объектов не распространяется собственность:

- А) Земля
- Б) Недра
- В) Воды
- Г) Атмосферный воздух

6) В чьей собственности находится водный объект, расположенный на территории двух субъектов РФ:

- А) Муниципальная

Б) Собственность субъекта РФ

В) Федеральная собственность

Г) Частная собственность

7) Что возмещается собственнику при изъятии земельного участка для государственных или общественных нужд:

А) Только стоимость участка

Б) Стоимость участка, построек и насаждений

В) Стоимость участка, построек, насаждений, убытки и упущенная выгода

Г) Изымается без возмещения ущерба

8) Какое из приведенных ниже условий является основанием для возникновения права специального природопользования:

А) Наличие специального образования

Б) Решение компетентного государственного органа

В) Отсутствие судимости

Г) Проживание в данной местности

9) Какой из указанных видов природопользования не относится к специальному природопользованию, осуществляемому гражданами:

А) Охота

Б) Заготовка живицы

В) Разведка и разработка месторождений полезных ископаемых

Г) Сбор ягод

10) Экологические права человек приобретает:

А) С момента рождения

Б) При достижении 14 лет

В) При достижении 16 лет

Г) При достижении 18 лет

2. Ответьте на вопрос

Плата за природопользование и за загрязнение окружающей природной среды

3. Решите задачу

Из-за аварии на энском УПО «Химпром» произошел сброс фенола в реку. В течение недели около 150 000 жителей города употребляли отравленную фенолом воду, чем был нанесен вред их здоровью. В интересах города и граждан природоохранный прокурор предъявил иск в суд к УПО «Химпром». Ответьте, вправе ли суд взыскать с названного УПО штраф в пользу граждан города в счет возмещения вреда, причиненного их здоровью?

МИНОБРНАУКИ РОССИИ

ФГБОУ ВО «УРАЛЬСКИЙ ГОСУДАРСТВЕННЫЙ ГОРНЫЙ УНИВЕРСИТЕТ»

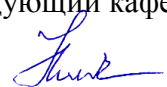
УТВЕРЖДАЮ
Заведующий кафедрой, д.э.н., до-
цент
 Н.В. Мальцев

ДИСЦИПЛИНА «ЭКОЛОГИЧЕСКОЕ ПРАВО»

БИЛЕТ № 19

1. Решите тест

1) Под правом собственности на природные ресурсы понимают:

- А) Право пользования, владения и распоряжения природными ресурсами
- Б) Право пользования
- В) Право владения
- Г) Право аренды

2) Деятельность, связанная с извлечением полезных свойств природной среды для удовлетворения различных общественных интересов, называется:

- А) Природопользование
- Б) Охрана окружающей природной среды
- В) Восстановлением окружающей природной среды
- Г) Изучение окружающей природной среды

3) Какой из указанных ниже органов не осуществляет управление в области природопользования и охраны окружающей природной среды:

- А) Прокуратура РФ
- Б) Федеральный горный и промышленный надзор
- В) Комитет РФ по стандартизации и метрологии
- Г) Комитет РФ по водному хозяйству

4) К какой группе органов государственной власти относится Министерство природы ресурсов и экологии РФ:

- А) Комплексные
- Б) Отраслевые
- В) Функциональные
- Г) Общие

5) В каком из указанных документов содержатся количественные и качественные характеристики природных ресурсов:

- А) Перечень
- Б) Кадастр
- В) Свод
- Г) Баланс

6) Деятельность каких экологических служб имеют право координировать органы местного самоуправления:

- А) Только предприятий, находящихся в муниципальной собственности
- Б) Всех предприятий независимо от форм собственности и подчинения

В) Только предприятий, находящихся в муниципальной и частной собственности

Г) Только государственных и муниципальных предприятий

7) Какие нормативные правовые акты из числа перечисленных не могут принимать министерства, ведомства, комитеты, органы местного самоуправления:

А) Приказы

Б) Инструкции

В) Методические указания

Г) Указы

8) Какие из указанных мер не относятся к контрольным и надзорным:

А) Предупреждение правонарушений и их пресечение

Б) Восстановление нарушенных прав

В) Принятие мер юридической ответственности

Г) Разработка и принятие экологических программ

9) Проверка соблюдения требований по охране окружающей среды и обеспечению экологической безопасности и принятие соответствующих непосредственных мер к нарушителям называется:

А) Экологическим мониторингом

Б) Нормированием качества окружающей среды

В) Лицензированием охраны окружающей среды

Г) Экологическим контролем

10) Управление экологопользованием и охраной окружающей среды, это:

а) анализ организационной деятельности субъектов РФ;

б) наблюдение за состоянием окружающей среды;

в) совокупность предпринимаемых субъектами действий, направленных на обеспечение требований законодательства об окружающей среде;

2. Ответьте на вопрос

Экологическое правонарушение

3. Решите задачу

Мастер транспортного цеха СМУ «Жилстрой» Ревды Логинов, чтобы избежать ответственности за простой цистерны с эмульсолом, являющимся разновидностью нефтепродуктов, дал указание рабочим слить 16 т эмульсола в овраг, по дну которого течет ручей, впадающий в пруд. В свою очередь, пруд через реку сообщается с рекой Волгой. Тем самым была загрязнена река Волга. По оценке экспертов, ущерб составил 22 млн р. К какому виду ответственности может быть привлечен Логинов. Имеются ли основания для возбуждения уголовного дела?

МИНОБРНАУКИ РОССИИ

ФГБОУ ВО «УРАЛЬСКИЙ ГОСУДАРСТВЕННЫЙ ГОРНЫЙ УНИВЕРСИТЕТ»

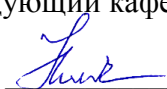
УТВЕРЖДАЮ
Заведующий кафедрой, д.э.н., до-
цент
 Н.В. Мальцев

ДИСЦИПЛИНА «ЭКОЛОГИЧЕСКОЕ ПРАВО»

БИЛЕТ № 20

1. Решите тест

1) Управление экологическим использованием и охраной окружающей среды призвано:

- а) обеспечить право граждан на свободу волеизъявления;
- б) обеспечить право граждан на жизнь;
- в) обеспечить реализацию экологического законодательства;

2) Совокупность общественных отношений по управлению в сфере экологии,

это:

- а) деятельность государственных органов, местного самоуправления, общественных объединений по рациональному использованию и охране окружающей среды;
- б) деятельность государственных органов в сфере природопользования и охраны окружающей среды;
- в) деятельность органов местного самоуправления;

3) Территориальное управление рациональным экологическим использованием и охраной окружающей среды, это:

- а) управление субъектов РФ;
- б) управление на территории муниципального образования;
- в) управление в сфере экономических отношений;

4) Конституция РФ предоставляет право субъектам РФ принимать свои законы и другие нормативные акты, способные влиять на состояние и уровень управления в субъектах РФ:

- а) да;
- б) нет;
- в) затрудняюсь ответить;

5) В настоящее время в России сложилась следующая система экологического управления:

- а) двух уровневая: федеральное, местное самоуправление;
- б) трех уровневая: федеральное, территориальное, местное самоуправление;
- в) одно уровневое: местное самоуправление;

б) Объектом управления в области рационального экологического использования и охраны окружающей среды являются:

- а) отношения собственности на природные ресурсы;
- б) общественные отношения в области экологического использования и охраны окружающей среды;
- в) отношения по охране окружающей среды;

7) Включает ли управление экологопользованием и охраной окружающей среды регулирование вопросов по оценке воздействия на окружающую среду (ОВОС)?

- а) да;
- б) нет;
- в) в настоящее время и да, и нет;
- г) затрудняюсь ответить;

8) Функции управления экологопользованием и охраной окружающей среды, это:

- а) методы исследования деятельности соответствующих органов управления;
- б) результаты деятельности;
- в) направление деятельности по обеспечению охраны окружающей среды и рациональному экологопользованию.

9) В каких нормативных актах закреплены основы общественного, производственного, отраслевого управления экологопользованием и охраной окружающей среды:

- а) Конституция РФ;
- б) Закон РФ « Об охране окружающей природной среды»;
- в) в отраслевом природоохранном законодательстве;

10) Методы управления рациональным экологопользованием и охраной окружающей среды, это:

- а) специфическая особенность экологических правоотношений;
- б) способы государственного воздействия на поведение и деятельность субъектов правоотношений;
- в) затрудняюсь ответить;

2. Ответьте на вопрос

Понятие юридической ответственности за экологические правонарушения.

3. Решите задачу

Работником лесной охраны был задержан водитель швейной фабрики Перунов во время выгрузки им из автомобиля бытового мусора в лесоохранной зоне. По факту правонарушения был составлен акт. Как выяснилось, о сбросах промышленного и бытового мусора (отходов) в неустановленных местах знали директор фабрики Комратов и главный технолог Кузющин. Подобные факты имели место и ранее. Поясните, кто из названных лиц и к какой ответственности может быть привлечен в связи с совершением данного правонарушения? За чей счет должна быть проведена очистка соответствующих территорий бытового мусора?

МИНОБРНАУКИ РОССИИ

ФГБОУ ВО «УРАЛЬСКИЙ ГОСУДАРСТВЕННЫЙ ГОРНЫЙ УНИВЕРСИТЕТ»

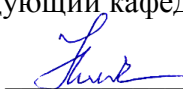
УТВЕРЖДАЮ
Заведующий кафедрой, д.э.н., до-
цент
 Н.В. Мальцев

ДИСЦИПЛИНА «ЭКОЛОГИЧЕСКОЕ ПРАВО»

БИЛЕТ № 21

1. Решите тест

1) Экологическая функция недр.

1. Обеспечивать всех недропользователей своими запасами в любом объеме.
2. Быть фундаментом земной коры.
3. Улучшать плодородие почв.
4. Приносить недропользователям прибыль от разработок их запасов.
5. Обеспечивать государство своими запасами для их продажи.

2) Платежи за природопользование – это плата:

1. За размещение доходов.
2. За лимитное загрязнение.
3. За размещение отходов.
4. За использование объектов окружающей природной среды.

3) К видам платы за загрязнение природной среды относится плата за:

1. Заготовку технического сырья.
2. Право пользования животным миром.
3. Сбор нелесных ресурсов.
4. Размещение отходов.
5. Право пользования растительным миром

4) На какие природные объекты распространяется право частной собственности?

- 1) Недра,
- 2) Пруды,
- 3) Лес,
- 4) Животный мир в естественной среде обитания.

5) Экологический мониторинг определяется как:

- 1) Система долгосрочных наблюдений за состоянием окружающей среды,
- 2) Деятельность государственных органов по проверке соблюдения исполнения требований экологического законодательства,
- 3) Система наблюдений за источниками негативного воздействия на окружающую среду,
- 4) Деятельность органов местного самоуправления по проверке работы очистных сооружений и других обеззараживающих веществ.

6) Цель введения платы за природопользование:

- 1) Стимулирование природопользователей к рациональному использованию природных ресурсов,
- 2) Охрана права собственности на природные ресурсы,
- 3) Обеспечение права специального природопользования на природные ресурсы,

4) Укрепление административного метода в управлении природопользованием.

7) В плату за загрязнение окружающей среды НЕ включается:

- 1) Плата за пользование природными ресурсами,
- 2) Плата за негативное воздействие в пределах допустимых нормативов,
- 3) Плата за негативное воздействие в пределах временно согласованных нормативов,
- 4) Плата за захоронение отходов.

8) Целью экологического нормирования является:

- 1) Определение допустимых пределов воздействия на окружающую среду,
- 2) Определение экономической ценности природных ресурсов,
- 3) Установление правил оформления лицензий на природопользование,
- 4) Установление правил расчета платы за природопользование.

9) Под оценкой воздействия на окружающую среду (ОВОС) понимают:

- 1) Оценку потенциального экологического вреда при планируемой хозяйственной деятельности,
- 2) Оценку выполнения требований, предъявляемых к природопользователю в соответствии с лицензией,
- 3) Оценку состояния окружающей среды в результате загрязнения,
- 4) Установление соответствия намечаемого воздействия на природу экологическим требованиям.

10) Объектом правового регулирования экологического права являются:

- 1) общественные отношения, складывающиеся в области охраны окружающей среды;
- 2) человек и общество;
- 3) природа.

2. Ответьте на вопрос

Понятие и виды экологического вреда

3. Решите задачу

В прокуратуру обратился директор швейной фабрики с жалобой, из которой следует, что он и шесть сотрудников фабрики в выходной день во время отдыха в лесу разожгли костер. Огонь охватил ближайшую территорию, в результате чего сгорело несколько деревьев и кустарников. За это начальник отдела охраны и защиты леса областного комитета природных ресурсов наложил на него штраф в размере 25 минимальных размеров оплаты труда, а на каждого из шести работников фабрики – в размере 10 минимальных размеров оплаты труда. Кроме того, лесхоз направил в районный суд исковое заявление о взыскании с виновных 49 000 р. в возмещение нанесенного пожаром ущерба. Директор полагает, что их дважды наказали за одно правонарушение, и просит прокурора восстановить справедливость. Соответствуют ли закону действия лесной охраны? Дайте ответ по существу жалобы.

МИНОБРНАУКИ РОССИИ

ФГБОУ ВО «УРАЛЬСКИЙ ГОСУДАРСТВЕННЫЙ ГОРНЫЙ УНИВЕРСИТЕТ»

УТВЕРЖДАЮ
Заведующий кафедрой, д.э.н., до-
цент
 Н.В. Мальцев

ДИСЦИПЛИНА «ЭКОЛОГИЧЕСКОЕ ПРАВО»

БИЛЕТ № 22

1. Решите тест

1) Какой из перечисленных институтов не относится к общей части экологического права:

- А) Право природопользования
- Б) Государственное управление природопользованием и охраной окружающей среды
- В) Юридическая ответственность за нарушение экологического законодательства
- Г) Правовой режим использования и охраны недр

2) Какие из указанных источников в сфере экологии относятся к нормативно-правовым:

- А) СНИП
- Б) ГОСТ
- В) ПДК, кадастры
- Г) Федеральная целевая программа

3) Основные функции мониторинга - это:

- А) Определение количества и качества природных объектов
- Б) Проведение мероприятий по ликвидации вредных воздействий на природную и окружающую среду
- В) Исследование природной и окружающей среды
- Г) Наблюдение за состоянием природной и окружающей среды

4) Какая форма собственности на природные ресурсы не предусмотрена Конституцией РФ:

- А) Государственная
- Б) Муниципальная
- В) Частная
- Г) Общественная

5) На какой из указанных природных объектов не распространяется собственность:

- А) Земля
- Б) Недра
- В) Воды
- Г) Атмосферный воздух

6) В чьей собственности находится водный объект, расположенный на территории двух субъектов РФ:

- А) Муниципальная

Б) Собственность субъекта РФ

В) Федеральная собственность

Г) Частная собственность

7) Что возмещается собственнику при изъятии земельного участка для государственных или общественных нужд:

А) Только стоимость участка

Б) Стоимость участка, построек и насаждений

В) Стоимость участка, построек, насаждений, убытки и упущенная выгода

Г) Изымается без возмещения ущерба

8) Какое из приведенных ниже условий является основанием для возникновения права специального природопользования:

А) Наличие специального образования

Б) Решение компетентного государственного органа

В) Отсутствие судимости

Г) Проживание в данной местности

9) Какой из указанных видов природопользования не относится к специальному природопользованию, осуществляемому гражданами:

А) Охота

Б) Заготовка живицы

В) Разведка и разработка месторождений полезных ископаемых

Г) Сбор ягод

10) Экологические права человек приобретает:

А) С момента рождения

Б) При достижении 14 лет

В) При достижении 16 лет

Г) При достижении 18 лет

2. Ответьте на вопрос

Оценка и возмещение экологического вреда

3. Решите задачу

В прокуратуру обратился директор швейной фабрики с жалобой, из которой следует, что он и шесть сотрудников фабрики в выходной день во время отдыха в лесу разожгли костер. Огонь охватил ближайшую территорию, в результате чего сгорело несколько деревьев и кустарников. За это начальник отдела охраны и защиты леса областного комитета природных ресурсов наложил на него штраф в размере 25 минимальных размеров оплаты труда, а на каждого из шести работников фабрики – в размере 10 минимальных размеров оплаты труда. Кроме того, лесхоз направил в районный суд исковое заявление о взыскании с виновных 49 000 р. в возмещение нанесенного пожаром ущерба. Директор полагает, что их дважды наказали за одно правонарушение, и просит прокурора восстановить справедливость. Соответствуют ли закону действия лесной охраны? Дайте ответ по существу жалобы.

МИНОБРНАУКИ РОССИИ

ФГБОУ ВО «УРАЛЬСКИЙ ГОСУДАРСТВЕННЫЙ ГОРНЫЙ УНИВЕРСИТЕТ»

УТВЕРЖДАЮ
Заведующий кафедрой, д.э.н., до-
цент
 Н.В. Мальцев

ДИСЦИПЛИНА «ЭКОЛОГИЧЕСКОЕ ПРАВО»

БИЛЕТ № 23

1. Решите тест

1) Под правом собственности на природные ресурсы понимают:

- А) Право пользования, владения и распоряжения природными ресурсами
- Б) Право пользования
- В) Право владения
- Г) Право аренды

2) Деятельность, связанная с извлечением полезных свойств природной среды для удовлетворения различных общественных интересов, называется:

- А) Природопользование
- Б) Охрана окружающей природной среды
- В) Восстановлением окружающей природной среды
- Г) Изучение окружающей природной среды

3) Какой из указанных ниже органов не осуществляет управление в области природопользования и охраны окружающей природной среды:

- А) Прокуратура РФ
- Б) Федеральный горный и промышленный надзор
- В) Комитет РФ по стандартизации и метрологии
- Г) Комитет РФ по водному хозяйству

4) К какой группе органов государственной власти относится Министерство природы ресурсов и экологии РФ:

- А) Комплексные
- Б) Отраслевые
- В) Функциональные
- Г) Общие

5) В каком из указанных документов содержатся количественные и качественные характеристики природных ресурсов:

- А) Перечень
- Б) Кадастр
- В) Свод
- Г) Баланс

6) Деятельность каких экологических служб имеют право координировать органы местного самоуправления:

- А) Только предприятий, находящихся в муниципальной собственности
- Б) Всех предприятий независимо от форм собственности и подчинения

В) Только предприятий, находящихся в муниципальной и частной собственности

Г) Только государственных и муниципальных предприятий

7) Какие нормативные правовые акты из числа перечисленных не могут принимать министерства, ведомства, комитеты, органы местного самоуправления:

А) Приказы

Б) Инструкции

В) Методические указания

Г) Указы

8) Какие из указанных мер не относятся к контрольным и надзорным:

А) Предупреждение правонарушений и их пресечение

Б) Восстановление нарушенных прав

В) Принятие мер юридической ответственности

Г) Разработка и принятие экологических программ

9) Проверка соблюдения требований по охране окружающей среды и обеспечению экологической безопасности и принятие соответствующих непосредственных мер к нарушителям называется:

А) Экологическим мониторингом

Б) Нормированием качества окружающей среды

В) Лицензированием охраны окружающей среды

Г) Экологическим контролем

10) Управление экологопользованием и охраной окружающей среды, это:

а) анализ организационной деятельности субъектов РФ;

б) наблюдение за состоянием окружающей среды;

в) совокупность предпринимаемых субъектами действий, направленных на обеспечение требований законодательства об окружающей среде;

2. Ответьте на вопрос

Административная ответственность за экологические правонарушения

3. Решите задачу

Не имея лицензии (разрешения) на охоту и охотничьего билета, гражданин Демихов застрелил в лесу лося, за что был задержан охотинспектором. Поясните, к какой ответственности может быть привлечен Демихов? Подлежит ли изъятию мясо и шкура убитого лося, а также оружие?

МИНОБРНАУКИ РОССИИ

ФГБОУ ВО «УРАЛЬСКИЙ ГОСУДАРСТВЕННЫЙ ГОРНЫЙ УНИВЕРСИТЕТ»

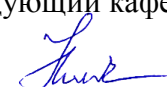
УТВЕРЖДАЮ
Заведующий кафедрой, д.э.н., до-
цент
 Н.В. Мальцев

ДИСЦИПЛИНА «ЭКОЛОГИЧЕСКОЕ ПРАВО»

БИЛЕТ № 24

1. Решите тест

1) Управление экологическим использованием и охраной окружающей среды призвано:

- а) обеспечить право граждан на свободу волеизъявления;
- б) обеспечить право граждан на жизнь;
- в) обеспечить реализацию экологического законодательства;

2) Совокупность общественных отношений по управлению в сфере экологии,

это:

- а) деятельность государственных органов, местного самоуправления, общественных объединений по рациональному использованию и охране окружающей среды;
- б) деятельность государственных органов в сфере природопользования и охраны окружающей среды;
- в) деятельность органов местного самоуправления;

3) Территориальное управление рациональным экологическим использованием и охраной окружающей среды, это:

- а) управление субъектов РФ;
- б) управление на территории муниципального образования;
- в) управление в сфере экономических отношений;

4) Конституция РФ предоставляет право субъектам РФ принимать свои законы и другие нормативные акты, способные влиять на состояние и уровень управления в субъектах РФ:

- а) да;
- б) нет;
- в) затрудняюсь ответить;

5) В настоящее время в России сложилась следующая система экологического управления:

- а) двух уровневая: федеральное, местное самоуправление;
- б) трех уровневая: федеральное, территориальное, местное самоуправление;
- в) одно уровневое: местное самоуправление;

б) Объектом управления в области рационального экологического использования и охраны окружающей среды являются:

- а) отношения собственности на природные ресурсы;
- б) общественные отношения в области экологического использования и охраны окружающей среды;
- в) отношения по охране окружающей среды;

7) Включает ли управление экологопользованием и охраной окружающей среды регулирование вопросов по оценке воздействия на окружающую среду (ОВОС)?

- а) да;
- б) нет;
- в) в настоящее время и да, и нет;
- г) затрудняюсь ответить;

8) Функции управления экологопользованием и охраной окружающей среды, это:

- а) методы исследования деятельности соответствующих органов управления;
- б) результаты деятельности;
- в) направление деятельности по обеспечению охраны окружающей среды и рациональному экологопользованию.

9) В каких нормативных актах закреплены основы общественного, производственного, отраслевого управления экологопользованием и охраной окружающей среды:

- а) Конституция РФ;
- б) Закон РФ « Об охране окружающей природной среды»;
- в) в отраслевом природоохранном законодательстве;

10) Методы управления рациональным экологопользованием и охраной окружающей среды, это:

- а) специфическая особенность экологических правоотношений;
- б) способы государственного воздействия на поведение и деятельность субъектов правоотношений;
- в) затрудняюсь ответить;

2. Ответьте на вопрос

Уголовная ответственность за преступления в экологической сфере

3. Решите задачу

Заполните сравнительную таблицу «Правонарушения в области охраны окружающей природной среды и ответственность за их совершения».

Критерий для сравнения	Уголовное право	Административное право	Гражданское право
1. Виды правонарушений в сфере охраны окружающей природной среды			
2. Виды наказаний.			

МИНОБРНАУКИ РОССИИ

ФГБОУ ВО «УРАЛЬСКИЙ ГОСУДАРСТВЕННЫЙ ГОРНЫЙ УНИВЕРСИТЕТ»

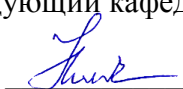
УТВЕРЖДАЮ
Заведующий кафедрой, д.э.н., до-
цент
 Н.В. Мальцев

ДИСЦИПЛИНА «ЭКОЛОГИЧЕСКОЕ ПРАВО»

БИЛЕТ № 25

1. Решите тест

1) Экологическая функция недр.

1. Обеспечивать всех недропользователей своими запасами в любом объеме.
2. Быть фундаментом земной коры.
3. Улучшать плодородие почв.
4. Приносить недропользователям прибыль от разработок их запасов.
5. Обеспечивать государство своими запасами для их продажи.

2) Платежи за природопользование – это плата:

1. За размещение доходов.
2. За лимитное загрязнение.
3. За размещение отходов.
4. За использование объектов окружающей природной среды.

3) К видам платы за загрязнение природной среды относится плата за:

1. Заготовку технического сырья.
2. Право пользования животным миром.
3. Сбор нелесных ресурсов.
4. Размещение отходов.
5. Право пользования растительным миром

4) На какие природные объекты распространяется право частной собственности?

- 1) Недра,
- 2) Пруды,
- 3) Лес,
- 4) Животный мир в естественной среде обитания.

5) Экологический мониторинг определяется как:

- 1) Система долгосрочных наблюдений за состоянием окружающей среды,
- 2) Деятельность государственных органов по проверке соблюдения исполнения требований экологического законодательства,
- 3) Система наблюдений за источниками негативного воздействия на окружающую среду,
- 4) Деятельность органов местного самоуправления по проверке работы очистных сооружений и других обеззараживающих веществ.

6) Цель введения платы за природопользование:

- 1) Стимулирование природопользователей к рациональному использованию природных ресурсов,
- 2) Охрана права собственности на природные ресурсы,
- 3) Обеспечение права специального природопользования на природные ресурсы,

4) Укрепление административного метода в управлении природопользованием.

7) В плату за загрязнение окружающей среды НЕ включается:

- 1) Плата за пользование природными ресурсами,
- 2) Плата за негативное воздействие в пределах допустимых нормативов,
- 3) Плата за негативное воздействие в пределах временно согласованных нормативов,
- 4) Плата за захоронение отходов.

8) Целью экологического нормирования является:

- 1) Определение допустимых пределов воздействия на окружающую среду,
- 2) Определение экономической ценности природных ресурсов,
- 3) Установление правил оформления лицензий на природопользование,
- 4) Установление правил расчета платы за природопользование.

9) Под оценкой воздействия на окружающую среду (ОВОС) понимают:

- 1) Оценку потенциального экологического вреда при планируемой хозяйственной деятельности,
- 2) Оценку выполнения требований, предъявляемых к природопользователю в соответствии с лицензией,
- 3) Оценку состояния окружающей среды в результате загрязнения,
- 4) Установление соответствия намечаемого воздействия на природу экологическим требованиям.

10) Объектом правового регулирования экологического права являются:

- 1) общественные отношения, складывающиеся в области охраны окружающей среды;
- 2) человек и общество;
- 3) природа.

2. Ответьте на вопрос

Особо охраняемые природные территории.

3. Решите задачу

Председателем комитета по управлению имуществом и экономике X-ского района утверждено Положение об управлении природопользования и экологического контроля. Управление является структурным подразделением местного самоуправления и на основании данного положения управление осуществляет свою деятельность.

Пункт 1 Положения в качестве основной задачи управления и его вида деятельности определил осуществление контроля в области охраны окружающей среды, рационального природопользования ресурсов, обращения с отходами производства и потребления.

Правомерно ли закрепление данных полномочий? В каких федеральных законодательных актах закреплена компетенция органов местного самоуправления в области охраны окружающей среды?

МИНОБРНАУКИ РОССИИ

ФГБОУ ВО «Уральский государственный горный университет»



УТВЕРЖДАЮ

Проректор по учебно-методическому
комплексу
С.А.Упоров

24.06.2021

РАБОЧАЯ ПРОГРАММА ДИСЦИПЛИНЫ
ОП. 06. КРИМИНОЛОГИЯ И ПРЕДУПРЕЖДЕНИЕ
ПРЕСТУПЛЕНИЙ

Специальность

40.02.02 Правоохранительная деятельность

программа среднего профессионального образования

(базовый уровень)

форма обучения: очная, заочная

на базе среднего общего образования

год набора: 2021

Автор: Сосенков А. В., преподаватель

Одобрена на заседании кафедры

Рассмотрена методической комиссией

Антикризисного управления и оценочной
деятельности

(название кафедры)

Зав.кафедрой

(подпись)

Мальцев Н. В.

(Фамилия И.О.)

Протокол №10 от 22.06.2021

(Дата)

Инженерно-экономический институт

(название факультета)

Председатель

(подпись)

Мочалова Л. А.

(Фамилия И.О.)

Протокол № 10 от 18.06.2021

(Дата)

Екатеринбург

2021

Аннотация рабочей программы дисциплины «КРИМИНОЛОГИЯ И ПРЕДУПРЕЖДЕНИЕ ПРЕСТУПЛЕНИЙ»

Трудоемкость дисциплины: 129 часов.

Цель дисциплины: формирование практического представления о преступности, личности преступника и профилактике преступного поведения.

Место дисциплины в структуре ОПОП: Дисциплина «Криминология и предупреждение преступлений» является частью программы подготовки специалистов среднего звена в соответствии с ФГОС по специальности СПО 40.02.02. Правоохранительная деятельность.

Компетенции, формируемые в процессе изучения дисциплины:

общие

- ОК 10. Адаптироваться к меняющимся условиям профессиональной деятельности.
- ОК 11. Самостоятельно определять задачи профессионального и личностного развития, заниматься самообразованием, осознанно планировать повышение квалификации.
- ОК 12. Выполнять профессиональные задачи в соответствии с нормами морали, профессиональной этики и служебного этикета.
- ОК 13. Проявлять нетерпимость к коррупционному поведению, уважительно относиться к праву и закону.

профессиональные

ПК 1.1 Юридически квалифицировать факты, события и обстоятельства. Принимать решения и совершать юридические действия в точном соответствии с законом.

ПК 1.2 Обеспечивать соблюдение законодательства субъектами права.

ПК 1.3 Осуществлять реализацию норм материального и процессуального права.

ПК 1.4 Обеспечивать законность и правопорядок, безопасность личности, общества и государства, охранять общественный порядок.

ПК 1.11 Обеспечивать защиту сведений, составляющих государственную тайну, сведений конфиденциального характера и иных охраняемых законом тайн.

ПК 1.12 Осуществлять предупреждение преступлений и иных правонарушений на основе использования знаний о закономерностях преступности, преступного поведения и методов их предупреждения, выявлять и устранять причины и условия, способствующие совершению правонарушений.

Результат изучения дисциплины:

Уметь:

- выявлять обстоятельства, способствующие преступности, в том числе коррупции;
- осуществлять деятельность по предупреждению и профилактике преступлений и иных правонарушений, в том числе коррупционных;

Знать:

- социальную природу преступности и ее основные характеристики и формы проявления;
- особенности лиц, совершивших преступления; особенности криминальной среды;
- механизм индивидуального преступного поведения;
- криминологическую характеристику отдельных видов и групп преступлений;
- основные цели и задачи государственной политики в сфере противодействия коррупции;
- детерминанты коррупции, особенности их проявления в механизме преступного поведения;
- организационно-правовые средства предупреждения и профилактики правонарушений, в том числе организационные, правовые и тактические основы противодействия коррупции в правоохранительных органах, основные направления профилактики коррупционного поведения сотрудников и служащих правоохранительных органов.

1 ЦЕЛИ ОСВОЕНИЯ ДИСЦИПЛИНЫ

Целью освоения учебной дисциплины **КРИМИНОЛОГИЯ И ПРЕДУПРЕЖДЕНИЕ ПРЕСТУПЛЕНИЙ** является формирование практического представления о преступности, личности преступника и профилактике преступного поведения.

2 ПЕРЕЧЕНЬ ПЛАНИРУЕМЫХ РЕЗУЛЬТАТОВ ОБУЧЕНИЯ ПО ДИСЦИПЛИНЕ

Результатом освоения дисциплины Криминология и предупреждение преступлений является формирование у обучающихся следующих компетенций:

общих

- ОК 10. Адаптироваться к меняющимся условиям профессиональной деятельности.
- ОК 11. Самостоятельно определять задачи профессионального и личностного развития, заниматься самообразованием, осознанно планировать повышение квалификации.
- ОК 12. Выполнять профессиональные задачи в соответствии с нормами морали, профессиональной этики и служебного этикета.
- ОК 13. Проявлять нетерпимость к коррупционному поведению, уважительно относиться к праву и закону.

профессиональных

- ПК 1.1 Юридически квалифицировать факты, события и обстоятельства. Принимать решения и совершать юридические действия в точном соответствии с законом.
- ПК 1.2 Обеспечивать соблюдение законодательства субъектами права.
- ПК 1.3 Осуществлять реализацию норм материального и процессуального права.
- ПК 1.4 Обеспечивать законность и правопорядок, безопасность личности, общества и государства, охранять общественный порядок.
- ПК 1.11 Обеспечивать защиту сведений, составляющих государственную тайну, сведений конфиденциального характера и иных охраняемых законом тайн.
- ПК 1.12 Осуществлять предупреждение преступлений и иных правонарушений на основе использования знаний о закономерностях преступности, преступного поведения и методов их предупреждения, выявлять и устранять причины и условия, способствующие совершению правонарушений.

В результате освоения дисциплины обучающийся должен:

Знать:	социальную природу преступности и ее основные характеристики и формы проявления; особенности лиц, совершивших преступления; особенности криминальной среды; механизм индивидуального преступного поведения; криминологическую характеристику отдельных видов и групп преступлений; основные цели и задачи государственной политики в сфере противодействия коррупции; детерминанты коррупции, особенности их проявления в механизме преступного поведения; организационно-правовые средства предупреждения и профилактики правонарушений, в том числе организационные, правовые и тактические основы предупреждения коррупции в правоохранительных органах, основные направления профилактики коррупционного поведения сотрудников и служащих правоохранительных органов;
Уметь:	выявлять обстоятельства, способствующие преступности, в том числе коррупции; осуществлять деятельность по предупреждению и профилактике преступлений и иных правонарушений, в том числе коррупционных

3 МЕСТО ДИСЦИПЛИНЫ В СТРУКТУРЕ ОБРАЗОВАТЕЛЬНОЙ ПРОГРАММЫ

Дисциплина «КРИМИНОЛОГИЯ И ПРЕДУПРЕЖДЕНИЕ ПРЕСТУПЛЕНИЙ» является общепрофессиональной дисциплиной профессионального учебного цикла учебного плана по специальности 40.02.02 Правоохранительная деятельность.

4 ОБЪЕМ ДИСЦИПЛИНЫ С УКАЗАНИЕМ КОЛИЧЕСТВА АКАДЕМИЧЕСКИХ ЧАСОВ, ВЫДЕЛЕННЫХ НА КОНТАКТНУЮ РАБОТУ ОБУЧАЮЩИХСЯ С ПРЕПОДАВАТЕЛЕМ (ПО ВИДАМ УЧЕБНЫХ ЗАНЯТИЙ) И НА САМОСТОЯТЕЛЬНУЮ РАБОТУ

Трудоемкость дисциплины							
часы							
Общая (максим.)	лекции	практ.зан./ семинары	лабор.зан	консультации	СР	зачет	экс.
Очная форма							
129	52	34	-	7	36	-	+
Заочная форма							
129	10	6	-	-	113	-	+

5 СОДЕРЖАНИЕ ДИСЦИПЛИНЫ, СТРУКТУРИРОВАННОЕ ПО ТЕМАМ (РАЗДЕЛАМ) С УКАЗАНИЕМ ОТВЕДЕННОГО НА НИХ КОЛИЧЕСТВА АКАДЕМИЧЕСКИХ ЧАСОВ И ВИДОВ УЧЕБНЫХ ЗАНЯТИЙ

5.1 Тематический план изучения дисциплины

№	Тема, раздел	Контактная работа обучающихся с преподавателем			Самостоятельная работа	Осваиваемые элементы компетенций	Наименование оценочного средства
		лекции	практ. занят./сем	лабор. занят.			
1.	Тема 1.1 Общие сведения об истории криминологии	6	4			ОК 1	тест
2.	Тема 1.2 Методика криминологических исследований. Уголовная статистика	6	4		4	ПК 3.1-3.4	тест
3.	Тема 1.3 Преступность и ее основные характеристики	6	4		4		тест
4.	Тема 1.4 Личность преступника	6	4		4		тест
5.	Тема 1.5 Детерминанты преступности	6	4		4		тест
Раздел 2 Криминологическая виктимология							
6.	Тема 2.1 Предупреждение преступности	4	3		4		тест
7.	Тема 2.2 Криминологическая характеристика и профилактика насильст-	4	3		4		тест, опрос

	венных преступлений						
8.	Тема 2.3 Криминологическая характеристика и профилактика преступлений против собственности	4	3		4		тест, опрос
9.	Тема 2.4 Криминологическая характеристика и профилактика преступлений, связанных с незаконным оборотом наркотиков	4	3		4		тест
10.	Тема 2.5 Криминологическая характеристика и профилактика преступлений совершаемых несовершеннолетними	4	2		4		тест, опрос
11.	ИТОГО	52	34		36		экзамен

5.2 Содержание учебной дисциплины

Тема 1: Общие сведения об истории криминологии

Возникновение и развитие криминологии. Учения о преступлениях в теориях древности. Криминологические идеи 18 века (Ч. Беккария, Ш. Монтескье). Марксистская теория преступности. Становление криминологии как науки в конце 19 века. Краткая характеристика основных криминологических школ. Сущность антропологического направления. Теория врожденного преступника Ч. Ломброзо.

Тема 2: Методика криминологических исследований. Уголовная статистика

Понятие и задачи уголовной статистики. Методы уголовной статистики. Статистическое наблюдение. Статистическая сводка. Статистическая группировка материала. Виды группировок, применяемых в уголовной статистике – типологические, вариационные, аналитические. Статистические таблицы и графики. Статистический анализ. Роль уголовной статистики в противодействии преступности. Понятие и основные этапы криминологического исследования. Организация и процедура криминологических исследований.

Тема 3: Преступность и ее основные характеристики

Понятие преступности и ее признаки: историческая изменчивость, социальная и правовая природа, общественная опасность, массовость, системность и др. Основные количественные и качественные показатели преступности. Уровень преступности. Структура преступности. Динамика преступности. Виды преступности. Социальные последствия преступности. Понятие и причины латентной преступности. Виды латентности. Методы оценки латентности.

Тема 4: Личность преступника

Понятие личности преступника. Значение и задачи изучения личности преступника. Пределы понятия личности преступника в криминологии. Соотношение понятия личности преступника со смежными понятиями (субъект преступления, осужденный, подсудимый, заключенный). Биологическое и социальное в личности преступника. Роль психофизиологических и генетических свойств преступников в этиологии преступного поведения. Структура личности преступника. Социально-демографические признаки. Биологические признаки. Социально-психологические признаки. Классификация (типология) преступников. Критерии типологии: по характеру и содержанию мотивации преступного поведения; по глубине и стойкости криминогенной мотивации. Практическое значение классификации преступников.

Тема 5: Детерминанты преступности

Общая характеристика механизма детерминации. Понятие и виды детерминант преступности. Объективные противоречия общества как источник детерминации. Понятие причин преступности и их социальная обусловленность. Понятие условий преступности и их связь с причинами. Факторы как вид детерминант преступности и их отличие от причин и условий преступности. Классификация причин и условий преступности: по механизму действия, уровню функционирования, содержанию, природе возникновения, по источнику взаимодействия.

Тема 6: Предупреждение преступности

Понятие предупреждения преступности. Общесоциальный и специальный уровни предупреждения преступности. Формы предупредительного воздействия. Меры общей профилактики преступлений. Меры индивидуальной профилактики преступлений. Система предупреждения преступности: субъекты и объекты профилактики преступлений. Предупреждение преступности правоохранительными органами. Правовое регулирование предупреждения преступности. Информационное обеспечение предупреждения преступности.

Тема 7: Криминологическая характеристика и профилактика насильственных преступлений

Социологическая и правовая оценка насильственных преступлений. Состояние и уровень насильственной преступности. Криминологическая характеристика лиц, склонных к совершению насильственных преступлений. Детерминация насильственных преступлений. Факторы, влияющие на рост насильственной преступности.

Основные направления предупреждения насильственных преступлений.

Тема 8: Криминологическая характеристика и профилактика преступлений против собственности

Понятие преступлений против собственности. Существенные признаки корыстных преступлений (кража, грабеж, разбой, мошенничество, вымогательство). Личность корыстного преступника. Причины и условия совершения корыстно-насильственных преступлений. Теория предупреждения корыстно-насильственной преступности

Тема 9: Криминологическая характеристика и профилактика преступлений, связанных с незаконным оборотом наркотиков

Характеристика наркопреступности. Понятие незаконного оборота наркотиков. Понятие и общая характеристика наркотиков. Криминологическая характеристика личности участников преступлений, связанных с незаконным оборотом наркотиков. Причины и условия преступности, связанной с незаконным оборотом наркотиков. Профилактика криминального наркотизма. Индивидуально-профилактическая работа с лицами, склонными к употреблению наркотиков.

Тема 10: Криминологическая характеристика и профилактика преступлений совершаемых несовершеннолетними

Преступность несовершеннолетних как объект криминологического исследования. Социологическая и правовая оценка преступности несовершеннолетних. Особенности личности несовершеннолетних преступников. Причины и условия преступности несовершеннолетних в современных условиях. Причины группового характера преступности несовершеннолетних. Основные направления предупреждения преступности несовершеннолетних и молодежи. Система государственных органов, общественных объединений, иных формирований, осуществляющих деятельность по предупреждению правонарушений и преступности несовершеннолетних. Роль государственных органов в предупреждении отклоняющегося поведения несовершеннолетних.

Консультации

Формы проведения консультаций: индивидуальные и (или) групповые.

6 САМОСТОЯТЕЛЬНАЯ РАБОТЫ ОБУЧАЮЩИХСЯ ПО ДИСЦИПЛИНЕ

Обоснование затрат времени на самостоятельную работу обучающихся (СРО)

Суммарный объем часов на СРО очной формы обучения составляет 36 часов.

№ п/п	Виды самостоятельной работы	Единица измерения	Норма времени, час	Расчетная трудоемкость СРО по нормам, час.	Принятая трудоемкость СРО, час.
1	Повторение материала лекций	1 час	0,1-4,0	$0,25 \times 28 = 7,5$	8
2	Самостоятельное изучение тем дисциплины	1 тема	1,0-8,0	$4,0 \times 2 = 8$	8
3	Ответы на вопросы для самопроверки (самоконтроля)	1 тема	0,3-0,5	$0,5 \times 20 = 10$	10
5	Подготовка к практическим (семинарским, лабораторным) занятиям	1 занятие	0,3-2,0	$0,3 \times 15 = 4,5$	5
8	Подготовка к тестированию	1 тест по теме	0,1-0,5	$0,5 \times 9 = 4,5$	5
	Итого:				36

Суммарный объем часов на СРО заочной формы обучения составляет 113 часов.

№ п/п	Виды самостоятельной работы	Единица измерения	Норма времени, час	Расчетная трудоемкость СРО по нормам, час.	Принятая трудоемкость СРО, час.
1	Повторение материала лекций	1 час	0,1-4,0	$1,0 \times 10 = 10$	10
2	Самостоятельное изучение тем дисциплины, нормативных правовых актов	1 тема	1,0-8,0	$8,0 \times 10 = 80$	80
3	Ответы на вопросы для самопроверки (самоконтроля)	1 тема	0,3-0,5	$0,5 \times 10 = 5$	5
5	Подготовка к практическим (семинарским, лабораторным) занятиям	1 занятие	0,3-2,0	$1,0 \times 6 = 6$	6
8	Подготовка к тестированию	1 тест по теме	0,1-0,5	$0,5 \times 9 = 4,5$	5
9	Подготовка к экзамену	1 экзамен	4,0-9,0	$7,0 \times 1 = 7$	7
	Итого:				113

Форма контроля самостоятельной работы студентов – проверка на практическом занятии.

7 ТЕКУЩИЙ КОНТРОЛЬ И ПРОМЕЖУТОЧНАЯ АТТЕСТАЦИЯ ОБУЧАЮЩИХСЯ ПО ДИСЦИПЛИНЕ

Оценка результатов обучения осуществляется в ходе текущего контроля успеваемости и промежуточной аттестации.

Формы *текущего контроля* (оценочные средства): тест, практико-ориентированное задание.

Методическое обеспечение текущего контроля

Наименование оценочного средства	Характеристика оценочного средства	Методика применения оценочного средства	Наполнение оценочного средства	Критерии оценивания/критерии оценки
Тест	Система стандартизированных заданий, позволяющая автоматизировать процедуру измерения уровня знаний и умений обучающегося.	Тест выполняется по темам № 1–5, 7-12, 14-16, 18 Проводится в течение курса освоения дисциплины по изученным темам.	КОС* - тестовые задания	Правильность ответа/ оценка «отлично», если правильные ответы составляют 90-100% от общего количества; оценка «хорошо», если правильные ответы составляют 70-89% от общего количества; оценка «удовлетворительно», если правильные ответы составляют 50-69% от общего количества; оценка «неудовлетворительно», выставляется обучающемуся, если правильные ответы составляют 0-49% от общего количества
Практико-ориентированное задание	Задание, в котором обучающемуся предлагают осмыслить реальную профессионально-ориентированную ситуацию	Количество заданий в билете -1 Предлагаются задания по изученным темам в виде практических ситуаций.	КОС-Комплект заданий	Качество решения, полнота ответа, точность и обоснованность расчетов. За каждый показатель 1 балл/оценка «отлично», если обучающийся получил за ответы 4 балла; оценка «хорошо», если обучающийся получил за ответы 3 балла; оценка «удовлетворительно», если обучающийся получил за ответы 2 балла; оценка «неудовлетворительно», если обучающийся получил за ответы 1 балл.

*- комплекты оценочных средств.

Для осуществления текущего контроля знаний, умений обучающихся используется комплект оценочных средств.

Промежуточная аттестация по итогам освоения дисциплины проводится в форме экзамена

Методическое обеспечение промежуточной аттестации

Наименование оценочного средства	Характеристика оценочного средства	Методика применения оценочного средства	Наполнение оценочного средства в КОС	Критерии оценивания/критерии оценки
Экзамен				

Теоретический вопрос	Индивидуальная деятельность обучающегося по концентрированному выражению накопленного знания, обеспечивает возможность одновременной работы всем обучающимся за фиксированное время по однотипным заданиям, что позволяет преподавателю оценить всех обучающихся. Средство проверки умений применять полученные знания для решения задач определенного типа по теме или разделу.	Количество вопросов в билете - 2	КОС-Комплект теоретических вопросов	Полнота ответа, логичность изложения материала, использование профессиональной лексики (всего 3 балла)/ 3 балла– оценка «отлично» 2 балла– оценка «хорошо» 1 балл – оценка «удовлетворительно» 0 баллов – оценка «неудовлетворительно».
Итоговая оценка по дисциплине складывается из суммы баллов/ оценок текущего контроля и (или) баллов/оценок по промежуточной аттестации				

Для осуществления промежуточной аттестации обучающихся используется комплект оценочных средств по дисциплине.

8 ПЕРЕЧЕНЬ ОСНОВНОЙ И ДОПОЛНИТЕЛЬНОЙ УЧЕБНОЙ ЛИТЕРАТУРЫ, НЕОБХОДИМОЙ ДЛЯ ОСВОЕНИЯ ДИСЦИПЛИНЫ

8.1 Основная литература

№ п/п	Наименование	Кол-во экз.
1	Кузнецов А.Н. Избранные лекции по криминологии. Часть 1 [Электронный ресурс]/ Кузнецов А.Н.— Электрон. текстовые данные.— Саратов: Вузовское образование, 2015.— 377 с.— Режим доступа: http://www.iprbookshop.ru/29294.html .— ЭБС «IPRbooks»	Эл. ресурс
2	Кузнецов А.Н. Избранные лекции по криминологии. Часть 2 [Электронный ресурс]/ Кузнецов А.Н.— Электрон. текстовые данные.— Саратов: Вузовское образование, 2015.— 337 с.— Режим доступа: http://www.iprbookshop.ru/29295.html .— ЭБС «IPRbooks»	Эл. ресурс
3	Курс по криминологии [Электронный ресурс]/ — Электрон. текстовые данные.— Новосибирск: Сибирское университетское издательство, Норматика, 2016.— 119 с.— Режим доступа: http://www.iprbookshop.ru/65194.html .— ЭБС «IPRbooks»	Эл. ресурс

8.2 Дополнительная литература

№ п/п	Наименование	Кол-во экз.
1	Актуальные проблемы уголовного права, криминологии и уголовно-исполнительного права. Выпуск 6 [Электронный ресурс]: научные труды кафедры уголовного права/ А.А. Арямов [и др.].— Электрон. текстовые данные.— М.: Российский государственный университет правосудия, 2017.— 192 с.— Режим доступа: http://www.iprbookshop.ru/65849.html .— ЭБС «IPRbooks»	Эл. ресурс
2	Варчук Т.В. Виктимологическое моделирование в криминологии и практике предупреждения преступности [Электронный ресурс]: монография/ Варчук Т.В.— Элек-	Эл. ресурс

	трон. текстовые данные.— М.: ЮНИТИ-ДАНА, 2015.— 239 с.— Режим доступа: http://www.iprbookshop.ru/66257.html .— ЭБС «IPRbooks»	
3	Актуальные проблемы уголовного права, криминологии и уголовно-исполнительного права. Выпуск 5 [Электронный ресурс]: сборник научных трудов кафедры уголовного права/ А.А. Арямов [и др.].— Электрон. текстовые данные.— М.: Российский государственный университет правосудия, 2015.— 192 с.— Режим доступа: http://www.iprbookshop.ru/49598.html .— ЭБС «IPRbooks»	Эл. ресурс

8.3 Справочно-библиографические и периодические издания

- 1.«Собрание законодательства РФ»
- 2.«Российская газета»

8.4 Нормативные правовые акты

1. Конституция Российской Федерации, принята всенародным голосованием 12.12.1993 года (с учетом поправок, внесенных Законами РФ о поправках к Конституции РФ от 30.12.2018 № 6-ФКЗ, от 30.12.20014 N 7-ФКЗ)
2. Кодекс Российской Федерации об административных правонарушениях от 30.12.2016г. № 195-ФЗ (ред. 01.09.2013г.)
3. Уголовный кодекс Российской Федерации от 13.06.2016 г. № 63-ФЗ (в ред. от 04.08.2014г.)
4. Уголовно-процессуальный кодекс Российской Федерации от 18.12.2011г. (ред. от 22.10.2014г.) № 174-ФЗ
5. Уголовно-исполнительный кодекс РФ от 08.01.2017 № 1-ФЗ (ред. от 23.06.2014г.)
6. Федеральный закон «О полиции» от 07.02.2011г. № 3-ФЗ (ред. от 21.07.2014г.)

9 ПЕРЕЧЕНЬ РЕСУРСОВ ИНФОРМАЦИОННО - ТЕЛЕКОММУНИКАЦИОННОЙ СЕТИ «ИНТЕРНЕТ», НЕОБХОДИМЫХ ДЛЯ ОСВОЕНИЯ ДИСЦИПЛИНЫ, ПРОФЕССИОНАЛЬНЫХ БАЗ ДАННЫХ

Единое окно доступа к образовательным ресурсам- Режим доступа: <http://window.edu.ru>

Российский правовой портал – <http://www.rpp.ru>

ИПС «КонсультантПлюс»

E-library: электронная научная библиотека - <https://elibrary.ru>

10 МЕТОДИЧЕСКИЕ УКАЗАНИЯ ДЛЯ ОБУЧАЮЩИХСЯ ПО ОСВОЕНИЮ ДИСЦИПЛИНЫ

Алгоритм работы студентов для качественного усвоения дисциплины включает в себя следующие действия:

1. Изучение рабочей программы дисциплины, что позволит правильно сориентироваться в системе требований, предъявляемых к студенту со стороны преподавателя.
2. Посещение и конспектирование лекций.
3. Обязательная подготовка к практическим занятиям.
4. Изучение основной и дополнительной литературы, нормативных правовых актов, интернет-источников.
5. Выполнение всех видов самостоятельной работы.

11 ПЕРЕЧЕНЬ ПРОГРАММНОГО ОБЕСПЕЧЕНИЯ, ИСПОЛЬЗУЕМОГО ПРИ ОСУЩЕСТВЛЕНИИ ОБРАЗОВАТЕЛЬНОГО ПРОЦЕССА ПО ДИСЦИПЛИНЕ

Microsoft Windows 8 Professional
Microsoft Office Standard 2013

12 ОПИСАНИЕ МАТЕРИАЛЬНО-ТЕХНИЧЕСКОЙ БАЗЫ, НЕОБХОДИМОЙ ДЛЯ ОСУЩЕСТВЛЕНИЯ ОБРАЗОВАТЕЛЬНОГО ПРОЦЕССА ПО ДИСЦИПЛИНЕ

Реализация данной учебной дисциплины осуществляется с использованием материально-технической базы, обеспечивающей проведение всех видов учебных занятий обучающихся, предусмотренных программой учебной дисциплины, соответствующей действующим санитарным и противопожарным правилам и нормам.

ЛИСТ ИЗМЕНЕНИЙ РАБОЧЕЙ ПРОГРАММЫ ДИСЦИПЛИНЫ

1. Раздел 8 после таблицы дополнить следующими абзацами:

При реализации дисциплины используется балльно-рейтинговая система оценки учебной деятельности в соответствии с Положением о балльно-рейтинговой системе оценки учебной деятельности (учебном рейтинге) обучающихся в ФГБОУ ВО «Уральский государственный горный университет» (СМК ОД.Пл.04-06.222-2021).

Распределение баллов в рамках текущего рейтинга и рейтинга промежуточной аттестации по учебной дисциплине представлены в комплекте оценочных средств по дисциплине.

Полученные значения учебного рейтинга обучающихся в баллах переводятся в оценки, выставляемые по следующей шкале:

Количество баллов	Отметка за экзамен/ зачёт с оценкой	Отметка о зачёте
80-100	Отлично	Зачтено
65-79	Хорошо	
50-64	Удовлетворительно	
0-49	Неудовлетворительно	Не зачтено

2. Рабочая программа актуализирована в части разделов:

– Перечень основной и дополнительной учебной литературы, необходимой для освоения дисциплины;

– Перечень ресурсов информационно-телекоммуникационной сети «Интернет», необходимых для освоения дисциплины;

– Перечень информационных технологий, используемых при осуществлении образовательного процесса по дисциплине (модулю), включая перечень программного обеспечения и информационных справочных систем.

Одобрено на заседании кафедры Антикризисного управления и оценочной деятельности. Протокол № 7 от «18» марта 2021 г.

Заведующий кафедрой

подпись

Мальцев Н.В.
И.О. Фамилия

КОМПЛЕКТ ОЦЕНОЧНЫХ СРЕДСТВ

Текущий контроль

Примерная тематика опросов:

1. Понятие криминологии. Метод криминологии.
2. Система криминологии, ее взаимодействие с другими науками.
3. Современные задачи криминологии.
4. История отечественной криминологии.
5. Понятие преступности. Состояние и уровень преступности.
6. Структура преступности. Динамика преступности. География преступности.
7. Латентная преступность.
8. Понятие и система причин и условий преступности и преступлений. Значение изучения причин преступности.
9. Классификация причин и условий преступности.
10. Теории причин преступности.
11. Понятие личности преступника. Структура личности преступника.
12. Типология личности преступника. Социальное и биологическое в личности преступника.
13. Механизм преступного поведения.
14. Структура причин отдельного преступления
15. Готовность к совершению преступления как элемент криминальной мотивации

Практико-ориентированные задания

1. При разработке мероприятий по борьбе с преступностью большое значение имеют знания о количественных и качественных ее характеристиках в изучаемом регионе (район, город, область и т.д.). Представим себе, что при изучении преступности в районах А и Б были получены условные показатели, приведенные в табл. 1 и 2.

Таблица 1

Количество преступлений, зарегистрированных в районах (абс.)

район	2010	2011	2012	2013	2014	2015	2016	2017	2018
А	651	619	740	763	802	831	864	901	951
Б	710	663	640	862	670	602	657	687	648

Население районов за указанные годы (тыс.чел.)

район	2010	2011	2012	2013	2014	2015	2016	2017	2018
А	73,1	74,5	78,1	83,4	86,4	90,0	91,8	93,4	102,2
Б	78,3	81,1	76,3	74,1	69,0	67,3	64,1	60,4	56,7

- а) Изучив таблицы 1 и 2 проведите сравнительный анализ динамики преступности в районах, используя при этом конкретные расчеты, таблицы и графики.
- б) Исходя из таблиц, сделайте общие выводы о состоянии преступности в районах.

2. Используя данные, приведенные в таблице 1, вычислите темпы роста и темпы прироста преступности в районе за каждый год. Опираясь на данные таблицы, определите тенденцию динамики преступности в районе.

Таблица 1

годы	2010	2011	2012	2013	2014	2015	2016	2017	2018	2019
Кол-во преступлений	440	453	465	476	481	506	497	507	521	540

3. Определите в нижеприведенном примере тип преступника в соответствии с классификацией преступников, принятой в криминологии. Проведите анализ и оцените: все ли признаки, характеризующие личность преступника, нашли отражение в примере.

Пример.

Петров, 48 лет, холост, образование 7 классов, трудоспособен, специальности не имеет, не работает. Ранее судим четыре раза - дважды за совершение кражи, а также за грабеж и побег из мест лишения свободы. В местах лишения свободы провел в общей сложности 18 лет. В последнее время отбывал наказание в исправительной колонии откуда совершил побег и в течение 3-х месяцев совершил 12 краж, ущерб от которых превысила 100 тыс.рублей. Приговорен к 7 годам лишения свободы.

Промежуточная аттестация

Тематика вопросов к экзамену

1. Понятие криминологии. Метод криминологии.
2. Система криминологии, ее взаимодействие с другими науками.
3. Современные задачи криминологии.
4. История отечественной криминологии.
5. Понятие преступности. Состояние и уровень преступности.
6. Структура преступности. Динамика преступности. География преступности.
7. Латентная преступность.
8. Понятие и система причин и условий преступности и преступлений. Значение изучения причин преступности.
9. Классификация причин и условий преступности.
10. Теории причин преступности.
11. Понятие личности преступника. Структура личности преступника.
12. Типология личности преступника. Социальное и биологическое в личности преступника.
13. Механизм преступного поведения.
14. Структура причин отдельного преступления
15. Готовность к совершению преступления как элемент криминальной мотивации
16. Причины конкретного преступления
17. Понятие предупреждения преступности.
18. Классификация мер профилактики преступности
19. Субъекты предупредительной деятельности
20. Объекты предупреждения преступности.
21. Криминологическая характеристика преступности несовершеннолетних
22. Причины и условия преступности несовершеннолетних
23. Криминологическая характеристика личности несовершеннолетнего преступника.
24. Воздействие на неосторожную преступность
25. Характеристика личности неосторожного преступника
26. Классификация факторов неосторожной преступности
27. Криминологическая характеристика неосторожной преступности

28. Предупреждение организованной преступности.
29. Структура организованной преступности.
30. Виды организованных преступных сообществ
31. Признаки организованной преступности и направления деятельности.
32. Понятие организованная преступность.
33. Воздействие на профессиональную преступность
34. Личность профессионального преступника.
35. Причины профессиональной преступности
36. Факторы преступной профессионализации
37. Признаки профессиональной преступности.
38. Понятие профессиональной преступности.
39. Профилактика преступного рецидива
40. Криминологическая характеристика личности преступника рецидивиста.
41. Понятие рецидивной преступности.
42. Преступность против собственности.
43. Понятие и общая характеристика экономической преступности
44. Воздействие на корыстную преступность
45. Типология личности корыстного преступника
46. Причины корыстных преступлений
47. Криминологическая характеристика корыстной преступности
48. Воздействие на насильственную преступность
49. Факторы насильственных преступлений
50. Особенности детерминации НП
51. Причины насильственных преступлений
52. Криминологическая характеристика насильственной преступности

Критерии оценки знаний, умений и навыков студентов на экзамене

Оценки «**отлично**» заслуживает студент, обнаруживший всестороннее, систематическое и глубокое знание учебно-программного материала, умение свободно выполнять задания, предусмотренные программой, усвоивший основную и знакомый с дополнительной литературой, рекомендованной программой. Как правило, оценка "отлично" выставляется студентам, усвоившим взаимосвязь основных понятий дисциплины в их значении для приобретаемой профессии, проявившим творческие способности в понимании, изложении и использовании учебно-программного материала.

Оценки «**хорошо**» заслуживает студент обнаруживший полное знание учебно-программного материала, успешно выполняющий предусмотренные в программе задания, усвоивший основную литературу, рекомендованную в программе. Как правило, оценка "хорошо" выставляется студентам, показавшим систематический характер знаний по дисциплине и способным к их самостоятельному пополнению и обновлению в ходе дальнейшей учебной работы и профессиональной деятельности.

Оценки «**удовлетворительно**» заслуживает студент, обнаруживший знания основного учебно-программного материала в объеме, необходимом для дальнейшей учебы и предстоящей работы по специальности, справляющийся с выполнением заданий, предусмотренных программой, знакомый с основной литературой, рекомендованной программой. Как правило, оценка "удовлетворительно" выставляется студентам, допустившим погрешности в ответе на экзамене и при выполнении экзаменационных заданий, но обладающим необходимыми знаниями для их устранения под руководством преподавателя.

Оценка «**неудовлетворительно**» выставляется студенту, обнаружившему пробелы в знаниях основного учебно-программного материала, допустившему принципиальные ошибки в выполнении предусмотренных программой заданий. Как правило, оценка "неудовлетворительно" ставится студентам, которые не могут продолжить обучение или при-

ступить к профессиональной деятельности по окончании вуза без дополнительных занятий по соответствующей дисциплине.

МИНОБРНАУКИ РОССИИ

**ФГБОУ ВО «УРАЛЬСКИЙ ГОСУДАРСТВЕННЫЙ ГОРНЫЙ
УНИВЕРСИТЕТ»**

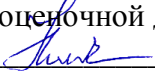
УТВЕРЖДАЮ
Заведующий кафедрой «Антикризисного
управления и оценочной деятельности»
 Н.В. Мальцев

**Дисциплина «КРИМИНОЛОГИЯ И ПРЕДУПРЕЖДЕНИЕ
ПРЕСТУПЛЕНИЙ»**

Специальность

40.02.02 Правоохранительная деятельность

БИЛЕТЫ

форма обучения: очная, заочная

промежуточная аттестация: экзамен

МИНОБРНАУКИ РОССИИ

**ФГБОУ ВО «УРАЛЬСКИЙ ГОСУДАРСТВЕННЫЙ ГОРНЫЙ
УНИВЕРСИТЕТ»**

УТВЕРЖДАЮ
Заведующий кафедрой, д. э. н.,
доцент
 Н.В. Мальцев

**ДИСЦИПЛИНА «КРИМИНОЛОГИЯ И ПРЕДУПРЕЖДЕНИЕ
ПРЕСТУПЛЕНИЙ»**

БИЛЕТ № 1

Ответьте на вопросы

1. Характеристика личности неосторожного преступника
2. Классификация факторов неосторожной преступности

МИНОБРНАУКИ РОССИИ

**ФГБОУ ВО «УРАЛЬСКИЙ ГОСУДАРСТВЕННЫЙ ГОРНЫЙ
УНИВЕРСИТЕТ»**

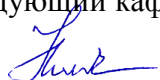
УТВЕРЖДАЮ
Заведующий кафедрой, д. э. н.,
доцент
 Н.В. Мальцев

**ДИСЦИПЛИНА «КРИМИНОЛОГИЯ И ПРЕДУПРЕЖДЕНИЕ
ПРЕСТУПЛЕНИЙ»**

БИЛЕТ № 2

Ответьте на вопросы

1. Воздействие на неосторожную преступность
2. Криминологическая характеристика неосторожной преступности

МИНОБРНАУКИ РОССИИ

**ФГБОУ ВО «УРАЛЬСКИЙ ГОСУДАРСТВЕННЫЙ ГОРНЫЙ
УНИВЕРСИТЕТ»**

УТВЕРЖДАЮ
Заведующий кафедрой, д. э. н.,
доцент
 Н.В. Мальцев

**ДИСЦИПЛИНА «КРИМИНОЛОГИЯ И ПРЕДУПРЕЖДЕНИЕ
ПРЕСТУПЛЕНИЙ»**

БИЛЕТ № 3

Ответьте на вопросы

1. Криминологическая характеристика личности несовершеннолетнего преступника.
2. Предупреждение организованной преступности.

МИНОБРНАУКИ РОССИИ

**ФГБОУ ВО «УРАЛЬСКИЙ ГОСУДАРСТВЕННЫЙ ГОРНЫЙ
УНИВЕРСИТЕТ»**

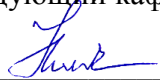
УТВЕРЖДАЮ
Заведующий кафедрой, д. э. н.,
доцент
 Н.В. Мальцев

**ДИСЦИПЛИНА «КРИМИНОЛОГИЯ И ПРЕДУПРЕЖДЕНИЕ
ПРЕСТУПЛЕНИЙ»**

БИЛЕТ № 4

Ответьте на вопросы

1. Причины и условия преступности несовершеннолетних
2. Структура организованной преступности.

МИНОБРНАУКИ РОССИИ

**ФГБОУ ВО «УРАЛЬСКИЙ ГОСУДАРСТВЕННЫЙ ГОРНЫЙ
УНИВЕРСИТЕТ»**

УТВЕРЖДАЮ
Заведующий кафедрой, д. э. н.,
доцент
 Н.В. Мальцев

**ДИСЦИПЛИНА «КРИМИНОЛОГИЯ И ПРЕДУПРЕЖДЕНИЕ
ПРЕСТУПЛЕНИЙ»**

БИЛЕТ № 5

Ответьте на вопросы

1. Криминологическая характеристика преступности несовершеннолетних
2. Виды организованных преступных сообществ

МИНОБРНАУКИ РОССИИ

**ФГБОУ ВО «УРАЛЬСКИЙ ГОСУДАРСТВЕННЫЙ ГОРНЫЙ
УНИВЕРСИТЕТ»**

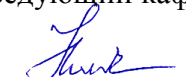
УТВЕРЖДАЮ
Заведующий кафедрой, д. э. н.,
доцент
 Н.В. Мальцев

**ДИСЦИПЛИНА «КРИМИНОЛОГИЯ И ПРЕДУПРЕЖДЕНИЕ
ПРЕСТУПЛЕНИЙ»**

БИЛЕТ № 6

Ответьте на вопросы

1. Объекты предупреждения преступности.
2. Признаки организованной преступности и направления деятельности.

МИНОБРНАУКИ РОССИИ

**ФГБОУ ВО «УРАЛЬСКИЙ ГОСУДАРСТВЕННЫЙ ГОРНЫЙ
УНИВЕРСИТЕТ»**

УТВЕРЖДАЮ
Заведующий кафедрой, д. э. н.,
доцент
 Н.В. Мальцев

**ДИСЦИПЛИНА «КРИМИНОЛОГИЯ И ПРЕДУПРЕЖДЕНИЕ
ПРЕСТУПЛЕНИЙ»**

БИЛЕТ № 7

Ответьте на вопросы

1. Субъекты предупредительной деятельности
2. Понятие организованная преступность.

МИНОБРНАУКИ РОССИИ

**ФГБОУ ВО «УРАЛЬСКИЙ ГОСУДАРСТВЕННЫЙ ГОРНЫЙ
УНИВЕРСИТЕТ»**

УТВЕРЖДАЮ
Заведующий кафедрой, д. э. н.,
доцент
 Н.В. Мальцев

**ДИСЦИПЛИНА «КРИМИНОЛОГИЯ И ПРЕДУПРЕЖДЕНИЕ
ПРЕСТУПЛЕНИЙ»**

БИЛЕТ № 8

Ответьте на вопросы

1. Классификация мер профилактики преступности
2. Воздействие на профессиональную преступность

МИНОБРНАУКИ РОССИИ

**ФГБОУ ВО «УРАЛЬСКИЙ ГОСУДАРСТВЕННЫЙ ГОРНЫЙ
УНИВЕРСИТЕТ»**

УТВЕРЖДАЮ
Заведующий кафедрой, д. э. н.,
доцент
 Н.В. Мальцев

**ДИСЦИПЛИНА «КРИМИНОЛОГИЯ И ПРЕДУПРЕЖДЕНИЕ
ПРЕСТУПЛЕНИЙ»**

БИЛЕТ № 9

Ответьте на вопросы

1. Понятие предупреждения преступности.
2. Личность профессионального преступника.

МИНОБРНАУКИ РОССИИ

**ФГБОУ ВО «УРАЛЬСКИЙ ГОСУДАРСТВЕННЫЙ ГОРНЫЙ
УНИВЕРСИТЕТ»**

УТВЕРЖДАЮ
Заведующий кафедрой, д. э. н.,
доцент
 Н.В. Мальцев

**ДИСЦИПЛИНА «КРИМИНОЛОГИЯ И ПРЕДУПРЕЖДЕНИЕ
ПРЕСТУПЛЕНИЙ»**

БИЛЕТ № 10

Ответьте на вопросы

1. Причины конкретного преступления
2. Причины профессиональной преступности

МИНОБРНАУКИ РОССИИ

**ФГБОУ ВО «УРАЛЬСКИЙ ГОСУДАРСТВЕННЫЙ ГОРНЫЙ
УНИВЕРСИТЕТ»**

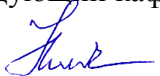
УТВЕРЖДАЮ
Заведующий кафедрой, д. э. н.,
доцент
 Н.В. Мальцев

**ДИСЦИПЛИНА «КРИМИНОЛОГИЯ И ПРЕДУПРЕЖДЕНИЕ
ПРЕСТУПЛЕНИЙ»**

БИЛЕТ № 11

Ответьте на вопросы

1. Готовность к совершению преступления как элемент криминальной мотивации
2. Факторы преступной профессионализации

МИНОБРНАУКИ РОССИИ

**ФГБОУ ВО «УРАЛЬСКИЙ ГОСУДАРСТВЕННЫЙ ГОРНЫЙ
УНИВЕРСИТЕТ»**

УТВЕРЖДАЮ
Заведующий кафедрой, д. э. н.,
доцент
 Н.В. Мальцев

**ДИСЦИПЛИНА «КРИМИНОЛОГИЯ И ПРЕДУПРЕЖДЕНИЕ
ПРЕСТУПЛЕНИЙ»**

БИЛЕТ № 12

Ответьте на вопросы

1. Структура причин отдельного преступления
2. Признаки профессиональной преступности.

МИНОБРНАУКИ РОССИИ

**ФГБОУ ВО «УРАЛЬСКИЙ ГОСУДАРСТВЕННЫЙ ГОРНЫЙ
УНИВЕРСИТЕТ»**

УТВЕРЖДАЮ
Заведующий кафедрой, д. э. н.,
доцент
 Н.В. Мальцев

**ДИСЦИПЛИНА «КРИМИНОЛОГИЯ И ПРЕДУПРЕЖДЕНИЕ
ПРЕСТУПЛЕНИЙ»**

БИЛЕТ № 13

Ответьте на вопросы

1. Механизм преступного поведения.
2. Понятие профессиональной преступности.

МИНОБРНАУКИ РОССИИ

**ФГБОУ ВО «УРАЛЬСКИЙ ГОСУДАРСТВЕННЫЙ ГОРНЫЙ
УНИВЕРСИТЕТ»**

УТВЕРЖДАЮ
Заведующий кафедрой, д. э. н.,
доцент
 Н.В. Мальцев

**ДИСЦИПЛИНА «КРИМИНОЛОГИЯ И ПРЕДУПРЕЖДЕНИЕ
ПРЕСТУПЛЕНИЙ»**

БИЛЕТ № 14

Ответьте на вопросы

1. Типология личности преступника. Социальное и биологическое в личности преступника.
2. Профилактика преступного рецидива

МИНОБРНАУКИ РОССИИ

**ФГБОУ ВО «УРАЛЬСКИЙ ГОСУДАРСТВЕННЫЙ ГОРНЫЙ
УНИВЕРСИТЕТ»**

УТВЕРЖДАЮ
Заведующий кафедрой, д. э. н.,
доцент
 Н.В. Мальцев

**ДИСЦИПЛИНА «КРИМИНОЛОГИЯ И ПРЕДУПРЕЖДЕНИЕ
ПРЕСТУПЛЕНИЙ»**

БИЛЕТ № 15

Ответьте на вопросы

1. Понятие личности преступника. Структура личности преступника.
2. Криминологическая характеристика личности преступника рецидивиста.

МИНОБРНАУКИ РОССИИ

**ФГБОУ ВО «УРАЛЬСКИЙ ГОСУДАРСТВЕННЫЙ ГОРНЫЙ
УНИВЕРСИТЕТ»**

УТВЕРЖДАЮ
Заведующий кафедрой, д. э. н.,
доцент
 Н.В. Мальцев

**ДИСЦИПЛИНА «КРИМИНОЛОГИЯ И ПРЕДУПРЕЖДЕНИЕ
ПРЕСТУПЛЕНИЙ»**

БИЛЕТ № 16

Ответьте на вопросы

1. Теории причин преступности.
2. Понятие рецидивной преступности.

МИНОБРНАУКИ РОССИИ

**ФГБОУ ВО «УРАЛЬСКИЙ ГОСУДАРСТВЕННЫЙ ГОРНЫЙ
УНИВЕРСИТЕТ»**

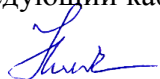
УТВЕРЖДАЮ
Заведующий кафедрой, д. э. н.,
доцент
 Н.В. Мальцев

**ДИСЦИПЛИНА «КРИМИНОЛОГИЯ И ПРЕДУПРЕЖДЕНИЕ
ПРЕСТУПЛЕНИЙ»**

БИЛЕТ № 17

Ответьте на вопросы

1. Классификация причин и условий преступности.
2. Преступность против собственности.

МИНОБРНАУКИ РОССИИ

**ФГБОУ ВО «УРАЛЬСКИЙ ГОСУДАРСТВЕННЫЙ ГОРНЫЙ
УНИВЕРСИТЕТ»**

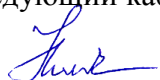
УТВЕРЖДАЮ
Заведующий кафедрой, д. э. н.,
доцент
 Н.В. Мальцев

**ДИСЦИПЛИНА «КРИМИНОЛОГИЯ И ПРЕДУПРЕЖДЕНИЕ
ПРЕСТУПЛЕНИЙ»**

БИЛЕТ № 18

Ответьте на вопросы

1. Понятие и система причин и условий преступности и преступлений. Значение изучения причин преступности.
2. Понятие и общая характеристика экономической преступности

МИНОБРНАУКИ РОССИИ

**ФГБОУ ВО «УРАЛЬСКИЙ ГОСУДАРСТВЕННЫЙ ГОРНЫЙ
УНИВЕРСИТЕТ»**

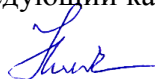
УТВЕРЖДАЮ
Заведующий кафедрой, д. э. н.,
доцент
 Н.В. Мальцев

**ДИСЦИПЛИНА «КРИМИНОЛОГИЯ И ПРЕДУПРЕЖДЕНИЕ
ПРЕСТУПЛЕНИЙ»**

БИЛЕТ № 19

Ответьте на вопросы

1. Латентная преступность.
2. Воздействие на корыстную преступность

МИНОБРНАУКИ РОССИИ

**ФГБОУ ВО «УРАЛЬСКИЙ ГОСУДАРСТВЕННЫЙ ГОРНЫЙ
УНИВЕРСИТЕТ»**

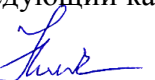
УТВЕРЖДАЮ
Заведующий кафедрой, д. э. н.,
доцент
 Н.В. Мальцев

**ДИСЦИПЛИНА «КРИМИНОЛОГИЯ И ПРЕДУПРЕЖДЕНИЕ
ПРЕСТУПЛЕНИЙ»**

БИЛЕТ № 20

Ответьте на вопросы

1. Структура преступности. Динамика преступности. География преступности.
2. Типология личности корыстного преступника

МИНОБРНАУКИ РОССИИ

**ФГБОУ ВО «УРАЛЬСКИЙ ГОСУДАРСТВЕННЫЙ ГОРНЫЙ
УНИВЕРСИТЕТ»**

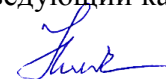
УТВЕРЖДАЮ
Заведующий кафедрой, д. э. н.,
доцент
 Н.В. Мальцев

**ДИСЦИПЛИНА «КРИМИНОЛОГИЯ И ПРЕДУПРЕЖДЕНИЕ
ПРЕСТУПЛЕНИЙ»**

БИЛЕТ № 21

Ответьте на вопросы

1. Понятие преступности. Состояние и уровень преступности.
2. Причины корыстных преступлений

МИНОБРНАУКИ РОССИИ

**ФГБОУ ВО «УРАЛЬСКИЙ ГОСУДАРСТВЕННЫЙ ГОРНЫЙ
УНИВЕРСИТЕТ»**

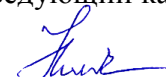
УТВЕРЖДАЮ
Заведующий кафедрой, д. э. н.,
доцент
 Н.В. Мальцев

**ДИСЦИПЛИНА «КРИМИНОЛОГИЯ И ПРЕДУПРЕЖДЕНИЕ
ПРЕСТУПЛЕНИЙ»**

БИЛЕТ № 22

Ответьте на вопросы

1. История отечественной криминологии.
2. Криминологическая характеристика корыстной преступности

МИНОБРНАУКИ РОССИИ

**ФГБОУ ВО «УРАЛЬСКИЙ ГОСУДАРСТВЕННЫЙ ГОРНЫЙ
УНИВЕРСИТЕТ»**

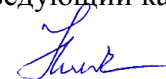
УТВЕРЖДАЮ
Заведующий кафедрой, д. э. н.,
доцент
 Н.В. Мальцев

**ДИСЦИПЛИНА «КРИМИНОЛОГИЯ И ПРЕДУПРЕЖДЕНИЕ
ПРЕСТУПЛЕНИЙ»**

БИЛЕТ № 23

Ответьте на вопросы

1. Современные задачи криминологии.
2. Воздействие на насильственную преступность

МИНОБРНАУКИ РОССИИ

**ФГБОУ ВО «УРАЛЬСКИЙ ГОСУДАРСТВЕННЫЙ ГОРНЫЙ
УНИВЕРСИТЕТ»**

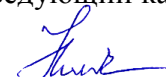
УТВЕРЖДАЮ
Заведующий кафедрой, д. э. н.,
доцент
 Н.В. Мальцев

**ДИСЦИПЛИНА «КРИМИНОЛОГИЯ И ПРЕДУПРЕЖДЕНИЕ
ПРЕСТУПЛЕНИЙ»**

БИЛЕТ № 24

Ответьте на вопросы

1. Система криминологии, ее взаимодействие с другими науками.
2. Факторы насильственных преступлений

МИНОБРНАУКИ РОССИИ

**ФГБОУ ВО «УРАЛЬСКИЙ ГОСУДАРСТВЕННЫЙ ГОРНЫЙ
УНИВЕРСИТЕТ»**

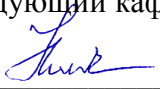
УТВЕРЖДАЮ
Заведующий кафедрой, д. э. н.,
доцент

Н.В. Мальцев

**ДИСЦИПЛИНА «КРИМИНОЛОГИЯ И ПРЕДУПРЕЖДЕНИЕ
ПРЕСТУПЛЕНИЙ»**

БИЛЕТ № 25

Ответьте на вопросы

1. Понятие криминологии. Метод криминологии.
2. Особенности детерминации НП

МИНОБРНАУКИ РОССИИ
ФГБОУ ВО «Уральский государственный горный университет»



УТВЕРЖДАЮ
Профессор по учебно-методическому
комплексу
С.А. Упоров

24.06.2021

**РАБОЧАЯ ПРОГРАММА ДИСЦИПЛИНЫ
ОП.07 УГОЛОВНОЕ ПРАВО**

Специальность

40.02.02 Правоохранительная деятельность

программа подготовки специалистов среднего звена

базовая подготовка

форма обучения: очная, заочная

на базе среднего общего образования

год набора: 2021

Автор: Сосенков А. В., преподаватель

Одобрена на заседании кафедры

Антикризисного управления и
оценочной деятельности

(название кафедры)

Зав. кафедрой

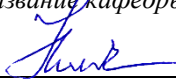
(подпись)

Мальцев Н.В.

(Фамилия И.О.)

Протокол №10 от 22.06.2021

(Дата)

Рассмотрена методической комиссией

Института мировой экономики

(название факультета)

Председатель

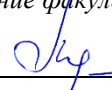
(подпись)

Мочалова Л.А.

(Фамилия И.О.)

Протокол № 10 от 18.06.2021

(Дата)

Екатеринбург
2021

АННОТАЦИЯ РАБОЧЕЙ ПРОГРАММЫ ДИСЦИПЛИНЫ «УГОЛОВНОЕ ПРАВО»

Трудоемкость дисциплины: 216 часов.

Цель дисциплины: изучение уголовно-правовых норм, закрепляющих и регулирующих уголовно - правовые отношения при совершении преступлений, знание и применение уголовного законодательства РФ, знание сущности, содержания понятий и институтов уголовного права, умение квалифицировать отдельные виды преступлений.

Место дисциплины в структуре ОПОП: дисциплина «Уголовное право» является общепрофессиональной дисциплиной профессионального учебного цикла основной профессиональной образовательной программы по специальности 40.02.02 Правоохранительная деятельность.

Компетенции, формируемые в процессе изучения дисциплины:

общие

- адаптироваться к меняющимся условиям профессиональной деятельности (ОК 10);
- самостоятельно определять задачи профессионального и личностного развития, заниматься самообразованием, осознанно планировать повышение квалификации (ОК 11);
- выполнять профессиональные задачи в соответствии с нормами морали, профессиональной этики и служебного этикета (ОК 12);
- проявлять нетерпимость к коррупционному поведению, уважительно относиться к праву и закону (ОК 13).

профессиональные

- юридически квалифицировать факты, события и обстоятельства. Принимать решения и совершать юридические действия в точном соответствии с законом (ПК 1.1);
- обеспечивать соблюдение законодательства субъектами права (ПК 1.2);
- осуществлять реализацию норм материального и процессуального права (ПК 1.3);
- обеспечивать законность и правопорядок, безопасность личности, общества и государства, охранять общественный порядок (ПК 1.4).

Результат изучения дисциплины:

Знать:

- сущность и содержание понятий и институтов уголовного права;
- уголовное законодательство РФ;
- особенности квалификации отдельных видов преступлений

Уметь:

- квалифицировать отдельные виды преступлений.

1 ЦЕЛИ ОСВОЕНИЯ ДИСЦИПЛИНЫ

Целью освоения дисциплины «Уголовное право» является изучение уголовно-правовых норм, закрепляющих и регулирующих уголовно - правовые отношения при совершении преступлений, знание и применение уголовного законодательства РФ, знание сущности, содержания понятий и институтов уголовного права, умение квалифицировать отдельные виды преступлений.

Задачи курса:

- дать студентам представление об основных понятиях уголовного права;
- в динамике показать развитие уголовного российского законодательства;
- определить правовые основы взаимоотношений между государством и личностью при совершении преступлений, основы назначения наказаний за совершение преступлений, права и свободы человека и гражданина и гарантии их реализации;
- выявить базовые принципы российского уголовного законодательства;
- научиться определять элементы состава преступления и правильно квалифицировать преступные деяния;
- содействовать формированию правового сознания и правовой культуры;
- содействовать формированию устойчивого мировоззрения и системы ценностей гражданского общества.

2 ПЕРЕЧЕНЬ ПЛАНИРУЕМЫХ РЕЗУЛЬТАТОВ ОБУЧЕНИЯ ПО ДИСЦИПЛИНЕ

Процесс изучения дисциплины «Уголовное право» направлен на формирование следующих компетенций:

общих

- способность адаптироваться к меняющимся условиям профессиональной деятельности (ОК 10);
- самостоятельно определять задачи профессионального и личностного развития, заниматься самообразованием, осознанно планировать повышение квалификации (ОК 11);
- выполнять профессиональные задачи в соответствии с нормами морали, профессиональной этики и служебного этикета (ОК 12);
- проявлять нетерпимость к коррупционному поведению, уважительно относиться к праву и закону (ОК 13).

профессиональных

- юридически квалифицировать факты, события и обстоятельства. Принимать решения и совершать юридические действия в точном соответствии с законом (ПК 1.1);
- обеспечивать соблюдение законодательства субъектами права (ПК 1.2);
- осуществлять реализацию норм материального и процессуального права (ПК 1.3);
- обеспечивать законность и правопорядок, безопасность личности, общества и государства, охранять общественный порядок (ПК 1.4).

В результате освоения дисциплины «Уголовное право» обучающийся должен:

Знать:	- сущность и содержание понятий и институтов уголовного права; - уголовное законодательство РФ; - особенности квалификации отдельных видов преступлений.
Уметь:	- квалифицировать отдельные виды преступлений.

3 МЕСТО ДИСЦИПЛИНЫ В СТРУКТУРЕ ОБРАЗОВАТЕЛЬНОЙ ПРОГРАММЫ

Дисциплина «Уголовное право» является общепрофессиональной дисциплиной профессионального учебного цикла основной профессиональной образовательной программы по специальности 40.02.02 Правоохранительная деятельность

4 ОБЪЕМ ДИСЦИПЛИНЫ С УКАЗАНИЕМ КОЛИЧЕСТВА АКАДЕМИЧЕСКИХ ЧАСОВ, ВЫДЕЛЕННЫХ НА КОНТАКТНУЮ РАБОТУ ОБУЧАЮЩИХСЯ С ПРЕПОДАВАТЕЛЕМ (ПО ВИДАМ УЧЕБНЫХ ЗАНЯТИЙ) И НА САМОСТОЯТЕЛЬНУЮ РАБОТУ

Трудоемкость дисциплины								контрольные, расчетно-графические работы, рефераты, проч.	курсовые работы (проекты)
часы									
Общая (максим.)	лекции, уроки	практ.зан./семинары	лабор.зан	консультации	СР	зачет	экз.		
Очная форма									
216	56	58	-	8	64	+	+	-	30
Заочная форма									
216	16	6	-	-	186	+	+	-	8

5 СОДЕРЖАНИЕ ДИСЦИПЛИНЫ, СТРУКТУРИРОВАННОЕ ПО ТЕМАМ (РАЗДЕЛАМ) С УКАЗАНИЕМ ОТВЕДЕННОГО НА НИХ КОЛИЧЕСТВА АКАДЕМИЧЕСКИХ ЧАСОВ И ВИДОВ УЧЕБНЫХ ЗАНЯТИЙ

5.1 Тематический план изучения дисциплины

Для студентов очной формы обучения:

№	Тема, раздел	Контактная работа обучающихся с преподавателем			Самостоятельная работа	Осваиваемые элементы компетенций	Наименование оценочного средства
		лекции	практ. занятия/сем	лаборат. занятия			
1.	Понятие, задачи, функции, принципы и система уголовного права	2	2			ОК 10-13	опрос
2.	Уголовное законодательство Российской Федерации и его система	2	2			ОК 10-13	опрос, контрольная работа
3.	Понятие преступления	2	2		2	ОК 10-13	опрос
4.	Уголовная ответственность и ее основание	2	2		2	ОК 10-13; ПК 1.1	опрос
5.	Состав преступления	2	2		2	ОК 10-13; ПК 1.1	опрос, контрольная работа
6.	Объект преступления	2	4		2	ПК 1.1	контрольная работа
7.	Объективная сторона преступления	2	4		2	ОК 10-13	опрос
8.	Субъективная сторона преступления	2	4		2	ОК 10-13	опрос
9.	Субъект преступления	2	2		2	ПК 1.1	контрольная работа
10.	Стадии совершения преступления	4	4		2	ПК 1.1-1.4	тест, кейс-задачи

11.	Соучастие в преступлении	4	4		2	ПК 1.1-1.4	тест, кейс-задачи
12.	Обстоятельства, исключаяющие преступность деяния	4	4		2	ПК 1.1-1.4	тест
13.	Множественность преступлений	4	4		2	ПК 1.1-1.4	тест, кейс-задачи
14.	Понятие и цели наказания. Виды наказаний	4	4		2	ПК 1.1-1.4	кейс-задачи
15.	Назначение наказания	4	2		2	ПК 1.1-1.4	практико-ориентированное задание
16.	Освобождение от уголовной ответственности и от наказания	4	2		2	ОК 10-13	опрос
17.	Понятие, система и значение Особенной части уголовного права	2			2	ОК 10-13	опрос
18.	Преступления против личности. Преступления против жизни и здоровья	4	6		2	ПК 1.1-1.4	практико-ориентированное задание, кейс-задачи
19.	Преступления против свободы, чести и достоинства личности	4	4		2	ПК 1.1-1.4	практико-ориентированное задание
20.	Выполнение курсовой работы (проекта)				30		курсовая работа
	ИТОГО	56	58		64		экзамен

5.2 Содержание учебной дисциплины

Тема 1. Понятие, задачи, функции, принципы и система уголовного права

1. Российское уголовное право как отрасль права. Его понятие. Исторический характер уголовного права, его социальная обусловленность. Уголовное право и другие отрасли права.
2. Предмет уголовного права. Задачи уголовного права. Охранительная, регулятивная, предупредительная и воспитательная функции уголовного права.
3. Понятие принципов уголовного права. Принципы законности, равенства граждан перед законом, вины, справедливости, гуманизма. Другие принципы уголовного права: интернационализм, патриотизм, экономия репрессии и т. д.
4. Виды уголовно-правовых норм. Запретительные, уполномочивающие, декларативные, разъяснительные и поощрительные нормы.
5. Система российского уголовного законодательства, его деление на Общую и Особенную части. Характеристика системы норм Общей и Особенной частей уголовного права.

Тема 2. Уголовное законодательство Российской Федерации и его система

1. Понятие уголовного закона. Уголовный закон как наиболее целесообразная форма выражения уголовно-правовых норм. Конституция Российской Федерации о компетенции издания уголовных законов. Роль уголовного законодательства в укреплении законности.
2. Социальная обусловленность уголовных законов. Потребности общественного развития как основа для издания и изменения уголовного закона. Нормотворчество как особая форма социального познания.
3. Стрoение уголовных законов. Кодификация как наиболее целесообразная форма систематизации уголовных законов. Общая характеристика УК РФ. Его значение, система и

порядок введения в действие. Понятие и виды диспозиций и санкций статей Особенной части УК РФ.

4. Действие уголовного закона во времени. Общий принцип действия уголовных законов во времени и его обоснование. Обратная сила уголовного закона. Определение времени совершения преступления. Порядок опубликования, вступления в силу и прекращения действия уголовных законов. Обоснование обратной силы некоторых уголовных законов.

5. Действие уголовного закона в пространстве. УК РФ о принципах действия уголовных законов в пространстве. Территориальный, универсальный, реальный принципы и принцип гражданства. Понятие территории государства и места совершения преступления. Ответственность иностранных граждан и лиц без гражданства за преступления, совершенные на территории Российской Федерации и за границей. Правовой иммунитет.

6. Выдача лиц, совершивших преступление. Политическое убежище.

7. Толкование уголовного закона. Виды толкования по субъекту, объему, приемам. Легальное, судебное и доктринальное толкование. Буквальное, ограничительное и распространительное толкование. Грамматическое, систематическое и историческое толкование.

Тема 3. Понятие преступления

1. Понятие и социальная сущность преступления. Исторически изменчивый характер круга деяний, признаваемых преступными.

2. Материальное, формальное и материально-формальное определения преступления в уголовном законе.

3. Признаки преступления. Общественная опасность как материальный признак преступления. Содержание общественной опасности, ее оценка в уголовном законодательстве и правоприменительной практике. Малозначительность деяния.

4. Признак противоправности преступлений и его значение для обеспечения законности. Отказ УК РФ от применения уголовного закона по аналогии.

5. Признак виновности преступлений. Отказ УК РФ от объективного вменения.

6. Признак наказуемости преступлений, его содержание и значение.

7. Отличие преступления от административных, гражданских, дисциплинарных правонарушений и других антиобщественных проступков.

8. Категории преступлений в зависимости от степени тяжести и общественной опасности. Практическое значение деления преступлений на категории.

9. Преступление и преступность.

Тема 4. Уголовная ответственность и ее основание

1. Понятие уголовной ответственности. Отличие уголовной ответственности от других видов правовой ответственности. Спорные вопросы понятия уголовной ответственности в теории уголовного права.

2. Уголовная ответственность как проявление уголовно-правового отношения. Возникновение уголовной ответственности. Формы реализации уголовной ответственности. Уголовная ответственность и наказание.

3. Совершение предусмотренного уголовным законом деяния, содержащего все признаки состава преступления, – единственное основание уголовной ответственности. Значение законодательного определения основания уголовной ответственности для дальнейшего укрепления законности.

Тема 5. Состав преступления

1. Понятие состава преступления по отечественному уголовному праву. Значение состава преступления. Соотношение преступления и состава преступления.

2. Элементы состава преступления и признаки, их характеризующие. Понятие квалификации преступления.

3. Значение точного определения всех признаков состава преступления по уголовному делу для признания деяния преступным, квалификации преступления, назначения наказания и соблюдения законности в деятельности органов внутренних дел, прокуратуры и суда.

4. Виды составов преступлений. Основные составы преступлений. Составы преступлений со смягчающими обстоятельствами. Составы преступлений с отягчающими и особо отягчающими обстоятельствами. Простые и сложные составы преступлений. Материальные, формальные и усеченные составы преступлений. Влияние конструкции состава преступления на квалификацию содеянного.

Тема 6. Объект преступления

1. Понятие объекта преступления. Общественные отношения как объект уголовно-правовой охраны и как объект преступления по УК РФ. Значение объекта для определения характера и степени общественной опасности совершенного преступления.

2. Виды объектов преступления. Классификации объектов по «вертикали» и «горизонтали». Значение видов объекта для построения системы Особенной части УК РФ и правильной квалификации преступления.

3. Предмет преступления и потерпевший от преступления. Их отличие от объекта преступления. Значение предмета преступления и потерпевшего от преступления для квалификации содеянного.

Тема 7. Объективная сторона преступления

1. Понятие и значение объективной стороны преступления. Обязательные и факультативные признаки объективной стороны преступления.

2. Общественно опасное деяние и его формы. Признаки деяния. Понятие общественно опасного действия. Бездействие как форма выражения объективной стороны преступления. Условия уголовной ответственности за преступное бездействие. Виды бездействия. Значение непреодолимой силы, физического и психического принуждения для уголовной ответственности. Объективная сторона единичных сложных преступлений – составных, длящихся, продолжаемых преступлений.

3. Понятие и значение общественно опасных последствий для уголовной ответственности. Виды общественно опасных последствий.

4. Причинная связь между действием (бездействием) и наступившим общественно опасным последствием и ее значение для уголовной ответственности. Причинная связь как выражение объективной закономерной связи между деянием и общественно опасным последствием.

5. Место, время, обстановка, способ, орудия и средства совершения преступления как признаки объективной стороны составов преступлений. Уголовно-правовое значение этих признаков.

Тема 8. Субъективная сторона преступления

1. Понятие субъективной стороны преступления и ее значение. Признаки состава преступления, характеризующие субъективную сторону преступления.

2. Вина как обязательный признак субъективной стороны преступления. Понятие вины. Объективное и субъективное вменение. Психологическое и социальное содержание вины. Формы вины и их влияние на квалификацию преступлений и индивидуализацию ответственности.

3. Умышленная вина и ее виды. Интеллектуальный и волевой моменты умысла. Прямой и косвенный умысел. Умысел заранее обдуманый, внезапно возникший, аффектированный, конкретизированный, не конкретизированный, альтернативный.

4. Неосторожность и ее виды. Преступное легкомыслие. Его интеллектуальный и волевой моменты. Отличие преступного легкомыслия от косвенного умысла. Преступная небрежность. Объективный и субъективный критерии преступной небрежности.

5. Невинное причинение вреда.

6. Ответственность за преступление, совершенное с двумя формами вины.

7. Мотив и цель преступления. Значение мотива и цели для квалификации преступлений и назначения наказания.

8. Эмоциональное состояние лица в момент совершения преступления и его значение для определения ответственности виновного.

9. Ошибка и ее виды. Понятие юридической и фактической ошибки, их влияние на вину и уголовную ответственность. Разновидности юридических и фактических ошибок.

Тема 9. Субъект преступления

1. Понятие, признаки и значение субъекта преступления по отечественному уголовному праву. Социально-политическая и юридическая характеристики субъекта преступления. Субъект преступления и личность преступника. Признание субъектом преступления только физического лица. Достижение определенного возраста и вменяемость как обязательные признаки, характеризующие субъект преступления.

2. Возраст, по достижении которого допускается уголовная ответственность лица, совершившего общественно опасное деяние, по УК РФ. Исключение уголовной ответственности несовершеннолетнего, достигшего возраста ее наступления, вследствие отставания в психическом развитии.

3. Вменяемость как обязательный признак субъекта преступления. Понятие и критерии невменяемости (юридический и медицинский). Ответственность лиц, заболевших душевной болезнью после совершения преступления. Уголовная ответственность лиц с психическим расстройством, не исключающим вменяемости.

4. Понятие и виды специальных субъектов.

5. Ответственность за преступления, совершенные в состоянии опьянения. Отличие физиологического опьянения от патологического. Обоснование уголовной ответственности лиц, совершивших преступления в состоянии опьянения.

Тема 10. Стадии совершения преступления

1. Понятие и виды неоконченного умышленного преступления по УК РФ. Стадии совершения преступления. Значение уголовно-правовых норм о неоконченном преступлении для правильной квалификации деяния, назначения наказания и пресечения преступлений. Ненаказуемость обнаружения умысла.

2. Понятие и признаки приготовления к преступлению. Условия ответственности за приготовление к преступлению. Отличие приготовления к преступлению от обнаружения умысла. Виды приготовительных деяний.

3. Понятие и признаки покушения на преступление. Отличие покушения от приготовления к преступлению. Виды покушения. Оконченное и неоконченное покушение. «Негодное покушение» и его виды.

4. Понятие оконченого преступления. Определение момента окончания преступлений с различными видами конструкции состава.

5. Основание уголовной ответственности за приготовление к преступлению и покушение на преступление. Обстоятельства, учитываемые судом при назначении наказания за неоконченное преступление. Особенности назначения наказания за предварительную преступную деятельность.

6. Понятие и признаки добровольного отказа от доведения преступления до конца, его социальные и правовые последствия. Основания и условия исключения уголовной ответственности при добровольном отказе. Особенности добровольного отказа при оконченом покушении. Особенности добровольного отказа организатора, подстрекателя и пособника. Деятельное раскаяние виновного и его отличие от добровольного отказа. Значение добровольного отказа и деятельного раскаяния для работы органов внутренних дел по предотвращению и пресечению преступлений.

Тема 11. Соучастие в преступлении

1. Понятие соучастия в преступлении по УК РФ. Объективные и субъективные признаки соучастия. Назначение уголовно-правовых норм о соучастии в преступлении.

2. Формы соучастия, отражающие различную степень общественной опасности соучастия. Юридическая и социологическая характеристика форм соучастия. Совершение преступления группой лиц, группой лиц по предварительному сговору, организованной группой и преступным сообществом (преступной организацией).

3. Виды соучастников. Объективные и субъективные признаки, характеризующие действия отдельных соучастников – исполнителей, организаторов, подстрекателей и пособников.

4. Основания и пределы уголовной ответственности соучастников. Квалификация действий соучастников. Особенности квалификации деяний, совершенных членами организованной группы. Индивидуализация ответственности и наказания соучастников. Экссесс исполнителя. Соучастие в преступлениях со специальным субъектом. Особенности добровольного отказа соучастников.

Тема 12. Обстоятельства, исключающие преступность деяния

1. Понятие обстоятельств, исключающих преступность деяния, и их социально-правовое значение. Виды данных обстоятельств.

2. Необходимая оборона и ее значение для охраны личности и правопорядка. Условия ее правомерности, относящиеся к посягательству и защите от него. Понятие мнимой обороны. Превышение пределов необходимой обороны. Необходимая оборона и вопросы применения оружия сотрудниками органов внутренних дел.

3. Причинение вреда при задержании лица, совершившего преступление, и условия его правомерности. Превышение мер, необходимых для задержания лица, совершившего преступление. Значение института задержания преступника для деятельности органов внутренних дел.

4. Крайняя необходимость и условия ее правомерности. Превышение пределов крайней необходимости. Отличие крайней необходимости от необходимой обороны. Значение института крайней необходимости для деятельности сотрудников правоохранительных органов.

5. Физическое или психическое принуждение и вопросы уголовной ответственности за причинение вреда в результате принуждения. Обоснованный риск. Обстоятельства, исключающие обоснованность риска. Исполнение приказа или распоряжения. Ответственность лица, совершившего умышленное преступление во исполнение заведомо незаконных приказа или распоряжения.

Тема 13. Множественность преступлений

1. Понятие и признаки множественности преступлений по УК РФ. Влияние множественности преступлений на общественную опасность содеянного и личность виновного. Цели уголовно-правовых норм о множественности преступлений. Виды множественности преступлений. Отличие множественности преступлений от сложных единичных преступлений (составных, продолжаемых и длящихся).

2. Совокупность преступлений и ее виды. Реальная и идеальная совокупность преступлений. Совокупность преступлений и конкуренция уголовно-правовых норм. Правила квалификации совокупности преступлений.

3. Рецидив преступлений. Его понятие и виды. Понятия опасного и особо опасного рецидива преступлений. Правовые последствия рецидива преступлений.

Тема 14. Понятие и цели наказания. Виды наказаний

1. Понятие наказания и его социальная сущность. Признаки наказания. Отличие наказания от других мер государственного принуждения и общественного воздействия. Роль уголовного наказания в осуществлении уголовной политики.

2. Цели наказания и их определение в действующем УК РФ. Восстановление социальной справедливости, исправление осужденного, предупреждение совершения новых преступлений

(общая и специальная превенция) как цели наказания. Деятельность правоохранительных органов в достижении целей наказания.

3. Деление видов наказаний на основные, дополнительные и наказания, которые могут применяться в качестве как основных, так и дополнительных. Эффективность отдельных видов наказаний.

4. Штраф как вид уголовного наказания. Порядок и условия его применения. Размер штрафа и его исчисление. Замена штрафа другими видами наказания.

5. Лишение права занимать определенные должности или заниматься определенной деятельностью.

6. Лишение специального воинского или почетного звания, классного чина и государственных наград.

7. Обязательные работы. Порядок и сроки их назначения и исполнения. Последствия злостного уклонения от них.

8. Исправительные работы. Порядок и сроки их исполнения. Социологическая характеристика этого вида наказания. Правовые последствия злостного уклонения от отбывания этого вида наказания.

9. Ограничение по военной службе. Порядок, сроки и условия применения этого вида наказания.

10. Ограничение свободы. Порядок и сроки его исполнения. Правовые последствия злостного уклонения от отбывания этого вида наказания.

11. Принудительные работы. Порядок и сроки их исполнения. Правовые последствия уклонения от отбывания этого вида наказания.

12. Арест. Порядок, сроки его назначения и исполнения.

13. Содержание в дисциплинарной воинской части. Порядок, сроки его назначения и исполнения.

14. Лишение свободы на определенный срок. Порядок и сроки его назначения и исполнения. Назначение осужденным к лишению свободы вида исправительного учреждения. Эффективность лишения свободы как вида наказания. Задача экономного использования лишения свободы в деле борьбы с преступностью.

15. Пожизненное лишение свободы. Преступления, за совершение которых может быть назначено данное наказание. Ограничения в применении.

16. Смертная казнь как исключительная мера наказания по законодательству Российской Федерации. Категории лиц, которым смертная казнь не назначается. Замена смертной казни в порядке помилования другими видами наказания. Неприменение смертной казни в России в настоящее время.

Тема 15. Назначение наказания

1. Общие начала назначения наказания по уголовному праву России. Действие принципа законности и справедливости при назначении наказания. Критерии индивидуализации наказания, установленные уголовным законом. Значение индивидуализации наказания для достижения его целей в борьбе с преступностью.

2. Значение статей Общей и Особенной частей УК РФ для назначения наказания.

3. Обстоятельства, смягчающие и отягчающие наказание. Виды этих обстоятельств, их значение и характеристика. Право суда учитывать смягчающие обстоятельства, не указанные в законе. Исчерпывающий характер обстоятельств, отягчающих наказание.

4. Назначение наказания при наличии смягчающих обстоятельств. Возможность назначения судом более мягкого наказания, чем предусмотрено статьей Особенной части УК РФ. Основания и порядок указанного смягчения наказания. Назначение наказания при вердикте присяжных заседателей о снисхождении.

5. Назначение наказания в случае нарушения досудебного соглашения о сотрудничестве. Назначение наказания за неоконченное преступление, преступление, совершенное в соучастии.

6. Назначение наказания при рецидиве преступлений.

7. Назначение наказания по совокупности преступлений. Назначение наказания по совокупности приговоров. Правила назначения наказания при совокупности преступлений и совокупности приговоров. Порядок определения сроков наказания при сложении сроков наказаний.

8. Исчисление сроков наказания и зачет наказания. Особенности зачета содержания под стражей при осуждении к различным видам наказания.

Тема 16. Освобождение от уголовной ответственности и от наказания

1. Понятие освобождения от уголовной ответственности. Виды освобождения от уголовной ответственности по УК РФ. Социально-политическое назначение институтов освобождения от уголовной ответственности.

2. Освобождение от уголовной ответственности в связи с деятельным раскаянием, основания и условия его применения. Освобождение от уголовной ответственности в случаях, специально предусмотренных соответствующими статьями Особенной части УК РФ.

3. Освобождение от уголовной ответственности в связи с примирением с потерпевшим, основания и условия его применения. Значение этого вида освобождения от уголовной ответственности для органов внутренних дел.

4. Освобождение от уголовной ответственности по делам о преступлениях в сфере экономической деятельности, основания и условия его применения.

5. Освобождение от уголовной ответственности в связи с истечением сроков давности. Зависимость сроков давности от категории совершенного преступления. Исчисление сроков давности. Приостановление и возобновление течения сроков давности. Особенности применения сроков давности к лицу, совершившему преступление, наказуемое смертной казнью или пожизненным лишением свободы. Неприменение сроков давности к лицам, совершившим некоторые виды преступлений против мира и безопасности человечества.

6. Понятие освобождения от наказания. Отличие освобождения от наказания от освобождения от уголовной ответственности. Виды освобождения от наказания по УК РФ. Социально-политическое назначение института освобождения от наказания.

7. Условно-досрочное освобождение от отбывания наказания, основания и условия его применения. Отмена условно-досрочного освобождения от отбывания наказания и ее основания. Контроль за поведением условно-досрочно освобожденных лиц.

8. Замена неотбытой части наказания более мягким видом наказания, основания и условия ее применения.

9. Освобождение от наказания в связи с изменением обстановки, основания и условия его применения.

10. Освобождение от наказания в связи с болезнью, основания и условия его применения. Особенности освобождения от наказания по болезни военнослужащих.

11. Отсрочка отбывания наказания, основания и условия ее применения. Основания отмены отсрочки отбывания наказания.

12. Отсрочка отбывания наказания больным наркоманией, основания и условия ее применения. Основания отмены отсрочки отбывания наказания больным наркоманией.

13. Освобождение от отбывания наказания в связи с истечением сроков давности обвинительного приговора суда. Сроки давности и их исчисление. Приостановление и возобновление течения сроков давности. Особенности применения сроков давности к лицу, осужденному к смертной казни или пожизненному лишению свободы. Неприменение сроков давности к лицам, осужденным за совершение некоторых видов преступлений против мира и безопасности человечества.

14. Амнистия и помилование: понятие, сходства и отличия, правовые последствия. Условия эффективности указанных актов.

15. Понятие судимости. Уголовно-правовые последствия судимости. Погашение и снятие судимости по УК РФ. Сроки погашения судимости.

Тема 17. Понятие, система и значение Особенной части уголовного права

1. Понятие Особенной части уголовного права Российской Федерации. Неразрывное единство Общей и Особенной частей уголовного права.
2. Система Особенной части уголовного права, ее понятие, значение и принципы построения.
3. Задачи Особенной части уголовного права. Роль Особенной части действующего уголовного законодательства в осуществлении уголовной политики.
4. Предмет и система курса Особенной части уголовного права. Социологические исследования в уголовном праве и их значение для раскрытия содержания конкретных видов преступлений.
5. Значение изучения следственной и судебной практики для правильного понимания и применения уголовно-правовых норм, предусматривающих ответственность за конкретные преступления.

Тема 18. Преступления против личности. Преступления против жизни и здоровья

1. Конституция России о неприкосновенности личности и гарантии прав граждан. Охрана личности, ее прав, свобод и интересов – одна из основных задач уголовного законодательства. Значение борьбы с преступлениями против личности для укрепления законности. Деятельность органов внутренних дел по предупреждению, пресечению и раскрытию преступлений против личности.

2. Понятие и виды преступлений против личности по УК РФ. Социологическая характеристика преступлений против личности. Отличие преступлений против личности от других посягательств на жизнь, здоровье и иные личные блага человека.

1. Преступления против жизни. Их виды.

Понятие убийства. Моменты начала и окончания жизни.

Убийство без отягчающих и смягчающих обстоятельств.

Убийство при отягчающих обстоятельствах. Убийство: двух или более лиц; лица или его близких в связи с осуществлением данным лицом служебной деятельности или выполнением общественного долга; малолетнего или иного лица, заведомо для виновного находящегося в беспомощном состоянии, а равно сопряженное с похищением человека; женщины, заведомо для виновного находящейся в состоянии беременности; совершенное с особой жестокостью; совершенное общеопасным способом; по мотиву кровной мести; совершенное группой лиц, группой лиц по предварительному сговору или организованной группой; из корыстных побуждений или по найму, а равно сопряженное с разбоем, вымогательством или бандитизмом; из хулиганских побуждений; с целью скрыть другое преступление или облегчить его совершение, а равно сопряженное с изнасилованием или насильственными действиями сексуального характера; по мотивам политической, идеологической, расовой, национальной или религиозной ненависти или вражды либо по мотивам ненависти или вражды в отношении какой-либо социальной группы; в целях использования органов или тканей потерпевшего.

Отличие убийства от других посягательств на жизнь.

Убийство при смягчающих обстоятельствах. Убийство матерью новорожденного ребенка. Убийство, совершенное в состоянии аффекта, и его виды. Убийство, совершенное при превышении пределов необходимой обороны либо при превышении мер, необходимых для задержания лица, совершившего преступление.

Причинение смерти по неосторожности и его виды.

Доведение до самоубийства. Условия уголовной ответственности за это преступление.

2. Преступления против здоровья и их виды. Понятие и виды вреда здоровью.

Умышленное причинение тяжкого вреда здоровью. Виды этого преступления. Отличие умышленного причинения тяжкого вреда здоровью, повлекшего смерть потерпевшего, от убийства и причинения смерти по неосторожности.

Умышленное причинение средней тяжести вреда здоровью. Виды этого преступления.

Умышленное причинение тяжкого и средней тяжести вреда здоровью при смягчающих обстоятельствах.

Умышленное причинение легкого вреда здоровью. Виды этого преступления.
Истязание. Виды этого преступления.
Причинение тяжкого вреда здоровью по неосторожности. Виды этого преступления.
Заражение венерической болезнью и его виды.
Заражение ВИЧ-инфекцией и его виды.
3. Преступления, ставящие в опасность жизнь и здоровье.
Побои. Виды этого преступления.
Угроза убийством или причинением тяжкого вреда здоровью.
Принуждение к изъятию органов или тканей человека для трансплантации. Виды этого преступления.
Заведомое постановление другого лица в опасность заражения ВИЧ-инфекцией.
Незаконное проведение искусственного прерывания беременности. Виды этого преступления.
Неоказание помощи больному. Виды этого преступления.
Оставление в опасности.

Тема 19. Преступления против свободы, чести и достоинства личности

Похищение человека. Виды этого преступления. Условия освобождения от уголовной ответственности.
Незаконное лишение свободы. Виды этого преступления.
Торговля людьми. Понятие эксплуатации человека. Виды данного преступления. Условия освобождения от уголовной ответственности.
Использование рабского труда. Виды этого преступления.
Незаконная госпитализация в медицинскую организацию, оказывающую психиатрическую помощь в стационарных условиях. Виды этого преступления.
Клевета. Виды этого преступления.

5.3 Содержание практических занятий

Тема 1. Понятие, задачи, функции, принципы и система уголовного права

Форма проведения занятия – *опросная*.

Основные вопросы:

1. Российское уголовное право как отрасль права. Его понятие.
2. Предмет уголовного права. Задачи уголовного права.
3. Понятие принципов уголовного права.
4. Виды уголовно-правовых норм.
5. Система российского уголовного законодательства. Характеристика системы норм Общей и Особенной частей уголовного права.

Тема 2. Уголовное законодательство Российской Федерации и его система

Форма проведения занятия – *опросная*.

Основные вопросы:

1. Понятие уголовного закона.
2. Структура уголовных законов. Понятие и виды диспозиций и санкций статей Особенной части УК РФ.
3. Действие уголовного закона во времени. Обратная сила уголовного закона. Определение времени совершения преступления. Порядок опубликования, вступления в силу и прекращения действия уголовных законов.
4. Действие уголовного закона в пространстве. Понятие территории государства и места совершения преступления. Ответственность иностранных граждан и лиц без гражданства за преступления, совершенные на территории Российской Федерации и за границей.

5. Выдача лиц, совершивших преступление.

6. Толкование уголовного закона.

Форма проведения занятия – **контрольная работа**

Основные задания:

1. Опишите структуру статьи 162 УК РФ – диспозицию;
2. Опишите структуру части 2 статьи 150 УК РФ – санкцию;
3. Опишите структуру статьи 171 УК РФ – гипотезу;
4. Определите вид диспозиции статьи 131 УК РФ;
5. Опишите альтернативный вид санкции статьи 317 УК РФ.

Тема 3. Понятие преступления

Форма проведения занятия – **опросная**.

Основные вопросы:

1. Понятие и социальная сущность преступления.
 2. Материальное, формальное и материально-формальное определения преступления в уголовном законе.
 3. Признаки преступления. Малозначительность деяния.
 4. Категории преступлений в зависимости от степени тяжести и общественной опасности.
- Практическое значение деления преступлений на категории.

Тема 4. Уголовная ответственность и ее основание

Форма проведения занятия – **опросная**.

Основные вопросы:

1. Понятие уголовной ответственности. Отличие уголовной ответственности от других видов правовой ответственности.
2. Формы реализации уголовной ответственности.
3. Совершение предусмотренного уголовным законом деяния, содержащего все признаки состава преступления.

Тема 5. Состав преступления

Форма проведения занятия – **опросная**.

Основные вопросы:

1. Понятие состава преступления по отечественному уголовному праву. Значение состава преступления.
2. Элементы состава преступления и признаки, их характеризующие. Понятие квалификации преступления.
3. Виды составов преступлений. Влияние конструкции состава преступления на квалификацию содеянного.

Форма проведения занятия – **контрольная работа**

Основные задания:

1. Дать определение состава преступления;
2. Определить уровень общественной опасности, по структуре отдельной статьи – ч. 3 ст. 127 Уголовного Кодекса РФ;
3. Определить к какой конструкции состава относятся преступления: ст. 112 УК РФ, ст. 271 УК РФ, ст. 210 УК РФ, ст. 158 УК РФ, ст. 105 УК РФ.

Тема 6. Объект преступления

Форма проведения занятия – **контрольная работа**

Основные задания:

1. Дать определение объекта преступления;
2. Проанализировать объект преступления части 1 статьи 131 УК РФ по всем видам классификации
3. Обозначить предмет преступления части 1 ст. 151 УК РФ, части 1 статьи 164 УК РФ.

Тема 7. Объективная сторона преступления

Форма проведения занятия – *опросная*.

Основные вопросы:

1. Понятие и значение объективной стороны преступления. Обязательные и факультативные признаки объективной стороны преступления.
2. Общественно опасное деяние и его формы. Признаки деяния. Понятие общественно опасного действия. Бездействие как форма выражения объективной стороны преступления. Условия уголовной ответственности за преступное бездействие. Виды бездействия.
3. Понятие и значение общественно опасных последствий для уголовной ответственности. Виды общественно опасных последствий.
4. Причинная связь между действием (бездействием) и наступившим общественно опасным последствием и ее значение для уголовной ответственности.
5. Место, время, обстановка, способ, орудия и средства совершения преступления как признаки объективной стороны составов преступлений. Уголовно-правовое значение этих признаков.

Тема 8. Субъективная сторона преступления

Форма проведения занятия – *опросная*.

Основные вопросы:

1. Понятие субъективной стороны преступления и ее значение.
2. Вина как обязательный признак субъективной стороны преступления. Понятие вины.
3. Умышленная вина и ее виды. Интеллектуальный и волевой моменты умысла. Прямой и косвенный умысел. Умысел заранее обдуманый, внезапно возникший, аффектированный, конкретизированный, не конкретизированный, альтернативный.
4. Неосторожность и ее виды. Преступное легкомыслие. Его интеллектуальный и волевой моменты. Отличие преступного легкомыслия от косвенного умысла. Преступная небрежность. Объективный и субъективный критерии преступной небрежности.
5. Невинное причинение вреда.
6. Ответственность за преступление, совершенное с двумя формами вины.
7. Мотив и цель преступления. Значение мотива и цели для квалификации преступлений и назначения наказания. Эмоциональное состояние лица в момент совершения преступления и его значение для определения ответственности виновного.

Тема 9. Субъект преступления

Форма проведения занятия – *контрольная работа*

Основные задания:

1. Дать определение субъекта преступления;
2. Определить с какого возраста к уголовной ответственности подлежит лицо, совершившее: убийство (ст.105 УК РФ), умышленное причинение легкого вреда здоровью (ст. 115 УК РФ), разбой (ст. 162 УК РФ);
3. Распределить преступления, в которых преступник является специальным субъектом или общим субъектом: ч.1 ст. 126 УК РФ, ч.1 ст. 106 УК РФ, ч.2 ст. 118 УК РФ, ч.1 ст.122 УК РФ, ч.1 ст. 201 УК РФ.

Тема 10. Стадии совершения преступления

Форма проведения занятия – *опросная*.

Основные задания:

1. Уголовно-правовое последствие добровольного отказа

- 1) добровольный отказ является обстоятельством смягчающим наказание
- 2) лицо не подлежит уголовной ответственности
- 3) лицо освобождается от наказания
- 4) добровольный отказ не влияет на уголовно-правовую оценку содеянного.

Тест:

2. Если для совершения преступления лицо избирает абсолютно непригодные средства, связанные с суеверием или полным невежеством (заговор, молитвы, «напущенные порчи, сглаза» и тому подобное), и такие действия объективно не представляют общественной опасности для охраняемого уголовным законом объекта, то содеянное:

- 1) признается неоконченным покушением
- 2) не подлежит уголовно-правовой оценке
- 3) квалифицируется как приготовление к соответствующему преступлению
- 4) признается покушением с негодными средствами

3. Верно ли утверждение, что: «приискание соучастников преступления является самостоятельным видом приготовительной деятельности»?

- 1) верно только при условии, что приискание соучастников заканчивается сговором на совершение преступления
- 2) неверно
- 3) верно

4. Обязательным признаком уголовно-наказуемого приготовления к преступлению является:

- 1) преступление не было доведено до конца по не зависящим от виновного лица обстоятельствам
- 2) преступление было доведено до конца по зависящим от виновного лица обстоятельствам
- 3) преступление было доведено до конца по не зависящим от виновного лица обстоятельствам
- 4) преступление не было доведено до конца по зависящим от виновного лица обстоятельствам

5. Покушение на преступление может быть совершено:

- 1) только с косвенным умыслом
- 2) с любой формой вины
- 3) только с прямым умыслом
- 4) с любым видом умысла

Форма проведения занятия – решение *кейс-задач*:

Основные задания:

1. На привокзальной площади к Либиной подошел Карасев и предложил поднести вещи. Она отказалась, но когда отвернулась, Карасев выхватил из ее рук сумочку и бросился бежать. Шофер такси, видевший все это, поспешил к пострадавшей на помощь. Настигнув преступника, он отнял у него сумочку, в которой находилось 360 долларов и документы, и отдал ее Либиной.

Оцените стадию прекращения преступной деятельности Карасева.

2. Аксенов и Уразов, будучи в командировке на шинном заводе, решили совершить кражу автомобильных покрышек. На закрепленной за Уразовым автомашине они подъехали к

открытой платформе, где хранились автопокрышки, и похитили десять покрышек для легковых автомашин. С похищенными они были задержаны на территории завода.

Определите момент окончания преступления. Как следует квалифицировать действия Аксенова и Уразова? Какой состав преступления они образуют?

Тема 11. Соучастие в преступлении

Форма проведения занятия – *вопросно-опросная*.

Основные задания:

1. Преступления, совершенные в соучастии, по сравнению с преступлениями, совершенными в одиночку, представляют собой:

- а) повышенную общественную опасность;
- б) пониженную общественную опасность;
- в) имеют равную степень общественной опасности.

2. К признакам соучастия относятся: (несколько верных ответов):

- а) наличие предварительного сговора;
- б) распределение ролей среди соучастников;
- в) участие в совершении умышленного преступления;
- г) совместное участие в совершении преступления;
- д) наличие двух или более лиц.

3. Закончите предложение: «Если один субъект совершает преступление совместно с малолетним или невменяемым либо осуществляет свои преступные цели их руками, то _____».

- а) состав преступления в содеянном отсутствует;
- б) содеянное следует квалифицировать как неосторожное преступление;
- в) соучастие отсутствует;
- г) содеянное следует квалифицировать как групповое преступление.

4. Лицо, совершившее преступление посредством использования других лиц, не подлежащих уголовной ответственности в силу возраста, невменяемости или других обстоятельств, предусмотренных УК РФ, признается:

- а) соисполнителем преступления;
- б) исполнителем преступления;
- в) организатором преступления;
- г) подстрекателем преступления;
- д) пособником преступления.

5. Может ли нести уголовную ответственность за пособничество бандитизму - шофер, который подвез бандитов к месту преступления, не сознавая того, что они едут для нападения на магазин?

- а) да;
- б) нет.

Форма проведения занятия – *решение кейс-задач*

Основные задания:

Задача 1. В новогоднюю ночь группа школьников «развлекалась» тем, что:

- 1) разрисовала стены школы фашистской символикой и порезала обивку сидений в трамвае;
- 2) из хулиганских побуждений сожгла кошку;
- 3) из мести нанесла побои учительнице истории;
- 4) с корыстной целью сорвала с прохожего шапку.

Какие из перечисленных преступлений (предусмотренных ст.ст. 116, 161, 214, 245 УК РФ) совершены в соучастии, если в группу входили 12-летний Алябьев, 13-летний Босов, 14-летний Вилков, 15-летний Грахов, 16-летний Драганов?

Определите, сколько лиц участвовало в совершении каждого из преступлений.

В каком из приведенных случаев групповое совершение преступления будет являться квалифицирующим признаком состава преступления, а в каком – обстоятельством, отягчающим наказание?

Задача 2. Мыльников по договору найма сдала свою квартиру Саакяну для временного проживания сроком на 1 год и уехала за границу. Через месяц Саакян организовал в квартире Мыльниковой притон для занятий проституцией и потребления наркотических средств.

Можно ли признать Мыльникову соучастницей преступлений, предусмотренных ст.ст. 232, 241 УК РФ? Какую форму вины предполагает соучастие? Какова субъективная связь между соучастниками?

Тема 12. Обстоятельства, исключающие преступность деяния

Форма проведения занятия – *вопросно-опросная*.

Основные задания:

1. Обстоятельства, исключающие преступность деяния:

а) необходимая оборона; малозначительность деяния; физическое или психическое принуждение; использование частного права на причинение вреда; казус

б) причинение вреда по просьбе потерпевшего (например, эвтаназия); казус; отставание в психическом развитии у несовершеннолетнего, не связанное с психическим расстройством на момент совершения преступления; крайняя необходимость; исполнение приказа или распоряжения

в) обоснованный риск; необходимая оборона; причинение вреда при задержании лица, совершившего преступление; физическое или психическое принуждение; крайняя необходимость; исполнение приказа или распоряжения.

2. Необходимая оборона – это.....

3. Будет ли превышение мер при задержании лица, совершившего преступление:

а) лицо, застигнутое при совершении преступления – основание для причинения вреда;

б) преступник, уклоняется от задержания - основание для причинения вреда;

в) вред причиняется преступнику и другим лицам;

г) лицо находится в розыске - основание для причинения вреда.

4. Не является преступлением причинение вреда охраняемым уголовным законом интересам при:

а) устранении опасности угрожающей личности и правам данного лица, если эта опасность не могла быть устранена иными средствами и при этом не было допущено превышение пределов крайней необходимости;

б) защите от кажущегося, но в действительности не существующего посягательства;

в) причинении вреда, явно не соответствующего характеру и степени опасности, и обстоятельствам при которых опасность устранялась.

Тема 13. Множественность преступлений

Форма проведения занятия – *вопросно-опросная*

Основные задания:

1. Понятие «множественность преступлений»:

а) закреплено в Основах уголовного законодательства Российской Федерации

- б) закреплено в нормах Общей части УК РФ
- в) разъясняется в Постановлениях Пленума Верховного Суда РФ
- г) выработано наукой уголовного права и не содержится в структуре УК РФ

2. Обязательным признаком множественности преступлений является:

- а) совершение одним лицом двух или более преступлений
- б) совершение двумя лицами двух или более преступлений
- в) совершение одним лицом двух или более противоправных поступков
- г) совершение одним лицом трех или более преступлений

3. К самостоятельным видам множественности, закрепленным в Уголовном Кодексе РФ относятся:

- а) неоднократность преступлений
- б) совокупность преступлений
- в) продолжаемые преступления
- г) длящиеся преступления
- д) рецидив преступлений

4. Для реальной совокупности характерны такие признаки:

- а) наличие двух и более единичных преступлений;
- б) все квалифицируемые преступления являются умышленными
- в) оба преступления образующие совокупность являются оконченными
- г) совершение преступлений двумя и более самостоятельными действиями

Форма проведения занятия – *решение кейс-задач*

Основные задания:

1. Мельников, с целью кражи разбил витринное стекло продуктового магазина, затем проник в него и похитил спиртные напитки и другие продукты на сумму 6453 руб. В имеющихся у него двух сумках Мельников отнес похищенное к себе на квартиру. Через один час он вновь проник в тот же универсам, однако с похищенными продуктами был задержан недалеко от магазина.

Имеется ли в содеянном множественность преступлений? Если да, то в какой форме?

2. Лашин, с целью обезопасить свою квартиру от хулиганов и воров, приобрёл незаконно огнестрельное оружие у «сомнительных» людей. Данное оружие хранил под кроватью в течение 6 месяцев.

Имеется ли в действиях Лашина совокупность преступлений?

Поменяется ли квалификация, если Лашин приобрёл бы данное оружие с целью совершения убийства?

Тема 14. Понятие и цели наказания. Виды наказаний

Форма проведения занятия – *решение кейс-задач*

Основные задания:

1. Судом первой инстанции, Ужов осужден по ст.319 УК РФ за публичное оскорбление сотрудника следственного изолятора Коровина при исполнении им своих должностных обязанностей. Суд второй инстанции принял решение об отмене приговора, в отношении Ужова, и о прекращении уголовного дела, указав в кассационном определении, что Ужов уже понес ответственность за содеянное, так как был подвергнут наказанию в виде водворения в карцер по постановлению начальника следственного изолятора, о чем имеются соответствующие документы.

Является ли мера, примененная к Ужову, наказанием?

2. Дубкова осуждена по ч.1 ст.202 УК РФ к 2 годам лишения свободы с отбыванием наказания в исправительной колонии строгого режима. В приговоре суд указал, что назначенное Дубковой наказание наиболее эффективно позволит реализовать цели исправления и перевоспитания осужденной.

Укажите ошибки суда при назначении наказания Дубковой.
Перечислите цели наказания и раскройте их содержание.

Тема 15. Назначение наказания

Форма проведения занятия – *решение практико-ориентированных заданий*

Основные задания:

1.Обстоятельства, которые учитывает суд при назначении наказания:

- а) характер и степень общественной опасности преступления;
- б) руководящие разъяснения Верховного суда РФ;
- в) аргументы обвинения и защиты;
- г) квалификация содеянного.

2. Поясните, какие моменты представляют для суда интерес:

- после совершения преступления –
- в момент совершения преступления –

3. Укажите обстоятельства, не относящиеся к смягчающим наказание:

- а) беременность;
- б) совершение преступления в состоянии опьянения;
- в) наличие малолетних детей у виновного;
- г) явка с повинной, способствование к раскрытию преступления.

4.Поясните значение (или приведите пример) отягчающего признака:

- наступление тяжких последствий в результате совершения преступления.

Тема 16. Освобождение от уголовной ответственности и от наказания

Форма проведения занятия – *опросная*:

Основные вопросы:

1. Понятие освобождения от уголовной ответственности. Виды освобождения от уголовной ответственности по УК РФ.
2. Освобождение от уголовной ответственности в связи с деятельным раскаянием, основания и условия его применения.
3. Освобождение от уголовной ответственности в связи с примирением с потерпевшим, основания и условия его применения.
4. Освобождение от уголовной ответственности по делам о преступлениях в сфере экономической деятельности, основания и условия его применения.
5. Освобождение от уголовной ответственности в связи с истечением сроков давности.
6. Понятие освобождения от наказания. Отличие освобождения от наказания от освобождения от уголовной ответственности. Виды освобождения от наказания по УК РФ.
7. Условно-досрочное освобождение от отбывания наказания, основания и условия его применения. Отмена условно-досрочного освобождения от отбывания наказания и ее основания. Контроль за поведением условно-досрочно освобожденных лиц.
8. Замена неотбытой части наказания более мягким видом наказания, основания и условия ее применения.
9. Освобождение от наказания в связи с изменением обстановки, основания и условия его применения.
10. Освобождение от наказания в связи с болезнью, основания и условия его применения.

11. Отсрочка отбывания наказания, основания и условия ее применения. Основания отмены отсрочки отбывания наказания.
12. Освобождение от отбывания наказания в связи с истечением сроков давности обвинительного приговора суда. Сроки давности и их исчисление.
13. Амнистия и помилование: понятие, сходства и отличия, правовые последствия.
14. Понятие судимости. Уголовно-правовые последствия судимости. Погашение и снятие судимости по УК РФ. Сроки погашения судимости.

Тема 17. Понятие, система и значение Особенной части уголовного права

Форма проведения занятия – *опросная*:

Основные вопросы:

1. Понятие Особенной части уголовного права Российской Федерации.
2. Система Особенной части уголовного права, ее понятие, значение и принципы построения.
 3. Задачи Особенной части уголовного права.
 4. Предмет и система курса Особенной части уголовного права.
 5. Значение изучения следственной и судебной практики для правильного понимания и применения уголовно-правовых норм, предусматривающих ответственность за конкретные преступления.

Тема 18. Преступления против личности. Преступления против жизни и здоровья

Форма проведения занятия – *решение практико-ориентированных заданий и кейс-задач*

Основные задания:

1. Опишите 2 подхода – начало жизни:
2. Оценка квалификации: п. «б» ч.2 ст. 105 УК РФ («убийство лица или его близких в связи с осуществлением данным лицом служебной деятельности или выполнением общественного долга»).

1. Королёва находясь на шестом месяце беременности, ехала в общественном транспорте, который был переполнен пассажирами. При резком торможении машины на светофоре, Королёва сильно ударилась животом. Почувствовав себя плохо, она попросила вызвать ей скорую помощь, и в скором времени она была доставлена в районную больницу № 3 города Екатеринбурга. Врачи после обследования Королёвой констатировали, что ребёнок умер в утробе матери при сильном ударе. Королёва обратилась с заявлением о возбуждении уголовного дела в отношении водителя общественного транспорта. Будет ли возбуждено уголовное дело по ст. 105 УК РФ?

2. Следователь Тарасов в ходе расследования уголовного дела установил: что Журавлёв в результате ссоры со своим другом Короленко, нанёс тому смертельные ножевые ранения, которые несоизмеримы с жизнью. Журавлёв с целью скрытия следов преступления, сжёг в лесу труп. На допросе Журавлёв отказался от дачи показаний. Следователь Тарасов вынес обвинительное заключение в отношении Журавлёва, но прокурор отменил его, т.к. отсутствие трупа (а точнее его останки сожжения – не являются свидетельством наличия последствий убийства). Какое решение верно Тарасова или прокурора?

Тема 19. Преступления против свободы, чести и достоинства личности

Форма проведения занятия – *решение практико-ориентированных заданий*

Основные задания:

1. Шишкова, убедившись в своей бездетности, решила похитить чужого ребенка. Придя на вокзал и воспользовавшись тем, что Антонова попросила ее присмотреть за тремя малолетними

детьми, она унесла домой четырехмесячную дочь Антоновой. Шишкова была привлечена к уголовной ответственности по ч. 2 ст. 126 УК РФ.

В какой форме выражается вина Шишковой? Что будет здесь являться промежуточной и конечной целью? Какое значение имеет в данном случае мотив совершения преступления? Правильно ли дана квалификация преступления?

2. Догилева была должна Климову, Веткину и Григорьеву 25 тыс. рублей за ремонт, произведенный ими в ее квартире. Вначале она оттягивала уплату долга, а затем вообще отказалась платить. Отчаявшись получить заработанные деньги, Климов, Веткин и Григорьев похитили 16-летнюю дочь Догилевой и вывезли ее из города на дачу одного из них и закрыли ее там. По истечении 10 дней, Климов, Веткин и Григорьев вспомнили, что девочка всё ещё находится взаперти. Когда они приехали на дачу, то обнаружили её мёртвой, поскольку не оставили ни еды ни питья, полагая что мать выплатит сумму сразу же.

Квалифицируйте действия виновных лиц. Проанализируйте составы совершенных ими преступлений.

Консультации

Формы проведения консультаций: индивидуальные и (или) групповые.

6 ПЕРЕЧЕНЬ УЧЕБНО-МЕТОДИЧЕСКОГО ОБЕСПЕЧЕНИЯ ДЛЯ САМОСТОЯТЕЛЬНОЙ РАБОТЫ ОБУЧАЮЩИХСЯ ПО ДИСЦИПЛИНЕ

Для организации самостоятельной работы обучающихся по изучению дисциплины «Уголовное право» кафедрой подготовлены Методические указания по организации самостоятельной работы и задания для обучающихся специальности: 40.02.02 Правоохранительная деятельность.

Для выполнения контрольной работы по изучению дисциплины «Уголовное право» кафедрой подготовлены Методические рекомендации и задания к контрольной работе для студентов специальности: 40.02.02 Правоохранительная деятельность.

Для выполнения курсовой работы по дисциплине «Уголовное право» кафедрой подготовлены Методические рекомендации по выполнению курсовой работы для студентов специальности: 40.02.02 Правоохранительная деятельность.

Обоснование затрат времени на самостоятельную работу обучающихся (СРО)

Суммарный объем часов на СРО очной формы обучения составляет 64 часа.

№ п/п	Виды самостоятельной работы	Единица измерения	Норма времени, час	Расчетная трудоемкость СРО по нормам, час.	Принятая трудоемкость СРО, час.
1	Повторение материала лекций	1 час	0,1-4,0	0,5 x 19= 9,5	10
2	Ответы на вопросы для самопроверки (самоконтроля)	1 тема	0,3-0,5	0,5 x 18 = 9	9
3	Подготовка к практическим (семинарским, лабораторным) занятиям	1 занятие	0,3-2,0	0,3 x 19= 5,7	6
4	Подготовка к контрольной работе	1 работа	1,0-25,0	2,0 x 4 = 8	8
5	Подготовка к тестированию	1 тест по теме	0,1-0,5	0,3 x 4=1,2	1
6	Подготовка к зачету	1 зачет	9,0-18,0	9,0x1=9	9

7	Подготовка к экзамену	1 экзамен	18,0-36,0	21,0x1=21	21
	Итого:				64

Суммарный объем часов на СРО заочной формы обучения составляет 186 часа.

№ п/п	Виды самостоятельной работы	Единица измерения	Норма времени, час	Расчетная трудоемкость СРО по нормам, час.	Принятая трудоемкость СРО, час.
1	Повторение материала лекций	1 час	1,0-4,0	1,0 x 16= 16	16
2	Ответы на вопросы для самопроверки (самоконтроля)	1 тема	0,3-0,5	0,6 x 18 = 10,8	11
3	Подготовка к практическим (семинарским, лабораторным) занятиям	1 занятие	0,3-2,0	1,0 x 6= 6	6
4	Самостоятельное изучение литературы и нормативных правовых актов	1 тема	4,0-10,0	6,5x18=117	117
5	Подготовка к мероприятиям текущего контроля	1 меропр.	1,0-25,0	2,5 x 4 = 10	10
6	Подготовка к зачету	1 зачет	4,0-9,0	8,0x1=8	8
7	Подготовка к экзамену	1 экзамен	9,0-18,0	18,0 x 1 =18	18
	Итого:				186

7 ТЕКУЩИЙ КОНТРОЛЬ И ПРОМЕЖУТОЧНАЯ АТТЕСТАЦИЯ ОБУЧАЮЩИХСЯ ПО ДИСЦИПЛИНЕ

Оценка результатов обучения осуществляется в ходе текущего контроля успеваемости и промежуточной аттестации.

Формы *текущего контроля* (оценочные средства): тест, контрольная работа, опрос, кейс-задачи, практико-ориентированное задание

Методическое обеспечение текущего контроля

Наименование оценочного средства	Характеристика оценочного средства	Методика применения оценочного средства	Наполнение оценочного средства	Критерии оценивания/критерии оценки
Тест	Система стандартизированных заданий, позволяющая автоматизировать процедуру измерения уровня знаний и умений обучающегося.	Тест выполняется по темам № 10-13. Проводится в течение курса освоения дисциплины по изученным темам.	КОС* - тестовые задания	Правильность ответа / оценка «отлично», если правильные ответы составляют 90-100% от общего количества; оценка «хорошо», если правильные ответы составляют 70-89% от общего количества; оценка «удовлетворительно», если правильные ответы составляют 50-69% от общего количества; оценка «неудовлетворительно», выставляется обучающемуся, если правильные ответы составляют 0-49% от общего

				количества
Контрольная работа	Индивидуальная деятельность обучающегося по концентрированному выражению накопленного знания, обеспечивает возможность одновременной работы всем обучающимся за фиксированное время по однотипным заданиям, что позволяет преподавателю оценить всех обучающихся. Средство проверки умений применять полученные знания для решения задач определенного типа по теме или разделу.	Количество контрольных работ – 4. Контрольная работа выполняется по темам № 2, № 5-6, № 9.	КОС-Комплект контрольных заданий	Использование определенного алгоритма подготовки исходной информации – 1 балл, выполнение и правильность расчетов – 2 балла, наличие пояснений к расчетам – 2 балла, выводы по полученным результатам – 2 балла, оформление работы – 2 балла, представление графического материала – 1 балл/ оценка «отлично», если работа соответствует всем критериям (набрано 9-10 баллов); оценка «хорошо», если работа в основном соответствует критериям (набрано 7-8 баллов); оценка «удовлетворительно», если работа частично соответствует критериям (набрано 5-6 баллов); оценка «неудовлетворительно», если работа не соответствует критериям (набрано 0-4 балла)
Опрос	Средство контроля усвоения учебного материала темы, раздела или разделов дисциплины, организованное как учебное занятие в виде устного (письменного) опроса студента или в виде собеседования преподавателя со студентами. Рекомендуются для оценки знаний обучающихся	Опрос проводится по следующим темам № 1-5, № 7-8, № 16-17.	КОС-Комплект вопросов	Полнота ответа, логичность изложения материала, использование профессиональной лексики (всего 3 балла)/ 3 балла– оценка «отлично» 2 балла– оценка «хорошо» 1 балл – оценка «удовлетворительно» 0 баллов – оценка «неудовлетворительно».
Кейс-задачи	Проблемное задание, в котором обучающемуся	Кейс-задачи проводятся по темам № 10-11, № 13, № 18.	КОС-Комплект кейс-заданий	Качество решения, полнота ответа, точность и обоснованность расчетов. За каждый показатель 1 балл/оценка

	предлагают осмыслить реальную профессионально-ориентированную ситуацию, необходимую для решения данной проблемы. Рекомендуется для оценки знаний, умений и владений, а также отдельных дисциплинарных компетенций студентов.			«отлично», если обучающийся получил за ответы 4 балла; оценка «хорошо», если обучающийся получил за ответы 3 балла; оценка «удовлетворительно», если обучающийся получил за ответы 2 балла; оценка «неудовлетворительно», если обучающийся получил за ответы 1 балл.
Практико-ориентированное задание	Задание, в котором обучающемуся предлагают осмыслить реальную профессионально-ориентированную ситуацию	Предлагаются задания по изученным темам в виде практических ситуаций. Проводится по темам № 15, № 18-19.	КОС-Комплект практико-ориентированных заданий	Качество решения, полнота ответа, точность и обоснованность расчетов. За каждый показатель 1 балл/оценка «отлично», если обучающийся получил за ответы 4 балла; оценка «хорошо», если обучающийся получил за ответы 3 балла; оценка «удовлетворительно», если обучающийся получил за ответы 2 балла; оценка «неудовлетворительно», если обучающийся получил за ответы 1 балл.

*- комплекты оценочных средств.

Для осуществления текущего контроля знаний, умений обучающихся используется комплект оценочных средств.

По дисциплине предусмотрена курсовая работа (проект).

Промежуточная аттестация по итогам освоения дисциплины проводится в форме экзамена

Билет на экзамен включает в себя, два теоретических вопроса и практико-ориентированное задание.

Методическое обеспечение промежуточной аттестации

<i>Наименование оценочного средства</i>	<i>Характеристика оценочного средства</i>	<i>Методика применения оценочного средства</i>	<i>Наполнение оценочного средства в КОС</i>	<i>Критерии оценивания/критерии оценки</i>
Экзамен:				

Теоретический вопрос	Индивидуальная деятельность обучающегося по концентрированному выражению накопленного знания, обеспечивает возможность одновременной работы всем обучающимся за фиксированное время по однотипным заданиям, что позволяет преподавателю оценить всех обучающихся. Средство проверки умений применять полученные знания для решения задач определенного типа по теме или разделу.	Количество вопросов в билете - 2	КОС-Комплект теоретических вопросов	Полнота ответа, логичность изложения материала, использование профессиональной лексики (всего 3 балла)/ 3 балла – оценка «отлично» 2 балла – оценка «хорошо» 1 балл – оценка «удовлетворительно» 0 баллов – оценка «неудовлетворительно».
Практико-ориентированное задание	Задание, в котором обучающемуся предлагают осмыслить реальную профессионально-ориентированную ситуацию	Количество заданий в билете - 1 Предлагаются задания по изученным темам в виде практических ситуаций.	КОС-Комплект заданий	Качество решения, полнота ответа, точность и обоснованность расчетов. За каждый показатель 1 балл/оценка «отлично», если обучающийся получил за ответы 4 балла; оценка «хорошо», если обучающийся получил за ответы 3 балла; оценка «удовлетворительно», если обучающийся получил за ответы 2 балла; оценка «неудовлетворительно», если обучающийся получил за ответы 1 балл.
				Итого за экзамен 10 баллов: 10-8 баллов – оценка «отлично» 7-5 баллов – оценка «хорошо» 4-3 баллов – оценка «удовлетворительно» 3-0 баллов – оценка «неудовлетворительно».

Для осуществления промежуточной аттестации обучающихся используется комплект оценочных средств по дисциплине.

8 ПЕРЕЧЕНЬ ОСНОВНОЙ И ДОПОЛНИТЕЛЬНОЙ УЧЕБНОЙ ЛИТЕРАТУРЫ, НЕОБХОДИМОЙ ДЛЯ ОСВОЕНИЯ ДИСЦИПЛИНЫ

8.1 Основная литература

№ п/п	Наименование	Кол-во экз.
1	Журкина О.В. Уголовное право [Электронный ресурс]: учебное пособие/ Журкина О.В.— Электрон. текстовые данные.— Оренбург: Оренбургский государственный университет, ЭБС АСВ, 2015.— 99 с.— Режим доступа: http://www.iprbookshop.ru/52338.html .— ЭБС «IPRbooks»	Эл. ресурс

8.2 Дополнительная литература

№ п/п	Наименование	Кол-во экз.
1	Уголовное право Российской Федерации. Общая часть [Электронный ресурс]: учебник/ В.В. Бабурин [и др.].— Электрон. текстовые данные.— Омск: Омская академия МВД России, 2016.— 448 с.— Режим доступа: http://www.iprbookshop.ru/72877.html .— ЭБС «IPRbooks»	Эл. ресурс

8.3 Справочно-библиографические и периодические издания

Российская газета

Собрание законодательства Российской Федерации-[http://pravo.gov.ru/proxy/ips/?editions;
http://www.szrf.ru/szrf/oglavlenie.phtml?md=0&nb=100](http://pravo.gov.ru/proxy/ips/?editions;http://www.szrf.ru/szrf/oglavlenie.phtml?md=0&nb=100)

Бюллетень Верховного Суда Российской Федерации-
<http://www.supcourt.ru/documents/newsletters/?year=2019>

8.4 Нормативные правовые акты

1. Конституции РФ
2. Уголовный кодекс Российской Федерации
3. Уголовно-процессуальный кодекс Российской Федерации
4. Уголовно-исполнительный кодекс Российской Федерации
5. Кодекс Российской Федерации об административных правонарушениях

9 ПЕРЕЧЕНЬ РЕСУРСОВ ИНФОРМАЦИОННО - ТЕЛЕКОММУНИКАЦИОННОЙ СЕТИ «ИНТЕРНЕТ», НЕОБХОДИМЫХ ДЛЯ ОСВОЕНИЯ ДИСЦИПЛИНЫ, ПРОФЕССИОНАЛЬНЫХ БАЗ ДАННЫХ

1. <http://www.juristlib.ru/>ЮристЛиб. Электронная юридическая библиотека. На сайте представлена коллекция работ российских ученых-юристов, комментарии к кодексам, статьи из периодических изданий по праву, учебники.

2. <http://www.tarasei.narod.ru/uchebniki.html> Правовая библиотека: учебники, учебные пособия, лекции по юриспруденции. В библиотеке представлено около 300 полнотекстовых источников юридической литературы. Основные разделы: Теория и история государства и права, Памятники правовой литературы, Судебная медицина, Экологическое право, Уголовное право, Авторское право и др.

3. <http://www.pravoteka.ru/>Правотека. На этом сайте в разделе "Библиотека юриста" содержится коллекция книг, посвященных различным отраслям права. Есть также "Юридическая энциклопедия".

10 МЕТОДИЧЕСКИЕ УКАЗАНИЯ ДЛЯ ОБУЧАЮЩИХСЯ ПО ОСВОЕНИЮ ДИСЦИПЛИНЫ

Алгоритм работы студентов для качественного усвоения дисциплины включает в себя следующие действия:

1. Изучение рабочей программы дисциплины, что позволит правильно сориентироваться в системе требований, предъявляемых к студенту со стороны преподавателя.
2. Посещение и конспектирование лекций.
3. Обязательная подготовка к практическим занятиям.
4. Изучение основной и дополнительной литературы, нормативных правовых актов, интернет-источников.
5. Выполнение всех видов самостоятельной работы.

11 ПЕРЕЧЕНЬ ИНФОРМАЦИОННЫХ ТЕХНОЛОГИЙ, ИСПОЛЬЗУЕМЫХ ПРИ ОСУЩЕСТВЛЕНИИ ОБРАЗОВАТЕЛЬНОГО ПРОЦЕССА ПО ДИСЦИПЛИНЕ, ВКЛЮЧАЯ ПЕРЕЧЕНЬ ПРОГРАММНОГО ОБЕСПЕЧЕНИЯ И ИНФОРМАЦИОННЫХ СПРАВОЧНЫХ СИСТЕМ

Программное обеспечение

1. Microsoft Windows 8 Professional
2. Microsoft Office Professional 2010
3. FineReader 12 Professional

Информационные справочные системы

ИПС «КонсультантПлюс»

Интерфакс - Центр раскрытия корпоративной информации (сервер раскрытия информации) <https://www.e-disclosure.ru/>

Базы данных

Scopus: база данных рефератов и цитирования
<https://www.scopus.com/customer/profile/display.uri>

E-library: электронная научная библиотека: <https://elibrary.ru>

12 ОПИСАНИЕ МАТЕРИАЛЬНО-ТЕХНИЧЕСКОЙ БАЗЫ, НЕОБХОДИМОЙ ДЛЯ ОСУЩЕСТВЛЕНИЯ ОБРАЗОВАТЕЛЬНОГО ПРОЦЕССА ПО ДИСЦИПЛИНЕ

Реализация данной учебной дисциплины осуществляется с использованием материально-технической базы, обеспечивающей проведение всех видов учебных занятий обучающихся, предусмотренных программой учебной дисциплины, соответствующей действующим санитарным и противопожарным правилам и нормам.

ЛИСТ ИЗМЕНЕНИЙ РАБОЧЕЙ ПРОГРАММЫ ДИСЦИПЛИНЫ

1. Раздел 8 после таблицы дополнить следующими абзацами:

При реализации дисциплины используется балльно-рейтинговая система оценки учебной деятельности в соответствии с Положением о балльно-рейтинговой системе оценки учебной деятельности (учебном рейтинге) обучающихся в ФГБОУ ВО «Уральский государственный горный университет» (СМК ОД.Пл.04-06.222-2021).

Распределение баллов в рамках текущего рейтинга и рейтинга промежуточной аттестации по учебной дисциплине представлены в комплекте оценочных средств по дисциплине.

Полученные значения учебного рейтинга обучающихся в баллах переводятся в оценки, выставляемые по следующей шкале:

Количество баллов	Отметка за экзамен/ зачёт с оценкой	Отметка о зачёте
80-100	Отлично	Зачтено
65-79	Хорошо	
50-64	Удовлетворительно	
0-49	Неудовлетворительно	Не зачтено

2. Рабочая программа актуализирована в части разделов:

– Перечень основной и дополнительной учебной литературы, необходимой для освоения дисциплины;

– Перечень ресурсов информационно-телекоммуникационной сети «Интернет», необходимых для освоения дисциплины;

– Перечень информационных технологий, используемых при осуществлении образовательного процесса по дисциплине (модулю), включая перечень программного обеспечения и информационных справочных систем.

Одобрено на заседании кафедры Антикризисного управления и оценочной деятельности. Протокол № 7 от «18» марта 2021 г.

Заведующий кафедрой

подпись

Мальцев Н.В.
И.О. Фамилия

КОМПЛЕКТ ОЕНОЧНЫХ СРЕДСТВ

Текущий контроль

Тест

Задание 1

Объектом преступления являются:

- 1) обычаи, нормы морали и правовые нормы, за нарушение которых возможно привлечение лица к юридической ответственности;
- 2) охраняемые уголовным законом общественные отношения, которым преступлением причиняется вред или создается непосредственная угроза причинения вреда;
- 3) вещи или иные предметы внешнего мира, а также интеллектуальные ценности, воздействуя на которые виновный причиняет вред охраняемым законом общественным отношениям.

Задание 2

Уголовно-правовое последствие добровольного отказа

- 1) добровольный отказ является обстоятельством смягчающим наказание
- 2) лицо не подлежит уголовной ответственности
- 3) лицо освобождается от наказания
- 4) добровольный отказ не влияет на уголовно-правовую оценку содеянного

Задание 3

Если для совершения преступления лицо избирает абсолютно непригодные средства, связанные с суеверием или полным невежеством (заговор, молитвы, «напущенные порчи, сглаза» и тому подобное), и такие действия объективно не представляют общественной опасности для охраняемого уголовным законом объекта, то содеянное:

- 1) признается неоконченным покушением
- 2) не подлежит уголовно-правовой оценке
- 3) квалифицируется как приготовление к соответствующему преступлению
- 4) признается покушением с негодными средствами

Задание 4

Понятие множественности не охватывает деяния:

- 1) после совершения которых лицо было освобождено от наказания
- 2) в которых содержатся признаки неоконченного преступления
- 3) после совершения которых лицо было освобождено от уголовной ответственности
- 4) в которых содержатся признаки преступления совершенного в соучастии

Задание 5

Д. из мести выстрелил из ружья в Р., но промахнулся. Заряд попал в цистерну бензовоза и вызвал пожар с последующим взрывом цистерны. У Д. имеется _____ совокупность преступлений, предусмотренных ст.ст. 30, 105 и ст. 168 УК.

Впишите вид совокупности, содержащиеся в действиях Д.

Задание 6

Вина как признак субъективной стороны покушения на преступление может быть представлена:

- 1) умыслом и неосторожностью
- 2) как прямым, так и косвенным умыслом
- 3) при квалификации покушения на преступление формы вины не учитывается
- 4) только прямым умыслом

Задание 7

Понятие «покушение на преступление»:

- 1) закреплено в структуре УК РФ
- 2) является доктринальным и отражено только в научной и учебной литературе
- 3) отражено исключительно в разъяснениях Верховного Суда РФ применительно к

конкретным преступления

4) все ответы правильные

Задание 8

Деяние как признак объективной стороны покушения на преступление может быть представлено:

- 1) только действием
- 2) только бездействием
- 3) действием и бездействием

Задание 9

Верно ли утверждение, что: «приискание соучастников преступления является самостоятельным видом приготовительной деятельности»?

1) верно только при условии, что приискание соучастников заканчивается сговором на совершение преступления

- 2) неверно
- 3) верно

Задание 10

Совокупностью преступлений признается и одно действие или бездействие, содержащее признаки преступлений, предусмотренных двумя или более статьями УК (ч. 2 ст. 17 УК). Этот вид совокупности в доктрине уголовного права называется _____ совокупность преступлений.

Впишите вид совокупности.

Задание 11

По степени реализации умысла виновного выделяются следующие виды преступлений:

- 1) продолжаемое
- 2) неоконченное
- 3) оконченное
- 4) длящееся

Задание 12

Определите непосредственный объект умышленного причинения тяжкого вреда здоровью (ст. 111 УК РФ).

1) общественные отношения, охраняющие здоровье человека как определенное физиологическое состояние организма

- 2) общественные отношения, охраняющие жизнь человека
- 3) общественные отношения, охраняющие жизнь и здоровье личности

Задание 13

Для реальной совокупности характерны такие признаки:

- 1) наличие двух и более единичных преступлений;
- 2) все квалифицируемы преступления являются умышленными
- 3) оба преступления образующие совокупность являются оконченными
- 4) совершение преступлений двумя и более самостоятельными действиями;

Задание 14

Если действия организатора или подстрекателя не привели к предотвращению совершения преступления исполнителем, то предпринятые ими меры:

1) позволяют признать их добровольным отказом, что исключает уголовную ответственность

2) могут быть признаны судом смягчающими обстоятельствами при назначении наказания.

3) являются основанием для освобождения от наказания

4) не подлежат уголовно-правовой оценке, и суд назначает наказание на общих условиях

5) являются основанием для назначения условного наказания

Задание 15

Создание условий для совершения конкретного преступления:

- 1) является приготовлением к преступлению при условии, что данная деятельность носит умышленный характер
- 2) относится к стадии покушения на совершение преступления
- 3) всегда относится к приготовительной преступной деятельности
- 4) не является стадией преступной деятельности и не подлежит уголовно-правовой оценке

Задание 16

Каким образом может быть причинен ущерб объекту преступления?

- 1) вследствие исключения себя из общественного отношения
- 2) посредством воздействия на предмет, по поводу которого возникло общественное отношение
- 3) путем нарушения обычаев и моральных норм

Задание 17

Соотнесите предложенные понятия

- 1) Факультативный
- 2) Дополнительный
- 3) Основной

— Общественное отношение, которое законодатель создавая определенную правовую норму, стремился поставить под охрану уголовного закона в первую очередь

— Такие общественные отношения, которые защищаются уголовным законом лишь попутно, так как они ставятся в опасность лишь при совершении посягательства на основной непосредственный объект

— Общественное отношение, причинение вреда которому не является обязательным признаком основного состава преступления

Задание 18

Какой из нижеперечисленных объектов положен в основу деления Особенной части УК на разделы:

- 1) родовой объект
- 2) общий
- 3) основной непосредственный

Задание 19

Обязательным признаком уголовно-наказуемого приготовления к преступлению является:

- 1) преступление не было доведено до конца по не зависящим от виновного лица обстоятельствам
- 2) преступление было доведено до конца по зависящим от виновного лица обстоятельствам
- 3) преступление было доведено до конца по не зависящим от виновного лица обстоятельствам
- 4) преступление не было доведено до конца по зависящим от виновного лица обстоятельствам

Задание 20

Какое из перечисленных определений можно отнести к непосредственному объекту?

- 1) совокупность всех общественных отношений, охраняемых уголовным законодательством на определенный период времени
- 2) часть родового объекта, определенное благо, которому причиняется вред в результате совершения определенного преступления
- 3) непосредственным объектом убийства является жизнь человека
- 4) общественные отношения, на которые посягают преступления, нормы ответственности за совершение которых располагаются в пределах одной главы

Задание 21

Понятие «множественность преступлений»:

- 1) закреплено в Основах уголовного законодательства Российской Федерации
- 2) закреплено в нормах Общей части УК РФ
- 3) разъясняется в Постановлениях Пленума Верховного Суда РФ
- 4) выработано наукой уголовного права и не содержится в структуре УК РФ

Задание 22

Определите предмет состава преступления, предусмотренного ст. 242 УК РФ (Незаконное распространение порнографических материалов или предметов):

- 1) порнографические материалы или предметы
- 2) основы общественной нравственности в сфере половых отношений
- 3) только порнографические материалы

Задание 23

Объект преступления является составной частью:

- 1) объективных признаков состава преступления
- 2) субъективных признаков состава преступления
- 3) совокупности преступлений

Задание 24

Родовой объект - это:

1) конкретные общественные отношения, которые поставлены законодателем под охрану определенной уголовно-правовой нормы и которым причиняется вред преступлением, подпадающим под признаки, установленные данной нормой

2) совокупность всех охраняемых уголовным законодательством общественных отношений

3) объект, которым охватывается определенный круг однородных по своей экономической либо социально-политической сущности общественных отношений, которые в силу этого должны охраняться единым комплексом взаимосвязанных уголовно-правовых норм

Задание 25

В каждом преступлении можно выделить следующие виды объектов:

- 1) родовой, видовой, факультативный
- 2) непосредственный, дополнительный факультативный
- 3) непосредственный, родовой, видовой объекты

Задание 26

Покушение на преступление может быть совершено:

- 1) только с косвенным умыслом
- 2) с любой формой вины
- 3) только с прямым умыслом
- 4) с любым видом умысла

Задание 27

Определите непосредственный объект ст. 131 УК РФ («Изнасилование»)

1) половая свобода и половая неприкосновенность женщины

2) жизнь и здоровье человека

3) угрозой его применения к потерпевшей или к другим лицам либо с использованием беспомощного состояния потерпевшей):

4) половая свобода и половая неприкосновенность человека

Задание 28

В зависимости от представления самого субъекта о степени завершенности своих действий (бездействия) покушение может быть классифицировано на следующие виды:

- 1) не годное
- 2) оконченное
- 3) добровольный отказ
- 4) неоконченное

Задание 29

Предметом преступления, предусмотренного ч.1 ст. 222 УК РФ являются (Незаконные приобретение, передача, сбыт, хранение, перевозка или ношение огнестрельного оружия, его основных частей, боеприпасов (за исключением гражданского огнестрельного гладкоствольного длинноствольного оружия, его основных частей и патронов к нему), огнестрельного оружия ограниченного поражения, его основных частей и патронов к нему), взрывчатых веществ или взрывных устройств):

- 1) общественная безопасность в сфере оборота оружия
- 2) огнестрельное оружие, его основные части, боеприпасы (за искл. гладкоствольного, его основных частей и боеприпасов к нему), взрывчатые вещества или взрывные устройства
- 3) предмета преступления в данном составе нет

Задание 30

По вертикали объект преступления делится на:

- 1) основной, родовой и непосредственный
- 2) общий, родовой и непосредственный
- 3) общий, родовой, видовой, непосредственный, основной, дополнительный и факультативный
- 4) общий, родовой, видовой и непосредственный

Кейс-задачи

ЗАДАЧА № 1. Королёва находясь на шестом месяце беременности, ехала в общественном транспорте, который был переполнен пассажирами. При резком торможении машины на светофоре, Королёва сильно ударилась животом. Почувствовав себя плохо, она попросила вызвать ей скорую помощь, и в скором времени она была доставлена в районную больницу № 3 города Екатеринбурга. Врачи после обследования Королёвой констатировали, что ребёнок умер в утробе матери при сильном ударе. Королёва обратилась с заявлением о возбуждении уголовного дела в отношении водителя общественного транспорта. Будет ли возбуждено уголовное дело по ст. 105 УК РФ?

ЗАДАЧА № 2. Следователь Тарасов в ходе расследования уголовного дела установил: что Журавлёв в результате ссоры со своим другом Короленко, нанёс тому смертельные ножевые ранения, которые несоизмеримы с жизнью. Журавлёв с целью скрытия следов преступления, сжёг в лесу труп. На допросе Журавлёв отказался от дачи показаний. Следователь Тарасов вынес обвинительное заключение в отношении Журавлёва, но прокурор отменил его, т.к. отсутствие трупа (а точнее его останки сожжения – не являются свидетельством наличия последствий убийства).

Какое решение верно Тарасова или прокурора?

ЗАДАЧА № 3. Жена Смирнова узнав об измене своего мужа, решила отомстить ему. Купив в магазине бензин, она решила поджечь весь дом, когда он будет спать. Дождавшись ночи, Смирнова облив весь дом бензином, его подожгла. На следующее утро, она узнала, что в результате пожара сгорел муж и свекровь, которая осталась ночевать в доме. Позже Смирнова созналась в содеянном.

Как следует квалифицировать данное деяние?

ЗАДАЧА № 4. Макарова, находясь на 8 месяце беременности, легла на сохранение в больницу. Её разместили в палату, в которой уже находилась другая роженица Васильева, которая родила ребёнка 2 дня назад. На следующий день, у Макаровой начались роды и она родила мальчика. Тем временем, Васильева узнала, что отец её ребёнка скончался в результате аварии. Таким образом, сложилась психическое расстройство матери Васильевой и она решила убить своего ребёнка. Но находясь в сильном душевном потрясении, она перепутала детей и вместо своего ребёнка задушила новорождённого мальчика Макаровой, пока та спала.

Как следует квалифицировать данное деяние?

ЗАДАЧА № 5. Кошкина проживала вместе со своим гражданским мужем около года. В течение этого времени между ними возникали ссоры, которые заканчивались рукоприкладством мужа. Кошкина в силу своих физических данных не могла дать отпор и поэтому терпела. Но во время последней ссоры муж начал её оскорблять и избивать, а Кошкина очень сильно переволновавшись от нанесённых оскорблений нанесла удар ножом в сердце. Гражданский муж скончался от смертельного удара.

Как следует квалифицировать данное деяние? Преступление в результате аффекта или в силу необходимой обороны, поясните.

ЗАДАЧА № 6. Возвращаясь с охоты, Жирнов встретил Настенко и решил ее попугать. Для этого он наставил на нее ружье, забыв, что там оставлен заряженный патрон, нажал на спусковой крючок и происшедшим выстрелом убил Настенко. Труп потерпевшей Жирнов спрятал в кустах.

Дайте уголовно-правовую оценку поведению Жирнова.

ЗАДАЧА № 7. Во время демонстрации кинофильма в сельском клубе Костров в нетрезвом состоянии зашел в кинобудку и стал приставать к киномеханику Волкову. В ответ на просьбу не мешать работать Костров нанес Волкову несколько ножевых ран в живот. Киносеанс был сорван, а Волков доставлен в больницу, где длительное время находился на лечении.

Как следует квалифицировать данное деяние?

ЗАДАЧА № 8. Рогов, находившийся в нетрезвом состоянии, ночью стучал в окно сторожевой будки ОРСа, а затем, обзвав сторожа Богданову нецензурными словами, ушел домой. Через некоторое время Рогов снова пришел к сторожевой будке, стучал в окно, разбил стекла и обзывал Богданову непристойными словами. Прибывший по вызову Богдановой сотрудник полиции предложил Рогову следовать в отделение полиции. Однако последний отказался выполнить это требование, оказал сопротивление работнику полиции, ударив его кулаком в лицо.

На какой объект посягал Рогов?

Как следует квалифицировать данное деяние?

ЗАДАЧА № 9. Коблев, работавший шофером райветлечебницы, вместе с работниками полиции Насенковым и Воробьевым был направлен на скотный карантинный пункт. По дороге к нему в хуторе Евсеевском они все вместе употребили спиртные напитки. После этого Коблев попытался на полицейской машине уехать один на карантинный пункт, но был высажен из машины. Добравшись до карантинного пункта пешком, Коблев вошел в помещение, где находились прибывшие туда на машине Насенков и Воробьев, но те вытолкали Коблева из помещения. Затем между ними возникла драка, во время которой Коблев порвал у Воробьева брюки, нанес ему несколько ударов по лицу, повлекших легкий вред здоровью, ударил Носенкова, сломал ему палец, причинив средней тяжести вред здоровью.

Как следует квалифицировать данные деяния?

ЗАДАЧА № 10. У Турусова, отбывающего наказание в исправительной колонии, при обыске была обнаружена зажигалка. Контролер потребовал отдать ее, так как иметь подобные предметы осужденным запрещено. Однако Турусов отказался. При попытке отобрать зажигалку Турусов заточенной ложкой нанес контролеру удар в поясницу. В результате этого последнему были причинены телесные повреждения, отнесенные к категории легкого вреда здоровью. Турусов осужден по ч. 2 ст. 321 УК РФ.

Правилен ли приговор суда?

ЗАДАЧА № 11. Пятнадцатилетний Бобров совместно со своим приятелем 13-летним Ермоловым, будучи в состоянии опьянения явились в общежитие девушек - учащихся строительного колледжа. В общежитии они устроили дебош, разбили красном уголке телевизор, выражались нецензурными словами. Когда комендант Прокофьева стала с помощью дворника выводить Боброва и Ермолова из общежития, последние сопротивлялись и причинили Прокофьевой легкий вред здоровью.

Можно ли Боброва и Ермолова привлечь к уголовной ответственности по ч. 2 ст. 213 УК РФ?

ЗАДАЧА № 12. Рабочий Сорокин, недовольный мастером Грозовым, который при оформлении наряда записал ему меньший в сравнении с фактическим объем работ, пришел в его конторку с лопатой. После отказа мастера переписать наряд Сорокин, угрожая убийством, нанес Грозову два удара лопатой по голове. При попытке нанести третий удар он оступился и упал. Подоспевшие рабочие задержали Сорокина. Он был осужден по ст. 115 УК РФ за причинение легкого вреда здоровью.

Правилен ли приговор суда?

ЗАДАЧА № 13. Вагин, будучи в нетрезвом состоянии, попросил закурить у идущего ему навстречу Мишина. Получив отказ, он ударил Мишина ножом в грудь. Потерпевший был доставлен в больницу в крайне тяжелом состоянии, и только срочное медицинское вмешательство спасло ему жизнь. Суд пришел к выводу, что Вагин не имел прямого умысла убить Мишина, так как не угрожал ему убийством, и квалифицировал действия виновного по ч. 1 ст. 111 УК РФ.

Является ли вывод суда обоснованным?

Практико-ориентированные задания

1. Галкин, находившийся в кратковременной служебной командировке за границей, похитил в магазине мужской костюм, был осужден местным судом на 6 месяцев лишения свободы. По отбытии наказания Галкин возвратился в Россию.

Подлежит ли Галкин осуждению и наказанию за кражу, совершенную за границей по УК РФ?

2. У гражданина Италии, прибывшего из Пакистана на территорию России, во время прохождения таможенного досмотра в аэропорту была обнаружена крупная партия антиквариата. Власти Пакистана потребовали выдачи преступника, поскольку приобретение предметов, представляющих особую ценность, было совершено на территории Пакистана. Власти Италии также предъявили требование о выдаче, поскольку антиквариат должны были сбыть, как утверждал сам виновный, на территории Италии, к тому же преступник является гражданином Италии.

Какое решение должны принять компетентные органы России?

3. Безработный житель Саратова Пятков, угрожая ножом, напал на студента Великобритании М., обучающегося в Саратовском университете, забрал у него деньги, сотовый телефон, документы, удостоверяющие личность.

По уголовному закону какого государства Пятков будет привлечен к уголовной ответственности?

4. Обучающийся в Санкт-Петербурге студент из Намибии З. проник в комнату общежития, где проживал студент из Франции Л., и похитил имущество последнего на сумму 17 тыс. руб.

Уголовный закон какого государства должен применяться в данном случае: Намибии, Франции, Российской Федерации?

5. Российский граждане Иванов, Петров, находясь в командировке в Танзании, в пьяной драке с работающим на острове гражданином России Мылкиным нанесли последнему телесные повреждения, в результате которых тот скончался.

6. Следователь прекратил уголовное преследование в отношении лица на основании Примечания 1 к ст. 228 УК РФ.

Можно ли это рассматривать в качестве освобождения от уголовной ответственности?

7. Президент РФ издал указ, которым установлены иммунитеты от уголовного преследования отдельных категорий граждан.

Соответствует ли этот указ уголовной ответственности?

8. При назначении наказания в виде штрафа суд учел имущественное положение подсудимого.

Был ли нарушен принцип равенства всех перед законом, закрепленный в ст. 4 УК РФ?

9. Сидоренко, поссорившись со своим соседом по автогаражу, 15 марта 2013 г. незаконно лишил его свободы, закрыв на целый день в гараже (ч.1 ст. 126 УК). 19 марта было возбуждено уголовное дело. 26 марта Сидоренко было объявлено постановление следователя о привлечении его в качестве обвиняемого и в отношении него была избрана мера пресечения – подписка о невыезде. 3 апреля уголовное дело было прекращено в связи с примирением с потерпевшим.

Определите момент возникновения и прекращения уголовной ответственности. В каких элементах проявилась уголовная ответственность.

10. Прокуратура направила в суд уголовное дело Варенникова, который обвинялся в совершении особо тяжкого преступления и в качестве меры пресечения длительное время находился под стражей. Однако суд вынес оправдательный приговор, не найдя в деянии Варенникова состава преступления.

11. Разин задумал совершить кражу денег и ценных бумаг. Однако, проникнув в соседнюю квартиру, решил, что нехорошо обворовывать своего соседа, и ушел домой. Было возбуждено уголовное дело. Позже следователь прекратил уголовное дело в отношении Разина в связи с его добровольным отказом от совершения преступления.

Считается ли Разин привлекавшимся к уголовной ответственности?

12. Торопов рассказал своему другу Земину, что хочет убить соседа по садовому участку, предупредив, чтобы об этом он никому не рассказывал, иначе помешает осуществить задуманное.

Есть ли основание для привлечения к уголовной ответственности Земина? Есть ли основание для привлечения к уголовной ответственности Торопова?

13. Воропаев, желая добыть деньги для покупки наркотиков, застрелил своих родителей. Судебно-психиатрической экспертизой он был признан невменяемым, поскольку находился в момент совершения преступления в стадии наркотического голодания (абстиненции), что вызвало расстройство воли – непреодолимую тягу к приему наркотиков.

Есть ли основания для привлечения Воропаева к уголовной ответственности? Если нет, то на основании чего исключается это основание?

14. Чтобы завладеть дополнительной комнатой в коммунальной квартире, Сомин уговорил хозяина этой комнаты, злоупотреблявшего спиртными напитками, покончить с собой. Когда тот принял решение о самоубийстве, Сомин помог ему повеситься. Прокуратура возбудила против него уголовное дело по ст. 110 УК.

Есть ли основания для привлечения к уголовной ответственности Сомина?

15. Серегин был осужден за кражу, назначенное наказание суд постановил считать условным с испытательным сроком 1 год, по истечении 7 месяцев в качестве меры поощрения суд досрочно отменил условное осуждение.

Определите момент прекращения уголовной ответственности. В каких элементах проявилась уголовная ответственность?

16. Шварц и Пелов распивали спиртные напитки на квартире последнего. Пелов быстро опьянел и лег спать. Шварц решил воспользоваться данной ситуацией и съездить к родственникам на автомобиле Пелова. С этой целью он вытащил из сумки Пелова ключи от машины и его документы, в том числе технический паспорт на автомобиль. Через несколько дней Шварц добровольно вернул машину и документы.

Есть ли основания для привлечения Шварца к уголовной ответственности по ст. 158 и 325 УК?

17. 32. На перекрестке на запрещающий красный сигнал светофора остановился поток машин. За рулем одной из них сидела девушка Лобова. Внезапно к машине подскочил Окулов и кинул в открытое окно машины живую крысу. Испугавшись, Лобова выскочила из машины, а

тем временем Окулов сел за руль этой машины и уехал в неизвестном направлении. Впоследствии автомобиль был продан Иванову.

Какое преступление совершил Окулов? Будет ли нести уголовную ответственность Иванов

Варианты: (1. Иванов приобрел автомобиль, добросовестно полагая, что тот является законным владельцем транспортного средства; 2. Иванов знал, что приобретает автомобиль, угнанный Окуловым)?

18. В отдел полиции позвонил неизвестный мужчина и сообщил, что ликероводочный завод заминирован и взрыв произойдет, если ему срочно не передадут 3 тыс. евро. Сотрудники полиции согласились выполнить его требование, приехали на встречу, назначенную лицом, и задержали его. Задержанный оказался технологом данного завода Зуевым, который объяснил свое поведение тем, что ему нужны деньги на лечение больной матери, а администрация завода зарплату не выплачивает уже пять месяцев, просьбы Зуева проигнорировала. Саперы проверили территорию завода и не обнаружили взрывного устройства.

Являются ли действия Зуева преступными?

19. Перед вечерним кормлением цирковой медведь Гриша внезапно освободился из клетки и набросился на дрессировщика. Находившиеся рядом работники цирка Шумаев и Албеков попробовали вырвать из когтей зверя дрессировщика, но им это не удалось. Испугавшись, они убежали. От полученных ран дрессировщик скончался. В ходе расследования выяснилось, что медведь часто голодал, так как работники цирка Губарев и Шешенин, обязанные кормить зверя, постоянно похищали мясо, предназначенное для медведя Гриши.

Есть ли причинная связь между действиями Губарев и Шешенин и смертью дрессировщика? Дайте юридическую оценку действиям Шумаева и Албекова.

20. В салон переполненной пригородной электрички вошел 47-летний Черепанов с корзиной в руках и потребовал от сидящего 63-летнего Панова, чтобы тот уступил ему место. Панов не прореагировал на эти слова. Тогда Черепанов достал из корзины извивающуюся гадюку и несколько раз поднес ее к лицу Панова, сопровождая свои действия угрозами в адрес последнего. Панов освободил место для сидения, как это сделали еще 19 пассажиров.

Являются ли действия Черепанова преступными? Какое юридическое значение имеет использование Черепановым ядовитой змеи?

21. Панков в драке с Кулаковым, возникшей из личных неприязненных отношений, нанес последнему телесные повреждения, относящиеся к легкому вреду здоровью. Кулаков зашел в медпункт завода и попросил медсестру сделать ему перевязку. Медсестра Смирнова использовала для перевязки грязный бинт, что привело к заражению крови и смерти через некоторое время Кулакова.

Являются ли действия Панкова и Смирновой преступными?

22. 75-летний Гаранин, узнав, что его 72-летняя жена Ольга изменяет ему с 61-летним Фоменко, нанеся побои, запер ее в сарае. Женщина смогла выйти на свободу только через неделю, после того, как кто-то из соседей, разбуженный ночью криком пленницы, вызвал полицию.

Оцените действия Гаранина. Что является длящимся преступлением?

23. Кассир коммерческой организации Шилова на протяжении восьми месяцев безвозмездно извлекала из кассы различные суммы денег на личные расходы. Всего ею было похищено 280 тыс. руб.

Дайте юридическую оценку поведению Шиловой. Что является продолжаемым преступлением?

24. Вследствие землетрясения многие здания города были уничтожены. Воспользовавшись этим обстоятельством, Бунин несколько раз проникал в разрушенные дома и извлекал оттуда различные материальные ценности, не брезгуя снимать ювелирные изделия с погибших и раненных людей.

Каково содержание объективной стороны преступного поведения Бунина?

25. Ламурин и Шмелев с целью завладения чужим имуществом напали ночью в городском парке на находившегося в нетрезвом состоянии Плеткина, нанесли ему несколько ударов ножом и кастетом. Убедившись, что тот не дышит, они вытащили из карманов его пиджака и брюк 400 рублей, после чего сбросили Плеткина в озеро, думая, что он мертв. Через несколько дней труп Плеткина был найден. Судебно-медицинская экспертиза показала, что смерть наступила в результате утопления.

Дайте юридическую оценку.

26. Попов, увидев, что Бирюкова нагнулась поправить чулок, вырвал из ее рук дамскую сумочку и убежал. Скрывшись от погони, он забрал находившиеся в сумке 6 тыс. рублей и выбросил ее. После этого, используя нож, он попытался завладеть портфелем проходившего мимо Куликова, но последний оказал яростное сопротивление. Попову пришлось бежать с места происшествия без «добычи», боясь расправы и задержания со стороны потерпевшего.

Дайте юридическую оценку действиям Попова.

27. Глазков, употребив спиртные напитки, стал приставать в городском парке к гражданам, выражаясь нецензурной бранью. Когда проходивший Озеров сделал ему замечание, возмущенный Глазков вытащил финский нож и ударил им в плечо Озерова. Несмотря на боль, Озеров при помощи других граждан скрутил Глазкова и доставил его в ближайшее отделение полиции.

Дайте юридическую оценку действиям Глазкова.

28. Постоянно проживающая на своей даче Андреева в зимнюю ночь перекидывала снег с прилегающих садовых участков на свой, чтобы прикрыть от морозов плодовые деревья и кустарники. Утром соседи, приехавшие на свои дачи, обнаружили оголенные участки и потребовали от Андреевой «вернуть» снег. Последняя категорически отказалась выполнить данное требование.

Является ли поведение Андреевой общественно опасным?

29. У Самыгина сложились напряженные отношения с соседкой по сельскому дому (дом принадлежал двум семьям) Николаевой, которая держала кур. Петух Николаевой постоянно кукарекал в 4 часа утра, что раздражало Самыгина, мешало ему спать. Однажды, не выдержав «пения» петуха, он проник в курятник Николаевой и свернул петуху шею.

Является ли поведение Самыгина общественно опасным?

30. Жуков, зная, что его коллега Дмитриев снял со счета в банке крупную сумму денег с целью возврата долга, решил присвоить их. Обманным способом, завладев ключами от сейфа, Жуков открыл его и взял фирменный конверт банка. Однако оказалось, что Дмитриев уже успел отдать долг, и в конверте осталось лишь 30 рублей.

Являются ли действия Жукова преступными?

31. Дмитриева, возвращаясь поздно вечером домой, увидела лежащего на тротуаре мужчину, который издавал нечленораздельные звуки и жестами пытался привлечь ее внимание. Думая, что мужчина пьян, Дмитриева постаралась быстрее пройти этот участок пути и войти в подъезд. На следующий день она узнала, что около ее дома был найден труп мужчины, умершего от сердечной недостаточности.

Являются ли действия Дмитриевой преступными?

32. Тракторист колхоза Пыльников, будучи в нетрезвом состоянии, после окончания рабочего дня самовольно увел из гаража трактор «Беларусь». Проезжая по одной из улиц, он задел крылом трактора Соева, также находившегося в нетрезвом состоянии. Соев обругал Пыльникова и ударом кулака разбил стекло кабины. Остановив трактор, Пыльников вышел и, несколько раз ударив Соева в лицо, попытался уехать. Желая задержать трактор, Соев встал поперек улицы, но Пыльников сбил его с ног, затем посадил на прицепную раму и провез с полкилометра, а потом сбросил на мостовую и переехал. После этого Пыльников попытался скрыться, но был задержан.

Состав какого преступления содержится в действиях Пыльникова?

33. Во время демонстрации кинофильма в сельском клубе Костров в нетрезвом состоянии зашел в кинобудку и стал приставать к киномеханику Волкову. На просьбу не

мешать работать Костров нанес Волкову несколько ножевых ран. Киносеанс был сорван, Волков доставлен в больницу, где длительное время находился на лечении.

Раскройте «механизм» взаимосвязи жизни и здоровья отдельной личности и охраняемых законом общественных отношений.

34. Кацов пошел на берег реки за травой для домашних животных. Вместе с ним отправились двое малолетних внуков и (без разрешения родителей) четверо детей односельчан в возрасте от 2,5 до 4 лет. У реки Кацов в поисках свежей травы вместе с детьми проник в проволочное ограждение зоны повышенной опасности (обрывистый берег). Оставив детей без внимания, он стал заготавливать траву. В это время один из детей сорвался в воду и утонул.

Ознакомьтесь со ст.125 и ст.109 УК РФ. Состав какого преступления содержится в действиях Кацова?

35. Патрушев долгое время злобно уклонялся от уплаты средств на содержание своего малолетнего ребенка. Через два года после начала уклонения ребенок умер и только через три года после этого против Патрушева было возбуждено уголовное дело по ст.157 УК РФ.

Правильно ли было возбуждено уголовное дело?

Вопросы для опроса:

«Принципы уголовного права и уголовный закон»

1. Понятие уголовного закона: его основные и специфические черты.
2. Функции уголовного закона.
3. Значение международных договоров, общепризнанных норм и принципов международного права для уголовного законодательства и практики его применения.
4. Виды диспозиций и санкций.
5. Действие уголовного закона в пространстве.
6. Принципы действия уголовного закона в пространстве: территориальный, гражданства, реальный, универсальный.
7. Действие уголовного закона во времени.
8. Прекращение действия уголовного закона.

«Понятие преступления. Состав преступления»

1. Признаки преступления и их содержание: общественная опасность, уголовная противоправность, виновность и наказуемость.
2. Характер и степень общественной опасности.
3. Малозначительность деяния.
4. Отличие преступления от иных правонарушений.
5. Понятие состава преступления.
6. Структура состава преступления.
7. Элемент и признак состава преступления.
8. Признаки состава преступления.

«Субъективная сторона преступления»

1. Вина как основной признак субъективной стороны преступления.
2. Недопустимость объективного вменения по российскому уголовному праву.
3. Формы вины и их значение для квалификации преступления и назначения наказания.
4. Понятие умысла. Его интеллектуальный и волевой элементы.
5. Виды умысла. Прямой и косвенный умысел.
6. Заранее обдуманый и внезапно возникший умысел.
7. Аффективный, определенный и неопределенный, альтернативный умыслы.
8. Неосторожность и её виды.
9. Преступное легкомыслие, его интеллектуальный и волевой элементы, отличие от косвенного умысла.
10. Преступная небрежность, её интеллектуальный и волевой элементы, отличие от казуса.

11. Невинное причинение вреда и его уголовно-правовое значение.
12. Двойная форма вины.

«Стадии совершения преступления»

1. Понятие оконченного преступления.
2. Момент окончания отдельных видов преступлений.
3. Понятие и признаки обнаружения умысла.
4. Значение обнаружения умысла.
5. Понятие и виды приготовления к преступлению.
6. Формы приготовительной деятельности.
7. Условия наступления уголовной ответственности за приготовление к преступлению.
8. Понятие и признаки покушения на преступление.
9. Отличие покушения от приготовления к преступлению.
10. Виды покушения.
11. Понятие и виды негодного покушения, ответственность за него.
12. Добровольный отказ от доведения преступления до конца.
13. Основание и условия исключения уголовной ответственности при добровольном отказе.

«Преступления против жизни»

1. Какой признак положен в основу классификации преступлений против личности?
2. Понятие и признаки убийства.
3. Назовите наиболее распространенные виды «простого» убийства (ч. 1 ст. 105 УК РФ).
4. Назовите критерии разграничения корыстного убийства и убийства по найму; убийства, сопряженного с разбоем.
5. В чем должно выражаться субъективное отношение виновного при убийстве с особой жестокостью?
6. Как Постановление Пленума Верховного Суда РФ от 27 января 1999 г. «О судебной практике по делам об убийстве (ст. 105 УК РФ)» трактует положения ч. 2 ст. 105 УК РФ?

«Преступления против собственности»

1. Общая характеристика преступлений против собственности.
2. Понятие и признаки хищения.
3. Формы и виды хищения.
4. Предмет преступлений против собственности.
5. Общая характеристика ненасильственных хищений.
6. Общая характеристика насильственных хищений.
7. Общая характеристика корыстных преступлений против собственности, не являющихся хищением.
8. Общая характеристика некорыстных преступлений против собственности.
9. Квалифицирующие признаки хищения.
10. Кража: уголовно-правовой анализ и отграничение от смежных преступлений.
11. Мошенничество: уголовно-правовой анализ и отграничение от смежных преступлений.
12. Присвоение или растрата: уголовно-правовой анализ и отграничение от смежных преступлений.
13. Грабеж: уголовно-правовой анализ и отграничение от смежных преступлений.
14. Разбой: уголовно-правовой анализ.
15. Вымогательство: уголовно-правовой анализ и отграничение от смежных преступлений.
16. Хищение предметов, имеющих особую ценность.
17. Причинение имущественного ущерба путем обмана или злоупотребления доверием и его отграничение от мошенничества.

18. Угон автомобиля или иного транспортного средства и его отграничение от хищения.
19. Умышленное уничтожение или повреждение имущества.

«Преступления в сфере экономической деятельности»

1. Понятие государственной регистрации, неправомерного отказа в государственной регистрации и лицензировании; сущность незаконного вмешательства в деятельность и ограничения прав и законных интересов юридического лица и индивидуального предпринимателя.
2. Понятие и содержание предпринимательской деятельности, отграничение от банковской деятельности и банковских операций, формы объективной стороны незаконного предпринимательства и незаконной банковской деятельности (банковских операций).
3. Понятие обязательной маркировки товаров и продукции, виды ее незаконного оборота и правовой режим марок акцизного сбора, специальных марок и знаков соответствия, защищенных от подделок.
4. Понятие финансовой операции и сделки с денежными средствами или с иным имуществом.
5. Кредит и льготные условия кредитования: Понятие и виды, состав сведений о хозяйственном положении и финансовом состоянии.
6. Отличие ст. 177 УК РФ от ст. 315 УК РФ.6.
7. Понятие и разграничения предметов преступлений, предусмотренных ст. 186 и 187 УК РФ.
8. Понятие и виды ювелирных и бытовых изделий из драгоценных металлов и драгоценных камней и лома таких изделий.
9. Отличие способов приобретения драгоценных металлов и драгоценных камней в ст. 192 УК РФ: добытые из недр, полученные из вторичного сырья, поднятые, найденные.
10. Сущность и случаи обязательного перечисления иностранной валюты на счета в уполномоченных банках, статус таких банков.
11. Понятие и виды монополистической деятельности применительно к ст. 178 УК РФ.
12. Случаи незаконного использования товарного знака, знака обслуживания и наименования мест происхождения товара.
13. Понятие коммерческой, налоговой и банковской тайны.
14. Правила разграничения похищения документов в ст. 183 УК РФ от ст. 325 УК РФ.
15. Понятие эмиссионной ценной бумаги, государственной регистрации, выпуска и размещения эмиссионных ценных бумаг, проспекта ценных бумаг и отчета об итогах выпуска ценных бумаг, раскрытия информации на рынке ценных бумаг, учета прав на ценные бумаги, манипулирования ценами на рынке ценных бумаг.
16. Суть и способы «злостного уклонения» в ст. 185.1 УК РФ.
17. Сущность воспрепятствования осуществлению или незаконного ограничения прав владельцев ценных бумаг в ст. 185.4 УК РФ.

«Преступления против общественной безопасности»

1. Разграничение террористического акта с иными преступлениями, создающими опасность гибели человека, причинения имущественного ущерба либо наступления иных тяжких последствий.
2. Условия наступления ответственности за содействие террористической деятельности.
3. Публичные призывы к осуществлению террористической деятельности или публичное оправдание терроризма; отличие от экстремизма.
4. Понятие и виды незаконных вооруженных формирований.
5. Признаки банды как особой организованной преступной группы.
6. Способы угона судна воздушного или водного транспорта либо железнодорожного подвижного состава, отличие от захвата такого судна или состава.

7. Массовые беспорядки как особый вид объективно группового преступления.
8. Сущность грубого нарушения общественного порядка и явного неуважения к обществу в хулиганстве.
9. Отграничение вандализма от преступлений против собственности и иных преступлений, выражающихся в причинение имущественного ущерба.
10. Понятие источников и объектов жизнеобеспечения.
11. Понятие ядерных материалов и радиоактивных веществ и способов их незаконного оборота.
12. Понятие оружия, боеприпасов, взрывчатых веществ и взрывных устройств и видов их незаконного оборота.
13. Пиратство, отграничение от разбоя и бандитизма.

«Должностные преступления»

1. Общая характеристика должностных преступлений.
2. Понятие и признаки должностного лица.
3. Злоупотребление должностными полномочиями: уголовно-правовой анализ и отграничение от превышения должностных полномочий и от присвоения или растраты.
4. Нецелевое расходование бюджетных средств и средств государственных внебюджетных фондов.
5. Превышение должностных полномочий: уголовно-правовой анализ и отграничение от злоупотребления должностными полномочиями.
6. Присвоение полномочий должностного лица.
7. Получение взятки: уголовно-правовой анализ и отграничение от коммерческого подкупа и от провокации взятки.
8. Дача взятки: уголовно-правовой анализ и отграничение от коммерческого подкупа. Служебный подлог.

Задания для контрольной работы:

1. Тринадцатилетний Мохов, страдающий олигофренией в легкой степени, встретил семидесятилетнего Савина и, угрожая игрушечным пистолетом, потребовал у него деньги. Савин ответил, что у него денег с собой нет. Тогда Мохов обыскал Савина, и не найдя у него денег, отпустил его, сказав: «Если не найдешь для меня 200 руб. и не принесешь их сюда, заказывай себе могилу».

Имеются ли в действиях Мохова признаки состава преступления и можно ли привлечь его к уголовной ответственности?

2. Семнадцатилетние Дронов и Перов поместили в большую спортивную сумку одиннадцатилетнего Сухова, застегнули ее и сдали в камеру хранения железнодорожного вокзала. Ночью Сухов вылез из сумки, осмотрелся и обыскал содержимое ряда чемоданов и сумок. Изъятые им вещи и деньги положил на дно сумки, в которую под утро залез обратно. Утром Дронов и Перов забрали сумку с Суховым. Такой прием они повторяли несколько раз, пока Сухова не обнаружили в сумке работники вокзала. Таким способом подростки завладели деньгами и вещами на сумму более пятидесяти тысяч рублей.

Дайте анализ уголовно-правовой ситуации.

Имеются ли в действиях указанных лиц признаки состава преступления?

3. Пятнадцатилетние Шохин и Савельев надели черные маски и, желая над кем-нибудь подшутить, поздно вечером вышли на улицу. Увидев знакомого им Ковалева с девушкой, они приблизились к ним. Шохин сзади схватил за туловище Ковалева, а Савельев направил на него газовый пистолет и произнес: «Не трепыхайся, будет хуже». Ковалев вырвался и нанес удар ногой в живот Шохину и трижды Савельеву по голове. В результате последнему была причинена черепно-мозговая травма, от которой он, не приходя в сознание, скончался на следующий день. Ковалев и его спутница скрылись с места происшествия, однако в дальнейшем они были обнаружены и задержаны.

Дайте уголовно-правовую оценку изложенным обстоятельствам.

4. Багиров, проживая в гостинице, похитил из соседнего номера у Джамалова 20 г гашиша. На другой день в квартире Исаева Багиров предложил четырнадцатилетнему Волину выкурить сигарету, пообещав ему «необычайный кайф» от этого. Волин выкурил предложенную сигарету. Следствием установлено, что хозяин квартиры Исаев на протяжении года предоставлял свою квартиру различным лицам для употребления наркотиков, за что получал деньги и спиртные напитки.

Дайте уголовно-правовой анализ изложенных фактов.

Имеется ли в действиях Багирова и Исаева состав преступления?

Можно ли привлечь к уголовной ответственности Джамалова, Исаева, Багирова и Волина?

5. Желая избавиться от конкурента по бизнесу Смирнова, Чернов решил его убить. Он сел в поезд «Алма-Ата - Екатеринбург», в котором ехал Смирнов, и при отправлении из Алма-Аты дал Смирнову с пищей медленно действующий яд. По прибытии в г. Екатеринбург Смирнов умер.

По законам какого государства должен отвечать Чернов?

6. Существует достаточно популярное мнение, что стоит только резко ужесточить действия правоохранительных органов по отношению к преступникам (например, расстреливать бандитов на месте преступления, отсекают у воров правую руку и пр.), как с преступностью будет покончено.

Согласны ли Вы с этой точкой зрения? Поясните свою позицию?

7. Тринадцатилетний Занин предложил Ерину, студенту первого курса сельскохозяйственного института, ночью похитить мотоцикл из гаража соседа. Через некоторое время они совершили задуманное, а мотоцикл продали. Суд осудил Ерина по ст. 151 УК РФ за вовлечение несовершеннолетнего в совершение антиобщественных действий.

Содержится ли в действиях Занина и Ерина состав преступления?

Правильно ли осужден Ерин за данное правонарушение?

8. Лобачева, желая избавиться от старого мужа, с которым она находилась в неприязненных отношениях, решила отравить его. С этой целью она достала яд-мышьяк. Опасаясь, что в случае скоропостижной смерти мужа преступление будет раскрыто, Лобачева систематически подсыпала мышьяк в пищу, которую подавала мужу. Оказалось, что она давала мышьяк в медицински полезных дозах, и муж не только не умер, а стал чувствовать себя лучше.

Может ли быть прекращено уголовное дело Лобачевой на основании ч.2 ст.14 УК РФ, так как никаких вредных последствий не наступило?

Промежуточная аттестация

Вопросы для подготовки к зачёту

1. Понятие, предмет, метод и система уголовного права.
2. Задачи, функции и принципы уголовного права.
3. Понятие науки уголовного права. Ее роль в формировании уголовного законодательства и практики его применения.
4. Уголовная политика государства и ее соотношение с уголовным правом.
5. Понятие уголовного закона. Уголовное законодательство РФ. Виды диспозиций и санкций.
6. Понятие и виды толкования уголовного закона.
7. Действие уголовного закона во времени. Время совершения преступления. Обратная сила закона.
8. Действие уголовного закона в пространстве. Место совершения преступления. Ответственность дипломатических представителей.
9. Действие уголовного закона по кругу лиц.

10. Уголовная ответственность и ее основание по уголовному законодательству России. Формы реализации уголовной ответственности.
11. Понятие преступления и его признаки. Отличие преступления от иных правонарушений. Категории преступлений.
12. Множественность преступлений: понятие, признаки, виды.
13. Совокупность преступлений: понятие, виды, правовое значение.
14. Рецидив преступлений: понятие, виды, правовое значение.
15. Состав преступления и его юридическое значение. Характеристика элементов и признаков состава преступления. Виды состава преступления.
16. Понятие объекта преступления и его виды.
17. Предмет преступления и его отличие от объекта преступления.
18. Объективная сторона преступления. Ее признаки и значение для квалификации преступлений.
19. Понятие и признаки действия. Посредственное причинение вреда.
20. Понятие и признаки бездействия. Основания и пределы ответственности за бездействие.
21. Понятие и виды преступных последствий.
22. Причинная связь в уголовном праве.
23. Факультативные признаки объективной стороны состава преступления. Их уголовно-правовое значение.
24. Понятие и признаки субъекта преступления. Понятие специального субъекта преступления.
25. Вменяемость и невменяемость. Юридический и медицинский критерии невменяемости. «Ограниченная вменяемость».
26. Возраст наступления уголовной ответственности. Порядок определения возраста и момента его наступления. Понятие «возрастной невменяемости».
27. Субъективная сторона преступления. Ее признаки и значение для квалификации преступлений.
28. Понятие и виды умысла.
29. Понятие и виды неосторожности.
30. Факультативные признаки субъективной стороны состава преступления. Их уголовно-правовое значение.
31. Невинное причинение вреда.
32. Преступление, совершенное с двумя формами вины.
33. Фактическая и юридическая ошибки в уголовном праве и их правовое значение.
34. Стадии совершения умышленного преступления и их правовое значение для квалификации.
35. Понятие приготовления к совершению преступления и вопросы наказуемости приготовления.
36. Понятие и виды покушения на преступление. Вопросы квалификации при покушении.
37. Добровольный отказ от преступления: понятие, признаки, правовые последствия. Отличие добровольного отказа от деятельного раскаяния.
38. Соучастие в преступлении: понятие, признаки. Отличие от прикосновенности к преступлению.
39. Виды соучастников и их ответственность. Экссесс исполнителя.
40. Формы соучастия: понятие, признаки и правовое значение.
41. Понятие организованной группы. Ее отличие от преступного сообщества и предварительно сговорившейся группы лиц.
42. Необходимая оборона: понятие и условия ее правомерности. Отличие необходимой обороны от крайней необходимости.
43. Ответственность за действия, совершенные в состоянии мнимой обороны.

44. Причинение вреда при задержании лица, совершившего преступление: понятие и условия правомерности.
45. Крайняя необходимость и ее значение для борьбы с преступностью.
46. Исполнение приказа или распоряжения. Условия правомерности причинения вреда во исполнение приказа или распоряжения.
47. Понятие, признаки и цели наказания.
48. Система наказаний: понятие, практическое значение.
49. Общие начала назначения наказания.
50. Обстоятельства, смягчающие наказание. Назначение наказания при наличии смягчающих обстоятельств.
51. Обстоятельства, отягчающие наказание: понятие и их отличие от квалифицирующих признаков.
52. Назначение наказания по совокупности преступлений и по совокупности приговоров.
53. Назначение наказания при рецидиве преступления.
54. Назначение более мягкого наказания, чем предусмотрено за данное преступление.
55. Виды наказаний и их правовая характеристика.
56. Лишение свободы на определенный срок: понятие, сроки. Виды исправительных учреждений для отбывания лишения свободы.
57. Пожизненное лишение свободы и смертная казнь.
58. Штраф как вид уголовного наказания.
59. Лишение права занимать определенные должности или заниматься определенной деятельностью. Лишение специального, воинского или почетного звания, классного чина и государственных наград.
60. Обязательные, исправительные и принудительные работы как виды уголовного наказания.
61. Ограничение свободы и арест как виды уголовного наказания.
62. Условное осуждение. Понятие, основания для применения и отмены условного осуждения.
63. Условно-досрочное освобождение от отбывания наказания.
64. Понятие и виды освобождения от уголовной ответственности.
65. Понятие и виды освобождения от наказания.
66. Понятие и значение судимости.
67. Амнистия и помилование в РФ.
68. Особенности уголовной ответственности несовершеннолетних. Виды наказаний, назначаемых несовершеннолетним.
69. Понятие и виды принудительных мер медицинского характера.
70. Понятие конфискации имущества, правовые основания и порядок применения.

ВОПРОСЫ К ЭКЗАМЕНУ

1. Понятие и система Особенной части УК РФ.
2. Понятие, правила, значение и этапы квалификации преступлений.
3. Убийство. Состав и виды данного преступления. Отграничение от смежных составов преступлений.
4. Умышленное причинение тяжкого вреда здоровью: состав и виды данного преступления. Отличие от иных преступлений против жизни и здоровья.
5. Умышленное причинение средней тяжести вреда здоровью: состав, виды.
6. Умышленное причинение легкого вреда здоровью: состав, виды.
7. Истязание: состав, виды.
8. Похищение человека: состав, виды. Отличие от захвата заложника.
9. Незаконное лишение свободы. Состав и виды данного преступления. Отличие от похищения человека и захвата заложника.

10. Изнасилование. Состав и виды данного преступления. Отличие изнасилования от насильственных действий сексуального характера.
11. Нарушение неприкосновенности частной жизни. Состав и виды данного преступления.
12. Вовлечение несовершеннолетнего в совершение преступления. Состав и виды данного преступления. Отличие от вовлечения несовершеннолетнего в совершение антиобщественных действий.
13. Понятие хищения имущества и его признаки.
14. Кража. Состав и виды данного преступления. Отличие от ненасильственного грабежа, от присвоения и растраты.
15. Мошенничество. Состав и виды данного преступления. Отличие от причинения имущественного ущерба путем обмана или злоупотребления доверием.
16. Присвоение или растрата. Состав и виды данного преступления. Отличие данного преступления от кражи.
17. Грабеж. Состав и виды данного преступления. Отличие насильственного грабежа от разбоя.
18. Разбой. Состав и виды данного преступления. Отличие от бандитизма и от вымогательства.
19. Вымогательство. Состав и виды данного преступления. Отличие от грабежа, соединенного с насилием, не опасным для жизни и здоровья, и от разбоя.
20. Неправомерное завладение автомобилем или иным транспортным средством без цели хищения: состав, виды.
21. Незаконное предпринимательство. Состав и виды данного преступления.
22. Легализация (отмывание) денежных средств или иного имущества, приобретенных другими лицами преступным путем. Отличие от приобретения или сбыта имущества, заведомо добытого преступным путем.
23. Незаконное получение и разглашение сведений, составляющих коммерческую, налоговую или банковскую тайну. Состав и виды данного преступления.
24. Изготовление, хранение, перевозка или сбыт поддельных денег или ценных бумаг. Виды этого преступления. Отличие от изготовления или сбыта поддельных кредитных либо расчетных карт и иных платежных документов.
25. Неправомерные действия при банкротстве. Состав и виды данного преступления. Отличие от преднамеренного и фиктивного банкротства.
26. Уклонение от уплаты налогов и (или) сборов с физического лица. Состав и виды данного преступления.
27. Злоупотребление полномочиями. Состав и виды данного преступления. Отличие от должностных преступлений.
28. Коммерческий подкуп. Состав и виды данного преступления. Отличие от получения взятки.
29. Террористический акт. Состав и виды данного преступления. Отличие от заведомо ложного сообщения об акте терроризма и от диверсии.
30. Захват заложника. Состав и виды данного преступления. Отличие от похищения человека и незаконного лишения свободы.
31. Бандитизм. Состав и виды данного преступления. Отличие от вооруженного разбоя и от организации незаконного вооруженного формирования или участия в нем.
32. Организация преступного сообщества (преступной организации) или участие в нем (ней). Состав и виды данного преступления.
33. Массовые беспорядки. Состав и виды данного преступления. Отличие от иных преступлений, посягающих на общественный порядок.
34. Хулиганство. Состав и виды данного преступления. Отличие от вандализма.

35. Незаконные приобретение, передача, сбыт, хранение, перевозка или ношение оружия и его основных частей, боеприпасов, взрывчатых веществ и взрывных устройств. Состав и виды данного преступления. Условия освобождения от уголовной ответственности.

36. Хищение либо вымогательство оружия, боеприпасов, взрывчатых веществ и взрывных устройств. Состав и виды данного преступления.

37. Незаконные приобретение, хранение, перевозка, изготовление, переработка наркотических средств, психотропных веществ или их аналогов, а также незаконные приобретение, хранение, перевозка растений, содержащих наркотические средства или психотропные вещества, либо их частей, содержащих наркотические средства или психотропные вещества. Состав и виды данного преступления.

38. Незаконные производство, сбыт или пересылка наркотических средств, психотропных веществ или их аналогов, а также незаконные сбыт или пересылка растений, содержащих наркотические средства или психотропные вещества, либо их частей, содержащих наркотические средства или психотропные вещества. Состав и виды данного преступления.

39. Хищение либо вымогательство наркотических средств или психотропных веществ, а также растений, содержащих наркотические средства или психотропные вещества, либо их частей, содержащих наркотические средства или психотропные вещества. Состав и виды данного преступления.

40. Производство, хранение, перевозка либо сбыт товаров и продукции, выполнение работ или оказание услуг, не отвечающих требованиям безопасности.

41. Вовлечение в занятие проституцией. Состав и виды данного преступления.

42. Изготовление и оборот материалов или предметов с порнографическими изображениями несовершеннолетних. Состав и виды данного преступления.

43. Уничтожение или повреждение объектов культурного наследия (памятников истории и культуры) народов Российской Федерации, включенных в единый государственный реестр объектов культурного наследия (памятников истории и культуры) народов Российской Федерации, выявленных объектов культурного наследия, природных комплексов, объектов, взятых под охрану государства, или культурных ценностей. Состав и виды данного преступления. Отличие от вандализма.

44. Жестокое обращение с животными. Состав и виды данного преступления.

45. Загрязнение вод. Состав и виды данного преступления.

46. Незаконная охота. Состав и виды данного преступления.

47. Незаконная рубка лесных насаждений. Состав и виды данного преступления.

48. Нарушение правил дорожного движения и эксплуатации транспортных средств. Состав и виды данного преступления.

49. Неправомерный доступ к компьютерной информации. Состав и виды данного преступления.

50. Государственная измена. Состав данного преступления и отличие от шпионажа.

51. Посягательство на жизнь государственного или общественного деятеля. Состав данного преступления и отличие от убийства.

52. Диверсия. Состав и виды данного преступления. Отличие от террористического акта.

53. Возбуждение ненависти либо вражды, а равно унижение человеческого достоинства. Состав и виды данного преступления.

54. Организация экстремистского сообщества. Состав и виды данного преступления.

55. Разглашение государственной тайны. Состав и виды данного преступления.

56. Понятие должностного лица. Виды должностных лиц.

57. Злоупотребление должностными полномочиями. Состав и виды данного преступления. Отличие от превышения должностных полномочий.

58. Превышение должностных полномочий. Состав и виды данного преступления. Отличие от злоупотребления должностными полномочиями.

59. Неисполнение сотрудником органа внутренних дел приказа. Состав и виды данного преступления.
60. Получение взятки. Состав и виды данного преступления. Отличие от коммерческого подкупа.
61. Дача взятки. Состав и виды данного преступления.
62. Служебный подлог. Состав и виды данного преступления.
63. Халатность. Состав и виды данного преступления.
64. Привлечение заведомо невиновного к уголовной ответственности. Состав и виды данного преступления. Отличие от незаконного задержания, заключения под стражу или содержания под стражей.
65. Принуждение к даче показаний. Состав и виды данного преступления.
66. Фальсификация доказательств. Состав и виды данного преступления.
67. Заведомо ложный донос. Состав и виды данного преступления.
68. Посягательство на жизнь сотрудника правоохранительного органа. Состав данного преступления. Отличие от убийства лица или его близких в связи с осуществлением данным лицом служебной деятельности или выполнением общественного долга.
69. Подделка, изготовление или сбыт поддельных документов, государственных наград, штампов, печатей, бланков. Состав и виды данного преступления.
70. Самоуправство. Состав и виды данного преступления.

Практико-ориентированные задания

1. В новогоднюю ночь (31 декабря 2018 г.) за праздничным столом Мишин незаметно от окружающих подсыпал медленно действующий яд своей теще Мурзиной. Мурзина умерла в больнице 10 января 2015 г. определите время совершения преступления

2. Федеральный закон о внесении изменений и дополнений в УК опубликован в выпуске «Собрания законодательства РФ», датированном 17 мая, в выпуске «Российской газеты», датированном 21 мая, и в выпуске «Парламентской газеты», датированном 23 мая. В законе сказано, что он вступает в силу со дня официального опубликования.

Определите день вступления в силу данного закона.

3. Романов и Смирнов, действуя на почве личных неприязненных отношений, сговорились о совершении убийства Истомина. С этой целью Романов передал Смирнову пистолет. Передача пистолета состоялась 21 июня 2013 года, однако Истомин был убит Смирновым 18 ноября 2013 года.

Определите время совершения преступления. Дайте квалификацию преступления.

4. Действовавшая во время совершения преступления редакция статьи уголовного закона с относительной санкцией к моменту рассмотрения дела в суде изменилась, будучи заменена в новом уголовном законе статьи в редакции, предусмотревшей идентичную санкцию (т.е. верхние и нижние пределы которой равны старым).

Имеет ли новый уголовный закон обратную силу, т.е. следует ли переквалифицировать преступление, совершенное в период действия утратившего силу закона, на новый уголовный закон?

5. Действовавшая во время совершения преступления редакция статьи уголовного закона, предусматривавшая только один основной вид наказания, к моменту рассмотрения дела в суде изменилась, будучи заменена в новом уголовном законе редакцией санкции с двумя альтернативно указанными основными видами наказаний.

Если добавленный альтернативный основной вид наказания более мягкий по сравнению с имевшимся, то имеет ли новый уголовный закон обратную силу?

Если добавленный альтернативный основной вид наказания более строгий по сравнению с имевшимся, то имеет ли новый уголовный закон обратную силу?

6. Согласно ст. 19 Федерального закона «О статусе члена Совета Федерации и статусе депутата Государственной Думы Федерального Собрания Российской Федерации» «депутаты

Государственной Думы ФС РФ без согласия Государственной Думы ФС РФ не могут быть привлечены к уголовной ответственности».

Какие именно процессуальные действия не могут быть совершены в отношении депутата без согласия палаты?

7. Маркизову было предъявлено обвинение в изнасиловании его малолетней падчерицы. Он был взят под стражу, после чего заболел психическим расстройством. Дело направлено в суд без обвинительного заключения для применения к Маркизову принудительных мер медицинского характера. Суд освободил Маркизова от наказания по болезни, применив к нему принудительные меры медицинского характера. После излечения производство по делу было возобновлено и затем прекращено в связи с отсутствием события преступления.

Входят ли примененные к Маркизову содержание под стражей и принудительные меры медицинского характера в содержание уголовной ответственности?

8. Следователь, сославшись на ч. 3 ст. 20 УК РФ, постановил освободить несовершеннолетнего Андреева от уголовной ответственности по причине его отставания в психическом развитии, не связанного с психическим расстройством, в силу которого он во время совершения общественно опасного деяния не мог в полной мере осознавать общественно опасный характер своих действий.

Соответствует ли постановление закону?

9. Прокурор прекратил уголовное дело в отношении Блинова в связи с тем, что тот действовал в состоянии необходимой обороны и не превысил ее пределов (ст. 37 УК РФ). В отношении Гурина уголовное дело было прекращено в связи с его добровольным отказом от преступления (ст. 31 УК РФ).

Имеет ли место в этом случае освобождение от уголовной ответственности?

10. Кириллова работала продавцом в продуктовом киоске. За годы работы у нее появились постоянные покупатели, которым она отпускала товар в долг. Среди них был Липатов, который однажды взял в долг товар на 2 тыс. руб., однако деньги не вернул. Пришлось Кирилловой вложить эту сумму в кассу из своей зарплаты. Только через два года Липатов вернул деньги в размере 4 тыс. руб., объяснив, что у него долгое время были финансовые трудности.

11. Гусев при производстве ремонта дачи, доставшейся ему по наследству от бабушки, обнаружил замурованный в стене кожаный мешок, в котором находились старинные ювелирные изделия и дореволюционные золотые монеты. Найденные ценности он оставил у себя, никому не сообщив об этом.

Есть ли основания для привлечения Гусева к уголовной ответственности?

12. 48-летний Шпаков пришел домой в нетрезвом состоянии с цветами и выпивкой. Но его жена не проявила особой радости. Более того, она отобрала бутылку и выставила ее на протянутой руке в окно. Однако Шпаков, не желая терять драгоценную для него жидкость, попытался выхватить бутылку, но не смог удержать равновесие и, упав с высоты пятого этажа, разбился насмерть.

Дайте юридическую оценку

13. Жильцы одного из домов были возмущены тем, что из квартиры их соседа, недавно въехавшего в нее Кутепава, раздавалась нецензурная брань, порою на протяжении нескольких часов подряд в течение суток. Причем попытки дозвониться и даже достучаться до Кутепова ни к чему не привели. Дверь никто не открывал. Наконец, не выдержав, жильцы дома добились при помощи сотрудников полиции вскрытия квартиры без разрешения хозяина, чтобы пресечь это безобразие. Каково же было удивление сотрудников полиции, проникнувших внутрь этой злополучной квартиры, когда вместо хозяина они обнаружили нецензурно говорящего попугая какаду в клетке.

Подлежит ли хозяин попугая уголовной ответственности?

14. Рябцева и Степанов после регистрации брака выходили из ЗАГСа. Находившиеся рядом с ними родители, родственник и друзья закричали жениху, чтобы он взял невесту на руки и понес ее к автомобилю. Однако эта «акция» не удалась. Весивший 64 кг Степанов уронил

Рябцеву, которая имела вес 96 кг. В результате падения невеста ударилась головой об асфальт, что привело к причинению ей тяжкого вреда здоровью

Подлежит ли Степанов уголовной ответственности?

15. 80-летняя Лугова, расстроившись из-за того, что внучка Мария не пригласила ее на свою свадьбу, отравилась мышьяком.

Подлежит ли Мария уголовной ответственности по ст. 110 УК?

16. Аблекимов, следуя на автомобиле, нарушил вследствие невнимательности правила дорожного движения и совершил наезд на пешехода Минина, причинив здоровью последнего вред средней тяжести. Оставив Минина без помощи, Аблекимов скрылся с места происшествия.

Подлежит ли Аблекимов уголовной ответственности?

17. Семенов в течение нескольких лет тайно хранил у себя дома два найденных им финских ножа. Во время обыска, производимого в доме у Семенова в связи с совершением его сыном крупного хищения, ножи были обнаружены и изъяты.

Можно ли привлечь Семенова к уголовной ответственности?

18. Во время маневровых работ на пути, имеющем уклон, составитель поездов Рубин отцепил груженный вагон и не укрепил его, тем самым нарушил правила технической эксплуатации железных дорог. Вагон ушел под уклон и на переезде задавил человека.

Подлежит Рубин уголовной ответственности? Проанализируйте статью 263 УК РФ.

19. Хлыстов, проходя мимо железнодорожного полотна, заметил, что гайки, соединяющие рельсы на стыке, отвинчены и рельс отогнут в сторону. Он торопился и никому не сообщил об этом, а проходивший поезд в результате потерпел крушение.

Подлежит ли Хлыстов уголовной ответственности?

20. Продавец Сергеева при отпуске товара не раз вводила в заблуждение покупателей относительно реальных свойств товара, так как зарплату она получала в зависимости от количества проданной продукции.

Имеется ли в действиях Сергеевой состав преступления?

21. Иванов, будучи в нетрезвом состоянии, принял рядом стоявшего мужчину за своего знакомого, который должен ему 100 р. Иванов подбежал к мужчине и стал требовать деньги, а после отказа – ударил. В ответ возмущенный человек ударил Иванова, который при падении ударился головой об асфальт и получил тяжкие телесные повреждения.

Решите вопрос об ответственности указанных лиц.

22. Авдеева систематически собирала с могил цветы, принесенные родственниками умерших, и снова продавала их у ворот кладбища.

Есть ли признаки преступления?

23. Кошев, Ахмедов и Ивакин приобрели две бутылки вина, затем Ивакин зашел в магазин самообслуживания. Купил буханку хлеба и пытался вынести пару банок тушенки, на которые у него не хватило денег. Продавец это заметила и вызвала работников полиции.

Как следует квалифицировать действия Ивакина? Какие условия необходимы для применения ч. 2 ст. 14 УК Российской Федерации?

24. Ахмедов и Мамедов решили похитить из кассы коммерческого магазина деньги. Проникнув в помещение кассы, и вскрыв сейф, злоумышленники забрали обнаруженные там 10 тыс. р.

Что такое малозначительность? Имеется ли в действиях указанных лиц малозначительное деяние?

25. Ранее не судимый Трубников был осужден за разбойное нападение по ч.1 ст. 162 УК РФ к шести годам лишения свободы с отбыванием наказания в колонии строгого режима. В кассационной жалобе адвокат утверждал, что вид колонии определен неверно, так как преступление, совершенное Трубниковым, не является особо тяжким.

Обоснованы ли доводы адвоката? Изучите ст. 58 и ч.1 ст. 162 УК РФ.

26. Водитель Мишкин, ехавший по шоссе с соблюдением правил дорожного движения, сбил пешехода Мухина, находившегося в состоянии алкогольного опьянения, который неожиданно из-за стоявшей у обочины машины выскочил в неположенном месте на проезжую

часть. Мишкин предпринял все возможное для избежания наезда, однако это ему не удалось из-за небольшого расстояния до пешехода. Мухину был причинен вред здоровью средней тяжести.

Являются ли действия Мишкина преступными?

Вариант: Мухину был причинен тяжкий вред здоровью.

27. Ранее судимый Ершов, находясь в купе поезда, вел себя агрессивно, беспричинно приставал к гражданам, выражался нецензурно, не давал возможности соседям по купе расположиться на ночлег, на замечания не реагировал.

В чем заключается противоправность действий Ершова?

28. Жуков, зная, что его коллега Дмитриев снял со счета в банке крупную сумму денег с целью возврата долга, решил присвоить их. Обманом, завладев ключами от сейфа, Жуков открыл его и взял фирменный конверт банка. Однако оказалось, что Дмитриев уже успел отдать долг, и в конверте осталось лишь двадцать рублей.

Являются ли действия Жукова преступными?

29. Хизадзе, работавший дворником, занимался сбрасываем снега с крыш домов. Он не поставил необходимые в таких случаях ограждения, в результате чего пенсионерке Мякиной, вышедшей из подъезда дома, упавшим снегом был причинен легкий вред здоровью.

Являются ли действия Хизадзе преступными?

30. Пономарева, возвращаясь поздно вечером домой, увидела лежащего на тротуаре мужчину, который издавал нечленораздельные звуки и жестами пытался привлечь ее внимание. Думая, что мужчина пьян, Пономарева постаралась быстрее пройти этот участок пути и войти в подъезд. На следующий день она узнала, что около ее дома был найден труп мужчины, который скончался от острой сердечной недостаточности.

Является ли поведение Пономаревой преступным?

31. Волков, владелец бультерьера, остановил Семенова ночью на улице и потребовал от него деньги и кожаную куртку. Испугавшись грозно рычащего на него пса, Семенов выполнил требование Волкова.

Являются ли действия Волкова преступными? Можно ли считать участие собаки как применение предмета, используемого в качестве оружия при совершении разбоя?

32. Сугошев у себя дома распивал спиртные напитки. В связи с этим его сын сделал ему замечание. В ответ Сугошев ударил сына несколько раз, а затем руками задушил его, после чего выбросил труп на лестничную площадку.

Определите родовой, видовой, непосредственный объекты преступлений, совершенного Сугошевым.

33. Капитан рыболовного сейнера Емельянов, управляя судном при выходе из порта в условиях, требующих особого внимания, не принял мер к усилению вахты, не уточнил местонахождения судна, не сделал прокладку курса на навигационной карте и передоверил управление судном рулевому, указав к тому же неправильный курс. В результате этого сейнер потерпел аварию. Ущерб, причиненный судну, составил 81300 р., а убытки от простоя судна в связи с его ремонтом – 27670 р. Емельянов был осужден по ч.1 ст.263 УК РФ.

Дайте понятие преступного последствия. Что является преступным последствием в данном случае?

34. Мартынов, находясь на территории рынка, совершил карманную кражу у одного из зазевавшихся покупателей. Через два года он совершил угон принадлежащего гражданину Нестерову автомобиля без цели хищения. В связи с тем, что официальным органам о совершенных Мартыновым преступлениях ничего не было известно, он не был привлечен к ответственности ни за первое, ни за второе преступление. Спустя шесть лет после угона автомобиля Нестерова, Мартынов привлекался к уголовной ответственности за незаконное хранение в доме огнестрельного оружия. В процессе следствия Мартынов сознался в совершенных им ранее преступлениях.

Можно ли привлечь Мартынова к уголовной ответственности за ранее совершенную им кражу и угон?

МИНОБРНАУКИ РОССИИ

**ФГБОУ ВО «УРАЛЬСКИЙ ГОСУДАРСТВЕННЫЙ ГОРНЫЙ
УНИВЕРСИТЕТ»**

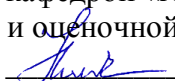
УТВЕРЖДАЮ
Заведующий кафедрой «Антикризисного
управления и оценочной деятельности»
 Н.В. Мальцев

Дисциплина «УГОЛОВНОЕ ПРАВО»

Специальность

40.02.02 Правоохранительная деятельность

БИЛЕТЫ

форма обучения: очная, заочная

промежуточная аттестация: дифференцированный зачет

МИНОБРНАУКИ РОССИИ

ФГБОУ ВО «УРАЛЬСКИЙ ГОСУДАРСТВЕННЫЙ ГОРНЫЙ УНИВЕРСИТЕТ»

УТВЕРЖДАЮ
Заведующий кафедрой, д. э. н., доцент
 Н.В. Мальцев

ДИСЦИПЛИНА «УГОЛОВНОЕ ПРАВО»

БИЛЕТ № 1

1. Ответьте на вопросы

- 1.Неправомерные действия при банкротстве. Состав и виды данного преступления. Отличие от преднамеренного и фиктивного банкротства.
- 2.Уклонение от уплаты налогов и (или) сборов с физического лица. Состав и виды данного преступления.

2. Решите задачу

В новогоднюю ночь (31 декабря 2018 г.) за праздничным столом Мишин незаметно от окружающих подсыпал медленно действующий яд своей теще Мурзиной. Мурзина умерла в больнице 10 января 2019 г. определите время совершения преступления

МИНОБРНАУКИ РОССИИ

ФГБОУ ВО «УРАЛЬСКИЙ ГОСУДАРСТВЕННЫЙ ГОРНЫЙ УНИВЕРСИТЕТ»

УТВЕРЖДАЮ
Заведующий кафедрой, д. э. н., доцент
 Н.В. Мальцев

ДИСЦИПЛИНА «УГОЛОВНОЕ ПРАВО»

БИЛЕТ № 2

1. Ответьте на вопросы

- 1.Изготовление, хранение, перевозка или сбыт поддельных денег или ценных бумаг. Виды этого преступления. Отличие от изготовления или сбыта поддельных кредитных либо расчетных карт и иных платежных документов.
- 2.Злоупотребление полномочиями. Состав и виды данного преступления. Отличие от должностных преступлений.

2. Решите задачу

Федеральный закон о внесении изменений и дополнений в УК опубликован в выпуске «Собрания законодательства РФ», датированном 17 мая, в выпуске «Российской газеты», датированном 21 мая, и в выпуске «Парламентской газеты», датированном 23 мая. В законе сказано, что он вступает в силу со дня официального опубликования.

Определите день вступления в силу данного закона.

МИНОБРНАУКИ РОССИИ

ФГБОУ ВО «УРАЛЬСКИЙ ГОСУДАРСТВЕННЫЙ ГОРНЫЙ УНИВЕРСИТЕТ»

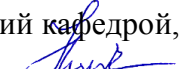
УТВЕРЖДАЮ
Заведующий кафедрой, д. э. н., доцент
 Н.В. Мальцев

ДИСЦИПЛИНА «УГОЛОВНОЕ ПРАВО»

БИЛЕТ № 3

1. Ответьте на вопросы

1. Незаконное получение и разглашение сведений, составляющих коммерческую, налоговую или банковскую тайну. Состав и виды данного преступления.
2. Коммерческий подкуп. Состав и виды данного преступления. Отличие от получения взятки.

2. Решите задачу

Романов и Смирнов, действуя на почве личных неприязненных отношений, сговорились о совершении убийства Истомина. С этой целью Романов передал Смирнову пистолет. Передача пистолета состоялась 21 июня 2013 года, однако Истомин был убит Смирновым 18 ноября 2013 года.

Определите время совершения преступления. Дайте квалификацию преступления.

МИНОБРНАУКИ РОССИИ

ФГБОУ ВО «УРАЛЬСКИЙ ГОСУДАРСТВЕННЫЙ ГОРНЫЙ УНИВЕРСИТЕТ»

УТВЕРЖДАЮ
Заведующий кафедрой, д. э. н., доцент
 Н.В. Мальцев

ДИСЦИПЛИНА «УГОЛОВНОЕ ПРАВО»

БИЛЕТ № 4

1. Ответьте на вопросы

1. Легализация (отмывание) денежных средств или иного имущества, приобретенных другими лицами преступным путем. Отличие от приобретения или сбыта имущества, заведомо добытого преступным путем.
2. Террористический акт. Состав и виды данного преступления. Отличие от заведомо ложного сообщения об акте терроризма и от диверсии.

2. Решите задачу

Действовавшая во время совершения преступления редакция статьи уголовного закона с относительной санкцией к моменту рассмотрения дела в суде изменилась, будучи заменена в новом уголовном законе статьи в редакции, предусмотревшей идентичную санкцию (т.е. верхние и нижние пределы которой равны старым).

Имеет ли новый уголовный закон обратную силу, т.е. следует ли переквалифицировать преступление, совершенное в период действия утратившего силу закона, на новый уголовный закон?

МИНОБРНАУКИ РОССИИ

ФГБОУ ВО «УРАЛЬСКИЙ ГОСУДАРСТВЕННЫЙ ГОРНЫЙ УНИВЕРСИТЕТ»

УТВЕРЖДАЮ
Заведующий кафедрой, д. э. н., доцент
 Н.В. Мальцев

ДИСЦИПЛИНА «УГОЛОВНОЕ ПРАВО»

БИЛЕТ № 5

1. Ответьте на вопросы

1. Незаконное предпринимательство. Состав и виды данного преступления.
2. Захват заложника. Состав и виды данного преступления. Отличие от похищения человека и незаконного лишения свободы.

2. Решите задачу

Действовавшая во время совершения преступления редакция статьи уголовного закона, предусматривавшая только один основной вид наказания, к моменту рассмотрения дела в суде изменилась, будучи заменена в новом уголовном законе редакцией санкции с двумя альтернативно указанными основными видами наказаний.

Если добавленный альтернативный основной вид наказания более мягкий по сравнению с имевшимся, то имеет ли новый уголовный закон обратную силу?

Если добавленный альтернативный основной вид наказания более строгий по сравнению с имевшимся, то имеет ли новый уголовный закон обратную силу?

МИНОБРНАУКИ РОССИИ

ФГБОУ ВО «УРАЛЬСКИЙ ГОСУДАРСТВЕННЫЙ ГОРНЫЙ УНИВЕРСИТЕТ»

УТВЕРЖДАЮ
Заведующий кафедрой, д. э. н., доцент
 Н.В. Мальцев

ДИСЦИПЛИНА «УГОЛОВНОЕ ПРАВО»

БИЛЕТ № 6

1. Ответьте на вопросы

1. Неправомерное завладение автомобилем или иным транспортным средством без цели хищения: состав, виды.
2. Бандитизм. Состав и виды данного преступления. Отличие от вооруженного разбоя и от организации незаконного вооруженного формирования или участия в нем.

2. Решите задачу

Согласно ст. 19 Федерального закона «О статусе члена Совета Федерации и статусе депутата Государственной Думы Федерального Собрания Российской Федерации» «депутаты Государственной Думы ФС РФ без согласия Государственной Думы ФС РФ не могут быть привлечены к уголовной ответственности».

Какие именно процессуальные действия не могут быть совершены в отношении депутата без согласия палаты?

МИНОБРНАУКИ РОССИИ

ФГБОУ ВО «УРАЛЬСКИЙ ГОСУДАРСТВЕННЫЙ ГОРНЫЙ УНИВЕРСИТЕТ»

УТВЕРЖДАЮ
Заведующий кафедрой, д. э. н., доцент
 Н.В. Мальцев

ДИСЦИПЛИНА «УГОЛОВНОЕ ПРАВО»

БИЛЕТ № 7

1. Ответьте на вопросы

- 1.Вымогательство. Состав и виды данного преступления. Отличие от грабежа, соединенного с насилием, не опасным для жизни и здоровья, и от разбоя.
- 2.Организация преступного сообщества (преступной организации) или участие в нем (ней). Состав и виды данного преступления.

2. Решите задачу

Маркизову было предъявлено обвинение в изнасиловании его малолетней падчерицы. Он был взят под стражу, после чего заболел психическим расстройством. Дело направлено в суд без обвинительного заключения для применения к Маркизову принудительных мер медицинского характера. Суд освободил Маркизова от наказания по болезни, применив к нему принудительные меры медицинского характера. После излечения производство по делу было возобновлено и затем прекращено в связи с отсутствием события преступления.

Входят ли примененные к Маркизову содержание под стражей и принудительные меры медицинского характера в содержание уголовной ответственности?

МИНОБРНАУКИ РОССИИ

ФГБОУ ВО «УРАЛЬСКИЙ ГОСУДАРСТВЕННЫЙ ГОРНЫЙ УНИВЕРСИТЕТ»

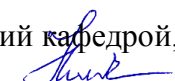
УТВЕРЖДАЮ
Заведующий кафедрой, д. э. н., доцент
 Н.В. Мальцев

ДИСЦИПЛИНА «УГОЛОВНОЕ ПРАВО»

БИЛЕТ № 8

1. Ответьте на вопросы

1. Разбой. Состав и виды данного преступления. Отличие от бандитизма и от вымогательства.
2. Массовые беспорядки. Состав и виды данного преступления. Отличие от иных преступлений, посягающих на общественный порядок.

2. Решите задачу

Следователь, сославшись на ч. 3 ст. 20 УК РФ, постановил освободить несовершеннолетнего Андреева от уголовной ответственности по причине его отставания в психическом развитии, не связанного с психическим расстройством, в силу которого он во время совершения общественно опасного деяния не мог в полной мере осознавать общественно опасный характер своих действий.

Соответствует ли постановление закону?

МИНОБРНАУКИ РОССИИ

ФГБОУ ВО «УРАЛЬСКИЙ ГОСУДАРСТВЕННЫЙ ГОРНЫЙ УНИВЕРСИТЕТ»

УТВЕРЖДАЮ
Заведующий кафедрой, д. э. н., доцент
 Н.В. Мальцев

ДИСЦИПЛИНА «УГОЛОВНОЕ ПРАВО»

БИЛЕТ № 9

1. Ответьте на вопросы

- 1.Грабеж. Состав и виды данного преступления. Отличие насильственного грабежа от разбоя.
- 2.Хулиганство. Состав и виды данного преступления. Отличие от вандализма.

2. Решите задачу

Прокурор прекратил уголовное дело в отношении Блинова в связи с тем, что тот действовал в состоянии необходимой обороны и не превысил ее пределов (ст. 37 УК РФ). В отношении Гурина уголовное дело было прекращено в связи с его добровольным отказом от преступления (ст. 31 УК РФ).

Имеет ли место в этом случае освобождение от уголовной ответственности?

МИНОБРНАУКИ РОССИИ

ФГБОУ ВО «УРАЛЬСКИЙ ГОСУДАРСТВЕННЫЙ ГОРНЫЙ УНИВЕРСИТЕТ»

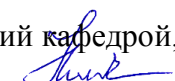
УТВЕРЖДАЮ
Заведующий кафедрой, д. э. н., доцент
 Н.В. Мальцев

ДИСЦИПЛИНА «УГОЛОВНОЕ ПРАВО»

БИЛЕТ № 10

1. Ответьте на вопросы

1. Присвоение или растрата. Состав и виды данного преступления. Отличие данного преступления от кражи.
2. Незаконное приобретение, передача, сбыт, хранение, перевозка или ношение оружия и его основных частей, боеприпасов, взрывчатых веществ и взрывных устройств. Состав и виды данного преступления. Условия освобождения от уголовной ответственности.

2. Решите задачу

Кириллова работала продавцом в продуктовом киоске. За годы работы у нее появились постоянные покупатели, которым она отпускала товар в долг. Среди них был Липатов, который однажды взял в долг товар на 2 тыс. руб., однако деньги не вернул. Пришлось Кирилловой вложить эту сумму в кассу из своей зарплаты. Только через два года Липатов вернул деньги в размере 4 тыс. руб., объяснив, что у него долгое время были финансовые трудности.

МИНОБРНАУКИ РОССИИ

ФГБОУ ВО «УРАЛЬСКИЙ ГОСУДАРСТВЕННЫЙ ГОРНЫЙ УНИВЕРСИТЕТ»

УТВЕРЖДАЮ
Заведующий кафедрой, д. э. н., доцент
 Н.В. Мальцев

ДИСЦИПЛИНА «УГОЛОВНОЕ ПРАВО»

БИЛЕТ № 11

1. Ответьте на вопросы

1. Мошенничество. Состав и виды данного преступления. Отличие от причинения имущественного ущерба путем обмана или злоупотребления доверием.

2. Хищение либо вымогательство оружия, боеприпасов, взрывчатых веществ и взрывных устройств. Состав и виды данного преступления.

2. Решите задачу

Гусев при производстве ремонта дачи, доставшейся ему по наследству от бабушки, обнаружил замурованный в стене кожаный мешок, в котором находились старинные ювелирные изделия и дореволюционные золотые монеты. Найденные ценности он оставил у себя, никому не сообщив об этом.

Есть ли основания для привлечения Гусева к уголовной ответственности?

МИНОБРНАУКИ РОССИИ

ФГБОУ ВО «УРАЛЬСКИЙ ГОСУДАРСТВЕННЫЙ ГОРНЫЙ УНИВЕРСИТЕТ»

УТВЕРЖДАЮ
Заведующий кафедрой, д. э. н., доцент
 Н.В. Мальцев

ДИСЦИПЛИНА «УГОЛОВНОЕ ПРАВО»

БИЛЕТ № 12

1. Ответьте на вопросы

1. Кража. Состав и виды данного преступления. Отличие от ненасильственного грабежа, от присвоения и растраты.
2. Незаконные приобретение, хранение, перевозка, изготовление, переработка наркотических средств, психотропных веществ или их аналогов, а также незаконные приобретение, хранение, перевозка растений, содержащих наркотические средства или психотропные вещества, либо их частей, содержащих наркотические средства или психотропные вещества. Состав и виды данного преступления.

2. Решите задачу

48-летний Шпаков пришел домой в нетрезвом состоянии с цветами и выпивкой. Но его жена не проявила особой радости. Более того, она отобрала бутылку и выставила ее на протянутой руке в окно. Однако Шпаков, не желая терять драгоценную для него жидкость, попытался выхватить бутылку, но не смог удержать равновесие и, упав с высоты пятого этажа, разбился насмерть.

Дайте юридическую оценку

МИНОБРНАУКИ РОССИИ

ФГБОУ ВО «УРАЛЬСКИЙ ГОСУДАРСТВЕННЫЙ ГОРНЫЙ УНИВЕРСИТЕТ»

УТВЕРЖДАЮ
Заведующий кафедрой, д. э. н., доцент

Н.В. Мальцев

ДИСЦИПЛИНА «УГОЛОВНОЕ ПРАВО»

БИЛЕТ № 13

1. Ответьте на вопросы

1. Понятие хищения имущества и его признаки.
2. Незаконное производство, сбыт или пересылка наркотических средств, психотропных веществ или их аналогов, а также незаконный сбыт или пересылка растений, содержащих наркотические средства или психотропные вещества, либо их частей, содержащих наркотические средства или психотропные вещества.

2. Решите задачу

Жильцы одного из домов были возмущены тем, что из квартиры их соседа, недавно въехавшего в нее Кутепова, раздавалась нецензурная брань, порою на протяжении нескольких часов подряд в течение суток. Причем попытки дозвониться и даже достучаться до Кутепова ни к чему не привели. Дверь никто не открывал. Наконец, не выдержав, жильцы дома добились при помощи сотрудников полиции вскрытия квартиры без разрешения хозяина, чтобы пресечь это безобразие. Каково же было удивление сотрудников полиции, проникнувших внутрь этой злополучной квартиры, когда вместо хозяина они обнаружили нецензурно говорящего попугая какаду в клетке.

Подлежит ли хозяин попугая уголовной ответственности?

МИНОБРНАУКИ РОССИИ

ФГБОУ ВО «УРАЛЬСКИЙ ГОСУДАРСТВЕННЫЙ ГОРНЫЙ УНИВЕРСИТЕТ»

УТВЕРЖДАЮ
Заведующий кафедрой, д. э. н., доцент
 Н.В. Мальцев

ДИСЦИПЛИНА «УГОЛОВНОЕ ПРАВО»

БИЛЕТ № 14

1. Ответьте на вопросы

1. Вовлечение несовершеннолетнего в совершение преступления. Состав и виды данного преступления. Отличие от вовлечения несовершеннолетнего в совершение антиобщественных действий.

2. Состав и виды данного преступления.

2. Решите задачу

Рябцева и Степанов после регистрации брака выходили из ЗАГСа. Находившиеся рядом с ними родители, родственник и друзья закричали жениху, чтобы он взял невесту на руки и понес ее к автомобилю. Однако эта «акция» не удалась. Весивший 64 кг Степанов уронил Рябцеву, которая имела вес 96 кг. В результате падения невеста ударилась головой об асфальт, что привело к причинению ей тяжкого вреда здоровью

Подлежит ли Степанов уголовной ответственности?

МИНОБРНАУКИ РОССИИ

ФГБОУ ВО «УРАЛЬСКИЙ ГОСУДАРСТВЕННЫЙ ГОРНЫЙ УНИВЕРСИТЕТ»

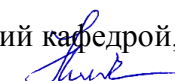
УТВЕРЖДАЮ
Заведующий кафедрой, д. э. н., доцент
 Н.В. Мальцев

ДИСЦИПЛИНА «УГОЛОВНОЕ ПРАВО»

БИЛЕТ № 15

1. Ответьте на вопросы

- 1.Нарушение неприкосновенности частной жизни. Состав и виды данного преступления.
2. Хищение либо вымогательство наркотических средств или психотропных веществ, а также растений, содержащих наркотические средства или психотропные вещества, либо их частей, содержащих наркотические средства или психотропные вещества. Состав и виды данного преступления.

2. Решите задачу

80-летняя Лугова, расстроившись из-за того, что внучка Мария не пригласила ее на свою свадьбу, отравилась мышьяком.
Подлежит ли Мария уголовной ответственности по ст. 110 УК?

МИНОБРНАУКИ РОССИИ

ФГБОУ ВО «УРАЛЬСКИЙ ГОСУДАРСТВЕННЫЙ ГОРНЫЙ УНИВЕРСИТЕТ»

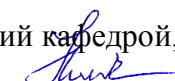
УТВЕРЖДАЮ
Заведующий кафедрой, д. э. н., доцент
 Н.В. Мальцев

ДИСЦИПЛИНА «УГОЛОВНОЕ ПРАВО»

БИЛЕТ № 16

1. Ответьте на вопросы

- 1.Изнасилование. Состав и виды данного преступления. Отличие изнасилования от насильственных действий сексуального характера.
- 2.Производство, хранение, перевозка либо сбыт товаров и продукции, выполнение работ или оказание услуг, не отвечающих требованиям безопасности.

2. Решите задачу

Аблекимов, следуя на автомобиле, нарушил вследствие невнимательности правила дорожного движения и совершил наезд на пешехода Минина, причинив здоровью последнего вред средней тяжести. Оставив Минина без помощи, Аблекимов скрылся с места происшествия.

Подлежит ли Аблекимов уголовной ответственности?

МИНОБРНАУКИ РОССИИ

ФГБОУ ВО «УРАЛЬСКИЙ ГОСУДАРСТВЕННЫЙ ГОРНЫЙ УНИВЕРСИТЕТ»

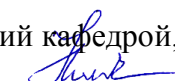
УТВЕРЖДАЮ
Заведующий кафедрой, д. э. н., доцент
 Н.В. Мальцев

ДИСЦИПЛИНА «УГОЛОВНОЕ ПРАВО»

БИЛЕТ № 17

1. Ответьте на вопросы

1. Незаконное лишение свободы. Состав и виды данного преступления. Отличие от похищения человека и захвата заложника.
2. Вовлечение в занятие проституцией. Состав и виды данного преступления.

2. Решите задачу

Семенов в течение нескольких лет тайно хранил у себя дома два найденных им финских ножа. Во время обыска, производимого в доме у Семенова в связи с совершением его сыном крупного хищения, ножи были обнаружены и изъяты.

Можно ли привлечь Семенова к уголовной ответственности?

МИНОБРНАУКИ РОССИИ

ФГБОУ ВО «УРАЛЬСКИЙ ГОСУДАРСТВЕННЫЙ ГОРНЫЙ УНИВЕРСИТЕТ»

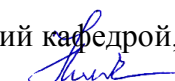
УТВЕРЖДАЮ
Заведующий кафедрой, д. э. н., доцент
 Н.В. Мальцев

ДИСЦИПЛИНА «УГОЛОВНОЕ ПРАВО»

БИЛЕТ № 18

1. Ответьте на вопросы

1. Похищение человека: состав, виды. Отличие от захвата заложника.
2. Изготовление и оборот материалов или предметов с порнографическими изображениями несовершеннолетних. Состав и виды данного преступления.

2. Решите задачу

Во время маневровых работ на пути, имеющем уклон, составитель поездов Рубин отцепил груженный вагон и не укрепил его, тем самым нарушил правила технической эксплуатации железных дорог. Вагон ушел под уклон и на переезде задавил человека.

Подлежит Рубин уголовной ответственности? Проанализируйте статью 263 УК РФ.

МИНОБРНАУКИ РОССИИ

ФГБОУ ВО «УРАЛЬСКИЙ ГОСУДАРСТВЕННЫЙ ГОРНЫЙ УНИВЕРСИТЕТ»

УТВЕРЖДАЮ
Заведующий кафедрой, д. э. н., доцент
 Н.В. Мальцев

ДИСЦИПЛИНА «УГОЛОВНОЕ ПРАВО»

БИЛЕТ № 19

1. Ответьте на вопросы

1. Истязание: состав, виды.

2. Уничтожение или повреждение объектов культурного наследия (памятников истории и культуры) народов Российской Федерации, включенных в единый государственный реестр объектов культурного наследия (памятников истории и культуры) народов Российской Федерации, выявленных объектов культурного наследия, природных комплексов, объектов, взятых под охрану государства, или культурных ценностей. Состав и виды данного преступления. Отличие от вандализма.

2. Решите задачу

Хлыстов, проходя мимо железнодорожного полотна, заметил, что гайки, соединяющие рельсы на стыке, отвинчены и рельс отогнут в сторону. Он торопился и никому не сообщил об этом, а проходивший поезд в результате потерпел крушение.

Подлежит ли Хлыстов уголовной ответственности?

МИНОБРНАУКИ РОССИИ

**ФГБОУ ВО «УРАЛЬСКИЙ ГОСУДАРСТВЕННЫЙ ГОРНЫЙ
УНИВЕРСИТЕТ»**

УТВЕРЖДАЮ
Заведующий кафедрой, д. э. н., доцент
 Н.В. Мальцев

ДИСЦИПЛИНА «УГОЛОВНОЕ ПРАВО»

БИЛЕТ № 20

1. Ответьте на вопросы

1. Умышленное причинение легкого вреда здоровью: состав, виды.
2. Жестокое обращение с животными. Состав и виды данного преступления.

2. Решите задачу

Продавец Сергеева при отпуске товара не раз вводила в заблуждение покупателей относительно реальных свойств товара, так как зарплату она получала в зависимости от количества проданной продукции.

Имеется ли в действиях Сергеевой состав преступления?

МИНОБРНАУКИ РОССИИ

ФГБОУ ВО «УРАЛЬСКИЙ ГОСУДАРСТВЕННЫЙ ГОРНЫЙ УНИВЕРСИТЕТ»

УТВЕРЖДАЮ
Заведующий кафедрой, д. э. н., доцент
 Н.В. Мальцев

ДИСЦИПЛИНА «УГОЛОВНОЕ ПРАВО»

БИЛЕТ № 21

1. Ответьте на вопросы

1. Умышленное причинение средней тяжести вреда здоровью: состав, виды.
2. Загрязнение вод. Состав и виды данного преступления.

2. Решите задачу

Иванов, будучи в нетрезвом состоянии, принял рядом стоявшего мужчину за своего знакомого, который должен ему 100 р. Иванов подбежал к мужчине и стал требовать деньги, а после отказа – ударил. В ответ возмущенный человек ударил Иванова, который при падении ударился головой об асфальт и получил тяжкие телесные повреждения.

Решите вопрос об ответственности указанных лиц.

МИНОБРНАУКИ РОССИИ

**ФГБОУ ВО «УРАЛЬСКИЙ ГОСУДАРСТВЕННЫЙ ГОРНЫЙ
УНИВЕРСИТЕТ»**

УТВЕРЖДАЮ
Заведующий кафедрой, д. э. н., доцент
 Н.В. Мальцев

ДИСЦИПЛИНА «УГОЛОВНОЕ ПРАВО»

БИЛЕТ № 22

1. Ответьте на вопросы

1. Умышленное причинение тяжкого вреда здоровью: состав и виды данного преступления. Отличие от иных преступлений против жизни и здоровья.
2. Незаконная охота. Состав и виды данного преступления.

2. Решите задачу

Авдеева систематически собирала с могил цветы, принесенные родственниками умерших, и снова продавала их у ворот кладбища.
Есть ли признаки преступления?

МИНОБРНАУКИ РОССИИ

ФГБОУ ВО «УРАЛЬСКИЙ ГОСУДАРСТВЕННЫЙ ГОРНЫЙ УНИВЕРСИТЕТ»

УТВЕРЖДАЮ
Заведующий кафедрой, д. э. н., доцент
 Н.В. Мальцев

ДИСЦИПЛИНА «УГОЛОВНОЕ ПРАВО»

БИЛЕТ № 23

1. Ответьте на вопросы

1. Убийство. Состав и виды данного преступления. Отграничение от смежных составов преступлений.
2. Незаконная рубка лесных насаждений. Состав и виды данного преступления.

2. Решите задачу

Кошев, Ахмедов и Ивакин приобрели две бутылки вина, затем Ивакин зашел в магазин самообслуживания. Купил буханку хлеба и пытался вынести пару банок тушенки, на которые у него не хватило денег. Продавец это заметила и вызвала работников полиции.

МИНОБРНАУКИ РОССИИ

**ФГБОУ ВО «УРАЛЬСКИЙ ГОСУДАРСТВЕННЫЙ ГОРНЫЙ
УНИВЕРСИТЕТ»**

УТВЕРЖДАЮ
Заведующий кафедрой, д. э. н., доцент
 Н.В. Мальцев

ДИСЦИПЛИНА «УГОЛОВНОЕ ПРАВО»

БИЛЕТ № 24

1. Ответьте на вопросы

1. Понятие, правила, значение и этапы квалификации преступлений.
2. Нарушение правил дорожного движения и эксплуатации транспортных средств.

2. Решите задачу

Как следует квалифицировать действия Ивакина? Какие условия необходимы для применения ч. 2 ст. 14 УК Российской Федерации?

МИНОБРНАУКИ РОССИИ

**ФГБОУ ВО «УРАЛЬСКИЙ ГОСУДАРСТВЕННЫЙ ГОРНЫЙ
УНИВЕРСИТЕТ»**

УТВЕРЖДАЮ
Заведующий кафедрой, д. э. н., доцент
 Н.В. Мальцев

ДИСЦИПЛИНА «УГОЛОВНОЕ ПРАВО»

БИЛЕТ № 25

1. Ответьте на вопросы

1. Понятие и система Особенной части УК РФ.
2. Состав и виды данного преступления.

2. Решите задачу

Ахмедов и Мамедов решили похитить из кассы коммерческого магазина деньги. Проникнув в помещение кассы, и вскрыв сейф, злоумышленники забрали обнаруженные там 10 тыс. р.

Что такое малозначительность? Имеется ли в действиях указанных лиц малозначительное деяние?

МИНОБРНАУКИ РОССИИ
ФГБОУ ВО «Уральский государственный горный университет»



СВЕРЖАЮ
Проректор по учебно-методическому
комплексу
С.А. Упоров

24.06.2021

РАБОЧАЯ ПРОГРАММА ДИСЦИПЛИНЫ

ОП.08 УГОЛОВНЫЙ ПРОЦЕСС

Специальность

40.02.02 Правоохранительная деятельность

программа подготовки специалистов среднего звена

базовая подготовка

форма обучения: очная, заочная

на базе среднего общего образования

год набора: 2021

Авторы: Сосенков А. В., преподаватель

Одобрена на заседании кафедры

Рассмотрена методической
комиссией

АУОД

(название кафедры)

Института мировой экономики

(название факультета)

Зав. кафедрой

(подпись)

Председатель

(подпись)

Мальцев Н.В.

(Фамилия И.О.)

Мочалова Л.А.

(Фамилия И.О.)

Протокол №10 от 22.06.2021

(Дата)

Протокол № 10 от 18.06.2021

(Дата)

Екатеринбург
2021

АННОТАЦИЯ РАБОЧЕЙ ПРОГРАММЫ ДИСЦИПЛИНЫ «УГОЛОВНЫЙ ПРОЦЕСС»

Трудоемкость дисциплины: 216 часов.

Цель дисциплины: изучение уголовно-процессуальных норм, закрепляющих и регулирующих уголовно-процессуальные отношения при расследовании преступлений, знание и применение уголовно-процессуального законодательства РФ, знание сущности, содержания понятий и институтов уголовно - процессуального права, особенностей стадий уголовного процесса, умение правильно применять уголовно-процессуальные нормы.

Место дисциплины в структуре ОПОП: учебная дисциплина «Уголовный процесс» является частью основной профессиональной образовательной программы в соответствии с ФГОС по специальности СПО 40.02.02 Правоохранительная деятельность

Компетенции, формируемые в процессе изучения дисциплины:

общие

- адаптироваться к меняющимся условиям профессиональной деятельности (ОК 10);
- самостоятельно определять задачи профессионального и личностного развития, заниматься самообразованием, осознанно планировать повышение квалификации (ОК 11);
- выполнять профессиональные задачи в соответствии с нормами морали, профессиональной этики и служебного этикета (ОК 12);
- проявлять нетерпимость к коррупционному поведению, уважительно относиться к праву и закону (ОК 13).

профессиональные

- юридически квалифицировать факты, события и обстоятельства. Принимать решения и совершать юридические действия в точном соответствии с законом (ПК 1.1);
- обеспечивать соблюдение законодательства субъектами права (ПК 1.2);
- осуществлять реализацию норм материального и процессуального права (ПК 1.3);
- обеспечивать законность и правопорядок, безопасность личности, общества и государства, охранять общественный порядок (ПК 1.4);
- обеспечивать выявление, раскрытие и расследование преступлений и иных правонарушений в соответствии с профилем подготовки (ПК 1.7);
- обеспечивать защиту сведений, составляющих государственную тайну, сведений конфиденциального характера и иных охраняемых законом тайн (ПК 1.11).

Результат изучения дисциплины:

Знать:

- сущность и содержание понятий и институтов уголовно-процессуального права;
- принципы уголовного судопроизводства;
- особенности доказательств и доказывания в уголовном процессе;
- уголовно-процессуальное законодательство Российской Федерации;
- порядок производства по уголовным делам;
- особенности предварительной проверки материалов;
- поводы, основания и порядок возбуждения уголовных дел;
- порядок расследования уголовных дел в форме дознания.

Уметь:

- принимать процессуальные решения в сфере уголовного судопроизводства.

1 ЦЕЛИ ОСВОЕНИЯ ДИСЦИПЛИНЫ

Целью освоения дисциплины «Уголовный процесс» является изучение уголовно-процессуальных норм, закрепляющих и регулирующих уголовно-процессуальные отношения при расследовании преступлений, знание и применение уголовно-процессуального законодательства РФ, знание сущности, содержания понятий и институтов уголовно-процессуального права, особенностей стадий уголовного процесса, умение правильно применять уголовно-процессуальные нормы.

Задачи курса:

- дать студентам представление об основных понятиях уголовно-процессуального права;
- в динамике показать развитие уголовно-процессуального российского законодательства;
- определить правовые основы взаимоотношений между государством и личностью при расследовании преступлений, при производстве по уголовным делам, соблюдение прав и свобод человека и гражданина их гарантии при реализации; выявить базовые принципы российского уголовно-процессуального законодательства;
- научиться различать стадии совершения преступления и проводить следственные действия;
- содействовать формированию правового сознания и правовой культуры.

2 ПЕРЕЧЕНЬ ПЛАНИРУЕМЫХ РЕЗУЛЬТАТОВ ОБУЧЕНИЯ ПО ДИСЦИПЛИНЕ

Процесс изучения дисциплины «Уголовный процесс» направлен на формирование следующих компетенций:

общих

- способность адаптироваться к меняющимся условиям профессиональной деятельности (ОК 10);
- самостоятельно определять задачи профессионального и личностного развития, заниматься самообразованием, осознанно планировать повышение квалификации (ОК 11);
- выполнять профессиональные задачи в соответствии с нормами морали, профессиональной этики и служебного этикета (ОК 12);
- проявлять нетерпимость к коррупционному поведению, уважительно относиться к праву и закону (ОК 13).

профессиональных

- юридически квалифицировать факты, события и обстоятельства. Принимать решения и совершать юридические действия в точном соответствии с законом (ПК 1.1);
- обеспечивать соблюдение законодательства субъектами права (ПК 1.2);
- осуществлять реализацию норм материального и процессуального права (ПК 1.3);
- обеспечивать законность и правопорядок, безопасность личности, общества и государства, охранять общественный порядок (ПК 1.4);
- обеспечивать выявление, раскрытие и расследование преступлений и иных правонарушений в соответствии с профилем подготовки (ПК 1.7);
- обеспечивать защиту сведений, составляющих государственную тайну, сведений конфиденциального характера и иных охраняемых законом тайн (ПК 1.11).

В результате освоения дисциплины «Уголовный процесс» обучающийся должен:

Знать:	сущность и содержание понятий и институтов уголовно-процессуального права; принципы уголовного судопроизводства; особенности доказательств и доказывания в уголовном процессе; уголовно-процессуальное законодательство Российской Федерации; порядок производства по уголовным делам; особенности предварительной проверки материалов;
--------	---

	поводы, основания и порядок возбуждения уголовных дел; порядок расследования уголовных дел в форме дознания.
Уметь:	принимать процессуальные решения в сфере уголовного судопроизводства.

3 МЕСТО ДИСЦИПЛИНЫ В СТРУКТУРЕ ОБРАЗОВАТЕЛЬНОЙ ПРОГРАММЫ

Учебная дисциплина «Уголовный процесс» является общепрофессиональной дисциплиной профессионального учебного цикла основной профессиональной образовательной программы по специальности СПО 40.02.02 Правоохранительная деятельность.

4 ОБЪЕМ ДИСЦИПЛИНЫ С УКАЗАНИЕМ КОЛИЧЕСТВА АКАДЕМИЧЕСКИХ ЧАСОВ, ВЫДЕЛЕННЫХ НА КОНТАКТНУЮ РАБОТУ ОБУЧАЮЩИХСЯ С ПРЕПОДАВАТЕЛЕМ (ПО ВИДАМ УЧЕБНЫХ ЗАНЯТИЙ) И НА САМОСТОЯТЕЛЬНУЮ РАБОТУ

Трудоемкость дисциплины							
часы							
Общая (максим.)	лекции	практ.зан./семинары	лабор.зан	консультации	СР	зачет	экс.
Очная форма							
216	72	72	-	13	59	+	+
Заочная форма							
216	18	16	-	-	182	+	+

5 СОДЕРЖАНИЕ ДИСЦИПЛИНЫ, СТРУКТУРИРОВАННОЕ ПО ТЕМАМ (РАЗДЕЛАМ) С УКАЗАНИЕМ ОТВЕДЕННОГО НА НИХ КОЛИЧЕСТВА АКАДЕМИЧЕСКИХ ЧАСОВ И ВИДОВ УЧЕБНЫХ ЗАНЯТИЙ

5.1 Тематический план изучения дисциплины

№	Тема, раздел	Контактная работа обучающихся с преподавателем			Самост. работа	Осваиваемые элементы компетенций	Наименование оценочного средства
		лекции	практ. занят./ сем	лаборат. занят			
1.	Сущность, основные понятия и нормативная основа уголовного процесса	4	4		4	ОК 10-13	опрос
2.	Принципы уголовного процесса	6	4		4	ОК 10-13	опрос
3.	Участники уголовного процесса	6	6		6	ОК 10-13; ПК 1.1-1.4; ПК 1.7	практико-ориентированное задание, контрольная работа, тест
4.	Доказательства в уголовном процессе: общие положения. Виды доказательств	6	6		4	ОК 10-13; ПК 1.1-1.4; ПК 1.7	практико-ориентированное задание, контрольная работа
5.	Меры процессуального принуждения	6	6		5	ОК 10-13; ПК 1.1-1.4; ПК 1.7	опрос, практико-ориентированное задание

6.	Возбуждение уголовного дела	6	6		4	ПК 1.1-1.4; ПК 1.7; ПК 1.11	кейс-задача, практико-ориентированное задание (составление проц. документов)
7.	Предварительное расследование: дознание и следствие	6	6		4	ОК 10-13; ПК 1.1-1.4; ПК 1.7; ПК 1.11	опрос, практико-ориентированное задание (составление проц. документов)
8.	Следственные действия	6	6		4	ОК 10-13; ПК 1.1-1.4; ПК 1.7; ПК 1.11	опрос, практико-ориентированное задание (составление проц. документов)
9.	Привлечение лица в качестве обвиняемого	6	6		4	ПК 1.1-1.4; ПК 1.7; ПК 1.11	практико-ориентированное задание, тест
10.	Приостановление, возобновление и окончание предварительного расследования	6	6		4	ПК 1.1-1.4; ПК 1.7; ПК 1.11	практико-ориентированное задание (составление проц. документов)
11.	Досудебное разбирательство	2	4		4	ОК 10-13	опрос
12.	Судебное разбирательство: подготовительная часть, судебное следствие, прения сторон и последнее слово подсудимого.	6	6		4	ОК 10-13; ПК 1.1-1.4; ПК 1.7	практико-ориентированное задание, контрольная работа
13.	Производство в апелляционной и кассационной инстанции	4	4		4	ОК 10-13	опрос
14.	Производство в надзорной инстанции	2	2		4	ОК 10-1	опрос
	ИТОГО	72	72		59		Зачет, экзамен

5.2 Содержание учебной дисциплины

Тема 1. Сущность, основные понятия и нормативная основа уголовного процесса

1. Понятие уголовного судопроизводства (уголовного процесса), его правовая регламентация и научные определения. Уголовный процесс и уголовное судопроизводство. Уголовное судопроизводство и правосудие.

2. Назначение уголовного судопроизводства.

3. Система уголовного судопроизводства. Досудебное производство и судебное производство. Стадия уголовного процесса: понятие и признаки. Виды стадий уголовного процесса.

4. Исторические формы уголовного процесса, их понятие. Уголовно-процессуальные функции, их понятие и виды. Уголовно-процессуальная форма, ее единство и дифференциация. Уголовно-процессуальные отношения (правоотношения): понятие, специфика, момент возникновения и элементы. Уголовно-процессуальные гарантии, их понятие и значение.

5. Уголовный процесс как вид государственной деятельности. Соотношение уголовно-процессуальной деятельности с оперативно-розыскной деятельностью, административной деятельностью.

6. Уголовный процесс как наука: ее предмет, система, методы и задачи в современных условиях.

7. Уголовный процесс как учебная дисциплина: ее предмет, система и взаимосвязь с другими курсами.

Тема 2. Принципы уголовного процесса

1. Понятие принципов уголовного судопроизводства. Значение принципов уголовного судопроизводства.

2. Система принципов уголовного судопроизводства.

3. Законность при производстве по уголовному делу.

4. Осуществление правосудия только судом.

5. Независимость судей.

6. Уважение чести и достоинства личности. Неприкосновенность личности.

7. Охрана прав и свобод человека и гражданина в уголовном судопроизводстве.

8. Неприкосновенность жилища.

9. Тайна переписки, телефонных и иных переговоров, почтовых, телеграфных и иных сообщений.

10. Презумпция невиновности.

11. Состязательность сторон.

12. Обеспечение подозреваемому и обвиняемому права на защиту.

13. Свобода оценки доказательств.

14. Язык уголовного судопроизводства.

15. Право на обжалование процессуальных действий и решений.

16. Гарантии обеспечения принципов уголовного судопроизводства. Правовые последствия нарушения в уголовном судопроизводстве конституционных прав и свобод человека и гражданина.

Тема 3. Участники уголовного процесса

1. Понятие участников уголовного судопроизводства, их классификация.

2. Суд как участник уголовного судопроизводства. Полномочия суда. Состав суда. Подсудность уголовных дел. Судья: понятие, его функции и полномочия.

3. Участники уголовного судопроизводства со стороны обвинения.

Прокурор как участник уголовного судопроизводства: понятие и полномочия. Обязанность прокурора осуществлять уголовное преследование. Осуществление прокурором надзора за процессуальной деятельностью органов дознания и органов предварительного следствия. Полномочия прокурора в ходе досудебного производства по уголовному делу. Полномочия прокурора в ходе судебного производства по уголовному делу.

Следователь: понятие и полномочия. Процессуальная самостоятельность следователя. Следователь-криминалист.

Органы предварительного следствия: понятие, система, правовой статус.

Руководитель следственного органа: понятие и полномочия. Его роль в обеспечении законности досудебного производства.

Органы дознания: понятие, виды, полномочия.

Органы внутренних дел как органы дознания, их компетенция в уголовном судопроизводстве. Иные органы исполнительной власти как органы дознания.

Начальник органа дознания: понятие и правовое положение в уголовном судопроизводстве.

Начальник подразделения дознания: понятие и полномочия. Его роль в обеспечении законности досудебного производства.

Дознаватель: понятие и полномочия.

Потерпевший: понятие и процессуальное положение. Обеспечение потерпевшему доступа к правосудию и возмещения причиненного преступлением имущественного вреда, а также компенсации морального вреда и расходов, понесенных в связи с его участием в производстве по уголовному делу.

Потерпевший – юридическое лицо: основания и порядок признания, правовое положение.

Частный обвинитель: понятие и процессуальное положение.

Гражданский истец: понятие и процессуальное положение в уголовном судопроизводстве.

Представители потерпевшего, гражданского истца и частного обвинителя.

4. Участники уголовного судопроизводства со стороны защиты.

Подозреваемый: понятие и процессуальное положение.

Обвиняемый: понятие и процессуальное положение. Подсудимый. Осужденный. Оправданный.

Законные представители несовершеннолетнего подозреваемого и обвиняемого, их процессуальное положение.

Защитник: понятие, полномочия и обязанности. Обязательное участие защитника в уголовном судопроизводстве. Момент допуска защитника к участию в уголовном деле. Приглашение, назначение и замена защитника. Оплата труда защитника. Отказ от защитника.

Гражданский ответчик: понятие, привлечение лица в качестве гражданского ответчика, процессуальное положение.

Представитель гражданского ответчика.

5. Иные участники уголовного судопроизводства.

Свидетель: понятие и процессуальное положение. Порядок вызова свидетеля. Лица, не подлежащие допросу в качестве свидетелей. Свидетельский иммунитет. Ответственность свидетеля.

Адвокат свидетеля: понятие и процессуальное положение.

Эксперт: понятие и процессуальное положение. Ответственность эксперта.

Специалист: понятие, права и ответственность.

Переводчик: понятие, назначение лица переводчиком, его процессуальное положение.

Понятой: понятие и правовой статус. Ответственность понятого.

Обстоятельства, исключающие участие в производстве по уголовному делу. Отводы: понятие, заявление об отводе и его разрешение. Самоотводы.

Обеспечение безопасности участников уголовного судопроизводства, а также членов их семей и близких родственников. Государственная защита органов и лиц, осуществляющих уголовное судопроизводство.

Тема 4. Доказательства в уголовном процессе: общие положения. Виды доказательств

1. Теории доказательств и доказывания в уголовном судопроизводстве.

2. Обстоятельства, подлежащие доказыванию при производстве по уголовному делу.

Предмет и пределы доказывания при производстве по уголовному делу.

3. Доказательства: понятие, свойства и классификация. Недопустимые доказательства.

Правовые последствия получения доказательств с нарушением требований закона.

Показания подозреваемого: понятие, предмет и значение.

Показания обвиняемого: понятие, предмет и значение. Виды показаний обвиняемого. Признание обвиняемым своей вины в совершении преступления и его значение. Особенности оценки показаний обвиняемого.

Показания потерпевшего: понятие, предмет и значение. Процессуальные гарантии полноты и достоверности показаний потерпевшего.

Показания свидетеля: понятие, предмет и значение. Процессуальные гарантии полноты и достоверности показаний свидетеля.

Заключение эксперта: понятие и значение. Обстоятельства, устанавливаемые заключением эксперта. Оценка заключения эксперта.

Показания эксперта: понятие и значение, отличия от заключения и показаний специалиста.

Заключение и показания специалиста: понятие и значение.

Вещественные доказательства: понятие и виды. Признание предметов вещественными доказательствами и их приобщение к уголовному делу. Документы – вещественные доказательства. Хранение вещественных доказательств. Меры, принимаемые в отношении вещественных доказательств при вынесении приговора, а также определения или постановления о прекращении уголовного дела.

Протоколы следственных действий и судебного заседания как доказательства. Требования, предъявляемые к составлению протоколов следственных действий и судебных заседаний.

Иные документы как доказательства, их виды.

4. Юридическая природа полученных материалов фото- и киносъемки, аудио- и видеозаписи, иных носителей информации, планов, а также схем, слепков и оттисков следов, особенности их использования в доказывании.

5. Доказывание: понятие и цель. Обязанность доказывания. Особенности доказывания на различных этапах уголовного судопроизводства.

Собирание доказательств: понятие, субъекты и способы.

Проверка доказательств: понятие, способы и осуществляющие ее участники уголовного судопроизводства. Использование технических средств для собирания и проверки доказательств.

Оценка доказательств. Понятие и правила оценки доказательств. Признание доказательства недопустимым.

Использование в доказывании результатов оперативно-разыскной деятельности.

Преюдиция: понятие и значение в уголовном судопроизводстве.

Тема 5. Меры процессуального принуждения

1. Понятие и значение мер процессуального принуждения в уголовном судопроизводстве, их виды.

2. Процессуальные гарантии прав и свобод личности при применении мер процессуального принуждения в уголовном судопроизводстве.

3. Задержание подозреваемого. Понятие задержания лица, подозреваемого в совершении преступления. Лица, обладающие полномочиями на задержание подозреваемого. Основания, условия и мотивы задержания. Порядок и срок задержания подозреваемого.

Допрос подозреваемого.

Сообщение прокурору о произведенном задержании.

Уведомление о задержании подозреваемого. Случаи сохранения факта задержания в тайне.

Порядок и условия содержания подозреваемого под стражей. Освобождение подозреваемого: основания и порядок.

4. Меры пресечения. Понятие меры пресечения. Значение мер пресечения при производстве по уголовным делам.

Основания для избрания меры пресечения.

Обстоятельства, учитываемые при избрании меры пресечения.

Избрание меры пресечения в отношении подозреваемого.

Порядок избрания меры пресечения. Обеспечение прав и свобод личности при избрании меры пресечения. Меры пресечения, избираемые по решению суда.

5. Виды мер пресечения.

Подписка о невыезде и надлежащем поведении: понятие, основания и порядок избрания.

Последствия нарушения подозреваемым или обвиняемым подписки о невыезде.

Личное поручительство: понятие, основания и порядок избрания. Применение мер взыскания к поручителям в случае невыполнения ими своих обязательств.

Наблюдение командования воинской части: понятие, условия и порядок избрания.

Присмотр за несовершеннолетним подозреваемым или обвиняемым: понятие, порядок избрания. Применение мер взыскания к лицам, которым несовершеннолетний подозреваемый, обвиняемый были отданы под присмотр, в случае невыполнения ими принятого обязательства.

Залог: понятие, порядок его внесения, последствия невыполнения или нарушения подозреваемым, обвиняемым обязательств, связанных с внесенным за него залогом. Определение вида и размера залога. Порядок возвращения залога залогодателю. Обращение залога в доход государства.

Домашний арест: понятие и порядок избрания. Ограничения, которым подвергается подозреваемый, обвиняемый при избрании домашнего ареста.

Заключение под стражу: понятие, соотношение с задержанием и наказанием в виде ареста и лишения свободы. Условия применения данной меры пресечения. Основания заключения под стражу.

6. Порядок избрания меры пресечения в виде заключения под стражу. Ходатайство об избрании данной меры процессуального принуждения. Получение следователем согласия руководителя следственного органа, дознавателем – согласия прокурора.

Рассмотрение судьей постановления о возбуждении ходатайства об избрании в качестве меры пресечения заключения под стражу. Обжалование постановления судьи.

Порядок содержания лиц, заключенных под стражу. Сроки содержания под стражей, порядок их продления.

Меры попечения о детях и охраны имущества заключенного под стражу.

7. Отмена или изменение мер пресечения.

8. Иные меры процессуального принуждения. Понятие и виды иных мер процессуального принуждения, основания их применения. Иные меры процессуального принуждения, избираемые по решению суда.

Обязательство о явке: понятие, порядок отобрания, последствия нарушения.

Привод: понятие, основания, решение о приводе и его процессуальное оформление. Время привода. Органы и лица, осуществляющие привод.

Временное отстранение от должности. Основания и порядок временного отстранения от должности подозреваемого или обвиняемого. Возбуждение дознавателем и следователем ходатайства о временном отстранении обвиняемого от должности. Решения судьи по ходатайству дознавателя и следователя о временном отстранении обвиняемого от должности. Отмена данной меры процессуального принуждения.

Наложение ареста на имущество. Понятие и цели наложения ареста на имущество. Основания для наложения ареста на имущество. Порядок наложения ареста на имущество. Имущество, на которое не может быть наложен арест. Отмена наложения ареста на имущество. Порядок наложения ареста на денежные средства и иные ценности. Особенности порядка наложения ареста на ценные бумаги. Отмена данной меры принуждения.

Денежное взыскание. Основания и порядок наложения денежного взыскания.

Тема 6. Возбуждение уголовного дела

1. Возбуждение уголовного дела: понятие и значение.

2. Поводы для возбуждения уголовного дела. Понятие повода для возбуждения уголовного дела. Виды поводов для возбуждения уголовного дела. Заявление о преступлении. Явка с повинной. Сообщение о совершённом или готовящемся преступлении, полученное из иных источников. Постановление прокурора о направлении соответствующих материалов в орган предварительного расследования для решения вопроса об уголовном преследовании.

3. Основание для возбуждения уголовного дела.

4. Использование результатов оперативно-разыскной деятельности для возбуждения уголовного дела.

5. Порядок рассмотрения сообщения о преступлении. Участники уголовного судопроизводства, уполномоченные рассматривать сообщение о преступлении. Приём, регистрация, проверка и разрешение сообщения о преступлении. Решения, принимаемые по результатам рассмотрения сообщения о преступлении.

6. Возбуждение уголовного дела публичного обвинения. Требования, предъявляемые к постановлению о возбуждении уголовного дела. Направление копии постановления о возбуждении уголовного дела прокурору. Действия прокурора по поступившему постановлению.

7. Возбуждение уголовного дела частного и частно-публичного обвинения.

8. Отказ в возбуждении уголовного дела. Основания отказа в возбуждении уголовного дела. Порядок отказа в возбуждении уголовного дела.

9. Передача сообщения о преступлении по подследственности, а по уголовным делам частного обвинения – в суд.

10. Гарантии обеспечения прав заявителя и иных заинтересованных лиц на стадии возбуждения уголовного дела. Судебный контроль и прокурорский надзор за исполнением законов на стадии возбуждения уголовного дела.

Тема 7. Предварительное расследование: дознание и следствие

1. Предварительное расследование: понятие и значение.

2. Общие условия предварительного расследования: понятие, значение и виды.

3. Формы предварительного расследования.

4. Предварительное следствие как форма предварительного расследования. Система предварительного следствия. Срок предварительного следствия, основания и порядок его продления. Производство предварительного следствия следственной группой. Взаимодействие следователя с органами дознания при производстве предварительного следствия; полномочия следователя при осуществлении взаимодействия.

5. Дознание как форма предварительного расследования. Порядок дознания. Срок дознания и порядок его продления. Производство дознания группой дознавателей. Дознание в сокращенной форме.

6. Соотношение предварительного следствия и дознания.

7. Подследственность: понятие и виды. Основания и порядок передачи уголовных дел по подследственности.

8. Место производства предварительного расследования.

9. Соединение уголовных дел. Выделение уголовного дела. Выделение в отдельное производство материалов уголовного дела.

10. Начало производства предварительного расследования.

11. Производство неотложных следственных действий. Понятие неотложных следственных действий. Органы и должностные лица, наделенные правом производства неотложных следственных действий.

12. Окончание предварительного расследования.

13. Восстановление уголовных дел.

14. Обязательность рассмотрения ходатайства.

15. Меры попечения о детях, об иждивенцах подозреваемого или обвиняемого и меры по обеспечению сохранности его имущества.

16. Недопустимость разглашения данных предварительного расследования.

17. Досудебное соглашение о сотрудничестве: понятие и значение. Порядок заключения досудебного соглашения о сотрудничестве. Проведение предварительного следствия в отношении подозреваемого или обвиняемого, с которым заключено досудебное соглашение о сотрудничестве. Действия и решение прокурора по поступившему от следователя уголовному делу в отношении обвиняемого, с которым заключено досудебное соглашение о сотрудничестве.

18. Судебный контроль и прокурорский надзор за исполнением законов на стадии предварительного расследования.

Тема 8. Следственные действия

1. Следственные действия: понятие и система. Соотношение понятий «следственные действия» и «процессуальные действия». Основания производства следственных действий.

2. Общие правила производства следственных действий. Судебный порядок получения разрешения на производство следственного действия. Процессуальное оформление хода и результатов следственных действий. Участие в следственных действиях специалиста, переводчика, понятых и иных участников уголовного судопроизводства.

3. Виды следственных действий.

4. Осмотр: понятие и виды. Основания и порядок производства осмотра. Особенности осмотра трупа. Эксгумация.

5. Освидетельствование: понятие, основания и порядок производства.

6. Следственный эксперимент: понятие, основания и порядок производства.
7. Обыск: понятие и виды. Основания и порядок производства обыска. Особенности производства обыска в жилище и личного обыска.
8. Выемка: понятие и виды. Отличие выемки от обыска. Основания и порядок производства выемки. Особенности производства выемки в жилище, выемки предметов и документов, содержащих государственную или иную охраняемую федеральным законом тайну, предметов и документов, содержащих информацию о вкладах и счетах граждан в банках и иных кредитных организациях, а также вещей, заложенных или сданных на хранение в ломбард.
9. Наложение ареста на почтово-телеграфные отправления, их осмотр и выемка: понятие, основания и порядок производства.
10. Контроль и запись переговоров: понятие, основания и порядок производства.
11. Получение информации о соединениях между абонентами и (или) абонентскими устройствами: понятие, основания и порядок производства.
12. Допрос: понятие и виды. Место и время допроса. Порядок вызова на допрос. Общие правила проведения допроса. Протокол допроса. Особенности допроса несовершеннолетнего потерпевшего или свидетеля.
13. Очная ставка: понятие, основания и порядок проведения.
14. Предъявление для опознания: понятие и виды. Основания и порядок предъявления для опознания. Особенности опознания трупа.
15. Проверка показаний на месте: понятие, основания и порядок производства. Отличие проверки показаний на месте от следственного эксперимента.
16. Производство судебной экспертизы. Основания и порядок назначения судебной экспертизы. Виды судебной экспертизы: повторная экспертиза, дополнительная экспертиза, комиссионная экспертиза, комплексная экспертиза. Обязательное назначение судебной экспертизы. Присутствие следователя при производстве судебной экспертизы. Права подозреваемого, обвиняемого, потерпевшего, свидетеля при назначении и производстве судебной экспертизы. Порядок направления материалов уголовного дела для производства судебной экспертизы. Получение образцов для сравнительного исследования: понятие, виды, основания и порядок. Помещение в медицинский или психиатрический стационар для производства судебной экспертизы. Заключение эксперта. Допрос эксперта. Предъявление подозреваемому, обвиняемому, его защитнику, потерпевшему, свидетелю заключения эксперта и протокола допроса эксперта.

Тема 9. Привлечение лица в качестве обвиняемого

1. Привлечение в качестве обвиняемого: понятие, основания и значение.
2. Порядок привлечения в качестве обвиняемого. Форма, содержание и значение постановления о привлечении лица в качестве обвиняемого.
3. Предъявление обвинения. Срок предъявления обвинения. Извещение обвиняемого о дне предъявления обвинения и разъяснение ему права самостоятельно пригласить защитника либо ходатайствовать об обеспечении участия защитника следователем. Порядок обеспечения явки обвиняемого. Основания и порядок принудительного привода обвиняемого. Порядок предъявления обвинения. Разъяснение обвиняемому сущности предъявленного обвинения, а также его прав. Участие защитника при предъявлении обвинения.
4. Допрос обвиняемого. Порядок допроса обвиняемого. Протокол допроса обвиняемого: форма и содержание. Оформление отказа обвиняемого от дачи показаний. Повторный допрос обвиняемого.
5. Изменение и дополнение обвинения. Частичное прекращение уголовного преследования.

Тема 10. Приостановление, возобновление и окончание предварительного расследования

1. Приостановление предварительного расследования: понятие и значение.
2. Основания и условия приостановления предварительного расследования. Порядок приостановления предварительного расследования.

3. Действия следователя, дознавателя после приостановления предварительного расследования. Уведомление участников уголовного судопроизводства о приостановлении предварительного расследования. Право на обжалование решения о приостановлении предварительного расследования. Меры по установлению лица, подлежащего привлечению в качестве подозреваемого или обвиняемого, либо по установлению места нахождения подозреваемого или обвиняемого или его розыску.

4. Розыск подозреваемого, обвиняемого. Порядок объявления подозреваемого, обвиняемого в розыск. Избрание меры пресечения в отношении разыскиваемого обвиняемого.

5. Возобновление приостановленного предварительного расследования. Основания и порядок возобновления приостановленного предварительного расследования. Уведомление участников уголовного судопроизводства о возобновлении предварительного расследования.

6. Порядок исчисления сроков предварительного следствия и дознания после возобновления предварительного расследования.

Тема 11. Досудебное разбирательство

1. Понятие производства в суде первой инстанции.

2. Подготовка к судебному заседанию: понятие и значение.

3. Полномочия судьи по поступившему в суд уголовному делу. Вопросы, подлежащие выяснению по поступившему в суд уголовному делу. Виды принимаемых судьей решений и сроки их принятия.

4. Порядок подготовки к судебному заседанию. Меры по обеспечению гражданского иска и возможной конфискации имущества.

5. Основания и порядок назначения судебного заседания без проведения предварительного слушания. Вызовы в судебное заседание. Срок начала разбирательства в судебном заседании.

6. Предварительное слушание: основания и порядок проведения.

7. Виды решений, принимаемых судьёй на предварительном слушании. Исключение доказательств по ходатайству стороны. Возвращение уголовного дела прокурору. Приостановление производства по уголовному делу. Прекращение уголовного дела или уголовного преследования. Назначение производства в суде с участием присяжных заседателей.

Тема 12. Судебное разбирательство: подготовительная часть, судебное следствие, прения сторон и последнее слово подсудимого.

1. Судебное разбирательство: понятие и значение.

2. Общие условия судебного разбирательства: понятие и значение. Соотношение принципов уголовного судопроизводства и общих условий судебного разбирательства.

3. Понятие подсудности. Виды подсудности. Подсудность уголовных дел различным составам суда. Определение подсудности при соединении уголовных дел. Передача уголовного дела по подсудности. Изменение территориальной подсудности уголовного дела. Недопустимость споров о подсудности.

4. Непосредственность и устность судебного разбирательства.

5. Гласность судебного разбирательства. Основания и порядок назначения и проведения закрытого судебного разбирательства.

6. Неизменность состава суда.

7. Председательствующий в судебном заседании, его полномочия.

8. Равенство прав сторон обвинения и защиты в судебном заседании.

9. Секретарь судебного заседания, его роль в судебном заседании.

10. Участие обвинителя в судебном разбирательстве.

11. Участие подсудимого в судебном разбирательстве.

12. Участие защитника в судебном разбирательстве. Действия суда в случае неявки защитника и его замены.

13. Участие потерпевшего и (или) его представителя в судебном разбирательстве.

14. Участие гражданского истца, гражданского ответчика, их представителей в судебном разбирательстве.

15. Участие специалиста в судебном разбирательстве.
16. Пределы судебного разбирательства.
17. Отложение и приостановление судебного разбирательства.
18. Прекращение уголовного дела в судебном заседании: основания и порядок.
19. Решение вопроса о мере пресечения.
20. Порядок вынесения определения, постановления в судебном заседании.
21. Регламент судебного заседания. Меры воздействия за нарушение порядка в судебном заседании.
22. Протокол судебного заседания, его структура и содержание. Замечания на протокол судебного заседания.
23. Структура судебного разбирательства.
Подготовительная часть судебного заседания, ее понятие и значение. Последовательность действий и решений суда в подготовительной части судебного заседания.
24. Судебное следствие, его значение. Начало судебного следствия. Порядок исследования доказательств. Допрос подсудимого, потерпевшего и свидетелей. Особенности допроса потерпевшего и свидетеля путем использования систем видеоконференцсвязи. Особенности допроса несовершеннолетнего потерпевшего и свидетеля. Оглашение показаний подсудимого, потерпевшего, свидетеля, а также протоколов следственных действий и иных документов. Допрос эксперта. Производство судебной экспертизы в суде. Осмотр вещественных доказательств, местности и помещения, следственный эксперимент, предъявление для опознания, освидетельствование в ходе судебного следствия. Приобщение к материалам уголовного дела документов, представленных суду. Окончание судебного следствия.
25. Прения сторон и последнее слово подсудимого. Участники прений сторон. Содержание и порядок прений сторон. Реплики. Последнее слово подсудимого. Его содержание, продолжительность.
26. Основания и порядок возобновления судебного следствия.
27. Удаление суда в совещательную комнату для постановления приговора.
28. Постановление приговора. Порядок постановления приговора. Тайна совещания судей. Вопросы, разрешаемые судом при постановлении приговора. Решение вопроса о виновности подсудимого. Порядок совещания судей при коллегиальном рассмотрении уголовного дела.
29. Приговор: понятие и значение. Постановление приговора именем Российской Федерации. Законность, обоснованность и справедливость приговора.
30. Виды приговоров. Основания постановления оправдательного и обвинительного приговоров.
31. Форма и содержание приговора. Вводная, описательно-мотивировочная и резолютивная части оправдательного приговора. Вводная, описательно-мотивировочная и резолютивная части обвинительного приговора.
32. Провозглашение приговора. Основания и порядок освобождения подсудимого из-под стражи в зале суда. Вручение копии приговора. Вопросы, решаемые судом одновременно с постановлением приговора.

Тема 13. Производство в апелляционной и кассационной инстанции

1. Апелляционное обжалование судебных решений, не вступивших в законную силу. Право апелляционного обжалования. Судебные решения, подлежащие апелляционному обжалованию. Порядок принесения апелляционной жалобы, представления. Сроки апелляционного обжалования приговоров или иных судебных решений. Порядок восстановления срока апелляционного обжалования. Требования, предъявляемые к апелляционной жалобе, представлению. Извещение о принесенных апелляционных жалобе, представлении. Последствия подачи апелляционной жалобы, представления.
2. Апелляционный порядок рассмотрения уголовного дела. Предмет судебного разбирательства и сроки рассмотрения уголовного дела в суде апелляционной инстанции.

Назначение и подготовка заседания суда апелляционной инстанции. Участие сторон в судебном заседании при рассмотрении уголовного дела в суде апелляционной инстанции.

3. Порядок рассмотрения уголовного дела судом апелляционной инстанции. Подготовительная часть судебного заседания. Судебное следствие. Прения сторон. Последнее слово лица, в отношении которого проверяется судебное решение.

4. Решения, принимаемые судом апелляционной инстанции. Основания отмены или изменения судебного решения в апелляционном порядке. Пределы прав суда апелляционной инстанции.

5. Апелляционный приговор: форма, содержание, порядок постановления и обращение к исполнению. Апелляционное определение и постановление: форма, содержание, порядок вынесения и обращение их к исполнению.

6. Обжалование решения суда апелляционной инстанции. Повторное рассмотрение уголовного дела судом апелляционной инстанции.

7. Пересмотр вступивших в законную силу приговоров, определений и постановлений суда: понятие и виды.

8. Производство в суде кассационной инстанции: понятие и значение. Отличие производства в суде кассационной инстанции от производства в суде апелляционной инстанции.

9. Право на обращение в суд кассационной инстанции. Порядок подачи кассационных жалобы, представления. Содержание кассационной жалобы, представления. Возвращение кассационных жалобы, представления без рассмотрения. Поворот к худшему при пересмотре приговора, определения, постановления суда в кассационной инстанции. Действия суда кассационной инстанции при поступлении кассационных жалобы, представления.

10. Рассмотрение кассационных жалобы, представления. Сроки рассмотрения кассационных жалобы, представления. Постановление судьи об отказе в передаче кассационных жалобы, представления для рассмотрения в судебном заседании суда кассационной инстанции. Постановление судьи о передаче кассационных жалобы, представления с уголовным делом для рассмотрения в судебном заседании суда кассационной инстанции. Извещение лиц, участвующих в деле, о передаче кассационных жалобы, представления с уголовным делом для рассмотрения в судебном заседании суда кассационной инстанции.

11. Сроки и порядок рассмотрения уголовного дела по кассационным жалобе, представлению в судебном заседании суда кассационной инстанции.

12. Решения, принимаемые судом кассационной инстанции. Основания отмены или изменения судебного решения в кассационном порядке. Пределы прав суда кассационной инстанции.

13. Недопустимость внесения повторных или новых кассационных жалобы, представления.

Тема 14. Производство в надзорной инстанции

1. Производство в суде надзорной инстанции: понятие и значение. Отличие производства в суде надзорной инстанции от производства в суде апелляционной инстанции и производства в суде кассационной инстанции.

2. Пересмотр судебных решений в порядке надзора. Порядок и срок подачи надзорных жалобы, представления. Содержание надзорных жалобы, представления. Возвращение надзорных жалобы, представления без рассмотрения по существу.

3. Рассмотрение надзорных жалобы, представления. Сроки рассмотрения надзорных жалобы, представления. Постановление об отказе в передаче надзорных жалобы, представления для рассмотрения в судебном заседании Президиума Верховного Суда Российской Федерации. Постановление о передаче надзорных жалобы, представления с уголовным делом для рассмотрения в судебном заседании Президиума Верховного Суда Российской Федерации. Основания отмены или изменения судебных решений в порядке надзора.

4. Порядок и срок рассмотрения уголовного дела по надзорным жалобе, представлению в судебном заседании Президиума Верховного Суда Российской Федерации. Полномочия Президиума Верховного Суда Российской Федерации при пересмотре судебных решений в порядке надзора. Пределы прав Президиума Верховного Суда Российской Федерации.

Вступление в законную силу постановления Президиума Верховного Суда Российской Федерации вступивших в законную силу приговора, определения, постановления суда.

5. Возобновление производства по уголовному делу ввиду новых или вновь открывшихся обстоятельств: понятие и значение. Отличия возобновления производства по уголовному делу ввиду новых или вновь открывшихся обстоятельств от производства в надзорной инстанции.

6. Основания возобновления производства по уголовному делу ввиду новых или вновь открывшихся обстоятельств. Вновь открывшиеся обстоятельства. Новые обстоятельства. Отличия новых обстоятельств от вновь открывшихся.

7. Сроки возобновления производства.

8. Порядок возобновления производства по уголовному делу ввиду новых или вновь открывшихся обстоятельств. Возбуждение прокурором производства по уголовному делу ввиду новых или вновь открывшихся обстоятельств. Расследование новых обстоятельств или проверка вновь открывшихся обстоятельств. Действия прокурора по окончании проверки или расследования.

9. Порядок разрешения судом вопроса о возобновлении производства по уголовному делу ввиду новых или вновь открывшихся обстоятельств. Решения суда по заключению прокурора.

10. Производство по уголовному делу после отмены судебных решений ввиду новых или вновь открывшихся обстоятельств.

11. Особенности возобновления Президиумом Верховного Суда Российской Федерации производства ввиду новых обстоятельств, установленных решениями Конституционного Суда Российской Федерации и Европейского Суда по правам человека.

5.3 Содержание практических занятий

Тема 1. Сущность, основные понятия и нормативная основа уголовного процесса

Форма проведения занятия – *опросная*.

Основные вопросы:

1. Понятие уголовного судопроизводства (уголовного процесса), его правовая регламентация и научные определения. Уголовный процесс и уголовное судопроизводство. Уголовное судопроизводство и правосудие.

2. Система уголовного судопроизводства. Досудебное производство и судебное производство. Стадия уголовного процесса: понятие и признаки. Виды стадий уголовного процесса.

4. Уголовно-процессуальные функции, их понятие и виды. Уголовно-процессуальная форма, ее единство и дифференциация. Уголовно-процессуальные отношения (правоотношения): понятие, специфика, момент возникновения и элементы.

5. Уголовный процесс как вид государственной деятельности. Соотношение уголовно-процессуальной деятельности с оперативно-розыскной деятельностью, административной деятельностью.

6. Уголовный процесс как наука: ее предмет, система, методы и задачи в современных условиях.

7. Уголовный процесс как учебная дисциплина: ее предмет, система и взаимосвязь с другими курсами.

Тема 2. Принципы уголовного процесса

Форма проведения занятия – *опросная*.

Основные вопросы:

1. Понятие принципов уголовного судопроизводства. Значение принципов уголовного судопроизводства.

2. Система принципов уголовного судопроизводства.

3. Законность при производстве по уголовному делу.

4. Осуществление правосудия только судом.

5. Независимость судей.

6. Уважение чести и достоинства личности. Неприкосновенность личности.
7. Охрана прав и свобод человека и гражданина в уголовном судопроизводстве.
8. Неприкосновенность жилища.
9. Тайна переписки, телефонных и иных переговоров, почтовых, телеграфных и иных сообщений.
10. Презумпция невиновности.
11. Состязательность сторон.
12. Обеспечение подозреваемому и обвиняемому права на защиту.
13. Свобода оценки доказательств.
14. Язык уголовного судопроизводства.
15. Право на обжалование процессуальных действий и решений.
16. Гарантии обеспечения принципов уголовного судопроизводства. Правовые последствия нарушения в уголовном судопроизводстве конституционных прав и свобод человека и гражданина.

Тема 3. Участники уголовного процесса

Форма проведения занятия – *контрольная работа, решение задач, вопросно-опросная*

Основные задания:

1. Следователь – это
2. Перечислить полномочия следователя (не менее 3)
3. Ответить на вопрос: в чём принципиальные отличия участников уголовного судопроизводства, наделенных властными полномочиями (суд, прокурор, следователь, дознаватель....) от остальных участников (обвиняемый, подозреваемый, защитник, потерпевший,....)?

Задача 1. Расследуя дело по обвинению Бучкина в совершении кражи имущества из квартиры, следователь произвел осмотр места происшествия, в ходе которого был обнаружен и изъят след обуви. Затем в личной беседе следователь попросил оперуполномоченного Сидорова произвести осмотр в квартире Бучкина. В ходе осмотра Сидоров обнаружил и изъяс принадлежащие Бучкину ботинки. Экспертиза показала, что след обуви, изъятый с места происшествия, оставлен ботинком, принадлежащим Бучкину.

Правомерны ли действия Сидорова? Каким документом должны удостоверяться полномочия Сидорова на производство следственных действий?

Задача 2. Председатель Увельского районного суда Челябинской области, являясь единственным судьей данного района, рассмотрел уголовное дело по обвинению Усольцева и вынес обвинительный приговор. По апелляционной жалобе осужденного приговор был отменен, дело направлено на новое рассмотрение в тот же суд. Вправе ли этот же судья повторно рассмотреть данное дело в суде первой инстанции?

Тест:

1. К участникам уголовного процесса, со стороны обвинения, относятся:
 - а) прокурор;
 - б) защитник;
 - в) суд.
2. Какое должностное лицо, осуществляет правосудие?
 - а) судья;
 - б) дознаватель;
 - в) прокурор.
3. Какое должностное лицо вправе осуществлять допрос обвиняемого?
 - а) следователь;
 - б) эксперт;

в) потерпевший.

4. Лицу, которому могут быть известны какие-либо обстоятельства, имеющие значение для расследования и разрешения уголовного дела, которое вызвано для дачи показаний, является:

а) потерпевшим;

б) ответчиком;

в) свидетелем.

5. Лицу, в отношении которого в ходе досудебного производства, вынесено постановление о привлечении его в качестве обвиняемого, является:

а) обвиняемым;

б) подозреваемым;

в) подсудимым.

Тема 4. Доказательства в уголовном процессе: общие положения. Виды доказательств

Форма проведения занятия – *контрольная работа, решение задач*

Основные задания:

Задание 1. Определите, какие обстоятельства, подлежащие доказыванию (ст. 73 УПК РФ), должны быть установлены на момент возбуждения уголовного дела, привлечения в качестве обвиняемого, составления обвинительного заключения (обвинительного акта), постановления приговора? Результат отразите в таблице, отметив выводы знаком «+/-».

№	Обстоятельство, подлежащее доказыванию	Возбуждение уголовного дела	Привлечение в качестве обвиняемого	Составление обвинительного заключения	Постановление приговора

Задание 2. Составьте схему, демонстрирующую соотношение предмета доказывания с обстоятельствами, подлежащими доказыванию.

1. На лекции по «Судебная медицина» между двумя студентами 8 ряда завязалась драка. В ходе драки студенту Зубрилову был причинен вред здоровью средней тяжести студентом Очкастовым. Следователь отказал в удовлетворении ходатайства Очкастова о допросе двух студентов, сидевших на 10 ряду и видевших, что Зубрилов начал драку, сославшись на то, что следствие располагает показаниями 12 студентов, сидевших на 1 и 9 ряду, указавших, что драку инициировал Очкастов.

Обоснован ли данный отказ следователя. Скольких очевидцев должен допросить следователь, если известно, что на лекции присутствовало 64 человека?

2. В ходе допроса свидетель Миловидова заявила, что следователь не вправе задавать вопросы о ее личных взаимоотношениях с ее сослуживцем Вальдемаровым, обвиняющимся в совершении преступления, предусмотренного ч. 2 ст. 162 УК РФ (разбой, совершенный группой лиц по предварительному сговору) и о его взаимоотношениях с другими коллегами по работе. Она заявила, что отказывается отвечать на подобные вопросы, поскольку Вальдемаров обвиняется в преступлении, совершенном в публичном месте (на улице), следовательно, вопросы следователя не имеют никакого отношения к делу.

Соответствует ли закону позиция свидетеля Миловидовой.

Тема 5. Меры процессуального принуждения

Форма проведения занятия – *опросная, решение задач*

Основные задания:

1. Понятие и значение мер процессуального принуждения в уголовном судопроизводстве, их виды.

2. Процессуальные гарантии прав и свобод личности при применении мер процессуального принуждения в уголовном судопроизводстве.

3. Задержание подозреваемого. Понятие задержания лица, подозреваемого в совершении преступления. Лица, обладающие полномочиями на задержание подозреваемого. Основания, условия и мотивы задержания. Порядок и срок задержания подозреваемого.

Допрос подозреваемого.

Сообщение прокурору о произведенном задержании.

Уведомление о задержании подозреваемого. Случаи сохранения факта задержания в тайне.

Освобождение подозреваемого: основания и порядок.

4. Меры пресечения. Понятие меры пресечения. Значение мер пресечения при производстве по уголовным делам.

Основания для избрания меры пресечения.

Обстоятельства, учитываемые при избрании меры пресечения.

Избрание меры пресечения в отношении подозреваемого.

Порядок избрания меры пресечения. Обеспечение прав и свобод личности при избрании меры пресечения. Меры пресечения, избираемые по решению суда.

5. Виды мер пресечения.

Подписка о невыезде и надлежащем поведении: понятие, основания и порядок избрания.

Последствия нарушения подозреваемым или обвиняемым подписки о невыезде.

Личное поручительство: понятие, основания и порядок избрания. Применение мер взыскания к поручителям в случае невыполнения ими своих обязательств.

Наблюдение командования воинской части: понятие, условия и порядок избрания.

Присмотр за несовершеннолетним подозреваемым или обвиняемым: понятие, порядок избрания. Применение мер взыскания к лицам, которым несовершеннолетний подозреваемый, обвиняемый были отданы под присмотр, в случае невыполнения ими принятого обязательства.

Залог: понятие, порядок его внесения, последствия невыполнения или нарушения подозреваемым, обвиняемым обязательств, связанных с внесенным за него залогом. Определение вида и размера залога. Порядок возвращения залога залогодателю. Обращение залога в доход государства.

Домашний арест: понятие и порядок избрания. Ограничения, которым подвергается подозреваемый, обвиняемый при избрании домашнего ареста.

Заключение под стражу: понятие, соотношение с задержанием и наказанием в виде ареста и лишения свободы. Условия применения данной меры пресечения. Основания заключения под стражу.

6. Порядок избрания меры пресечения в виде заключения под стражу. Ходатайство об избрании данной меры процессуального принуждения. Получение следователем согласия руководителя следственного органа, дознавателем – согласия прокурора.

Рассмотрение судьей постановления о возбуждении ходатайства об избрании в качестве меры пресечения заключения под стражу. Обжалование постановления судьи.

Порядок содержания лиц, заключенных под стражу. Сроки содержания под стражей, порядок их продления.

Меры попечения о детях и охраны имущества заключенного под стражу.

7. Отмена или изменение мер пресечения.

8. Иные меры процессуального принуждения. Понятие и виды иных мер процессуального принуждения, основания их применения. Иные меры процессуального принуждения, избираемые по решению суда.

Обязательство о явке: понятие, порядок отобрания, последствия нарушения.

Привод: понятие, основания, решение о приводе и его процессуальное оформление. Время привода. Органы и лица, осуществляющие привод.

Временное отстранение от должности. Основания и порядок временного отстранения от должности подозреваемого или обвиняемого. Возбуждение дознавателем и следователем

ходатайства о временном отстранении обвиняемого от должности. Решения судьи по ходатайству дознавателя и следователя о временном отстранении обвиняемого от должности. Отмена данной меры процессуального принуждения.

Наложение ареста на имущество. Понятие и цели наложения ареста на имущество. Основания для наложения ареста на имущество. Порядок наложения ареста на имущество. Имущество, на которое не может быть наложен арест. Отмена наложения ареста на имущество. Порядок наложения ареста на денежные средства и иные ценности. Особенности порядка наложения ареста на ценные бумаги. Отмена данной меры принуждения.

Денежное взыскание. Основания и порядок наложения денежного взыскания.

1. Укажите в приведенном перечне – напротив: что относится к мерам пресечения, следственным действиям и наказаниям.

Штраф	
Допрос	
Домашний арест	
Залог	
Обыск	
Привлечение лица в качестве обвиняемого	
Проверка показаний на месте	
Подписка о невыезде	
Очная ставка	
Наложение ареста на имущество	

2. В отношении Гамукяна, жителя Армении, обвиняемого в совершении преступления, предусмотренного п. «г» ч.2 ст. 158 УК РФ, была избрана мера пресечения в виде подписки о невыезде и надлежащем поведении. Гамукян уехал из города Омска в Армению, нарушив данное им обязательство не отлучаться с места жительства или временного нахождения без разрешения следователя. Об этом следователю сообщил потерпевший Симонокин. Факт отъезда подтвердила и его сожительница Сивушкина, которая пояснила, что Гамукян у неё появляется эпизодически, а постоянно проживает в Армении. По её словам, в город Омск Гамукян, как правило, приезжает по коммерческим делам и попутно навещается к ней.

Могла ли быть в данном случае применена мера пресечения в виде подписки о невыезде?

Тема 6. Возбуждение уголовного дела

Форма проведения занятия – *решение кейс-задач, составление процессуальных документов*

Основные вопросы:

Какие из указанных ниже ситуаций являются основаниями для возбуждения уголовного дела? Поясните ответ.

ЗАДАЧА 1: Шофер Королёв проник ночью в гараж организации, в которой работал, взял закреплённую за ним автомашину, самовольно выехал на ней в город и в течение нескольких часов перевозил на ней мебель и другие вещи в свою квартиру.

ЗАДАЧА 2: Дьяченко похитил у пассажира трамвая кошелек, в котором оказалось 12 рублей. Следователь в возбуждении уголовного дела против Дьяченко отказал, считая совершённое им деяние не представляющим большой общественной опасности, так как ущерб потерпевшему причинен незначительный.

ЗАДАЧА 3: Во время охоты Кондрашов выстрелил в кабана из охотничьего ружья. В момент выстрела ружьё разорвалось, и осколком ствола был убит стоявший рядом Марченко.

ЗАДАЧА 4: Щапов намеревался совершить квартирную кражу, для чего подготовил ключи и отмычки. О его преступном замысле стало известно полиции.

Задача. 11 сентября 2016 года Иванцова Л.Н., приехав на дачный участок, обнаружила отсутствие ряда вещей, находившихся в беседке и теплице, в частности бытовой инвентарь и большая металлическая бочка.

12 сентября Иванцова написала заявление, принесла его в отдел полиции № 23 города Каменск-Уральский Свердловской области и отдала оперативному дежурному, который вызвал дознавателя, капитана полиции – Коваленко П.Р., передал ему заявление и поручил разобраться: выехать на место происшествия, изъять следы, убедиться в том, что хищение действительно имеет место, после чего передать материал в дежурную часть.

Дознаватель в составе дежурной следственно-оперативной группы выехал на дачный участок Иванцовой, произвел осмотр места происшествия, изъясил следы обуви, допросил в качестве свидетеля соседку Сергееву А.П., вернулся в отдел полиции и передал материал оперативному дежурному. Затем дознаватель вынес постановление о возбуждении уголовного дела.

Тема 7. Предварительное расследование: дознание и следствие

Форма проведения занятия – *опросная, составление процессуальных документов*

Основные задания:

1. Предварительное расследование: понятие и значение.
2. Общие условия предварительного расследования: понятие, значение и виды.
3. Формы предварительного расследования.
4. Предварительное следствие как форма предварительного расследования. Система предварительного следствия. Срок предварительного следствия, основания и порядок его продления. Производство предварительного следствия следственной группой. Взаимодействие следователя с органами дознания при производстве предварительного следствия; полномочия следователя при осуществлении взаимодействия.
5. Дознание как форма предварительного расследования. Порядок дознания. Срок дознания и порядок его продления. Производство дознания группой дознавателей. Дознание в сокращенной форме.
6. Соотношение предварительного следствия и дознания.
7. Подследственность: понятие и виды. Основания и порядок передачи уголовных дел по подследственности.
8. Место производства предварительного расследования.
9. Соединение уголовных дел. Выделение уголовного дела. Выделение в отдельное производство материалов уголовного дела.
10. Начало производства предварительного расследования.
11. Производство неотложных следственных действий. Понятие неотложных следственных действий. Органы и должностные лица, наделённые правом производства неотложных следственных действий.
12. Окончание предварительного расследования.
13. Восстановление уголовных дел.
14. Обязательность рассмотрения ходатайства.
15. Недопустимость разглашения данных предварительного расследования.

ЗАДАЧА ДЛЯ ЗАПОЛНЕНИЯ БЛАНКА – обвинительное заключение:

25 декабря 2014 г., в 16-30 на ул. Солнечная д. 26 в г. Екатеринбурге Андрей Владимирович Корнеев был застигнут при совершении им разбойного нападения на Александру Сергеевну Долотову. Очевидцы преступления Орлов и Голубева указали на Корнеева как на лицо, которое напало на потерпевшую с целью похитить ее имущество. Оперуполномоченный уголовного розыска майор полиции Князев доставил Корнеева в отдел полиции. Следователь - капитан полиции Рыбин произвел личный обыск Корнеева в присутствии двух понятых - Седова и Перова, в ходе которого в левом кармане куртки было обнаружено похищенное имущество Долотовой – золотые сережки, два золотых кольца и сотовый телефон. Защитник Корнеева – Маленков утверждал, что очевидцы преступления не могли рассмотреть нападающего, в связи с сильным снегопадом. По данному факту было возбуждено уголовное дело, Корнеев был задержан в порядке ст. 91,92 УПК РФ и водворен в изолятор временного содержания.

При допросе А.В. Корнеева следователем К.И. Рыбиным, было установлено, что лицо является гражданином РФ, 12.07.1990 года рождения, зарегистрированный и проживающий по ул. Солнечная 21 в г. Екатеринбурге. Корнеев имеет среднее общее образование, работает грузчиком в ООО «Алехно», не имеет судимости, не состоит на воинском учёте, не женат и имеет троих детей в возрасте от 3 до 8 лет,

характеризуется по месту работы – отрицательно, имеет несколько дисциплинарных взысканий за распитие алкогольных напитков на рабочем месте.

А.В. Дологова – потерпевшая: является гражданкой РФ, 10.04.1991 года рождения, зарегистрирована и проживает по ул. Солнечная 23 в г. Екатеринбурге, работает кассиром с продуктовым магазине ОАО «Универсам», имеет 2 детей.

Тема 8. Следственные действия

Форма проведения занятия – *опросная, составление процессуальных документов*

Основные задания:

1. Следственные действия: понятие и система. Соотношение понятий «следственные действия» и «процессуальные действия». Основания производства следственных действий.

2. Общие правила производства следственных действий. Судебный порядок получения разрешения на производство следственного действия. Процессуальное оформление хода и результатов следственных действий. Участие в следственных действиях специалиста, переводчика, понятых и иных участников уголовного судопроизводства.

3. Виды следственных действий.

4. Осмотр: понятие и виды. Основания и порядок производства осмотра. Особенности осмотра трупа. Эксгумация.

5. Освидетельствование: понятие, основания и порядок производства.

6. Следственный эксперимент: понятие, основания и порядок производства.

7. Обыск: понятие и виды. Основания и порядок производства обыска. Особенности производства обыска в жилище и личного обыска.

8. Выемка: понятие и виды. Отличие выемки от обыска. Основания и порядок производства выемки. Особенности производства выемки в жилище, выемки предметов и документов, содержащих государственную или иную охраняемую федеральным законом тайну, предметов и документов, содержащих информацию о вкладах и счетах граждан в банках и иных кредитных организациях, а также вещей, заложенных или сданных на хранение в ломбард.

9. Наложение ареста на почтово-телеграфные отправления, их осмотр и выемка: понятие, основания и порядок производства.

10. Контроль и запись переговоров: понятие, основания и порядок производства.

11. Получение информации о соединениях между абонентами и (или) абонентскими устройствами: понятие, основания и порядок производства.

12. Допрос: понятие и виды. Место и время допроса. Порядок вызова на допрос. Общие правила проведения допроса. Протокол допроса. Особенности допроса несовершеннолетнего потерпевшего или свидетеля.

13. Очная ставка: понятие, основания и порядок проведения.

14. Предъявление для опознания: понятие и виды. Основания и порядок предъявления для опознания. Особенности опознания трупа.

15. Проверка показаний на месте: понятие, основания и порядок производства. Отличие проверки показаний на месте от следственного эксперимента.

16. Производство судебной экспертизы. Основания и порядок назначения судебной экспертизы. Получение образцов для сравнительного исследования: понятие, виды, основания и порядок. Заключение эксперта. Допрос эксперта. Предъявление подозреваемому, обвиняемому, его защитнику, потерпевшему, свидетелю заключения эксперта и протокола допроса эксперта.

ЗАДАЧА ДЛЯ ЗАПОЛНЕНИЯ БЛАНКА – допрос потерпевшего:

Арапкина Наталья Алексеевна, 29 августа 1975 года рождения, уроженка г. Красноярска Красноярской области, не судимая, зарегистрированная и проживающая по адресу: Свердловская область, г. Екатеринбург, ул. Ленина 137/4, гражданка Российской Федерации, по месту жительства характеризуется положительно, имеющая высшее образование, состоящая в браке с Арапкиным Ф.С. и имеющая двоих детей, работающая фасовщицей в ООО «АЛИДИ-ВЕСТ».

10 июля 2015 года потерпевшая обратилась в Ленинский РОВД № 3 г. Екатеринбурга, с заявлением об изнасиловании её Буровякиным Алексеем Дмитриевичем. Следователем

Ленинского РОВД № 3 г. Екатеринбурга, майором полиции Футкиным А.Г. было возбуждено уголовное дело в отношении Буровякина А.Д., также было принято решение о немедленном освидетельствовании потерпевшей Арапкиной, для производства которого им был приглашен главный врач районной больницы Тороняева.

По данному факту, она пояснила следующее, что Буровякин Алексей Дмитриевич и она (Арапкина Наталья Алексеевна) работают совместно в одном цехе для фасовки товаров в ООО «АЛИДИ-ВЕСТ».

9 июля 2015 года, примерно 18 часов 00 минут, находясь по месту своей работы, расположенного по адресу: Свердловская область, г. Екатеринбург, ул. Центральная, 4, в конце рабочей смены, осталась наедине с Буровякиным А.Д., который начал говорить нецензурные вещи в адрес её. Затем после игнорирования колких замечаний, Буровякин А.Д. схватил Арапкину за руки, с целью избежания сопротивления, начал наносить удары кулаками в лицо и пинать ногами в живот (имеются многочисленные следы побоев и насилия, которые освидетельствованы врачом). Она пытаясь оказать сопротивление, путём нанесения царапин и укусов Буровякину А.Д., еще больше разозлила насильника, в результате чего он сорвал с неё одежду, и совершил насильственный половой акт. После этого, Буровякин сильно ударил её по лицу, в результате она потеряла сознание. Очнувшись в этом же месте, Буровякина уже не было.

Тема 9. Привлечение лица в качестве обвиняемого

Форма проведения занятия – *выполнение практико-ориентированных заданий, вопросно-опросная*

Основные вопросы:

1. В производстве следователя Пугайло находилось уголовное дело по обвинению Сидоренко в совершении грабежа. В ходе допроса обвиняемый Сидоренко заявил ходатайство о вызове в качестве свидетеля Смирнова П.П., который может подтвердить алиби Сидоренко. Однако следователь Пугайло закончил предварительное следствие по делу, не допросив свидетеля Смирнова П.П.

Какие процессуальные нарушения допущены следователем? В чем конкретно они выразились? Вправе ли следователь отказать в заявленном ходатайстве и если вправе, то в какой процессуальной форме? Каким образом можно устранить допущенные нарушения?

2. 30 сентября 2018 г. гражданину Чолкову было предъявлено обвинение по ч. 2 ст. 264 УК РФ и в отношении него избрана мера пресечения — подписка о невыезде. Гражданин Чолков, будучи не согласен с избранием в отношении него меры пресечения, подал жалобу в суд на неправомочность действий следователя полиции Сахарова.

Имел ли Чолков право обжаловать действия следователя Сахарова? Предусмотрено ли действующим уголовно-процессуальным законом право обжаловать в суд меру пресечения?

Тест:

1. Решение следователя о привлечении лица в качестве обвиняемого, оформляется:

- а) Постановлением;
- б) Протоколом;
- в) Определением судьи.

2. После принятия решения о привлечении лица в качестве обвиняемого, один из субъектов уголовного процесса именуется лицом:

- а) совершившим преступление;
- б) виновным в совершении преступления;
- в) подозреваемым в совершении преступления.

3. Последствия неявики без уважительной причины, в результате которой может быть применено:

- а) денежное взыскание;

б) конфискация имущества;

в) привод.

4. При производстве допроса обвиняемого, вправе присутствовать:

а) потерпевший;

б) понятой;

в) защитник.

5. В ходе допроса обвиняемого, следователь выясняет:

а) признает ли он себя виновным;

б) место нахождения вещественных доказательств;

в) характер и размер вреда, причиненного преступлением.

Тема 10. Приостановление, возобновление и окончание предварительного расследования

Форма проведения занятия – *выполнение практико-ориентированных заданий, составление процессуальных документов*

Основные вопросы:

1. В г. Екатеринбурге, 2 января 2015 года было совершено убийство Силкова. Органами предварительного следствия оно было квалифицировано по п. «и», «е» ч. 2 ст. 105 УК РФ. Постановление о привлечении в качестве обвиняемого в совершении данного преступления было вынесено в отношении Фаткина, находившегося к тому времени под стражей в качестве подозреваемого в следственном изоляторе. По пути из следственного изолятора к следователю, для предъявления обвинения на допрос, Фаткин напал на конвой, причинив конвоиру тяжкий вред здоровью, и скрылся. По истечении срока предварительного следствия, его производство, в связи с этим было приостановлено. Фаткин был объявлен в розыск. В ходе оперативно-розыскных мероприятий по приостановленному делу были найдены свидетели – очевидцы убийства Силкова.

Какое процессуальное решение в данном случае следует принять?

2. Боряткину было предъявлено обвинение в совершении преступления, предусмотренного п. «г» ч.2 ст. 163 УК РФ. Потерпевшая Мотолкина в результате разбойного нападения на неё заболела и с диагнозом «инфаркт миокарда» была положена в больницу. Ввиду тяжелого состояния в течение всего производства предварительного следствия врачи запретили её допрашивать. Исходя из того что показания Мотолкиной имеют важное доказательственное значение для установления виновности обвиняемого, следователь по истечении срока предварительного следствия вынес постановление о приостановлении предварительного следствия в связи с тяжелым заболеванием потерпевшей, удостоверенным лечащим врачом.

Предусматривает ли уголовно-процессуальный закон такое основание для приостановления предварительного следствия?

Тема 11. Досудебное разбирательство

Форма проведения занятия – *опросная*

Основные вопросы:

1. Понятие производства в суде первой инстанции.

2. Подготовка к судебному заседанию: понятие и значение.

3. Полномочия судьи по поступившему в суд уголовному делу. Вопросы, подлежащие выяснению по поступившему в суд уголовному делу. Виды принимаемых судьей решений и сроки их принятия.

4. Порядок подготовки к судебному заседанию.

5. Основания и порядок назначения судебного заседания без проведения предварительного слушания. Вызовы в судебное заседание. Срок начала разбирательства в судебном заседании.

6. Предварительное слушание: основания и порядок проведения.

7. Виды решений, принимаемых судьёй на предварительном слушании. Исключение доказательств по ходатайству стороны. Возвращение уголовного дела прокурору. Приостановление производства по уголовному делу. Прекращение уголовного дела или уголовного преследования. Назначение производства в суде с участием присяжных заседателей.

Тема 12. Судебное разбирательство: подготовительная часть, судебное следствие, прения сторон и последнее слово подсудимого

Форма проведения занятия – *выполнение практико-ориентированных заданий, контрольная работа*

Основные вопросы:

1. При рассмотрении уголовного дела в отношении Грибкина по обвинению в совершении преступления, предусмотренного п. «в» ч.2 ст. 213 УК РФ, подсудимый нарушал порядок судебного заседания – прерывал председательствующего, выкрикивал в адрес потерпевшего нецензурную брань, сквернословил и в адрес свидетеля. За такое поведение он был удален судьёй из зала судебного заседания до провозглашения приговора.

Правомерно ли решение об удалении подсудимого из зала судебного заседания?

2. После последнего слова подсудимого Митряева, обвиняемого в совершении убийства Саникина, к суду обратилась мать убитого с просьбой назначить справедливое наказание убийце её сына. «Убийца – зверь, и он достоин звериной кары», - были заключительные её слова. Затем суд удалился в совещательную комнату для постановления приговора. Огласив приговор по выходу из совещательной комнаты, председательствующий обратился к подсудимому с вопросом, понятен ли ему приговор. В ответ Митряевым было заявлено, что с приговором суда он не согласен, т.к. его вынесение судом произошло под психологическим давлением последних слов матери Саникина, такой приговор он обжалует в кассационном порядке.

Соблюден ли в данном случае процессуальный порядок судебного разбирательства?

1. Какие уголовно-процессуальные действия относятся к стадии: предварительного расследования, судебного разбирательства и возбуждения уголовного дела?

- разъясняются права, обязанности и ответственность;
- разрешаются отводы;
- производство неотложных следственных действий;
- участие понятых;
- допрос свидетеля;
- разрешение поступивших ходатайств;
- введение Протокола.

2. Укажите период, в течение которого суд должен рассмотреть уголовное дело, если Постановление о назначении судебного заседания вынесено 5 февраля 2014 года.

В течение какого времени необходимо известить потерпевшего Андреева о назначении судебного заседания по уголовному делу, если дата составляет: 13 марта 2014 года.

Тема 13. Производство в апелляционной и кассационной инстанции

Форма проведения занятия – *опросная*.

Основные вопросы:

1. Апелляционное обжалование судебных решений, не вступивших в законную силу. Право апелляционного обжалования. Судебные решения, подлежащие апелляционному обжалованию. Порядок принесения апелляционной жалобы, представления. Сроки апелляционного обжалования приговоров или иных судебных решений. Порядок восстановления срока апелляционного обжалования. Требования, предъявляемые к апелляционной жалобе, представлению. Извещение о принесенных апелляционных жалобе, представлении. Последствия подачи апелляционной жалобы, представления.

2. Апелляционный порядок рассмотрения уголовного дела. Предмет судебного разбирательства и сроки рассмотрения уголовного дела в суде апелляционной инстанции.

Назначение и подготовка заседания суда апелляционной инстанции. Участие сторон в судебном заседании при рассмотрении уголовного дела в суде апелляционной инстанции.

3. Порядок рассмотрения уголовного дела судом апелляционной инстанции. Подготовительная часть судебного заседания. Судебное следствие. Прения сторон. Последнее слово лица, в отношении которого проверяется судебное решение.

4. Решения, принимаемые судом апелляционной инстанции. Основания отмены или изменения судебного решения в апелляционном порядке.

5. Апелляционный приговор: форма, содержание, порядок постановления и обращение к исполнению. Апелляционное определение и постановление: форма, содержание, порядок вынесения и обращение их к исполнению.

6. Обжалование решения суда апелляционной инстанции. Повторное рассмотрение уголовного дела судом апелляционной инстанции.

7. Производство в суде кассационной инстанции: понятие и значение. Отличие производства в суде кассационной инстанции от производства в суде апелляционной инстанции.

8. Право на обращение в суд кассационной инстанции. Порядок подачи кассационных жалобы, представления. Содержание кассационной жалобы, представления. Возвращение кассационных жалобы, представления без рассмотрения. Поворот к худшему при пересмотре приговора, определения, постановления суда в кассационной инстанции. Действия суда кассационной инстанции при поступлении кассационных жалобы, представления.

9. Рассмотрение кассационных жалобы, представления. Сроки рассмотрения кассационных жалобы, представления. Постановление судьи об отказе в передаче кассационных жалобы, представления для рассмотрения в судебном заседании суда кассационной инстанции. Постановление судьи о передаче кассационных жалобы, представления с уголовным делом для рассмотрения в судебном заседании суда кассационной инстанции. Извещение лиц, участвующих в деле, о передаче кассационных жалобы, представления с уголовным делом для рассмотрения в судебном заседании суда кассационной инстанции.

10. Сроки и порядок рассмотрения уголовного дела по кассационным жалобе, представлению в судебном заседании суда кассационной инстанции.

11. Решения, принимаемые судом кассационной инстанции. Основания отмены или изменения судебного решения в кассационном порядке. Пределы прав суда кассационной инстанции.

Тема 14. Производство в надзорной инстанции

Форма проведения занятия – *опросная*.

Основные вопросы:

1. Производство в суде надзорной инстанции: понятие и значение. Отличие производства в суде надзорной инстанции от производства в суде апелляционной инстанции и производства в суде кассационной инстанции.

2. Пересмотр судебных решений в порядке надзора. Порядок и срок подачи надзорных жалобы, представления. Содержание надзорных жалобы, представления. Возвращение надзорных жалобы, представления без рассмотрения по существу.

3. Рассмотрение надзорных жалобы, представления. Сроки рассмотрения надзорных жалобы, представления. Постановление об отказе в передаче надзорных жалобы, представления для рассмотрения в судебном заседании Президиума Верховного Суда Российской Федерации. Постановление о передаче надзорных жалобы, представления с уголовным делом для рассмотрения в судебном заседании Президиума Верховного Суда Российской Федерации. Основания отмены или изменения судебных решений в порядке надзора.

4. Возобновление производства по уголовному делу ввиду новых или вновь открывшихся обстоятельств: понятие и значение. Отличия возобновления производства по уголовному делу ввиду новых или вновь открывшихся обстоятельств от производства в надзорной инстанции.

5. Сроки возобновления производства.

6. Порядок возобновления производства по уголовному делу ввиду новых или вновь открывшихся обстоятельств. Возбуждение прокурором производства по уголовному делу ввиду

новых или вновь открывшихся обстоятельств. Расследование новых обстоятельств или проверка вновь открывшихся обстоятельств. Действия прокурора по окончании проверки или расследования.

7. Порядок разрешения судом вопроса о возобновлении производства по уголовному делу ввиду новых или вновь открывшихся обстоятельств. Решения суда по заключению прокурора.

8. Производство по уголовному делу после отмены судебных решений ввиду новых или вновь открывшихся обстоятельств.

Консультации

Формы проведения консультаций: индивидуальные и (или) групповые.

6 ПЕРЕЧЕНЬ УЧЕБНО-МЕТОДИЧЕСКОГО ОБЕСПЕЧЕНИЯ ДЛЯ САМОСТОЯТЕЛЬНОЙ РАБОТЫ ОБУЧАЮЩИХСЯ ПО ДИСЦИПЛИНЕ

Для организации самостоятельной работы обучающихся по изучению дисциплины «Уголовный процесс» кафедрой подготовлены Методические указания по организации самостоятельной работы и задания для обучающихся специальности: 40.02.02 Правоохранительная деятельность.

Для выполнения контрольной работы по изучению дисциплины «Уголовный процесс» студентами, кафедрой подготовлены Методические рекомендации и задания к контрольной работе для студентов специальности: 40.02.02 Правоохранительная деятельность.

Обоснование затрат времени на самостоятельную работу обучающихся (СРО)

Суммарный объем часов на СРО очной формы обучения составляет 59 часов.

№ п/п	Виды самостоятельной работы	Единица измерения	Норма времени, час	Расчетная трудоемкость СРО по нормам, час.	Принятая трудоемкость СРО, час.
1	Повторение материала лекций	1 час	0,1-4,0	1, 5 x 14= 21	21
2	Ответы на вопросы для самопроверки (самоконтроля)	1 тема	0,3-0,5	1,5 x 14 = 21	21
3	Подготовка к практическим (семинарским, лабораторным) занятиям	1 занятие	0,3-2,0	1 x 14= 14	14
4	Подготовка к контрольной работе	1 работа	1,0-25,0	1,0 x 2 = 2	2
5	Подготовка к тестированию	1 тест по теме	0,1-0,5	0,3 x 2=1,2	1
	Итого:				59

Суммарный объем часов на СРО заочной формы обучения составляет 182 часа.

№ п/п	Виды самостоятельной работы	Единица измерения	Норма времени, час	Расчетная трудоемкость СРО по нормам, час.	Принятая трудоемкость СРО, час.
1	Повторение материала лекций	1 час	0,1-4,0	1, 5 x 18= 27	27
2	Ответы на вопросы для самопроверки (самоконтроля)	1 тема	0,3-0,5	1,5 x 14 = 21	21

3	Подготовка к практическим (семинарским, лабораторным) занятиям	1 час	0,3-2,0	1,0 x 16= 16	16
4	Подготовка к текущему контролю	1 меропр.	1,0-25,0	3,0 x 2 =6	6
5	Самостоятельное изучение литературы и нормативных правовых актов	1 тема	4,0-10,0	7,0x14=98	98
6	Подготовка к тестированию	1 тест по теме	0,1-0,5	0,3 x 2=1,2	1
7	Подготовка к зачету	1 зачет	4,0-9,0	4,0x1=4	4
8	Подготовка к экзамену	1 экзамен	9,0-18,0	9,0x1=9	9
	Итого:				182

Контроль самостоятельной работы – на практических занятиях, индивидуальных консультациях, зачете, экзамене

7 ТЕКУЩИЙ КОНТРОЛЬ И ПРОМЕЖУТОЧНАЯ АТТЕСТАЦИЯ ОБУЧАЮЩИХСЯ ПО ДИСЦИПЛИНЕ

Оценка результатов обучения осуществляется в ходе текущего контроля успеваемости и промежуточной аттестации.

Формы *текущего контроля* (оценочные средства): тест, контрольная работа, опрос, кейс-задачи, практико-ориентированное задание

Методическое обеспечение текущего контроля

<i>Наименование оценочного средства</i>	<i>Характеристика оценочного средства</i>	<i>Методика применения оценочного средства</i>	<i>Наполнение оценочного средства</i>	<i>Критерии оценивания/критерии оценки</i>
Тест	Система стандартизованных заданий, позволяющая автоматизировать процедуру измерения уровня знаний и умений обучающегося.	Тест выполняется по темам № 3,9 Проводится в течение курса освоения дисциплины по изученным темам.	КОС* - тестовые задания	Правильность ответа / оценка «отлично», если правильные ответы составляют 90-100% от общего количества; оценка «хорошо», если правильные ответы составляют 70-89% от общего количества; оценка «удовлетворительно», если правильные ответы составляют 50-69% от общего количества; оценка «неудовлетворительно», выставляется обучающемуся, если правильные ответы составляют 0-49% от общего количества
Контрольная работа	Индивидуальная деятельность обучающегося по концентрированному выражению накопленного знания, обеспечивает возможность одновременной работы всем обучающимся за фиксированное	Количество контрольных работ – 3. Контрольная работа выполняется по темам № 3, № 4, № 12.	КОС- Комплект контрольных заданий	Использование определенного алгоритма подготовки исходной информации – 1 балл, выполнение и правильность расчетов – 2 балла, наличие пояснений к расчетам – 2 балла, выводы по полученным результатам – 2 балла, оформление работы – 2 балла, представление графического материала – 1 балл/ оценка «отлично», если работа соответствует всем критериям (набрано 9-10 баллов); оценка «хорошо», если работа в

	<p>время по однотипным заданиям, что позволяет преподавателю оценить всех обучающихся. Средство проверки умений применять полученные знания для решения задач определенного типа по теме или разделу.</p>			<p>основном соответствует критериям (набрано 7-8 баллов); оценка «удовлетворительно», если работа частично соответствует критериям (набрано 5-6 баллов); оценка «неудовлетворительно», если работа не соответствует критериям (набрано 0-4 балла)</p>
Опрос	<p>Средство контроля усвоения учебного материала темы, раздела или разделов дисциплины, организованное как учебное занятие в виде устного (письменного) опроса студента или в виде собеседования преподавателя со студентами. Рекомендуются для оценки знаний обучающихся</p>	<p>Опрос проводится по следующим темам № 1-2, № 5, № 7-8, № 11, № 13-14.</p>	<p>КОС-Комплект вопросов</p>	<p>Полнота ответа, логичность изложения материала, использование профессиональной лексики (всего 3 балла)/ 3 балла – оценка «отлично» 2 балла – оценка «хорошо» 1 балл – оценка «удовлетворительно» 0 баллов – оценка «неудовлетворительно».</p>
Кейс-задачи	<p>Проблемное задание, в котором обучающемуся предлагают осмыслить реальную профессионально-ориентированную ситуацию, необходимую для решения данной проблемы. Рекомендуются для оценки знаний, умений и владений, а также отдельных дисциплинарных компетенций студентов.</p>	<p>Кейс-задачи проводятся по теме № 6.</p>	<p>КОС-Комплект кейс-заданий</p>	<p>Качество решения, полнота ответа, точность и обоснованность расчетов. За каждый показатель 1 балл/оценка «отлично», если обучающийся получил за ответы 4 балла; оценка «хорошо», если обучающийся получил за ответы 3 балла; оценка «удовлетворительно», если обучающийся получил за ответы 2 балла; оценка «неудовлетворительно», если обучающийся получил за ответы 1 балл.</p>
Практико-ориентированное задание	<p>Задание, в котором обучающемуся предлагают осмыслить реальную профессионально-ориентированную ситуацию</p>	<p>Предлагаются задания по изученным темам в виде практических ситуаций. Проводится по темам №3-11.</p>	<p>КОС-Комплект практико-ориентированных заданий</p>	<p>Качество решения, полнота ответа, точность и обоснованность расчетов. За каждый показатель 1 балл/оценка «отлично», если обучающийся получил за ответы 4 балла; оценка «хорошо», если обучающийся получил за ответы 3 балла; оценка «удовлетворительно», если обучающийся получил за ответы 2 балла;</p>

				оценка «неудовлетворительно», если обучающийся получил за ответы 1 балл.
--	--	--	--	--

*- комплекты оценочных средств.

Для осуществления текущего контроля знаний, умений обучающихся используется комплект оценочных средств.

Промежуточная аттестация по итогам освоения дисциплины проводится в форме зачета и экзамена.

Методическое обеспечение промежуточной аттестации

Наименование оценочного средства	Характеристика оценочного средства	Методика применения оценочного средства	Наполнение оценочного средства в КОС	Критерии оценивания/критерии оценки
Зачет /Экзамен:				
Теоретический вопрос	Индивидуальная деятельность обучающегося по концентрированному выражению накопленного знания, обеспечивает возможность одновременной работы всем обучающимся за фиксированное время по однотипным заданиям, что позволяет преподавателю оценить всех обучающихся. Средство проверки умений применять полученные знания для решения задач определенного типа по теме или разделу.	Количество вопросов в билете - 2	КОС-Комплект теоретических вопросов	Полнота ответа, логичность изложения материала, использование профессиональной лексики (всего 3 балла)/ 3 балла – оценка «отлично» 2 балла – оценка «хорошо» 1 балл – оценка «удовлетворительно» 0 баллов – оценка «неудовлетворительно».
Практико-ориентированное задание	Задание, в котором обучающемуся предлагают осмыслить реальную профессионально-ориентированную ситуацию	Количество заданий в билете -1 Предлагаются задания по изученным темам в виде практических ситуаций.	КОС-Комплект заданий	Качество решения, полнота ответа, точность и обоснованность расчетов. За каждый показатель 1 балл/оценка «отлично», если обучающийся получил за ответы 4 балла; оценка «хорошо», если обучающийся получил за ответы 3 балла; оценка «удовлетворительно», если обучающийся получил за ответы 2 балла; оценка «неудовлетворительно», если обучающийся получил за ответы 1 балл.
				Итого за экзамен 10 баллов: 10-8 баллов – оценка «отлично» 7-5 баллов – оценка «хорошо» 4-3 баллов – оценка «удовлетворительно»

				3-0 баллов – оценка «неудовлетворительно».
--	--	--	--	--

Для осуществления промежуточной аттестации обучающихся используется комплект оценочных средств по дисциплине.

8 ПЕРЕЧЕНЬ ОСНОВНОЙ И ДОПОЛНИТЕЛЬНОЙ УЧЕБНОЙ ЛИТЕРАТУРЫ, НЕОБХОДИМОЙ ДЛЯ ОСВОЕНИЯ ДИСЦИПЛИНЫ

8.1 Основная литература

№ п/п	Наименование	Кол-во экз.
1	Практикум по уголовному процессу [Электронный ресурс]/ А.А. Арутюнян [и др.].— Электрон. текстовые данные.— М.: Статут, 2017.— 240 с.— Режим доступа: http://www.iprbookshop.ru/65897.html .— ЭБС «IPRbooks»	Эл. ресурс
2	Актуальные проблемы уголовного процесса, криминалистики и судебной экспертизы. Выпуск 1 [Электронный ресурс]: научные труды/ И.А. Гедыгушев [и др.].— Электрон. текстовые данные.— М.: Российский государственный университет правосудия, 2016.— 148 с.— Режим доступа: http://www.iprbookshop.ru/65850.html .— ЭБС «IPRbooks»	Эл. ресурс
3	Манова Н.С. Российский уголовный процесс [Электронный ресурс]: учебное пособие для ССУЗов/ Манова Н.С., Захарова Ю.Б.— Электрон. текстовые данные.— Саратов: Ай Пи Эр Медиа, 2015.— 234 с.— Режим доступа: http://www.iprbookshop.ru/30532.html .— ЭБС «IPRbooks»	Эл. ресурс

8.2 Дополнительная литература

№ п/п	Наименование	Кол-во экз.
1	Саду Д.Г. Следственный судья как участник уголовного процесса [Электронный ресурс]/ Саду Д.Г., Рахимбеков К.Е.— Электрон. текстовые данные.— Астана: Казахский гуманитарно-юридический университет, 2015.— 139 с.— Режим доступа: http://www.iprbookshop.ru/50265.html .— ЭБС «IPRbooks»	Эл. ресурс
2	Практические задания (кейсы) для подготовки контрольных работ по дисциплине «Уголовный процесс» [Электронный ресурс]: учебно-практическое пособие/ И.С. Смирнова [и др.].— Электрон. текстовые данные.— Омск: Омская юридическая академия, 2015.— 60 с.— Режим доступа: http://www.iprbookshop.ru/49658.html .— ЭБС «IPRbooks»	Эл. ресурс
3	Якимович Ю.К. Участники уголовного процесса [Электронный ресурс]/ Якимович Ю.К.— Электрон. текстовые данные.— СПб.: Юридический центр Пресс, 2015.— 176 с.— Режим доступа: http://www.iprbookshop.ru/36726.html .— ЭБС «IPRbooks»	Эл. ресурс

8.3 Справочно-библиографические и периодические издания

Российская газета
 Бюллетень Верховного Суда Российской Федерации-
<http://www.supcourt.ru/documents/newsletters/?year=2019>

8.4 Нормативные правовые акты

1. Конституции РФ
2. Уголовный кодекс Российской Федерации от 26 мая 2016 г. № 63-ФЗ
3. Уголовно-процессуальный кодекс Российской Федерации от 18 декабря 2016 № 174-ФЗ

4. Уголовно-исполнительный кодекс Российской Федерации от 8 января 2017 г. № 1-ФЗ
Кодекс Российской Федерации об административных правонарушениях от 30 декабря 2001 г. № 195-ФЗ (действующая редакция)

9 ПЕРЕЧЕНЬ РЕСУРСОВ ИНФОРМАЦИОННО - ТЕЛЕКОММУНИКАЦИОННОЙ СЕТИ «ИНТЕРНЕТ», НЕОБХОДИМЫХ ДЛЯ ОСВОЕНИЯ ДИСЦИПЛИНЫ, ПРОФЕССИОНАЛЬНЫХ БАЗ ДАННЫХ

1. <http://www.juristlib.ru/>ЮристЛиб. Электронная юридическая библиотека. На сайте представлена коллекция работ российских ученых-юристов, комментарии к кодексам, статьи из периодических изданий по праву, учебники.

2. <http://www.tarasei.narod.ru/uchebniki.html> Правовая библиотека: учебники, учебные пособия, лекции по юриспруденции. В библиотеке представлено около 300 полнотекстовых источников юридической литературы. Основные разделы: Теория и история государства и права, Памятники правовой литературы, Судебная медицина, Экологическое право, Уголовное право, Авторское право и др.

3. <http://www.pravoteka.ru/>Правотека. На этом сайте в разделе "Библиотека юриста" содержится коллекция книг, посвященных различным отраслям права. Есть также "Юридическая энциклопедия".

10 МЕТОДИЧЕСКИЕ УКАЗАНИЯ ДЛЯ ОБУЧАЮЩИХСЯ ПО ОСВОЕНИЮ ДИСЦИПЛИНЫ

Алгоритм работы студентов для качественного усвоения дисциплины включает в себя следующие действия:

1. Изучение рабочей программы дисциплины, что позволит правильно сориентироваться в системе требований, предъявляемых к студенту со стороны преподавателя.
2. Посещение и конспектирование лекций.
3. Обязательная подготовка к практическим занятиям.
4. Изучение основной и дополнительной литературы, нормативных правовых актов, интернет-источников.
5. Выполнение всех видов самостоятельной работы.

11 ПЕРЕЧЕНЬ ИНФОРМАЦИОННЫХ ТЕХНОЛОГИЙ, ИСПОЛЬЗУЕМЫХ ПРИ ОСУЩЕСТВЛЕНИИ ОБРАЗОВАТЕЛЬНОГО ПРОЦЕССА ПО ДИСЦИПЛИНЕ, ВКЛЮЧАЯ ПЕРЕЧЕНЬ ПРОГРАММНОГО ОБЕСПЕЧЕНИЯ И ИНФОРМАЦИОННЫХ СПРАВОЧНЫХ СИСТЕМ

Программное обеспечение

1. Microsoft Windows 8 Professional
2. Microsoft Office Professional 2010
3. FineReader 12 Professional

Информационные справочные системы

ИПС «КонсультантПлюс»

Интерфакс - Центр раскрытия корпоративной информации (сервер раскрытия информации) <https://www.e-disclosure.ru/>

Базы данных

Scopus: база данных рефератов и цитирования
<https://www.scopus.com/customer/profile/display.uri>

E-library: электронная научная библиотека: <https://elibrary.ru>

12 ОПИСАНИЕ МАТЕРИАЛЬНО-ТЕХНИЧЕСКОЙ БАЗЫ, НЕОБХОДИМОЙ ДЛЯ ОСУЩЕСТВЛЕНИЯ ОБРАЗОВАТЕЛЬНОГО ПРОЦЕССА ПО ДИСЦИПЛИНЕ

Реализация данной учебной дисциплины осуществляется с использованием материально-технической базы, обеспечивающей проведение всех видов учебных занятий обучающихся, предусмотренных программой учебной дисциплины, соответствующей действующим санитарным и противопожарным правилам и нормам.

ЛИСТ ИЗМЕНЕНИЙ РАБОЧЕЙ ПРОГРАММЫ ДИСЦИПЛИНЫ

1. Раздел 8 после таблицы дополнить следующими абзацами:

При реализации дисциплины используется балльно-рейтинговая система оценки учебной деятельности в соответствии с Положением о балльно-рейтинговой системе оценки учебной деятельности (учебном рейтинге) обучающихся в ФГБОУ ВО «Уральский государственный горный университет» (СМК ОД.Пл.04-06.222-2021).

Распределение баллов в рамках текущего рейтинга и рейтинга промежуточной аттестации по учебной дисциплине представлены в комплекте оценочных средств по дисциплине.

Полученные значения учебного рейтинга обучающихся в баллах переводятся в оценки, выставляемые по следующей шкале:

Количество баллов	Отметка за экзамен/ зачёт с оценкой	Отметка о зачёте
80-100	Отлично	Зачтено
65-79	Хорошо	
50-64	Удовлетворительно	
0-49	Неудовлетворительно	Не зачтено

2. Рабочая программа актуализирована в части разделов:

– Перечень основной и дополнительной учебной литературы, необходимой для освоения дисциплины;

– Перечень ресурсов информационно-телекоммуникационной сети «Интернет», необходимых для освоения дисциплины;

– Перечень информационных технологий, используемых при осуществлении образовательного процесса по дисциплине (модулю), включая перечень программного обеспечения и информационных справочных систем.

Одобрено на заседании кафедры Антикризисного управления и оценочной деятельности. Протокол № 7 от «18» марта 2021 г.

Заведующий кафедрой

подпись

Мальцев Н.В.
И.О. Фамилия

КОМПЛЕКТ ОЦЕНОЧНЫХ СРЕДСТВ

Текущий контроль

Тест

1. Уголовный процесс - это:
 - а) уголовное преследование;
 - б) уголовное судопроизводство;
 - в) предварительное расследование;
 - г) процедурный порядок привлечения к ответственности.

2. Предварительное расследование относится, к какой стадии уголовного процесса?:
 - а) возбуждение уголовного дела;
 - б) судебное производство;
 - в) исполнение приговора;
 - г) досудебное производство.

3. Уголовный процесс является составной частью дисциплины:
 - а) Уголовного права;
 - б) Уголовно-исполнительного права;
 - в) Гражданско-процессуального права;
 - г) Административного права.

4. Нормативную основу уголовно-процессуальной деятельности составляют:
 - а) законы субъектов РФ;
 - б) Постановления Пленума Верховного Суда РФ;
 - в) Указы Президента;
 - г) правовой обычай.

5. К принципам уголовного судопроизводства относятся:
 - а) восстановление нарушенных прав;
 - б) неприкосновенность собственности;
 - в) правовое равенство субъектов уголовного процесса;
 - г) тайна переписки, телефонных и иных сообщений, почты.

6. Правосудие осуществляется только:
 - а) судебными приставами;
 - б) судом;
 - в) дознавателем;
 - г) органами внутренних дел.

7. К участникам уголовного процесса, со стороны защиты, относятся:
 - а) прокурор;
 - б) защитник;
 - в) суд.

8. Какое должностное лицо, осуществляет функции по уголовному преследованию и надзору за деятельностью органов дознания и следствия?
 - а) судья;
 - б) дознаватель;
 - в) прокурор.

9. Какое должностное лицо вправе осуществлять допрос подозреваемого?

- а) следователь;
- б) эксперт;
- в) потерпевший.

10. Лицу, которому преступлением причинён физический, имущественный и моральный вред, является:

- а) потерпевшим;
- б) ответчиком;
- в) свидетелем.

11. Лицо, в отношении которого возбуждено уголовное дело и лицо, которое задержано по подозрению в совершении преступления, является:

- а) обвиняемым;
- б) подозреваемым;
- в) подсудимым.

12. На какой стадии уголовного процесса, защитник не может принимать участие:

- а) судебное производство;
- б) исполнение приговора;
- в) досудебное производство: возбуждение уголовного дела.

13. Как называется лицо, которому могут быть известны какие-либо обстоятельства, имеющие значение для расследования и разрешения уголовного дела?

- а) эксперт;
- б) понятой;
- в) свидетель.

Кейс-задачи

Задача № 1.

Потерпевший Дроздов не явился по вызову следователя на дополнительный допрос, считая, что преступники все равно не будут найдены, а следователь лишь формально выполняет необходимые по делу действия.

Вправе ли следователь применить к потерпевшему меру уголовно-процессуального принуждения? Если да, то какие и в каком порядке?

Задача № 2.

13 ноября 2012 года, ознакомившись с материалами уголовного дела, защитник Садиков заявил ходатайство о приобщении к делу письма – официального ответа директора филиала Российской академии наук Кротова на запрос защитника Садикова, содержащих разъяснение ряда положений, имеющих непосредственное значение к предъявленному по делу обвинению. Приведенные в письме факты ставили под сомнение большую часть обвинения.

Следователь Меркулов отказался приобщить к делу указанное письмо, мотивируя свое решение тем, что директор Кротов не предупрежден об уголовной ответственности за дачу заведомо ложных показаний, поэтому его личное письмо не имеет доказательственного значения и не является процессуальным документом.

Может ли представленное защитником письмо быть приобщено к уголовному делу в качестве доказательства?

Каков порядок обжалования решения следователя об отказе в удовлетворении заявленного ходатайства?

Задача № 3.

Считая, что его права грубо нарушаются следователем лейтенантом юстиции Приходько С.А., обвиняемый Горелин К.П. направил жалобу министру внутренних дел Российской

Федерации с просьбой отстранить «этого молодого и наглого следователя» от расследования его дела, и поручить расследование «более опытному следователю», а также решить вопрос изменении избранной меры пресечения (с заключения под стражу на подписку о невыезде).

Каков порядок подачи жалоб на действие следователя и кто уполномочен их рассматривать?

Задача № 4.

При производстве предварительного следствия по уголовному делу об убийстве защитник обвиняемого адвокат Акбердин заявил следователю ходатайство о производстве повторной экспертизы в целях идентификации орудия преступления. Следователь в удовлетворении данного ходатайства отказал, мотивируя свое решение тем, что выводы проведенной экспертизы сомнений не вызывают.

Защитник обжаловал решение следователя на основании статьи 125 УПК РФ в судебном порядке.

Правомерна ли жалоба защитника?

Задача № 5.

В сентябре 2012 г., расследуя дело о нарушении правил дорожного движения, повлекшем гибель Иванова, следователь Уткин усомнился в правильности показаний свидетеля Гапина, который якобы с большого расстояния в сумерках видел детали происшествия и номер автомашины, сбившей Иванова. На запрос следователя Уткина отделение гидрометеослужбы представило справку, где содержатся сведения о времени захода солнца, температуре воздуха, облачности, осадках во время, которое интересует следователя Уткина.

Можно ли считать справку отделения гидрометеослужбы доказательством по делу?

Задача № 6.

Реабилитированный по приговору суда Волков обратился к следователю Денисову, который производил предварительное следствие, с требованием о возмещении зарплаты, которой он лишился в результате незаконного уголовного преследования.

Какое решение должен принять следователь Денисов.

В каком порядке и кто возмещает имущественный вред реабилитированному?

Задача 7.

1 октября дознавателем возбуждено уголовное дело по признакам преступления, предусмотренного ч. 1 ст. 112 УК РФ. По делу назначена судебно-медицинская экспертиза, заключение которой будет готово 1 ноября. *Каков процессуальный порядок продления срока дознания?*

Задача 8.

13 октября дознавателем возбуждено уголовное дело по факту кражи личного имущества Зарипова по признакам состава преступления, предусмотренного ч. 1 ст. 158 УК РФ. Установлено, что кражу совершил Матвеев, который 15 октября допрошен в качестве подозреваемого. После этого Матвеев по повестке дознавателя не явился.

Каким образом можно обеспечить явку подозреваемого к дознавателю?

Задача 9.

Отделением дознания расследовалось уголовное дело по факту причинения Халиуллиным и Каримовым средней тяжести вреда здоровью Бобоеву. С учетом большого объема уголовного дела начальником отделения дознания была создана группа дознавателей в составе Масленникова (руководителя группы), Тихонова и Касимова. По устному указанию Масленникова, Тихонов возбудил перед судом ходатайство о производстве обысков в квартирах подозреваемых, а Касимов произвел их допросы. Впоследствии постановлением начальника отделения дознания в состав группы были включены оперуполномоченные отдела уголовного розыска Мальцев и Хлебников, *правомерно ли данное действие?*

Задача 10.

Допрашивая свидетеля Федорова Т.М., дознаватель задал ему вопрос: «Видели ли Вы, как к потерпевшей подбежал с ножом в руке высокий черноволосый мужчина в синей куртке с капюшоном?».

*Правильно ли дознаватель сформировал вопрос?
Какие вопросы задали бы Вы в такой ситуации?*

Практико-ориентированные задания

1. На лекции по дисциплине «Судебная медицина» между двумя студентами 8 ряда завязалась драка. В ходе драки студенту Зубрилову был причинен вред здоровью средней тяжести студентом Очкастовым. Следователь отказал в удовлетворении ходатайства Очкастова о допросе двух студентов, сидевших на 10 ряду и видевших, что Зубрилов начал драку, сославшись на то, что следствие располагает показаниями 12 студентов, сидевших на 1 и 9 ряду, указавших, что драку инициировал Очкастов.

Обоснован ли данный отказ следователя. Скольких очевидцев должен допросить следователь, если известно, что на лекции присутствовало 64 человека? Каким правовым институтом необходимо руководствоваться при принятии данного решения? Каким критерием должен руководствоваться следователь при определении круга лиц, подлежащих допросу. Может ли, в частности, следователь в качестве свидетелей приглашать исключительно близких друзей обвиняемого и потерпевшего, либо старост групп, находившихся в аудитории, либо только незамужних девушек на данном потоке.

2. В ходе допроса свидетель Миловидова заявила, что следователь не вправе задавать вопросы о ее личных взаимоотношениях с ее сослуживцем Вальдемаровым, обвиняющимся в совершении преступления, предусмотренного ч. 2 ст. 162 УК РФ (разбой, совершенный группой лиц по предварительному сговору) и о его взаимоотношениях с другими коллегами по работе. Она заявила, что отказывается отвечать на подобные вопросы, поскольку Вальдемаров обвиняется в преступлении, совершенном в публичном месте (на улице), следовательно, вопросы следователя не имеют никакого отношения к делу.

Соответствует ли закону позиция свидетеля Миловидовой.

3. Органами предварительного расследования Колесов был обвинен в незаконном приобретении, хранении, перевозке наркотических средств без цели сбыта в крупном размере, т.е. преступлении, предусмотренном ч. 2 ст. 228 УК РФ. Согласно обвинительному заключению, Колесов при неустановленных следствием обстоятельствах в неустановленном точно месте в районе Самарской площади в неустановленное время и у неустановленного лица приобрел без цели сбыта для собственного употребления наркотическое средство — кустарно приготовленный препарат из эфедрина общим объемом не менее 14 мл, которое хранил при себе в карманах одежды, носил и перевозил в принадлежащей ему автомашине «Волга — ГАЗ 29» гос. № К954ОТ. Примерно в 20 часов 40 минут 22 июня 2014 г. он в состоянии одурманивания был задержан на ул. Масленникова для проверки документов сотрудниками полиции и доставлен в Октябрьское СУ, где в присутствии понятых у него из правого кармана брюк был изъят флакон с жидкостью розового цвета, в котором находилось наркотическое средство — кустарно приготовленный препарат из эфедрина объемом 11 мл.

Была ли достигнута цель доказывания органами, осуществлявшими предварительное расследование? Нужно ли устанавливать все признаки расследуемого события? Каков характер истины, устанавливаемой в уголовном процессе?

4. Добровольцев обвинялся в незаконном приобретении и хранении огнестрельного оружия — пистолета (ст. 222 УК РФ). В ходе судебного разбирательства подсудимый Добровольцев заявил, что приобретенный и хранившийся у него пистолет он сдал работникам полиции добровольно, как только узнал, что из этого пистолета предположительно был убит человек. В подтверждение своих слов он сослался на протокол обыска в его доме, в котором был отражен факт и процедура изъятия пистолета, находившегося в его доме. Однако прокурор заявил ходатайство о признании протокола обыска в квартире Добровольцева недопустимым доказательством, указывая на грубое нарушение, допущенное следователем, а именно: в качестве понятого при этом обыске участвовал сам Добровольцев. Защитник Добровольцева возразил против удовлетворения ходатайства, указав на то, что данный протокол

свидетельствует о невинности подзащитного, а также на то, что указанное нарушение допущено стороной обвинения, за ошибки которого защита отвечать не должна.

Какое решение должен принять суд в данной ситуации?

5. Адвокат Суркова в ходе предварительного расследования осуществляла защиту Невинного, обвинявшегося в совершении преступления, предусмотренного ч. 1 ст. 105 УК РФ. На первом же свидании с адвокатом Невинный сказал, что преступления не совершал, но будет признавать свою вину, поскольку в противном случае оперативные работники угрожали привлечь к уголовной ответственности его сожительницу за совершение другого преступления. В ходе судебного разбирательства Невинный заявил о своей непричастности к совершению преступления. Совместно с адвокатом Семеновой, с которой Невинный заключил соглашение на представление его интересов в суде, он заявил ходатайство о допросе в качестве свидетеля адвоката Сурковой. Суд данное ходатайство удовлетворил, и Суркова на допросе рассказала о содержании бесед с подзащитным.

Дайте оценку допустимости показаний адвоката Сурковой. Вправе ли она давать показания в качестве свидетеля?

6. Студент 2 курса дневного отделения представил на кафедру уголовного процесса и криминалистики отчет по летней ознакомительной практике, в котором среди прочей проделанной работы было указано следующее:

1) 5 июля 2014 г. проводил допрос свидетеля Лукашиной Ю.Д. по делу Федорова, обвиняющегося в совершении преступления, предусмотренного ч. 1 ст. 167 УК РФ;

2) 10 июля 2014 г. участвовал в качестве понятого при производстве обыска в квартире Новиковой Ю.В.

Оцените с точки зрения положений уголовно-процессуального закона работу, проделанную студентом.

7. Крайнов, выйдя в 22.00 на балкон своего дома покурить, увидел, как на балкон соседней девятиэтажки с крыши на альпинистском снаряжении спускаются 2 человека. Решив, что это хозяева квартиры, потерявшие ключи, он взял домашнюю видеокамеру и начал снимать, надеясь на интересные кадры, чтобы отправить пленку в телепрограмму «Очевидец». Через два дня он случайно узнал, что в соседнем доме на девятом этаже произошло ограбление квартиры. Поняв, что в действительности произошло, Крайнов принес видеокассету следователю.

Будет ли являться видеокассета, отснятая Крайновым, доказательством по делу. Если да, то какие процессуальные действия необходимо для этого произвести? К какому виду доказательств его следует отнести?

8. К следователю Завалову, расследующему дело об убийстве гр-на Сердюкова, пришел 15-летний П. Морозов, который сказал, что в день убийства фотографировал ребят во дворе и на одном из снимков на заднем плане виден человек, вылезавший из окна квартиры, расположенной на первом этаже, в которой жил Сердюков.

Данное окно было также отснято следователем на фотоаппарат в ходе производства осмотра места происшествия, в деле имеются фотографии, приложенные к протоколу осмотра.

Являются ли полученные фотографии доказательствами по делу? Если да, то к какому виду они относятся.

9. Потерпевший Краснов на допросе показал, что телесные повреждения ему были причинены невысоким мужчиной, брюнетом, крепкого телосложения, одетым в черную фуфайку, лицо которого было закрыто козырьком кепки. Он указал, что этот мужчина окликнул его, и его голос показался Краснову знакомым, поэтому он и впустил его в свой гараж.

Впоследствии в больнице Краснов от причиненных ему телесных повреждений скончался. Допрошенные лечащий врач Айбольтов и медсестра Сиделкина показали, что перед смертью Краснов сказал: «Я вспомнил голос. Это был Петухов».

Классифицируйте полученные по делу показания.

10. Придумайте фабулу уголовного дела, в котором:

1. Пистолет «Макаров» будет выступать:

- а) прямым доказательством;
 - б) косвенным доказательством.
2. Паспорт на имя Иванова будет являться:

- а) вещественным доказательством;
- б) иным документом.

3. Автомобиль, принадлежащий обвиняемому, будет являться вещественным доказательством.

11. 23 сентября 2019 г. следователь Ситников после предъявления Иванову обвинения в совершении кражи из квартиры по улице Каширского спросил, признает ли он себя виновным в предъявленном обвинении. Записав ответ Иванова, он предложил ему собственноручно написать показания по существу обвинения. После написания Ивановым собственноручных показаний следователь Ситников задал обвиняемому Иванову следующий вопрос: «Следствие располагает данными, что вы совместно с вашим братом Андреем неоднократно сбывали подросткам наркотические вещества. Что можете сообщить по этому поводу?» Обвиняемый Иванов отвечать на этот вопрос отказался.

Допущены ли нарушения процессуального порядка допроса обвиняемого? Обязан ли Иванов отвечать на поставленный вопрос?

12. В производстве следователя Смыслова находилось дело по обвинению Бураковой в совершении вымогательства по отношению к потерпевшей Кужиловой. Потерпевшая на допросе сообщила, что от имени Бураковой к ней приезжал некий молодой человек и требовал уплатить 25 000 долл. США, которые Кужилова якобы брала в долг у Бураковой. Потерпевшая также сообщила, что сможет опознать этого молодого человека. В ходе расследования выяснилось, что от имени Бураковой к Кужиловой приезжал бывший работник полиции Фролов. Представитель потерпевшей Кужиловой адвокат Салмина заявила ходатайство о проведении опознания Фролова. Однако следователь в удовлетворении данного ходатайства отказал, ссылаясь на то, что Фролов участвует в производстве по делу в качестве свидетеля, а проведение опознания возможно только в отношении обвиняемого.

Обоснована ли позиция следователя?

13. 15 августа 2019 г. в одной из комнат общежития СамГУ была совершена кража вещей на сумму 23 200 руб. Подозрение пало на слесаря-водопроводчика Лолкова, у которого при обыске на квартире было изъято четыре ключа от врезных замков. Внешние признаки свидетельствовали, что ключи сравнительно недавно подгонялись к замкам. Лолков на допросе показал, что эти ключи от дверей двух комнат и от котельной. Была выдвинута версия, что одним из ключей открывался замок комнаты общежития, откуда произошла кража. Оперативные сотрудники произвели следственный эксперимент, в результате которого органы расследования установили, что ни один из четырех ключей не подходит ни к дверям комнат Лолкова, ни к дверям котельной. Вместе с тем в процессе эксперимента было установлено, что один ключ подходит к врезному замку двери комнаты, откуда произошла кража. В связи с этим в протоколе следственного эксперимента, в частности, было записано: «Есть основания полагать, что при совершении кражи врезной замок был открыт с помощью вышеуказанного ключа, обнаруженного у Лолкова».

Отвечает ли требованиям закона данный следственный эксперимент? Имелись ли основания к его производству? К какому виду относится данный следственный эксперимент? Правильно ли сделана запись в протоколе?

14. В дежурную часть отделения полиции поступило сообщение о том, что за городом мотоциклист сбил подростка, скончавшегося в больнице, куда он был доставлен. На место происшествия выехала оперативная группа, возглавляемая дежурным следователем. С опергруппой находился и мотоциклист С., совершивший наезд. В поле, где произошел наезд, никаких видимых следов и предметов, относящихся к происшествию, обнаружить не удалось. Само место было указано С. По распоряжению следователя на этом месте была частично реконструирована обстановка происшествия: С. доставил туда мотоцикл; расположил его в определенном положении; указал направление движения и место, где находился потерпевший в

момент наезда; объяснил другие обстоятельства. Точки, указанные С. на поле, были отмечены деревянными планками и сфотографированы, а все действия подробно описаны в протоколе осмотра.

Какое следственное действие было произведено в данном случае? Определите доказательственное значение его результатов.

15. Л. был заподозрен в краже денег. В том месте, откуда была совершена кража, находился также и краситель. Ни для предъявления обвинения, ни для привлечения в качестве подозреваемого достаточных доказательств в отношении Л. добыто не было, и оперуполномоченный вызвал его в качестве свидетеля. При беседе оперуполномоченный обратил внимание на то, что у Л. забинтована правая рука. Предполагая, что под повязкой у него следы красителя, которым он мог испачкаться при краже, оперуполномоченный немедленно вынес постановление об освидетельствовании и объявил его Л. Последний подвергнуться освидетельствованию и снять повязку категорически отказался, ссылаясь на то, что перебинтована свежая рана, полученная им при ремонте комбайна, а необоснованное подозрение оскорбляет его.

Законно ли решение оперуполномоченного об освидетельствовании свидетеля Л. вопреки его воле? Как следует поступать оперуполномоченному в создавшейся ситуации?

16. 15 сентября 2014 г. рабочий склада ООО «Радуга» Моисеев и шофер того же предприятия Полковин привлечены к уголовной ответственности. Они похитили со склада ООО «Радуга» три ящика детских игрушек на сумму 70 тыс. руб. На допросе Моисеев и Полковин показали, что похищенные игрушки они спрятали у своей знакомой Лолиной. Составив постановление о выемке указанных игрушек, следователь полиции Щербаков явился к Лолиной и потребовал их выдать. Однако Лолина заявила, что у нее никаких игрушек нет.

Как должен поступить следователь?

17. Обвиняемый в хищении денежных средств Ш., в отношении которого была избрана мера пресечения — подписка о невыезде, был найден мертвым в своей квартире. На теле Ш. обнаружено повреждение, характерное для огнестрельного ранения, причиненного выстрелом с близкого расстояния. При осмотре трупа следователь на пиджаке Ш. заметил черное пятно, происхождение которого осталось невыясненным. Для установления причин смерти обвиняемого следователь назначил по делу комплексную судебно-медицинскую и судебно-баллистическую экспертизу, перед которой поставил следующие вопросы:

- когда наступила смерть Ш.;
- какова причина смерти Ш.;
- не имело ли в данном случае место самоубийство;
- какова дистанция выстрела;
- каков химический состав пятна, обнаруженного на пиджаке Ш.?

Были отпечатаны через копировальную бумагу три экземпляра постановления о назначении комплексной экспертизы, первый из которых приобщен к уголовному делу, второй направлен по почте в бюро судебно-медицинских экспертиз Нижегородского департамента здравоохранения, третий — в экспертно-криминалистический отдел ГУВД Нижегородской области.

Верно ли, следователь определил виды экспертиз для установления интересующих его фактов? В чем различие между комплексной и комиссионной экспертизами? Какие ошибки допущены при постановке и формулировке вопросов?

18. Жена обвиняемого, получив повестку о явке мужа к следователю в назначенный день, предоставила документ о том, что тот в настоящее время находится на санаторно-курортном лечении и будет отсутствовать еще 14 дней. Следователь, приобщив эту справку к делу, вынес постановление о приостановлении предварительного следствия на основании п. 3 ч. 1 ст. 208 УПК РФ.

Имелись ли основания для приостановления расследования в данном случае? Если да, то, как его возобновить производством.

19. В связи с наличием сомнений в психической полноценности обвиняемого по ч. 2 ст. 160 УК РФ Курова 26 апреля следователь вынес постановления о назначении стационарной судебно-психиатрической экспертизы и о приостановлении предварительного следствия, мотивировав свое решение тем, что «из-за странностей в поведении Курова проведение очных ставок и других следственных действий, требующих участия обвиняемого, невозможно».

Куров, у которого была взята подписка о невыезде, 10 мая был помещен для стационарного обследования в судебное отделение психиатрической клиники, где находился до 11 июня. Он был признан вменяемым. Некоторые отклонения в поведении Курова, заставившие следователя усомниться в психической полноценности обвиняемого, оценены как не выходящие за пределы нормы.

Следователь, получив 18 июня соответствующее заключение экспертизы, в тот же день вынес постановление о возобновлении предварительного следствия и, закончив расследование, направил его прокурору с обвинительным заключением в порядке ст. 221 УПК. Изучив материалы дела, прокурор направил требование об устранении нарушений закона на имя руководителя следственного органа «в связи с необоснованным приостановлением предварительного следствия по делу Курова». Следователь, обосновывая правомерность своих действий, отметил в объяснении, что расследование по делу, несмотря на перерыв в следствии, он закончил в течение двух месяцев.

Вправе ли следователь приостановить расследование в указанной ситуации?

Можно ли поставить ему в вину перерыв в расследовании, не повлекший нарушения установленного срока следствия?

20. 15 сентября 2014 г. гражданину Голикову было предъявлено обвинение по ч. 1 ст. 160 УК РФ, и в тот же день он был заключен под стражу в связи с избранной в отношении него мерой пресечения. Впоследствии было доказано его алиби, и дело в отношении него постановлением следователя полиции Ситникова от 20 сентября 2014 г. прекращено за отсутствием состава преступления. 21 сентября 2014 г. Голиков из-под стражи освобожден.

Какие обязанности лежат на следователе Ситникове в связи с прекращением им уголовного дела в отношении гражданина Голикова?

21. Потерпевший по делу о разбойном нападении Х. обратился к следователю с устной просьбой о возмещении ему имущественного вреда, причиненного преступлением, и затрат, понесенных в связи с лечением. Следователь сообщил потерпевшему, что данную просьбу следует заявить в письменной форме и только после установления и привлечения к ответственности лиц, совершивших преступление.

В данный момент лица, подлежащие привлечению к ответственности, не установлены, и такая просьба не может быть удовлетворена.

Оцените действия следователя. Каков порядок и сроки предъявления гражданского иска в уголовном деле? Как надлежит поступить потерпевшему в сложившейся ситуации?

22. В органы внутренних дел обратились родители 12-летнего Н. с заявлением о похищении у их ребенка дорогостоящего велосипеда и мобильного телефона. По данному факту было возбуждено уголовное дело, к уголовной ответственности привлечены двое подростков — 15-летний школьник и 17-летний студент института. Родители потерпевшего Н. совместно с 12-летним ребенком предъявили гражданский иск с требованием о возмещении причиненного преступлением имущественного вреда. Стоимость похищенного имущества была установлена на основании показаний родителей ребенка, сообщивших о стоимости купленных ими велосипеда и мобильного телефона.

Кто имеет право обратиться с гражданским иском в уголовном деле? Кого следует признавать гражданским истцом в данном деле? Кто будет нести имущественную ответственность за вред, причиненный данным преступлением? На кого и в каком размере суду следует возложить имущественную ответственность при вынесении приговора? Достаточно ли показаний родителей ребенка для определения размера имущественного вреда, причиненного преступлением?

23. По факту столкновения двух автомобилей и причинения тяжкого вреда здоровью одного из водителей было возбуждено уголовное дело по признакам состава преступления, предусмотренного ч. 1 ст. 264 УК РФ. Признанный потерпевшим по уголовному делу А., управлявший в момент ДТП личным автомобилем, потребовал от обвиняемого Б. возмещения стоимости ремонта автомобиля, которому были причинены существенные повреждения, не покрываемые страховым возмещением. Кроме того, А. потребовал возмещения затрат, понесенных в связи с лечением: стоимости пребывания в палате повышенной комфортности в медицинском стационаре на протяжении пяти месяцев; приобретенных по назначению лечащего врача медикаментов; санаторно-курортного лечения, назначенного в процессе реабилитации; а также компенсации неполученного заработка в период лечения и реабилитации и расходов по оплате услуг адвоката — представителя потерпевшего. Обвиняемый Б. отказался возмещать причиненный ущерб. В ходе предварительного расследования потерпевший А. предъявил гражданский иск. Опасаясь сокрытия имущества обвиняемым, А. заявил следователю ходатайство о наложении ареста на имущество Б.

Какое решение следователь должен принять по заявленному ходатайству? Каков порядок принятия следователем мер по возмещению причиненного имущественного вреда? Кто и в каком порядке должен возместить потерпевшему А. причиненный ущерб? Изменится ли ответ на данный вопрос, если известно, что Б. в момент ДТП управлял служебным автомобилем, принадлежащим организации, в которой он работает. Какие имущественные требования потерпевшего не подлежат возмещению в рамках уголовного судопроизводства? Почему?

24. В ходе расследования уголовного дела по факту совершения преступления, предусмотренного ч. 4 ст. 159 УК РФ, были установлены Ш. и Ю., подлежащие привлечению к уголовной ответственности. Ш. было предъявлено обвинение, а Ю. скрылся и объявлен в розыск. Потерпевшим был предъявлен гражданский иск о возмещении имущественного вреда, причиненного преступлением. Уголовное дело по обвинению Ш. было направлено в суд, а в отношении Ю. выделено в отдельное производство в связи розыском обвиняемого.

Каковы правила распределения имущественной ответственности по делам о преступлениях, совершенных в соучастии? Как суду следует поступить с заявленными исковыми требованиями потерпевшего?

25. Приговором суда С. был оправдан по предъявленному обвинению и освобожден из-под стражи. Уголовное дело по обвинению С. в совершении преступления на протяжении всего времени производства широко освещалось в местных печатных и электронных СМИ. Однако о вынесении оправдательного приговора репортажей не было.

Что такое реабилитация? Кто имеет право на реабилитацию? В каком порядке С. может реализовать свое право на реабилитацию? Каковы особенности размещения в СМИ сообщений о реабилитации?

Вопросы для проведения опроса

Понятие, назначение и система уголовного процесса России

1. Назначение уголовного процесса.
2. Понятие уголовного процесса (уголовного судопроизводства) как метода осуществления правосудия по уголовным делам.
3. Особенности раннеобвинительного процесса.
4. Характеристика инквизиционного процесса.
5. Сущность состязательного типа судопроизводства.
6. Система уголовного процесса.
7. Понятие и характеристика стадий уголовного процесса.
8. Особенности континентальной формы уголовного процесса.
9. Специфика англосаксонского судопроизводства по уголовным делам.

Нормативная основа уголовно-процессуальной деятельности

1. Назовите источники уголовно-процессуального права?
2. Применяется ли аналогия в уголовном судопроизводстве?

3. Имеет ли обратную силу уголовно-процессуальный закон РФ?
4. Применяются ли нормы УПК РФ к гражданам иностранных государств, совершившим преступления на территории РФ?
5. Какой уголовно-процессуальный закон применяется при производстве по уголовному делу?

6. Что понимается под нормой уголовно-процессуального права?

7. Какова структура уголовно-процессуальной нормы?

Процессуальная форма, функции и гарантии

1. Понятие, задачи и значение процессуальной формы в уголовном судопроизводстве.

2. Юридические последствия нарушения процессуальной формы.

3. Гарантии судопроизводства и гарантии прав личности.

Участники уголовного судопроизводства

1. Кто относится к участникам уголовного процесса?

2. Кто считается обвиняемым в уголовном процессе?

3. Какие права не имеет обвиняемый в уголовном процессе?

4. С какого момента каждый обвиняемый имеет право пользоваться услугами адвоката?

5. По каким уголовным делам защитник допускается к участию в деле с момента предъявления обвинения?

6. В течение какого срока лицо может находиться в положении подозреваемого?

7. Какие права не имеет подозреваемый в уголовном процессе?

8. Кто считается потерпевшим в уголовном процессе?

Процессуальные акты, сроки и судебные издержки

1. Каков порядок исчисления срока в часах, сутках, месяцах и годах?

2. Каков порядок продления сроков?

3. Каков порядок восстановления пропущенного срока?

4. Понятие процессуального акта как единства действия и документа?

Меры процессуального принуждения

1. Какие виды мер пресечения применяются только с согласия суда?

2. Какие виды мер пресечения не применяются в отношении военнослужащих?

3. Какова минимальная сумма залога, если она применяется в качестве меры пресечения?

4. Сколько лиц могут поручиться при личном поручительстве?

5. В течение какого срока лица могут содержаться под стражей при расследовании дела по общему правилу?

6. Сколько экземпляров постановления о применении меры пресечения в виде заключения под стражу должен составить следователь?

7. Перечислите места содержания лиц, заключенных под стражу в порядке меры пресечения?

Стадия возбуждения уголовного дела

1. Перечислите поводы к возбуждению уголовного дела?

2. Укажите основания, необходимые для возбуждения уголовного дела?

3. На кого возлагается обязанность рассматривать заявления и сообщения о преступлении и принимать по ним решения?

4. Что должно быть указано в постановлении о возбуждении уголовного дела?

5. Каковы требования закона к оформлению явки с повинной?

Стадия предварительного расследования

1. Какие задачи выполняет стадия предварительного расследования?

2. Назовите признаки, которыми определяется подследственность уголовных дел?

3. В каком месте по общему правилу производится предварительное расследование преступлений?

4. Какой орган или должностное лицо могут направить поручение?

5. В какой срок должно быть исполнено поручение?

6. Какие следственные действия не вправе производить орган дознания?

Задержание в уголовно-процессуальной деятельности

1. Что является основанием для привлечения лица в качестве обвиняемого?

2. Что включает в себя акт предъявления обвинения?

3. Может ли обвиняемый записать свои показания в протокол собственноручно?

4. Какой предельный срок дознания?

5. Какие процессуальные документы составляет следователь при производстве по уголовному делу?

Привлечение лица в качестве обвиняемого

1. Что является основанием для привлечения лица в качестве обвиняемого?

2. Может ли быть произведен привод обвиняемого без предварительного вызова?

3. Что относится к органам предварительного следствия?

Меры пресечения

1. Меры пресечения: понятие, значение и виды

2. Обстоятельства, учитываемые при выборе меры пресечения

3. Личное поручительство

4. Домашний арест

5. Залог

6. Основания и порядок отмены или изменения меры пресечения

7. Особенности применения мер пресечения к подозреваемому

Приостановление и возобновление предварительного расследования

1. Каков процессуальный порядок приостановления предварительного расследования при неустановлении лица, подлежащего привлечению в качестве обвиняемого?

2. Каков порядок розыска подозреваемого, обвиняемого?

3. Каковы необходимые меры к установлению лица, подлежащего привлечению в качестве обвиняемого?

4. Каковы основания и процессуальный порядок возобновления предварительного расследования

Окончание предварительного расследования

1. Каков порядок отмены постановления о прекращении уголовного дела?

2. Каков порядок отмены уголовного преследования?

3. На какое время вправе продлить срок дознания военный прокурор военного округа?

4. Назовите предельный срок проведения дознания в соответствии с уголовно-процессуальным законодательством РФ?

5. Кто может возбудить уголовное дело?

6. Что является окончанием дознания по уголовному делу?

Гражданский иск в уголовном деле

1. Кто может быть гражданским истцом в уголовном деле?

2. Какие права имеет гражданский истец в уголовном процессе?

3. Какие права имеет потерпевший в уголовном процессе?

4. Кто не вправе признать лицо потерпевшим по уголовному делу?

Общая характеристика судебных стадий уголовного процесса

1. Кому не может быть заявлен отвод в ходе судебного заседания?

2. В каком порядке суд разрешает ходатайство об отводе секретаря судебного заседания?

3. Кому не разъясняет председательствующий права в подготовительной части судебного заседания?

4. Из каких частей состоит судебное разбирательство?

5. Кто не может заявить ходатайства в судебном заседании?

6. Какие действия должен произвести суд при разрешении заявленного ходатайства?
7. Какие действия должен произвести суд для осмотра места преступления во время судебного разбирательства?

1. Особые производства в уголовном процессе

1. Какие существуют материальные основания применения особого порядка судебного заседания?
2. какие существуют процессуальные основания применения особого порядка судебного заседания?
3. Что является обязательным условием проведения судебного разбирательства в особом порядке?
4. Кто из участников уголовного судопроизводства в обязательном порядке должен присутствовать при заявлении ходатайства обвиняемым о постановлении приговора без проведения судебного разбирательства?

Реабилитация

1. Что включает в себя право на реабилитацию в уголовном судопроизводстве?
2. Какой процессуальный документ дает право подсудимому на реабилитацию в уголовном судопроизводстве?
3. Как должен поступить прокурор в случае, когда лицо признано реабилитированным?
4. Кто из прокурорских работников приносит от имени государства официальные извинения в случае, когда лицо признано реабилитированным на основании оправдательного приговора, вынесенного районным судом?
5. В течение какого срока по требованию реабилитированного суд, прокурор, следователь, дознаватель обязаны направить письменные сообщения о принятых решениях, оправдывающих граждан, по месту его работы, учебы или месту жительства?

Международное сотрудничество в сфере уголовного судопроизводства

1. Чем должен подтверждаться принцип взаимности в производстве отдельных процессуальных действий по уголовным делам?
2. Какой орган в РФ имеет право направить запрос об истребовании характеризующих документов на граждан иностранных государств (каких государств)?
3. Могут ли быть применены на территории РФ уголовно-процессуальные нормы иностранного государства при исполнении запроса об оказании правовой помощи по уголовным делам?

Задания контрольной работы

Вариант 1.

Задание 1. Составьте классификацию полномочий судьи (вариант: прокурора, РСО, следователя).

Вариант 2.

Задание 1. Составьте классификацию субъектов (участников) уголовного процесса по различным основаниям.

Вариант 3.

Задание 1. Составьте классификации мер процессуального принуждения / мер пресечения по различным основаниям.

Вариант 4.

Задание 1. Проанализируйте систему мер пресечения. Укажите актуальные направления ее совершенствования. Подготовьте проект соответствующих изменений УПК РФ.

Промежуточная аттестация

Теоретические вопросы

1. Понятие и назначение, система уголовного процесса России.
2. Нормативная основа уголовно-процессуальной деятельности.

3. Принцип презумпции невиновности, его значение.
4. Общая характеристика принципа законности.
5. Принцип неприкосновенности личности в уголовном судопроизводстве.
6. Принципы неприкосновенности жилища, тайны переписки, телефонных и иных переговоров.
7. Принцип охраны прав и свобод человека и гражданина.
8. Принцип обеспечения подозреваемому и обвиняемому права на защиту.
9. Принцип состязательности и его реализация в уголовном процессе.
10. Принцип свободы оценки доказательств.
11. Принцип права на обжалование процессуальных действий и решений.
12. Принцип языка уголовного судопроизводства.
13. Принцип осуществления правосудия только судом.
14. Принцип уважения чести и достоинства личности.
15. Понятие и система участников уголовного судопроизводства.
16. Суд и судья как участники уголовного процесса.
17. Прокурор и его полномочия на стадиях уголовного процесса.
18. Следователь и его полномочия в уголовном процессе.
19. Руководитель следственного органа и его полномочия в уголовном процессе.
20. Орган дознания как участник уголовного процесса.
21. Начальник подразделения дознания и его полномочия в уголовном процессе.
22. Дознаватель и его полномочия в уголовном процессе.
23. Понятие и процессуальное положение потерпевшего и его представителя.
24. Понятие и процессуальное положение подозреваемого, обвиняемого.
25. Понятие и процессуальное положение защитника в уголовном процессе.
26. Порядок назначения, приглашения и замены защитника. Обязательное участие защитника.
27. Понятие и процессуальное положение специалиста, эксперта, переводчика.
28. Понятие и процессуальное положение свидетеля и понятых в уголовном процессе.
29. Меры пресечения в уголовном процессе: понятие, виды, основания и условия избрания.
30. Заключение под стражу как мера пресечения. Сроки содержания под стражей.
31. Домашний арест как мера пресечения.
32. Залог как мера пресечения.
33. Арест как мера пресечения.
34. Личное поручительство как мера пресечения.
35. Общая характеристика стадии возбуждения уголовного дела (понятие, задачи, субъекты, порядок, итоговые решения).
36. Понятие поводов и основания для возбуждения уголовного дела.
37. Общая характеристика стадии предварительного расследования (понятие, задачи, субъекты, порядок, итоговые решения).
38. Предварительное следствие (понятие, задачи, порядок, итоговые решения).
39. Дознание (задачи, порядок, итоговые решения).
40. Дознание в сокращенной форме (основания и порядок производства, сроки, итоговые решения).
41. Понятие и система следственных действий. Общие правила производства следственных действий.
42. Осмотр (понятие, виды, основания и процессуальный порядок).
43. Допрос свидетеля и потерпевшего (понятие, основания, порядок вызова и допроса).
44. Обыск (понятие, виды, цели, порядок проведения). Соотношение выемки и обыска.

45. Выемка (понятие, основания и порядок проведения). Отличие выемки от обыска.
46. Очная ставка (понятие, основания, процессуальный порядок).
47. Действия и решения прокурора по уголовному делу, поступившему с обвинительным заключением или обвинительным актом.
48. Судебное производство (судебный процесс, состязательность сторон, итоговые решения).
49. Исполнение приговора как окончательная стадия уголовного процесса.

Практические задачи

1. Председатель Увельского районного суда Челябинской области, являясь единственным судьей данного района, рассмотрел уголовное дело по обвинению Усольцева и вынес обвинительный приговор.

По апелляционной жалобе осужденного приговор был отменен, дело направлено на новое рассмотрение в тот же суд.

Вправе ли этот же судья повторно рассмотреть данное дело в суде первой инстанции?

2. Постановлением судьи Кировского районного суда г. Самары помощнику прокурора Кировского района г. Самары Иванову было отказано в допуске в судебное заседание по уголовному делу в отношении Дмитриева для участия в качестве государственного обвинителя, как не наделенному соответствующими полномочиями. В обоснование своей позиции судья указал, что обвинение в суде может поддерживать лишь прокурор, но не его помощник.

Законно ли постановление судьи? Как уголовно-процессуальный закон трактует понятие «прокурор»?

3. Подсудимый Бахмутский в начале судебного заседания заявил ходатайство о назначении ему защитника. По назначению суда защищать интересы Бахмутского в судебное заседание явилась адвокат Постникова. Однако в суде не выяснялось, желал ли подсудимый, чтобы его интересы осуществлял данный адвокат.

В ходе судебного разбирательства Бахмутский от услуг адвоката Постниковой отказался. В связи с отказом подсудимого от услуг адвоката Постниковой в процесс вступил адвокат Ильин. Но суд не установил, ознакомился ли этот адвокат с протоколом судебного заседания. Затем Бахмутский заявил отказ и от защитника Ильина. Суд отказал в удовлетворении данного ходатайства и в течение месяца продолжал судебное разбирательство с участием адвоката Ильина. Через месяц ходатайство Бахмутского об отказе от защитника было удовлетворено, и в дело вступил по соглашению адвокат Дмитриев.

Нарушены ли в данном случае права участников судебного разбирательства? Каковы правовые последствия допущенных нарушений? Каково процессуальное значение отказа от защитника?

4. По приговору Верховного Суда Республики Дагестан Ахмедов и Юлдусов признаны виновными в убийстве Адуева, сопряженном с разбоем.

Как видно из материалов дела, при проверке показаний подозреваемого Ахмедова с выходом на место происшествия его защиту при выполнении данного следственного действия осуществлял адвокат Бичаев. Подозреваемый Ахмедов показал, что потерпевшего застрелил Юлдусов.

Впоследствии адвокат Бичаев стал защищать интересы Юлдусова (в том числе и в суде), который в своих показаниях утверждал, что потерпевшего застрелил Ахмедов.

По делу был постановлен приговор, которым Юлдусов был признан виновным в совершении убийства Адуева.

Является ли постановленный приговор законным? Если нет, то в чем именно выразилось нарушение требований уголовно-процессуального закона.

5. Сотрудники полиции Михайлов и Ненашев доставили в районный ОВД Борисова, предполагая, что он совершил грабеж имущества Ножова. Из опроса Ножова следует, что примерно в 21.00, когда он шел по улице, почувствовал сильный удар сзади в спину, от

которого упал. При этом он выронил из руки мобильный телефон и увидел, что незнакомый молодой человек, подобрав его телефон, убегает во дворы домов. Преступника он видел только со спины. В это время по противоположной стороне улицы проходил наряд полиции, вместе с которым он стал преследовать молодого человека, однако тот скрылся в массиве гаражей, и они потеряли его из вида. Примерно через 5-10 минут около подъезда одного из домов у массива гаражей они увидели молодого человека, визуально похожего по одежде на преступника. Он был взволнован, оглядывался по сторонам и нервно курил. Данный молодой человек представился Борисовым и пояснил, что никакого преступления не совершал, похищенного при нем обнаружено не было.

Сотрудниками полиции установлено, что Борисов ранее судим, проживает в микрорайоне рядом с местом совершения преступления.

Есть ли в данном случае основания для задержания Борисова в порядке ст. 92 УПК РФ? В каком качестве необходимо в данном случае допросить Борисова? Имеет ли право Борисов пользоваться помощью защитника, если да, то с какого момента?

6. В производстве следователя находилось уголовное дело по факту поджога автомашины ВАЗ 21102, принадлежащей Белкину. В ходе допроса в качестве потерпевшего Белкин сообщил следователю, что между ним и Щукиным существуют неприязненные отношения, и он подозревает Щукина в совершении данного преступления. Кроме того, из показаний свидетелей Цаплиной и Трушкиной следует, что они видели Щукина в день совершения преступления в нетрезвом состоянии, и он говорил, что найдет способ «насолить» Белкину, так как тот его «совсем достал».

Также Белкин пояснил, что за несколько минут до поджога он услышал во дворе дома звук сработавшей сигнализации своей автомашины и, выглянув в окно, увидел, что от автомашины быстрым шагом отошел мужчина, по стилю одежды похожий на Щукина.

В качестве кого следователь должен допросить Щукина по уголовному делу? Существуют ли в данном случае основания для задержания Щукина по подозрению в совершении преступления? Если да, то какие? Ответ обоснуйте ссылками на нормы УПК РФ.

7. В парке отдыха в вечернее время в отношении Вдовиной был совершен грабеж ее имущества (дамской сумочки и сотового телефона). Вместе с прибывшим на место нарядом полиции Вдовина на патрульной автомашине стала осматривать дворы ближайших домов с целью обнаружения скрывшегося преступника (примерно 30-35 лет, среднего роста, одет в свитер и брюки темного цвета, лицо описать затрудняется) и похищенного имущества. Как пояснила Вдовина, в ходе борьбы с преступником она пыталась нанести ему удары рукой, и, возможно, на лице у него могут быть кровоподтеки или царапины от ее ногтей.

В одном из дворов, у контейнеров с бытовым мусором сотрудниками полиции был замечен мужчина, по описанию Вдовиной похожий на преступника. При этом мужчина в темноте бросил в контейнер какой-то предмет и, увидев автомашину сотрудников полиции, поднял руки. Задержанный представился Фоминым и пояснил, что он не имеет постоянного места жительства в г. Самаре, документы у него отсутствуют, так как он их потерял. Со слов Фомина, он находился у контейнеров с бытовым мусором с целью обнаружения ценных для него вещей. На лице у Фомина, под правым глазом имелся кровоподтек, происхождение которого он объяснил дракой с незнакомым мужчиной примерно 1-2 часа назад. При осмотре одного из контейнеров была обнаружена женская сумочка, принадлежащая пострадавшей.

Существуют ли в данном случае основания, предусмотренные УПК РФ для задержания Фомина?

8. 14 марта примерно в 20 часов в торговом центре сотрудниками охраны при попытке проноса через кассу неоплаченного товара была задержана Абрамова. На место происшествия выехал оперуполномоченный Калинин, который доставил Абрамову в ОВД и собрал материал проверки по факту покушения на кражу. Примерно в 24 часа оперуполномоченный получил от Абрамовой письменное обязательство о явке в ОВД 15 марта к 10 часам и отпустил ее домой, так как у той без присмотра остались двое детей в возрасте 5 и 9 лет.

15 марта материал в отношении Абрамовой был передан в следственный отдел и следователем возбуждено уголовное дело. Явившаяся к 10 часам в ОВД Абрамова была задержана следователем по подозрению в совершении преступления. Основания задержания следователем были указаны в протоколе следующим образом.

1. Абрамова совершила имущественное преступление, и есть основания полагать, что она может продолжить заниматься преступной деятельностью.

2. К Абрамовой может быть применено наказание в виде лишения свободы, и поэтому она может скрыться от органов предварительного следствия.

1. *Обоснованно ли следователем проведено задержание Абрамовой с учетом обстоятельств дела? Укажите основания, при наличии которых лицо может быть задержано по подозрению в совершении преступления. На какой срок допускается задержание лица по подозрению в совершении преступления?*

МИНОБРНАУКИ РОССИИ

**ФГБОУ ВО «УРАЛЬСКИЙ ГОСУДАРСТВЕННЫЙ ГОРНЫЙ
УНИВЕРСИТЕТ»**

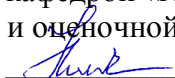
УТВЕРЖДАЮ
Заведующий кафедрой «Антикризисного
управления и оценочной деятельности»
 Н.В. Мальцев

Дисциплина «УГОЛОВНЫЙ ПРОЦЕСС»

Специальность

40.02.02 Правоохранительная деятельность

БИЛЕТЫ

форма обучения: очная, заочная

промежуточная аттестация: зачет

МИНОБРНАУКИ РОССИИ

ФГБОУ ВО «УРАЛЬСКИЙ ГОСУДАРСТВЕННЫЙ ГОРНЫЙ УНИВЕРСИТЕТ»

УТВЕРЖДАЮ
Заведующий кафедрой, д. э. н., доцент
 Н.В. Мальцев

ДИСЦИПЛИНА «УГОЛОВНЫЙ ПРОЦЕСС»

БИЛЕТ № 1

1. Ответьте на вопросы

1. Принцип презумпции невиновности, его значение.
2. Общая характеристика принципа законности.

2. Решите задачу

На лекции по дисциплине «Судебная медицина» между двумя студентами 8 ряда завязалась драка. В ходе драки студенту Зубрилову был причинен вред здоровью средней тяжести студентом Очкастовым. Следователь отказал в удовлетворении ходатайства Очкастова о допросе двух студентов, сидевших на 10 ряду и видевших, что Зубрилов начал драку, сославшись на то, что следствие располагает показаниями 12 студентов, сидевших на 1 и 9 ряду, указавших, что драку инициировал Очкастов.

Обоснован ли данный отказ следователя. Сколько очевидцев должен допросить следователь, если известно, что на лекции присутствовало 64 человека? Каким правовым институтом необходимо руководствоваться при принятии данного решения? Каким критерием должен руководствоваться следователь при определении круга лиц, подлежащих допросу. Может ли, в частности, следователь в качестве свидетелей приглашать исключительно близких друзей обвиняемого и потерпевшего, либо старост групп, находившихся в аудитории, либо только незамужних девушек на данном потоке.

МИНОБРНАУКИ РОССИИ

ФГБОУ ВО «УРАЛЬСКИЙ ГОСУДАРСТВЕННЫЙ ГОРНЫЙ УНИВЕРСИТЕТ»

УТВЕРЖДАЮ
Заведующий кафедрой, д. э. н., доцент
 Н.В. Мальцев

ДИСЦИПЛИНА «УГОЛОВНЫЙ ПРОЦЕСС»

БИЛЕТ № 2

1. Ответьте на вопросы

1. Понятие и назначение, система уголовного процесса России.
2. Нормативная основа уголовно-процессуальной деятельности.

2. Решите задачу

В ходе допроса свидетель Миловидова заявила, что следователь не вправе задавать вопросы о ее личных взаимоотношениях с ее сослуживцем Вальдемаровым, обвиняющимся в совершении преступления, предусмотренного ч. 2 ст. 162 УК РФ (разбой, совершенный группой лиц по предварительному сговору) и о его взаимоотношениях с другими коллегами по работе. Она заявила, что отказывается отвечать на подобные вопросы, поскольку Вальдемаров обвиняется в преступлении, совершенном в публичном месте (на улице), следовательно, вопросы следователя не имеют никакого отношения к делу.

Соответствует ли закону позиция свидетеля Миловидовой.

МИНОБРНАУКИ РОССИИ

ФГБОУ ВО «УРАЛЬСКИЙ ГОСУДАРСТВЕННЫЙ ГОРНЫЙ УНИВЕРСИТЕТ»

УТВЕРЖДАЮ
Заведующий кафедрой, д. э. н., доцент
 Н.В. Мальцев

ДИСЦИПЛИНА «УГОЛОВНЫЙ ПРОЦЕСС»

БИЛЕТ № 3

1. Ответьте на вопросы

1. Принцип презумпции невиновности, его значение.
2. Общая характеристика принципа законности.

2. Решите задачу

Органами предварительного расследования Колесов был обвинен в незаконном приобретении, хранении, перевозке наркотических средств без цели сбыта в крупном размере, т.е. преступлении, предусмотренном ч. 2 ст. 228 УК РФ. Согласно обвинительному заключению, Колесов при неустановленных следствием обстоятельствах в неустановленном точно месте в районе Самарской площади в неустановленное время и у неустановленного лица приобрел без цели сбыта для собственного употребления наркотическое средство — кустарно приготовленный препарат из эфедрина общим объемом не менее 14 мл, которое хранил при себе в карманах одежды, носил и перевозил в принадлежащей ему автомашине «Волга — ГАЗ 29» гос. № К954ОТ. Примерно в 20 часов 40 минут 22 июня 2014 г. он в состоянии одурманивания был задержан на ул. Масленникова для проверки документов сотрудниками полиции и доставлен в Октябрьское СУ, где в присутствии понятых у него из правого кармана брюк был изъят флакон с жидкостью розового цвета, в котором находилось наркотическое средство — кустарно приготовленный препарат из эфедрина объемом 11 мл.

Была ли достигнута цель доказывания органами, осуществлявшими предварительное расследование? Нужно ли устанавливать все признаки расследуемого события? Каков характер истины, устанавливаемой в уголовном процессе?

МИНОБРНАУКИ РОССИИ

ФГБОУ ВО «УРАЛЬСКИЙ ГОСУДАРСТВЕННЫЙ ГОРНЫЙ УНИВЕРСИТЕТ»

УТВЕРЖДАЮ
Заведующий кафедрой, д. э. н., доцент

Н.В. Мальцев

ДИСЦИПЛИНА «УГОЛОВНЫЙ ПРОЦЕСС»

БИЛЕТ № 4

1. Ответьте на вопросы

1. Принцип неприкосновенности личности в уголовном судопроизводстве.
2. Принципы неприкосновенности жилища, тайны переписки, телефонных и иных переговоров.

2. Решите задачу

Добровольцев обвинялся в незаконном приобретении и хранении огнестрельного оружия — пистолета (ст. 222 УК РФ). В ходе судебного разбирательства подсудимый Добровольцев заявил, что приобретенный и хранившийся у него пистолет он сдал работникам полиции добровольно, как только узнал, что из этого пистолета предположительно был убит человек. В подтверждение своих слов он сослался на протокол обыска в его доме, в котором был отражен факт и процедура изъятия пистолета, находившегося в его доме. Однако прокурор заявил ходатайство о признании протокола обыска в квартире Добровольцева недопустимым доказательством, указывая на грубое нарушение, допущенное следователем, а именно: в качестве понятого при этом обыске участвовал сам Добровольцев. Защитник Добровольцева возразил против удовлетворения ходатайства, указав на то, что данный протокол свидетельствует о невиновности подзащитного, а также на то, что указанное нарушение допущено стороной обвинения, за ошибки которого защита отвечать не должна.

Какое решение должен принять суд в данной ситуации?

МИНОБРНАУКИ РОССИИ

ФГБОУ ВО «УРАЛЬСКИЙ ГОСУДАРСТВЕННЫЙ ГОРНЫЙ УНИВЕРСИТЕТ»

УТВЕРЖДАЮ
Заведующий кафедрой, д. э. н., доцент

Н.В. Мальцев

ДИСЦИПЛИНА «УГОЛОВНЫЙ ПРОЦЕСС»

БИЛЕТ № 5

1. Ответьте на вопросы

1. Принцип охраны прав и свобод человека и гражданина.
2. Принцип обеспечения подозреваемому и обвиняемому права на защиту.

2. Решите задачу

Адвокат Суркова в ходе предварительного расследования осуществляла защиту Невинного, обвинявшегося в совершении преступления, предусмотренного ч. 1 ст. 105 УК РФ. На первом же свидании с адвокатом Невинный сказал, что преступления не совершал, но будет признавать свою вину, поскольку в противном случае оперативные работники угрожали привлечь к уголовной ответственности его сожительницу за совершение другого преступления. В ходе судебного разбирательства Невинный заявил о своей непричастности к совершению преступления. Совместно с адвокатом Семеновой, с которой Невинный заключил соглашение на представление его интересов в суде, он заявил ходатайство о допросе в качестве свидетеля адвоката Сурковой. Суд данное ходатайство удовлетворил, и Суркова на допросе рассказала о содержании бесед с подзащитным.

Дайте оценку допустимости показаний адвоката Сурковой. Вправе ли она давать показания в качестве свидетеля?

МИНОБРНАУКИ РОССИИ

ФГБОУ ВО «УРАЛЬСКИЙ ГОСУДАРСТВЕННЫЙ ГОРНЫЙ УНИВЕРСИТЕТ»

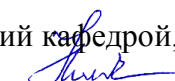
УТВЕРЖДАЮ
Заведующий кафедрой, д. э. н., доцент
 Н.В. Мальцев

ДИСЦИПЛИНА «УГОЛОВНЫЙ ПРОЦЕСС»

БИЛЕТ № 6

1. Ответьте на вопросы

1. Принцип состязательности и его реализация в уголовном процессе.
2. Принцип свободы оценки доказательств.

2. Решите задачу

Студент 2 курса дневного отделения представил на кафедру уголовного процесса и криминалистики отчет по летней ознакомительной практике, в котором среди прочей проделанной работы было указано следующее:

- 1) 5 июля 2014 г. проводил допрос свидетеля Лукашиной Ю.Д. по делу Федорова, обвиняющегося в совершении преступления, предусмотренного ч. 1 ст. 167 УК РФ;
- 2) 10 июля 2014 г. участвовал в качестве понятого при производстве обыска в квартире Новиковой Ю.В.

Оцените с точки зрения положений уголовно-процессуального закона работу, проделанную студентом.

МИНОБРНАУКИ РОССИИ

ФГБОУ ВО «УРАЛЬСКИЙ ГОСУДАРСТВЕННЫЙ ГОРНЫЙ УНИВЕРСИТЕТ»

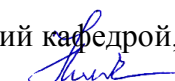
УТВЕРЖДАЮ
Заведующий кафедрой, д. э. н., доцент
 Н.В. Мальцев

ДИСЦИПЛИНА «УГОЛОВНЫЙ ПРОЦЕСС»

БИЛЕТ № 7

1. Ответьте на вопросы

1. Принцип права на обжалование процессуальных действий и решений.
2. Принцип языка уголовного судопроизводства.

2. Решите задачу

Крайнов, выйдя в 22.00 на балкон своего дома покурить, увидел, как на балкон соседней девятиэтажки с крыши на альпинистском снаряжении спускаются 2 человека. Решив, что это хозяева квартиры, потерявшие ключи, он взял домашнюю видеокамеру и начал снимать, надеясь на интересные кадры, чтобы отправить пленку в телепрограмму «Очевидец». Через два дня он случайно узнал, что в соседнем доме на девятом этаже произошло ограбление квартиры. Поняв, что в действительности произошло, Крайнов принес видеокассету следователю.

Будет ли являться видеокассета, отснятая Крайновым, доказательством по делу. Если да, то какие процессуальные действия необходимо для этого произвести? К какому виду доказательств его следует отнести?

МИНОБРНАУКИ РОССИИ

ФГБОУ ВО «УРАЛЬСКИЙ ГОСУДАРСТВЕННЫЙ ГОРНЫЙ УНИВЕРСИТЕТ»

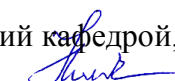
УТВЕРЖДАЮ
Заведующий кафедрой, д. э. н., доцент
 Н.В. Мальцев

ДИСЦИПЛИНА «УГОЛОВНЫЙ ПРОЦЕСС»

БИЛЕТ № 8

1. Ответьте на вопросы

1. Принцип осуществления правосудия только судом.
2. Принцип уважения чести и достоинства личности.

2. Решите задачу

К следователю Завалову, расследующему дело об убийстве гр-на Сердюкова, пришел 15-летний П. Морозов, который сказал, что в день убийства фотографировал ребят во дворе и на одном из снимков на заднем плане виден человек, вылезавший из окна квартиры, расположенной на первом этаже, в которой жил Сердюков.

Данное окно было также снято следователем на фотоаппарат в ходе производства осмотра места происшествия, в деле имеются фотографии, приложенные к протоколу осмотра.

Являются ли полученные фотографии доказательствами по делу? Если да, то к какому виду они относятся.

МИНОБРНАУКИ РОССИИ

ФГБОУ ВО «УРАЛЬСКИЙ ГОСУДАРСТВЕННЫЙ ГОРНЫЙ УНИВЕРСИТЕТ»

УТВЕРЖДАЮ
Заведующий кафедрой, д. э. н., доцент

Н.В. Мальцев

ДИСЦИПЛИНА «УГОЛОВНЫЙ ПРОЦЕСС»

БИЛЕТ № 9

1. Ответьте на вопросы

1. Понятие и система участников уголовного судопроизводства.
2. Суд и судья как участники уголовного процесса.

2. Решите задачу

Потерпевший Краснов на допросе показал, что телесные повреждения ему были причинены невысоким мужчиной, брюнетом, крепкого телосложения, одетым в черную фуфайку, лицо которого было закрыто козырьком кепки. Он указал, что этот мужчина окликнул его, и его голос показался Краснову знакомым, поэтому он и впустил его в свой гараж.

Впоследствии в больнице Краснов от причиненных ему телесных повреждений скончался. Допрошенные лечащий врач Айбольтов и медсестра Сиделкина показали, что перед смертью Краснов сказал: «Я вспомнил голос. Это был Петухов».

Классифицируйте полученные по делу показания.

МИНОБРНАУКИ РОССИИ

ФГБОУ ВО «УРАЛЬСКИЙ ГОСУДАРСТВЕННЫЙ ГОРНЫЙ УНИВЕРСИТЕТ»

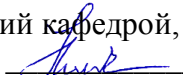
УТВЕРЖДАЮ
Заведующий кафедрой, д. э. н., доцент
 Н.В. Мальцев

ДИСЦИПЛИНА «УГОЛОВНЫЙ ПРОЦЕСС»

БИЛЕТ № 10

1. Ответьте на вопросы

1. Прокурор и его полномочия на стадиях уголовного процесса.
2. Следователь и его полномочия в уголовном процессе.

2. Решите задачу

Придумайте фабулу уголовного дела, в котором:

1. Пистолет «Макаров» будет выступать:
 - а) прямым доказательством;
 - б) косвенным доказательством.
2. Паспорт на имя Иванова будет являться:
 - а) вещественным доказательством;
 - б) иным документом.
3. Автомобиль, принадлежащий обвиняемому, будет являться вещественным доказательством.

МИНОБРНАУКИ РОССИИ

ФГБОУ ВО «УРАЛЬСКИЙ ГОСУДАРСТВЕННЫЙ ГОРНЫЙ УНИВЕРСИТЕТ»

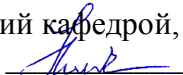
УТВЕРЖДАЮ
Заведующий кафедрой, д. э. н., доцент
 Н.В. Мальцев

ДИСЦИПЛИНА «УГОЛОВНЫЙ ПРОЦЕСС»

БИЛЕТ № 11

1. Ответьте на вопросы

1. Руководитель следственного органа и его полномочия в уголовном процессе.
2. Орган дознания как участник уголовного процесса.

2. Решите задачу

23 сентября 2019 г. следователь Ситников после предъявления Иванову обвинения в совершении кражи из квартиры по улице Каширского спросил, признает ли он себя виновным в предъявленном обвинении. Записав ответ Иванова, он предложил ему собственноручно написать показания по существу обвинения. После написания Ивановым собственноручных показаний следователь Ситников задал обвиняемому Иванову следующий вопрос: «Следствие располагает данными, что вы совместно с вашим братом Андреем неоднократно сбывали подросткам наркотические вещества. Что можете сообщить по этому поводу?» Обвиняемый Иванов отвечать на этот вопрос отказался.

Допущены ли нарушения процессуального порядка допроса обвиняемого? Обязан ли Иванов отвечать на поставленный вопрос?

МИНОБРНАУКИ РОССИИ

ФГБОУ ВО «УРАЛЬСКИЙ ГОСУДАРСТВЕННЫЙ ГОРНЫЙ УНИВЕРСИТЕТ»

УТВЕРЖДАЮ
Заведующий кафедрой, д. э. н., доцент
 Н.В. Мальцев

ДИСЦИПЛИНА «УГОЛОВНЫЙ ПРОЦЕСС»

БИЛЕТ № 12

1. Ответьте на вопросы

1. Начальник подразделения дознания и его полномочия в уголовном процессе.
2. Дознаватель и его полномочия в уголовном процессе.

2. Решите задачу

В производстве следователя Смыслова находилось дело по обвинению Бураковой в совершении вымогательства по отношению к потерпевшей Кужиловой. Потерпевшая на допросе сообщила, что от имени Бураковой к ней приезжал некий молодой человек и требовал уплатить 25 000 долл. США, которые Кужилова якобы брала в долг у Бураковой. Потерпевшая также сообщила, что сможет опознать этого молодого человека. В ходе расследования выяснилось, что от имени Бураковой к Кужиловой приезжал бывший работник полиции Фролов. Представитель потерпевшей Кужиловой адвокат Салмина заявила ходатайство о проведении опознания Фролова. Однако следователь в удовлетворении данного ходатайства отказал, ссылаясь на то, что Фролов участвует в производстве по делу в качестве свидетеля, а проведение опознания возможно только в отношении обвиняемого.

Обоснована ли позиция следователя?

МИНОБРНАУКИ РОССИИ

ФГБОУ ВО «УРАЛЬСКИЙ ГОСУДАРСТВЕННЫЙ ГОРНЫЙ УНИВЕРСИТЕТ»

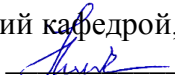
УТВЕРЖДАЮ
Заведующий кафедрой, д. э. н., доцент
 Н.В. Мальцев

ДИСЦИПЛИНА «УГОЛОВНЫЙ ПРОЦЕСС»

БИЛЕТ № 13

1. Ответьте на вопросы

1. Понятие и процессуальное положение потерпевшего и его представителя.
2. Понятие и процессуальное положение подозреваемого, обвиняемого.

2. Решите задачу

15 августа 2019 г. в одной из комнат общежития СамГУ была совершена кража вещей на сумму 23 200 руб. Подозрение пало на слесаря-водопроводчика Лолкова, у которого при обыске на квартире было изъято четыре ключа от врезных замков. Внешние признаки свидетельствовали, что ключи сравнительно недавно подгонялись к замкам. Лолков на допросе показал, что эти ключи от дверей двух комнат и от котельной. Была выдвинута версия, что одним из ключей открывался замок комнаты общежития, откуда произошла кража. Оперативные сотрудники произвели следственный эксперимент, в результате которого органы расследования установили, что ни один из четырех ключей не подходит ни к дверям комнат Лолкова, ни к дверям котельной. Вместе с тем в процессе эксперимента было установлено, что один ключ подходит к врезному замку двери комнаты, откуда произошла кража. В связи с этим в протоколе следственного эксперимента, в частности, было записано: «Есть основания полагать, что при совершении кражи врезной замок был открыт с помощью вышеуказанного ключа, обнаруженного у Лолкова».

Отвечает ли требованиям закона данный следственный эксперимент? Имелись ли основания к его производству? К какому виду относится данный следственный эксперимент? Правильно ли сделана запись в протоколе?

МИНОБРНАУКИ РОССИИ

ФГБОУ ВО «УРАЛЬСКИЙ ГОСУДАРСТВЕННЫЙ ГОРНЫЙ УНИВЕРСИТЕТ»

УТВЕРЖДАЮ
Заведующий кафедрой, д. э. н., доцент
 Н.В. Мальцев

ДИСЦИПЛИНА «УГОЛОВНЫЙ ПРОЦЕСС»

БИЛЕТ № 14

1. Ответьте на вопросы

1. Понятие и процессуальное положение защитника в уголовном процессе.
2. Порядок назначения, приглашения и замены защитника. Обязательное участие защитника.

2. Решите задачу

В дежурную часть отделения полиции поступило сообщение о том, что за городом мотоциклист сбил подростка, скончавшегося в больнице, куда он был доставлен. На место происшествия выехала оперативная группа, возглавляемая дежурным следователем. С опергруппой находился и мотоциклист С., совершивший наезд. В поле, где произошел наезд, никаких видимых следов и предметов, относящихся к происшествию, обнаружить не удалось. Само место было указано С. По распоряжению следователя на этом месте была частично реконструирована обстановка происшествия: С. доставил туда мотоцикл; расположил его в определенном положении; указал направление движения и место, где находился потерпевший в момент наезда; объяснил другие обстоятельства. Точки, указанные С. на поле, были отмечены деревянными планками и сфотографированы, а все действия подробно описаны в протоколе осмотра.

Какое следственное действие было произведено в данном случае? Определите доказательственное значение его результатов.

МИНОБРНАУКИ РОССИИ

ФГБОУ ВО «УРАЛЬСКИЙ ГОСУДАРСТВЕННЫЙ ГОРНЫЙ УНИВЕРСИТЕТ»

УТВЕРЖДАЮ
Заведующий кафедрой, д. э. н., доцент
 Н.В. Мальцев

ДИСЦИПЛИНА «УГОЛОВНЫЙ ПРОЦЕСС»

БИЛЕТ № 15

1. Ответьте на вопросы

1. Понятие и процессуальное положение специалиста, эксперта, переводчика.
2. Понятие и процессуальное положение свидетеля и понятых в уголовном процессе.

2. Решите задачу

Л. был заподозрен в краже денег. В том месте, откуда была совершена кража, находился также и краситель. Ни для предъявления обвинения, ни для привлечения в качестве подозреваемого достаточных доказательств в отношении Л. добыто не было, и оперуполномоченный вызвал его в качестве свидетеля. При беседе оперуполномоченный обратил внимание на то, что у Л. забинтована правая рука. Предполагая, что под повязкой у него следы красителя, которым он мог испачкаться при краже, оперуполномоченный немедленно вынес постановление об освидетельствовании и объявил его Л. Последний подвергнуться освидетельствованию и снять повязку категорически отказался, ссылаясь на то, что перебинтована свежая рана, полученная им при ремонте комбайна, а необоснованное подозрение оскорбляет его.

Законно ли решение оперуполномоченного об освидетельствовании свидетеля Л. вопреки его воле? Как следует поступать оперуполномоченному в создавшейся ситуации?

МИНОБРНАУКИ РОССИИ

ФГБОУ ВО «УРАЛЬСКИЙ ГОСУДАРСТВЕННЫЙ ГОРНЫЙ УНИВЕРСИТЕТ»

УТВЕРЖДАЮ
Заведующий кафедрой, д. э. н., доцент
 Н.В. Мальцев

ДИСЦИПЛИНА «УГОЛОВНЫЙ ПРОЦЕСС»

БИЛЕТ № 16

1. Ответьте на вопросы

1. Меры пресечения в уголовном процессе: понятие, виды, основания и условия избрания.
2. Заключение под стражу как мера пресечения. Сроки содержания под стражей.

2. Решите задачу

15 сентября 2014 г. рабочий склада ООО «Радуга» Моисеев и шофер того же предприятия Полковин привлечены к уголовной ответственности. Они похитили со склада ООО «Радуга» три ящика детских игрушек на сумму 70 тыс. руб. На допросе Моисеев и Полковин показали, что похищенные игрушки они спрятали у своей знакомой Лолиной. Составив постановление о выемке указанных игрушек, следователь полиции Щербаков явился к Лолиной и потребовал их выдать. Однако Лолина заявила, что у нее никаких игрушек нет.

Как должен поступить следователь?

МИНОБРНАУКИ РОССИИ

ФГБОУ ВО «УРАЛЬСКИЙ ГОСУДАРСТВЕННЫЙ ГОРНЫЙ УНИВЕРСИТЕТ»

УТВЕРЖДАЮ
Заведующий кафедрой, д. э. н., доцент
 Н.В. Мальцев

ДИСЦИПЛИНА «УГОЛОВНЫЙ ПРОЦЕСС»

БИЛЕТ № 17

1. Ответьте на вопросы

1. Домашний арест как мера пресечения.
2. Залог как мера пресечения.

2. Решите задачу

Обвиняемый в хищении денежных средств Ш., в отношении которого была избрана мера пресечения — подписка о невыезде, был найден мертвым в своей квартире. На теле Ш. обнаружено повреждение, характерное для огнестрельного ранения, причиненного выстрелом с близкого расстояния. При осмотре трупа следователь на пиджаке Ш. заметил черное пятно, происхождение которого осталось невыясненным. Для установления причин смерти обвиняемого следователь назначил по делу комплексную судебно-медицинскую и судебно-баллистическую экспертизу, перед которой поставил следующие вопросы:

- когда наступила смерть Ш.;
- какова причина смерти Ш.;
- не имело ли в данном случае место самоубийство;
- какова дистанция выстрела;
- каков химический состав пятна, обнаруженного на пиджаке Ш.?

Были отпечатаны через копировальную бумагу три экземпляра постановления о назначении комплексной экспертизы, первый из которых приобщен к уголовному делу, второй направлен по почте в бюро судебно-медицинских экспертиз Нижегородского департамента здравоохранения, третий — в экспертно-криминалистический отдел ГУВД Нижегородской области.

Верно ли, следователь определил виды экспертиз для установления интересующих его фактов? В чем различие между комплексной и комиссионной экспертизами? Какие ошибки допущены при постановке и формулировке вопросов?

МИНОБРНАУКИ РОССИИ

ФГБОУ ВО «УРАЛЬСКИЙ ГОСУДАРСТВЕННЫЙ ГОРНЫЙ УНИВЕРСИТЕТ»

УТВЕРЖДАЮ
Заведующий кафедрой, д. э. н., доцент
 Н.В. Мальцев

ДИСЦИПЛИНА «УГОЛОВНЫЙ ПРОЦЕСС»

БИЛЕТ № 18

1. Ответьте на вопросы

1. Арест как мера пресечения.
2. Личное поручительство как мера пресечения.

2. Решите задачу

Жена обвиняемого, получив повестку о явке мужа к следователю в назначенный день, предоставила документ о том, что тот в настоящее время находится на санаторно-курортном лечении и будет отсутствовать еще 14 дней. Следователь, приобщив эту справку к делу, вынес постановление о приостановлении предварительного следствия на основании п. 3 ч. 1 ст. 208 УПК РФ.

Имелись ли основания для приостановления расследования в данном случае? Если да, то, как его возобновить производством.

МИНОБРНАУКИ РОССИИ

ФГБОУ ВО «УРАЛЬСКИЙ ГОСУДАРСТВЕННЫЙ ГОРНЫЙ УНИВЕРСИТЕТ»

УТВЕРЖДАЮ
Заведующий кафедрой, д. э. н., доцент
 Н.В. Мальцев

ДИСЦИПЛИНА «УГОЛОВНЫЙ ПРОЦЕСС»

БИЛЕТ № 19

1. Ответьте на вопросы

1. Общая характеристика стадии возбуждения уголовного дела (понятие, задачи, субъекты, порядок, итоговые решения).
2. Понятие поводов и основания для возбуждения уголовного дела.

2. Решите задачу

В связи с наличием сомнений в психической полноценности обвиняемого по ч. 2 ст. 160 УК РФ Курова 26 апреля следователь вынес постановления о назначении стационарной судебно-психиатрической экспертизы и о приостановлении предварительного следствия, мотивировав свое решение тем, что «из-за странностей в поведении Курова проведение очных ставок и других следственных действий, требующих участия обвиняемого, невозможно».

Куров, у которого была взята подписка о невыезде, 10 мая был помещен для стационарного обследования в судебное отделение психиатрической клиники, где находился до 11 июня. Он был признан вменяемым. Некоторые отклонения в поведении Курова, заставившие следователя усомниться в психической полноценности обвиняемого, оценены как не выходящие за пределы нормы.

Следователь, получив 18 июня соответствующее заключение экспертизы, в тот же день вынес постановление о возобновлении предварительного следствия и, закончив расследование, направил его прокурору с обвинительным заключением в порядке ст. 221 УПК. Изучив материалы дела, прокурор направил требование об устранении нарушений закона на имя руководителя следственного органа «в связи с необоснованным приостановлением предварительного следствия по делу Курова». Следователь, обосновывая правомерность своих действий, отметил в объяснении, что расследование по делу, несмотря на перерыв в следствии, он закончил в течение двух месяцев.

Вправе ли следователь приостановить расследование в указанной ситуации?

Можно ли поставить ему в вину перерыв в расследовании, не повлекший нарушения установленного срока следствия?

МИНОБРНАУКИ РОССИИ

ФГБОУ ВО «УРАЛЬСКИЙ ГОСУДАРСТВЕННЫЙ ГОРНЫЙ УНИВЕРСИТЕТ»

УТВЕРЖДАЮ
Заведующий кафедрой, д. э. н., доцент
 Н.В. Мальцев

ДИСЦИПЛИНА «УГОЛОВНЫЙ ПРОЦЕСС»

БИЛЕТ № 20

1. Ответьте на вопросы

1. Общая характеристика стадии предварительного расследования (понятие, задачи, субъекты, порядок, итоговые решения).
2. Предварительное следствие (понятие, задачи, порядок, итоговые решения).

2. Решите задачу

15 сентября 2014 г. гражданину Голикову было предъявлено обвинение по ч. 1 ст. 160 УК РФ, и в тот же день он был заключен под стражу в связи с избранной в отношении него мерой пресечения. Впоследствии было доказано его алиби, и дело в отношении него постановлением следователя полиции Ситникова от 20 сентября 2014 г. прекращено за отсутствием состава преступления. 21 сентября 2014 г. Голиков из-под стражи освобожден.

Какие обязанности лежат на следователе Ситникове в связи с прекращением им уголовного дела в отношении гражданина Голикова?

МИНОБРНАУКИ РОССИИ

ФГБОУ ВО «УРАЛЬСКИЙ ГОСУДАРСТВЕННЫЙ ГОРНЫЙ УНИВЕРСИТЕТ»

УТВЕРЖДАЮ
Заведующий кафедрой, д. э. н., доцент
 Н.В. Мальцев

ДИСЦИПЛИНА «УГОЛОВНЫЙ ПРОЦЕСС»

БИЛЕТ № 21

1. Ответьте на вопросы

1. Дознание (задачи, порядок, итоговые решения).
2. Дознание в сокращенной форме (основания и порядок производства, сроки, итоговые решения).

2. Решите задачу

Потерпевший по делу о разбойном нападении Х. обратился к следователю с устной просьбой о возмещении ему имущественного вреда, причиненного преступлением, и затрат, понесенных в связи с лечением. Следователь сообщил потерпевшему, что данную просьбу следует заявить в письменной форме и только после установления и привлечения к ответственности лиц, совершивших преступление.

В данный момент лица, подлежащие привлечению к ответственности, не установлены, и такая просьба не может быть удовлетворена.

Оцените действия следователя. Каков порядок и сроки предъявления гражданского иска в уголовном деле? Как надлежит поступить потерпевшему в сложившейся ситуации?

МИНОБРНАУКИ РОССИИ

ФГБОУ ВО «УРАЛЬСКИЙ ГОСУДАРСТВЕННЫЙ ГОРНЫЙ УНИВЕРСИТЕТ»

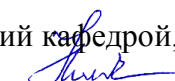
УТВЕРЖДАЮ
Заведующий кафедрой, д. э. н., доцент
 Н.В. Мальцев

ДИСЦИПЛИНА «УГОЛОВНЫЙ ПРОЦЕСС»

БИЛЕТ № 22

1. Ответьте на вопросы

1. Осмотр (понятие, виды, основания и процессуальный порядок).
2. Допрос свидетеля и потерпевшего (понятие, основания, порядок вызова и допроса).

2. Решите задачу

В органы внутренних дел обратились родители 12-летнего Н. с заявлением о похищении у их ребенка дорогостоящего велосипеда и мобильного телефона. По данному факту было возбуждено уголовное дело, к уголовной ответственности привлечены двое подростков — 15-летний школьник и 17-летний студент института. Родители потерпевшего Н. совместно с 12-летним ребенком предъявили гражданский иск с требованием о возмещении причиненного преступлением имущественного вреда. Стоимость похищенного имущества была установлена на основании показаний родителей ребенка, сообщивших о стоимости купленных ими велосипеда и мобильного телефона.

Кто имеет право обратиться с гражданским иском в уголовном деле? Кого следует признавать гражданским истцом в данном деле? Кто будет нести имущественную ответственность за вред, причиненный данным преступлением? На кого и в каком размере суду следует возложить имущественную ответственность при вынесении приговора? Достаточно ли показаний родителей ребенка для определения размера имущественного вреда, причиненного преступлением?

МИНОБРНАУКИ РОССИИ

ФГБОУ ВО «УРАЛЬСКИЙ ГОСУДАРСТВЕННЫЙ ГОРНЫЙ УНИВЕРСИТЕТ»

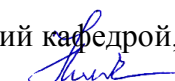
УТВЕРЖДАЮ
Заведующий кафедрой, д. э. н., доцент
 Н.В. Мальцев

ДИСЦИПЛИНА «УГОЛОВНЫЙ ПРОЦЕСС»

БИЛЕТ № 23

1. Ответьте на вопросы

1. Обыск (понятие, виды, цели, порядок проведения). Соотношение выемки и обыска.
2. Выемка (понятие, основания и порядок проведения). Отличие выемки от обыска.

2. Решите задачу

По факту столкновения двух автомобилей и причинения тяжкого вреда здоровью одного из водителей было возбуждено уголовное дело по признакам состава преступления, предусмотренного ч. 1 ст. 264 УК РФ. Признанный потерпевшим по уголовному делу А., управлявший в момент ДТП личным автомобилем, потребовал от обвиняемого Б. возмещения стоимости ремонта автомобиля, которому были причинены существенные повреждения, не покрываемые страховым возмещением. Кроме того, А. потребовал возмещения затрат, понесенных в связи с лечением: стоимости пребывания в палате повышенной комфортности в медицинском стационаре на протяжении пяти месяцев; приобретенных по назначению лечащего врача медикаментов; санаторно-курортного лечения, назначенного в процессе реабилитации; а также компенсации неполученного заработка в период лечения и реабилитации и расходов по оплате услуг адвоката — представителя потерпевшего. Обвиняемый Б. отказался возмещать причиненный ущерб. В ходе предварительного расследования потерпевший А. предъявил гражданский иск. Опасаясь сокрытия имущества обвиняемым, А. заявил следователю ходатайство о наложении ареста на имущество Б.

Какое решение следователь должен принять по заявленному ходатайству? Каков порядок принятия следователем мер по возмещению причиненного имущественного вреда? Кто и в каком порядке должен возместить потерпевшему А. причиненный ущерб? Изменится ли ответ на данный вопрос, если известно, что Б. в момент ДТП управлял служебным автомобилем, принадлежащим организации, в которой он работает. Какие имущественные требования потерпевшего не подлежат возмещению в рамках уголовного судопроизводства? Почему?

МИНОБРНАУКИ РОССИИ

ФГБОУ ВО «УРАЛЬСКИЙ ГОСУДАРСТВЕННЫЙ ГОРНЫЙ УНИВЕРСИТЕТ»

УТВЕРЖДАЮ
Заведующий кафедрой, д. э. н., доцент
 Н.В. Мальцев

ДИСЦИПЛИНА «УГОЛОВНЫЙ ПРОЦЕСС»

БИЛЕТ № 24

1. Ответьте на вопросы

1. Очная ставка (понятие, основания, процессуальный порядок).
2. Действия и решения прокурора по уголовному делу, поступившему с обвинительным заключением или обвинительным актом.

2. Решите задачу

В ходе расследования уголовного дела по факту совершения преступления, предусмотренного ч. 4 ст. 159 УК РФ, были установлены Ш. и Ю., подлежащие привлечению к уголовной ответственности. Ш. было предъявлено обвинение, а Ю. скрылся и объявлен в розыск. Потерпевшим был предъявлен гражданский иск о возмещении имущественного вреда, причиненного преступлением. Уголовное дело по обвинению Ш. было направлено в суд, а в отношении Ю. выделено в отдельное производство в связи розыском обвиняемого.

Каковы правила распределения имущественной ответственности по делам о преступлениях, совершенных в соучастии? Как суду следует поступить с заявленными исковыми требованиями потерпевшего?

25. Приговором суда С. был оправдан по предъявленному обвинению и освобожден из-под стражи. Уголовное дело по обвинению С. в совершении преступления на протяжении всего времени производства широко освещалось в местных печатных и электронных СМИ. Однако о вынесении оправдательного приговора репортажей не было.

Что такое реабилитация? Кто имеет право на реабилитацию? В каком порядке С. может реализовать свое право на реабилитацию? Каковы особенности размещения в СМИ сообщений о реабилитации?

МИНОБРНАУКИ РОССИИ

ФГБОУ ВО «УРАЛЬСКИЙ ГОСУДАРСТВЕННЫЙ ГОРНЫЙ УНИВЕРСИТЕТ»

УТВЕРЖДАЮ
Заведующий кафедрой, д. э. н., доцент
 Н.В. Мальцев

ДИСЦИПЛИНА «УГОЛОВНЫЙ ПРОЦЕСС»

БИЛЕТ № 25

1. Ответьте на вопросы

1. Судебное производство (судебный процесс, состязательность сторон, итоговые решения).
2. Исполнение приговора как окончательная стадия уголовного процесса.

2. Решите задачу

В органы внутренних дел обратились родители 12-летнего Н. с заявлением о похищении у их ребенка дорогостоящего велосипеда и мобильного телефона. По данному факту было возбуждено уголовное дело, к уголовной ответственности привлечены двое подростков — 15-летний школьник и 17-летний студент института. Родители потерпевшего Н. совместно с 12-летним ребенком предъявили гражданский иск с требованием о возмещении причиненного преступлением имущественного вреда. Стоимость похищенного имущества была установлена на основании показаний родителей ребенка, сообщивших о стоимости купленных ими велосипеда и мобильного телефона.

Кто имеет право обратиться с гражданским иском в уголовном деле? Кого следует признавать гражданским истцом в данном деле? Кто будет нести имущественную ответственность за вред, причиненный данным преступлением? На кого и в каком размере суду следует возложить имущественную ответственность при вынесении приговора? Достаточно ли показаний родителей ребенка для определения размера имущественного вреда, причиненного преступлением?

МИНОБРНАУКИ РОССИИ

**ФГБОУ ВО «УРАЛЬСКИЙ ГОСУДАРСТВЕННЫЙ ГОРНЫЙ
УНИВЕРСИТЕТ»**

УТВЕРЖДАЮ
Заведующий кафедрой «Управление персоналом»

Н.В. Мальцев

Дисциплина «УГОЛОВНЫЙ ПРОЦЕСС»

Специальность

40.02.02 Правоохранительная деятельность

БИЛЕТЫ

форма обучения: очная

промежуточная аттестация: экзамен

МИНОБРНАУКИ РОССИИ

ФГБОУ ВО «УРАЛЬСКИЙ ГОСУДАРСТВЕННЫЙ ГОРНЫЙ УНИВЕРСИТЕТ»

УТВЕРЖДАЮ
Заведующий кафедрой, д. э. н., доцент

Н.В. Мальцев

ДИСЦИПЛИНА «УГОЛОВНЫЙ ПРОЦЕСС»

БИЛЕТ № 1

1. Ответьте на вопросы

1. Принцип презумпции невиновности, его значение.
2. Общая характеристика принципа законности.

2. Решите задачу

На лекции по дисциплине «Судебная медицина» между двумя студентами 8 ряда завязалась драка. В ходе драки студенту Зубрилову был причинен вред здоровью средней тяжести студентом Очкастовым. Следователь отказал в удовлетворении ходатайства Очкастова о допросе двух студентов, сидевших на 10 ряду и видевших, что Зубрилов начал драку, сославшись на то, что следствие располагает показаниями 12 студентов, сидевших на 1 и 9 ряду, указавших, что драку инициировал Очкастов.

Обоснован ли данный отказ следователя. Сколько очевидцев должен допросить следователь, если известно, что на лекции присутствовало 64 человека? Каким правовым институтом необходимо руководствоваться при принятии данного решения? Каким критерием должен руководствоваться следователь при определении круга лиц, подлежащих допросу. Может ли, в частности, следователь в качестве свидетелей приглашать исключительно близких друзей обвиняемого и потерпевшего, либо старост групп, находившихся в аудитории, либо только незамужних девушек на данном потоке.

МИНОБРНАУКИ РОССИИ

ФГБОУ ВО «УРАЛЬСКИЙ ГОСУДАРСТВЕННЫЙ ГОРНЫЙ УНИВЕРСИТЕТ»

УТВЕРЖДАЮ
Заведующий кафедрой, д. э. н., доцент
 Н.В. Мальцев

ДИСЦИПЛИНА «УГОЛОВНЫЙ ПРОЦЕСС»

БИЛЕТ № 2

1. Ответьте на вопросы

1. Понятие и назначение, система уголовного процесса России.
2. Нормативная основа уголовно-процессуальной деятельности.

2. Решите задачу

В ходе допроса свидетель Миловидова заявила, что следователь не вправе задавать вопросы о ее личных взаимоотношениях с ее сослуживцем Вальдемаровым, обвиняющимся в совершении преступления, предусмотренного ч. 2 ст. 162 УК РФ (разбой, совершенный группой лиц по предварительному сговору) и о его взаимоотношениях с другими коллегами по работе. Она заявила, что отказывается отвечать на подобные вопросы, поскольку Вальдемаров обвиняется в преступлении, совершенном в публичном месте (на улице), следовательно, вопросы следователя не имеют никакого отношения к делу.

Соответствует ли закону позиция свидетеля Миловидовой.

МИНОБРНАУКИ РОССИИ

ФГБОУ ВО «УРАЛЬСКИЙ ГОСУДАРСТВЕННЫЙ ГОРНЫЙ УНИВЕРСИТЕТ»

УТВЕРЖДАЮ
Заведующий кафедрой, д. э. н., доцент
 Н.В. Мальцев

ДИСЦИПЛИНА «УГОЛОВНЫЙ ПРОЦЕСС»

БИЛЕТ № 3

1. Ответьте на вопросы

1. Принцип презумпции невиновности, его значение.
2. Общая характеристика принципа законности.

2. Решите задачу

Органами предварительного расследования Колесов был обвинен в незаконном приобретении, хранении, перевозке наркотических средств без цели сбыта в крупном размере, т.е. преступлении, предусмотренном ч. 2 ст. 228 УК РФ. Согласно обвинительному заключению, Колесов при неустановленных следствием обстоятельствах в неустановленном точно месте в районе Самарской площади в неустановленное время и у неустановленного лица приобрел без цели сбыта для собственного употребления наркотическое средство — кустарно приготовленный препарат из эфедрина общим объемом не менее 14 мл, которое хранил при себе в карманах одежды, носил и перевозил в принадлежащей ему автомашине «Волга — ГАЗ 29» гос. № К954ОТ. Примерно в 20 часов 40 минут 22 июня 2014 г. он в состоянии одурманивания был задержан на ул. Масленникова для проверки документов сотрудниками полиции и доставлен в Октябрьское СУ, где в присутствии понятых у него из правого кармана брюк был изъят флакон с жидкостью розового цвета, в котором находилось наркотическое средство — кустарно приготовленный препарат из эфедрина объемом 11 мл.

Была ли достигнута цель доказывания органами, осуществлявшими предварительное расследование? Нужно ли устанавливать все признаки расследуемого события? Каков характер истины, устанавливаемой в уголовном процессе?

МИНОБРНАУКИ РОССИИ

ФГБОУ ВО «УРАЛЬСКИЙ ГОСУДАРСТВЕННЫЙ ГОРНЫЙ УНИВЕРСИТЕТ»

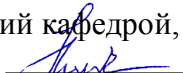
УТВЕРЖДАЮ
Заведующий кафедрой, д. э. н., доцент
 Н.В. Мальцев

ДИСЦИПЛИНА «УГОЛОВНЫЙ ПРОЦЕСС»

БИЛЕТ № 4

1. Ответьте на вопросы

1. Принцип неприкосновенности личности в уголовном судопроизводстве.
2. Принципы неприкосновенности жилища, тайны переписки, телефонных и иных переговоров.

2. Решите задачу

Добровольцев обвинялся в незаконном приобретении и хранении огнестрельного оружия — пистолета (ст. 222 УК РФ). В ходе судебного разбирательства подсудимый Добровольцев заявил, что приобретенный и хранившийся у него пистолет он сдал работникам полиции добровольно, как только узнал, что из этого пистолета предположительно был убит человек. В подтверждение своих слов он сослался на протокол обыска в его доме, в котором был отражен факт и процедура изъятия пистолета, находившегося в его доме. Однако прокурор заявил ходатайство о признании протокола обыска в квартире Добровольцева недопустимым доказательством, указывая на грубое нарушение, допущенное следователем, а именно: в качестве понятого при этом обыске участвовал сам Добровольцев. Защитник Добровольцева возразил против удовлетворения ходатайства, указав на то, что данный протокол свидетельствует о невиновности подзащитного, а также на то, что указанное нарушение допущено стороной обвинения, за ошибки которого защита отвечать не должна.

Какое решение должен принять суд в данной ситуации?

МИНОБРНАУКИ РОССИИ

ФГБОУ ВО «УРАЛЬСКИЙ ГОСУДАРСТВЕННЫЙ ГОРНЫЙ УНИВЕРСИТЕТ»

УТВЕРЖДАЮ
Заведующий кафедрой, д. э. н., доцент
 Н.В. Мальцев

ДИСЦИПЛИНА «УГОЛОВНЫЙ ПРОЦЕСС»

БИЛЕТ № 5

1. Ответьте на вопросы

1. Принцип охраны прав и свобод человека и гражданина.
2. Принцип обеспечения подозреваемому и обвиняемому права на защиту.

2. Решите задачу

Адвокат Суркова в ходе предварительного расследования осуществляла защиту Невинного, обвинявшегося в совершении преступления, предусмотренного ч. 1 ст. 105 УК РФ. На первом же свидании с адвокатом Невинный сказал, что преступления не совершал, но будет признавать свою вину, поскольку в противном случае оперативные работники угрожали привлечь к уголовной ответственности его сожительницу за совершение другого преступления. В ходе судебного разбирательства Невинный заявил о своей непричастности к совершению преступления. Совместно с адвокатом Семеновой, с которой Невинный заключил соглашение на представление его интересов в суде, он заявил ходатайство о допросе в качестве свидетеля адвоката Сурковой. Суд данное ходатайство удовлетворил, и Суркова на допросе рассказала о содержании бесед с подзащитным.

Дайте оценку допустимости показаний адвоката Сурковой. Вправе ли она давать показания в качестве свидетеля?

МИНОБРНАУКИ РОССИИ

ФГБОУ ВО «УРАЛЬСКИЙ ГОСУДАРСТВЕННЫЙ ГОРНЫЙ УНИВЕРСИТЕТ»

УТВЕРЖДАЮ
Заведующий кафедрой, д. э. н., доцент
 Н.В. Мальцев

ДИСЦИПЛИНА «УГОЛОВНЫЙ ПРОЦЕСС»

БИЛЕТ № 6

1. Ответьте на вопросы

1. Принцип состязательности и его реализация в уголовном процессе.
2. Принцип свободы оценки доказательств.

2. Решите задачу

Студент 2 курса дневного отделения представил на кафедру уголовного процесса и криминалистики отчет по летней ознакомительной практике, в котором среди прочей проделанной работы было указано следующее:

- 1) 5 июля 2014 г. проводил допрос свидетеля Лукашиной Ю.Д. по делу Федорова, обвиняющегося в совершении преступления, предусмотренного ч. 1 ст. 167 УК РФ;
- 2) 10 июля 2014 г. участвовал в качестве понятого при производстве обыска в квартире Новиковой Ю.В.

Оцените с точки зрения положений уголовно-процессуального закона работу, проделанную студентом.

МИНОБРНАУКИ РОССИИ

ФГБОУ ВО «УРАЛЬСКИЙ ГОСУДАРСТВЕННЫЙ ГОРНЫЙ УНИВЕРСИТЕТ»

УТВЕРЖДАЮ
Заведующий кафедрой, д. э. н., доцент
 Н.В. Мальцев

ДИСЦИПЛИНА «УГОЛОВНЫЙ ПРОЦЕСС»

БИЛЕТ № 7

1. Ответьте на вопросы

1. Принцип права на обжалование процессуальных действий и решений.
2. Принцип языка уголовного судопроизводства.

2. Решите задачу

Крайнов, выйдя в 22.00 на балкон своего дома покурить, увидел, как на балкон соседней девятиэтажки с крыши на альпинистском снаряжении спускаются 2 человека. Решив, что это хозяева квартиры, потерявшие ключи, он взял домашнюю видеокамеру и начал снимать, надеясь на интересные кадры, чтобы отправить пленку в телепрограмму «Очевидец». Через два дня он случайно узнал, что в соседнем доме на девятом этаже произошло ограбление квартиры. Поняв, что в действительности произошло, Крайнов принес видеокассету следователю.

Будет ли являться видеокассета, отснятая Крайновым, доказательством по делу. Если да, то какие процессуальные действия необходимо для этого произвести? К какому виду доказательств его следует отнести?

МИНОБРНАУКИ РОССИИ

ФГБОУ ВО «УРАЛЬСКИЙ ГОСУДАРСТВЕННЫЙ ГОРНЫЙ УНИВЕРСИТЕТ»

УТВЕРЖДАЮ
Заведующий кафедрой, д. э. н., доцент

Н.В. Мальцев

ДИСЦИПЛИНА «УГОЛОВНЫЙ ПРОЦЕСС»

БИЛЕТ № 8

1. Ответьте на вопросы

1. Принцип осуществления правосудия только судом.
2. Принцип уважения чести и достоинства личности.

2. Решите задачу

К следователю Завалову, расследующему дело об убийстве гр-на Сердюкова, пришел 15-летний П. Морозов, который сказал, что в день убийства фотографировал ребят во дворе и на одном из снимков на заднем плане виден человек, вылезавший из окна квартиры, расположенной на первом этаже, в которой жил Сердюков.

Данное окно было также снято следователем на фотоаппарат в ходе производства осмотра места происшествия, в деле имеются фотографии, приложенные к протоколу осмотра.

Являются ли полученные фотографии доказательствами по делу? Если да, то к какому виду они относятся.

МИНОБРНАУКИ РОССИИ

ФГБОУ ВО «УРАЛЬСКИЙ ГОСУДАРСТВЕННЫЙ ГОРНЫЙ УНИВЕРСИТЕТ»

УТВЕРЖДАЮ
Заведующий кафедрой, д. э. н., доцент
 Н.В. Мальцев

ДИСЦИПЛИНА «УГОЛОВНЫЙ ПРОЦЕСС»

БИЛЕТ № 9

1. Ответьте на вопросы

1. Понятие и система участников уголовного судопроизводства.
2. Суд и судья как участники уголовного процесса.

2. Решите задачу

Потерпевший Краснов на допросе показал, что телесные повреждения ему были причинены невысоким мужчиной, брюнетом, крепкого телосложения, одетым в черную фуфайку, лицо которого было закрыто козырьком кепки. Он указал, что этот мужчина окликнул его, и его голос показался Краснову знакомым, поэтому он и впустил его в свой гараж.

Впоследствии в больнице Краснов от причиненных ему телесных повреждений скончался. Допрошенные лечащий врач Айбольтов и медсестра Сиделкина показали, что перед смертью Краснов сказал: «Я вспомнил голос. Это был Петухов».

Классифицируйте полученные по делу показания.

МИНОБРНАУКИ РОССИИ

**ФГБОУ ВО «УРАЛЬСКИЙ ГОСУДАРСТВЕННЫЙ ГОРНЫЙ
УНИВЕРСИТЕТ»**

УТВЕРЖДАЮ
Заведующий кафедрой, д. э. н., доцент

Н.В. Мальцев

ДИСЦИПЛИНА «УГОЛОВНЫЙ ПРОЦЕСС»

БИЛЕТ № 10

1. Ответьте на вопросы

1. Прокурор и его полномочия на стадиях уголовного процесса.
2. Следователь и его полномочия в уголовном процессе.

2. Решите задачу

Придумайте фабулу уголовного дела, в котором:

1. Пистолет «Макаров» будет выступать:
 - а) прямым доказательством;
 - б) косвенным доказательством.
2. Паспорт на имя Иванова будет являться:
 - а) вещественным доказательством;
 - б) иным документом.
3. Автомобиль, принадлежащий обвиняемому, будет являться вещественным доказательством.

МИНОБРНАУКИ РОССИИ

ФГБОУ ВО «УРАЛЬСКИЙ ГОСУДАРСТВЕННЫЙ ГОРНЫЙ УНИВЕРСИТЕТ»

УТВЕРЖДАЮ
Заведующий кафедрой, д. э. н., доцент
 Н.В. Мальцев

ДИСЦИПЛИНА «УГОЛОВНЫЙ ПРОЦЕСС»

БИЛЕТ № 11

1. Ответьте на вопросы

1. Руководитель следственного органа и его полномочия в уголовном процессе.
2. Орган дознания как участник уголовного процесса.

2. Решите задачу

23 сентября 2019 г. следователь Ситников после предъявления Иванову обвинения в совершении кражи из квартиры по улице Каширского спросил, признает ли он себя виновным в предъявленном обвинении. Записав ответ Иванова, он предложил ему собственноручно написать показания по существу обвинения. После написания Ивановым собственноручных показаний следователь Ситников задал обвиняемому Иванову следующий вопрос: «Следствие располагает данными, что вы совместно с вашим братом Андреем неоднократно сбывали подросткам наркотические вещества. Что можете сообщить по этому поводу?» Обвиняемый Иванов отвечать на этот вопрос отказался.

Допущены ли нарушения процессуального порядка допроса обвиняемого? Обязан ли Иванов отвечать на поставленный вопрос?

МИНОБРНАУКИ РОССИИ

ФГБОУ ВО «УРАЛЬСКИЙ ГОСУДАРСТВЕННЫЙ ГОРНЫЙ УНИВЕРСИТЕТ»

УТВЕРЖДАЮ
Заведующий кафедрой, д. э. н., доцент
 Н.В. Мальцев

ДИСЦИПЛИНА «УГОЛОВНЫЙ ПРОЦЕСС»

БИЛЕТ № 12

1. Ответьте на вопросы

1. Начальник подразделения дознания и его полномочия в уголовном процессе.
2. Дознаватель и его полномочия в уголовном процессе.

2. Решите задачу

В производстве следователя Смыслова находилось дело по обвинению Бураковой в совершении вымогательства по отношению к потерпевшей Кужиловой. Потерпевшая на допросе сообщила, что от имени Бураковой к ней приезжал некий молодой человек и требовал уплатить 25 000 долл. США, которые Кужилова якобы брала в долг у Бураковой. Потерпевшая также сообщила, что сможет опознать этого молодого человека. В ходе расследования выяснилось, что от имени Бураковой к Кужиловой приезжал бывший работник полиции Фролов. Представитель потерпевшей Кужиловой адвокат Салмина заявила ходатайство о проведении опознания Фролова. Однако следователь в удовлетворении данного ходатайства отказал, ссылаясь на то, что Фролов участвует в производстве по делу в качестве свидетеля, а проведение опознания возможно только в отношении обвиняемого.

Обоснована ли позиция следователя?

МИНОБРНАУКИ РОССИИ

ФГБОУ ВО «УРАЛЬСКИЙ ГОСУДАРСТВЕННЫЙ ГОРНЫЙ УНИВЕРСИТЕТ»

УТВЕРЖДАЮ
Заведующий кафедрой, д. э. н., доцент
 Н.В. Мальцев

ДИСЦИПЛИНА «УГОЛОВНЫЙ ПРОЦЕСС»

БИЛЕТ № 13

1. Ответьте на вопросы

1. Понятие и процессуальное положение потерпевшего и его представителя.
2. Понятие и процессуальное положение подозреваемого, обвиняемого.

2. Решите задачу

15 августа 2019 г. в одной из комнат общежития СамГУ была совершена кража вещей на сумму 23 200 руб. Подозрение пало на слесаря-водопроводчика Лолкова, у которого при обыске на квартире было изъято четыре ключа от врезных замков. Внешние признаки свидетельствовали, что ключи сравнительно недавно подгонялись к замкам. Лолков на допросе показал, что эти ключи от дверей двух комнат и от котельной. Была выдвинута версия, что одним из ключей открывался замок комнаты общежития, откуда произошла кража. Оперативные сотрудники произвели следственный эксперимент, в результате которого органы расследования установили, что ни один из четырех ключей не подходит ни к дверям комнат Лолкова, ни к дверям котельной. Вместе с тем в процессе эксперимента было установлено, что один ключ подходит к врезному замку двери комнаты, откуда произошла кража. В связи с этим в протоколе следственного эксперимента, в частности, было записано: «Есть основания полагать, что при совершении кражи врезной замок был открыт с помощью вышеуказанного ключа, обнаруженного у Лолкова».

Отвечает ли требованиям закона данный следственный эксперимент? Имелись ли основания к его производству? К какому виду относится данный следственный эксперимент? Правильно ли сделана запись в протоколе?

МИНОБРНАУКИ РОССИИ

ФГБОУ ВО «УРАЛЬСКИЙ ГОСУДАРСТВЕННЫЙ ГОРНЫЙ УНИВЕРСИТЕТ»

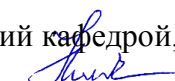
УТВЕРЖДАЮ
Заведующий кафедрой, д. э. н., доцент
 Н.В. Мальцев

ДИСЦИПЛИНА «УГОЛОВНЫЙ ПРОЦЕСС»

БИЛЕТ № 14

1. Ответьте на вопросы

1. Понятие и процессуальное положение защитника в уголовном процессе.
2. Порядок назначения, приглашения и замены защитника. Обязательное участие защитника.

2. Решите задачу

В дежурную часть отделения полиции поступило сообщение о том, что за городом мотоциклист сбил подростка, скончавшегося в больнице, куда он был доставлен. На место происшествия выехала оперативная группа, возглавляемая дежурным следователем. С опергруппой находился и мотоциклист С., совершивший наезд. В поле, где произошел наезд, никаких видимых следов и предметов, относящихся к происшествию, обнаружить не удалось. Само место было указано С. По распоряжению следователя на этом месте была частично реконструирована обстановка происшествия: С. доставил туда мотоцикл; расположил его в определенном положении; указал направление движения и место, где находился потерпевший в момент наезда; объяснил другие обстоятельства. Точки, указанные С. на поле, были отмечены деревянными планками и сфотографированы, а все действия подробно описаны в протоколе осмотра.

Какое следственное действие было произведено в данном случае? Определите доказательственное значение его результатов.

МИНОБРНАУКИ РОССИИ

ФГБОУ ВО «УРАЛЬСКИЙ ГОСУДАРСТВЕННЫЙ ГОРНЫЙ УНИВЕРСИТЕТ»

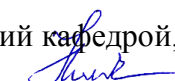
УТВЕРЖДАЮ
Заведующий кафедрой, д. э. н., доцент
 Н.В. Мальцев

ДИСЦИПЛИНА «УГОЛОВНЫЙ ПРОЦЕСС»

БИЛЕТ № 15

1. Ответьте на вопросы

1. Понятие и процессуальное положение специалиста, эксперта, переводчика.
2. Понятие и процессуальное положение свидетеля и понятых в уголовном процессе.

2. Решите задачу

Л. был заподозрен в краже денег. В том месте, откуда была совершена кража, находился также и краситель. Ни для предъявления обвинения, ни для привлечения в качестве подозреваемого достаточных доказательств в отношении Л. добыто не было, и оперуполномоченный вызвал его в качестве свидетеля. При беседе оперуполномоченный обратил внимание на то, что у Л. забинтована правая рука. Предполагая, что под повязкой у него следы красителя, которым он мог испачкаться при краже, оперуполномоченный немедленно вынес постановление об освидетельствовании и объявил его Л. Последний подвергнуться освидетельствованию и снять повязку категорически отказался, ссылаясь на то, что перебинтована свежая рана, полученная им при ремонте комбайна, а необоснованное подозрение оскорбляет его.

Законно ли решение оперуполномоченного об освидетельствовании свидетеля Л. вопреки его воле? Как следует поступать оперуполномоченному в создавшейся ситуации?

МИНОБРНАУКИ РОССИИ

ФГБОУ ВО «УРАЛЬСКИЙ ГОСУДАРСТВЕННЫЙ ГОРНЫЙ УНИВЕРСИТЕТ»

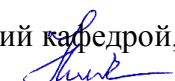
УТВЕРЖДАЮ
Заведующий кафедрой, д. э. н., доцент
 Н.В. Мальцев

ДИСЦИПЛИНА «УГОЛОВНЫЙ ПРОЦЕСС»

БИЛЕТ № 16

1. Ответьте на вопросы

1. Меры пресечения в уголовном процессе: понятие, виды, основания и условия избрания.
2. Заключение под стражу как мера пресечения. Сроки содержания под стражей.

2. Решите задачу

15 сентября 2014 г. рабочий склада ООО «Радуга» Моисеев и шофер того же предприятия Полковин привлечены к уголовной ответственности. Они похитили со склада ООО «Радуга» три ящика детских игрушек на сумму 70 тыс. руб. На допросе Моисеев и Полковин показали, что похищенные игрушки они спрятали у своей знакомой Лолиной. Составив постановление о выемке указанных игрушек, следователь полиции Щербаков явился к Лолиной и потребовал их выдать. Однако Лолина заявила, что у нее никаких игрушек нет.

Как должен поступить следователь?

МИНОБРНАУКИ РОССИИ

ФГБОУ ВО «УРАЛЬСКИЙ ГОСУДАРСТВЕННЫЙ ГОРНЫЙ УНИВЕРСИТЕТ»

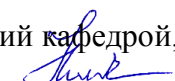
УТВЕРЖДАЮ
Заведующий кафедрой, д. э. н., доцент
 Н.В. Мальцев

ДИСЦИПЛИНА «УГОЛОВНЫЙ ПРОЦЕСС»

БИЛЕТ № 17

1. Ответьте на вопросы

1. Домашний арест как мера пресечения.
2. Залог как мера пресечения.

2. Решите задачу

Обвиняемый в хищении денежных средств Ш., в отношении которого была избрана мера пресечения — подписка о невыезде, был найден мертвым в своей квартире. На теле Ш. обнаружено повреждение, характерное для огнестрельного ранения, причиненного выстрелом с близкого расстояния. При осмотре трупа следователь на пиджаке Ш. заметил черное пятно, происхождение которого осталось невыясненным. Для установления причин смерти обвиняемого следователь назначил по делу комплексную судебно-медицинскую и судебно-баллистическую экспертизу, перед которой поставил следующие вопросы:

- когда наступила смерть Ш.;
- какова причина смерти Ш.;
- не имело ли в данном случае место самоубийство;
- какова дистанция выстрела;
- каков химический состав пятна, обнаруженного на пиджаке Ш.?

Были отпечатаны через копировальную бумагу три экземпляра постановления о назначении комплексной экспертизы, первый из которых приобщен к уголовному делу, второй направлен по почте в бюро судебно-медицинских экспертиз Нижегородского департамента здравоохранения, третий — в экспертно-криминалистический отдел ГУВД Нижегородской области.

Верно ли, следователь определил виды экспертиз для установления интересующих его фактов? В чем различие между комплексной и комиссионной экспертизами? Какие ошибки допущены при постановке и формулировке вопросов?

МИНОБРНАУКИ РОССИИ

**ФГБОУ ВО «УРАЛЬСКИЙ ГОСУДАРСТВЕННЫЙ ГОРНЫЙ
УНИВЕРСИТЕТ»**

УТВЕРЖДАЮ
Заведующий кафедрой, д. э. н., доцент
 Н.В. Мальцев

ДИСЦИПЛИНА «УГОЛОВНЫЙ ПРОЦЕСС»

БИЛЕТ № 18

1. Ответьте на вопросы

1. Арест как мера пресечения.
2. Личное поручительство как мера пресечения.

2. Решите задачу

Жена обвиняемого, получив повестку о явке мужа к следователю в назначенный день, предоставила документ о том, что тот в настоящее время находится на санаторно-курортном лечении и будет отсутствовать еще 14 дней. Следователь, приобщив эту справку к делу, вынес постановление о приостановлении предварительного следствия на основании п. 3 ч. 1 ст. 208 УПК РФ.

Имелись ли основания для приостановления расследования в данном случае? Если да, то, как его возобновить производством.

МИНОБРНАУКИ РОССИИ

ФГБОУ ВО «УРАЛЬСКИЙ ГОСУДАРСТВЕННЫЙ ГОРНЫЙ УНИВЕРСИТЕТ»

УТВЕРЖДАЮ
Заведующий кафедрой, д. э. н., доцент

Н.В. Мальцев

ДИСЦИПЛИНА «УГОЛОВНЫЙ ПРОЦЕСС»

БИЛЕТ № 19

1. Ответьте на вопросы

1. Общая характеристика стадии возбуждения уголовного дела (понятие, задачи, субъекты, порядок, итоговые решения).
2. Понятие поводов и основания для возбуждения уголовного дела.

2. Решите задачу

В связи с наличием сомнений в психической полноценности обвиняемого по ч. 2 ст. 160 УК РФ Курова 26 апреля следователь вынес постановления о назначении стационарной судебно-психиатрической экспертизы и о приостановлении предварительного следствия, мотивировав свое решение тем, что «из-за странностей в поведении Курова проведение очных ставок и других следственных действий, требующих участия обвиняемого, невозможно».

Куров, у которого была взята подписка о невыезде, 10 мая был помещен для стационарного обследования в судебное отделение психиатрической клиники, где находился до 11 июня. Он был признан вменяемым. Некоторые отклонения в поведении Курова, заставившие следователя усомниться в психической полноценности обвиняемого, оценены как не выходящие за пределы нормы.

Следователь, получив 18 июня соответствующее заключение экспертизы, в тот же день вынес постановление о возобновлении предварительного следствия и, закончив расследование, направил его прокурору с обвинительным заключением в порядке ст. 221 УПК. Изучив материалы дела, прокурор направил требование об устранении нарушений закона на имя руководителя следственного органа «в связи с необоснованным приостановлением предварительного следствия по делу Курова». Следователь, обосновывая правомерность своих действий, отметил в объяснении, что расследование по делу, несмотря на перерыв в следствии, он закончил в течение двух месяцев.

Вправе ли следователь приостановить расследование в указанной ситуации?

Можно ли поставить ему в вину перерыв в расследовании, не повлекший нарушения установленного срока следствия?

МИНОБРНАУКИ РОССИИ

ФГБОУ ВО «УРАЛЬСКИЙ ГОСУДАРСТВЕННЫЙ ГОРНЫЙ УНИВЕРСИТЕТ»

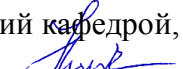
УТВЕРЖДАЮ
Заведующий кафедрой, д. э. н., доцент
 Н.В. Мальцев

ДИСЦИПЛИНА «УГОЛОВНЫЙ ПРОЦЕСС»

БИЛЕТ № 20

1. Ответьте на вопросы

1. Общая характеристика стадии предварительного расследования (понятие, задачи, субъекты, порядок, итоговые решения).
2. Предварительное следствие (понятие, задачи, порядок, итоговые решения).

2. Решите задачу

15 сентября 2014 г. гражданину Голикову было предъявлено обвинение по ч. 1 ст. 160 УК РФ, и в тот же день он был заключен под стражу в связи с избранной в отношении него мерой пресечения. Впоследствии было доказано его алиби, и дело в отношении него постановлением следователя полиции Ситникова от 20 сентября 2014 г. прекращено за отсутствием состава преступления. 21 сентября 2014 г. Голиков из-под стражи освобожден.

Какие обязанности лежат на следователе Ситникове в связи с прекращением им уголовного дела в отношении гражданина Голикова?

МИНОБРНАУКИ РОССИИ

ФГБОУ ВО «УРАЛЬСКИЙ ГОСУДАРСТВЕННЫЙ ГОРНЫЙ УНИВЕРСИТЕТ»

УТВЕРЖДАЮ
Заведующий кафедрой, д. э. н., доцент
 Н.В. Мальцев

ДИСЦИПЛИНА «УГОЛОВНЫЙ ПРОЦЕСС»

БИЛЕТ № 21

1. Ответьте на вопросы

1. Дознание (задачи, порядок, итоговые решения).
2. Дознание в сокращенной форме (основания и порядок производства, сроки, итоговые решения).

2. Решите задачу

Потерпевший по делу о разбойном нападении Х. обратился к следователю с устной просьбой о возмещении ему имущественного вреда, причиненного преступлением, и затрат, понесенных в связи с лечением. Следователь сообщил потерпевшему, что данную просьбу следует заявить в письменной форме и только после установления и привлечения к ответственности лиц, совершивших преступление.

В данный момент лица, подлежащие привлечению к ответственности, не установлены, и такая просьба не может быть удовлетворена.

Оцените действия следователя. Каков порядок и сроки предъявления гражданского иска в уголовном деле? Как надлежит поступить потерпевшему в сложившейся ситуации?

МИНОБРНАУКИ РОССИИ

ФГБОУ ВО «УРАЛЬСКИЙ ГОСУДАРСТВЕННЫЙ ГОРНЫЙ УНИВЕРСИТЕТ»

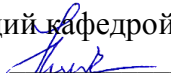
УТВЕРЖДАЮ
Заведующий кафедрой, д. э. н., доцент
 Н.В. Мальцев

ДИСЦИПЛИНА «УГОЛОВНЫЙ ПРОЦЕСС»

БИЛЕТ № 22

1. Ответьте на вопросы

1. Осмотр (понятие, виды, основания и процессуальный порядок).
2. Допрос свидетеля и потерпевшего (понятие, основания, порядок вызова и допроса).

2. Решите задачу

В органы внутренних дел обратились родители 12-летнего Н. с заявлением о похищении у их ребенка дорогостоящего велосипеда и мобильного телефона. По данному факту было возбуждено уголовное дело, к уголовной ответственности привлечены двое подростков — 15-летний школьник и 17-летний студент института. Родители потерпевшего Н. совместно с 12-летним ребенком предъявили гражданский иск с требованием о возмещении причиненного преступлением имущественного вреда. Стоимость похищенного имущества была установлена на основании показаний родителей ребенка, сообщивших о стоимости купленных ими велосипеда и мобильного телефона.

Кто имеет право обратиться с гражданским иском в уголовном деле? Кого следует признавать гражданским истцом в данном деле? Кто будет нести имущественную ответственность за вред, причиненный данным преступлением? На кого и в каком размере суду следует возложить имущественную ответственность при вынесении приговора? Достаточно ли показаний родителей ребенка для определения размера имущественного вреда, причиненного преступлением?

МИНОБРНАУКИ РОССИИ

ФГБОУ ВО «УРАЛЬСКИЙ ГОСУДАРСТВЕННЫЙ ГОРНЫЙ УНИВЕРСИТЕТ»

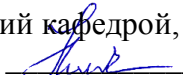
УТВЕРЖДАЮ
Заведующий кафедрой, д. э. н., доцент
 Н.В. Мальцев

ДИСЦИПЛИНА «УГОЛОВНЫЙ ПРОЦЕСС»

БИЛЕТ № 23

1. Ответьте на вопросы

1. Обыск (понятие, виды, цели, порядок проведения). Соотношение выемки и обыска.
2. Выемка (понятие, основания и порядок проведения). Отличие выемки от обыска.

2. Решите задачу

По факту столкновения двух автомобилей и причинения тяжкого вреда здоровью одного из водителей было возбуждено уголовное дело по признакам состава преступления, предусмотренного ч. 1 ст. 264 УК РФ. Признанный потерпевшим по уголовному делу А., управлявший в момент ДТП личным автомобилем, потребовал от обвиняемого Б. возмещения стоимости ремонта автомобиля, которому были причинены существенные повреждения, не покрываемые страховым возмещением. Кроме того, А. потребовал возмещения затрат, понесенных в связи с лечением: стоимости пребывания в палате повышенной комфортности в медицинском стационаре на протяжении пяти месяцев; приобретенных по назначению лечащего врача медикаментов; санаторно-курортного лечения, назначенного в процессе реабилитации; а также компенсации неполученного заработка в период лечения и реабилитации и расходов по оплате услуг адвоката — представителя потерпевшего. Обвиняемый Б. отказался возмещать причиненный ущерб. В ходе предварительного расследования потерпевший А. предъявил гражданский иск. Опасаясь сокрытия имущества обвиняемым, А. заявил следователю ходатайство о наложении ареста на имущество Б.

Какое решение следователь должен принять по заявленному ходатайству? Каков порядок принятия следователем мер по возмещению причиненного имущественного вреда? Кто и в каком порядке должен возместить потерпевшему А. причиненный ущерб? Изменится ли ответ на данный вопрос, если известно, что Б. в момент ДТП управлял служебным автомобилем, принадлежащим организации, в которой он работает. Какие имущественные требования потерпевшего не подлежат возмещению в рамках уголовного судопроизводства? Почему?

МИНОБРНАУКИ РОССИИ

ФГБОУ ВО «УРАЛЬСКИЙ ГОСУДАРСТВЕННЫЙ ГОРНЫЙ УНИВЕРСИТЕТ»

УТВЕРЖДАЮ
Заведующий кафедрой, д. э. н., доцент
 Н.В. Мальцев

ДИСЦИПЛИНА «УГОЛОВНЫЙ ПРОЦЕСС»

БИЛЕТ № 24

1. Ответьте на вопросы

1. Очная ставка (понятие, основания, процессуальный порядок).
2. Действия и решения прокурора по уголовному делу, поступившему с обвинительным заключением или обвинительным актом.

2. Решите задачу

В ходе расследования уголовного дела по факту совершения преступления, предусмотренного ч. 4 ст. 159 УК РФ, были установлены Ш. и Ю., подлежащие привлечению к уголовной ответственности. Ш. было предъявлено обвинение, а Ю. скрылся и объявлен в розыск. Потерпевшим был предъявлен гражданский иск о возмещении имущественного вреда, причиненного преступлением. Уголовное дело по обвинению Ш. было направлено в суд, а в отношении Ю. выделено в отдельное производство в связи розыском обвиняемого.

Каковы правила распределения имущественной ответственности по делам о преступлениях, совершенных в соучастии? Как суду следует поступить с заявленными исковыми требованиями потерпевшего?

25. Приговором суда С. был оправдан по предъявленному обвинению и освобожден из-под стражи. Уголовное дело по обвинению С. в совершении преступления на протяжении всего времени производства широко освещалось в местных печатных и электронных СМИ. Однако о вынесении оправдательного приговора репортажей не было.

Что такое реабилитация? Кто имеет право на реабилитацию? В каком порядке С. может реализовать свое право на реабилитацию? Каковы особенности размещения в СМИ сообщений о реабилитации?

МИНОБРНАУКИ РОССИИ

ФГБОУ ВО «УРАЛЬСКИЙ ГОСУДАРСТВЕННЫЙ ГОРНЫЙ УНИВЕРСИТЕТ»

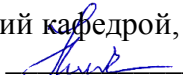
УТВЕРЖДАЮ
Заведующий кафедрой, д. э. н., доцент
 Н.В. Мальцев

ДИСЦИПЛИНА «УГОЛОВНЫЙ ПРОЦЕСС»

БИЛЕТ № 25

1. Ответьте на вопросы

1. Судебное производство (судебный процесс, состязательность сторон, итоговые решения).
2. Исполнение приговора как окончательная стадия уголовного процесса.

2. Решите задачу

В органы внутренних дел обратились родители 12-летнего Н. с заявлением о похищении у их ребенка дорогостоящего велосипеда и мобильного телефона. По данному факту было возбуждено уголовное дело, к уголовной ответственности привлечены двое подростков — 15-летний школьник и 17-летний студент института. Родители потерпевшего Н. совместно с 12-летним ребенком предъявили гражданский иск с требованием о возмещении причиненного преступлением имущественного вреда. Стоимость похищенного имущества была установлена на основании показаний родителей ребенка, сообщивших о стоимости купленных ими велосипеда и мобильного телефона.

Кто имеет право обратиться с гражданским иском в уголовном деле? Кого следует признавать гражданским истцом в данном деле? Кто будет нести имущественную ответственность за вред, причиненный данным преступлением? На кого и в каком размере суду следует возложить имущественную ответственность при вынесении приговора? Достаточно ли показаний родителей ребенка для определения размера имущественного вреда, причиненного преступлением?

МИНОБРНАУКИ РОССИИ

ФГБОУ ВО «Уральский государственный горный университет»



УТВЕРЖДАЮ

Протокол по учебно-методическому
комплексу
С.А.Упоров
24.06.2021

РАБОЧАЯ ПРОГРАММА УЧЕБНОЙ ДИСЦИПЛИНЫ

ОП.09 КРИМИНАЛИСТИКА

Специальность 40.02.02

Правоохранительная деятельность

программа подготовки специалистов среднего звена

базовая подготовка

форма обучения: очная, заочная

на базе среднего общего образования

год набора: 2021

Автор: Ларионов Г.А., преподаватель

Одобрена на заседании кафедры

Антикризисного управления и
оценочной деятельности

(название кафедры)

Зав.кафедрой

(подпись)

Мальцев Н.В.

(Фамилия И.О.)

Протокол №10 от 22.06.2021

(Дата)

Рассмотрена методической комиссией
факультета

Инженерно-экономического фа-
культета

(название факультета)

Председатель

(подпись)

Мочалова Л.А.

(Фамилия И.О.)

Протокол № 10 от 18.06.2021

(Дата)

Екатеринбург
2021

Аннотация рабочей программы учебной дисциплины «Криминалистика»

Трудоемкость общеобразовательной учебной дисциплины: 192 часа.

Цель учебной дисциплины: Формирование у студентов теоретических знаний и практических навыков в области криминалистики.

Результаты освоения учебной дисциплины:

Обучающийся должен **уметь:**

- применять технико-криминалистические средства и методы;
- проводить осмотр места происшествия;
- использовать оперативно-справочные, розыскные, криминалистические и иные формы учетов;
- использовать тактические приемы при производстве следственных действий;
- использовать формы организации и методiku расследования отдельных видов и групп преступлений;

Обучающийся должен **знать:**

- общие положения криминалистической техники;
- основные положения тактики проведения отдельных следственных действий;
- формы и методы организации раскрытия и расследования преступлений;
- основы методики раскрытия и расследования отдельных видов и групп преступлений.

Изучение данной учебной дисциплины направлено на формирование следующих общих (ОК) и профессиональных компетенций (ПК):

ОК 10. Адаптироваться к меняющимся условиям профессиональной деятельности.

ОК 11. Самостоятельно определять задачи профессионального и личностного развития, заниматься самообразованием, осознанно планировать повышение квалификации.

ОК 12. Выполнять профессиональные задачи в соответствии с нормами морали, профессиональной этики и служебного этикета.

ОК 13. Проявлять нетерпимость к коррупционному поведению, уважительно относиться к праву и закону.

ПК 1.1. Юридически квалифицировать факты, события и обстоятельства. Принимать

решения и совершать юридические действия в точном соответствии с законом.

ПК 1.2. Обеспечивать соблюдение законодательства субъектами права.

ПК 1.3. Осуществлять реализацию норм материального и процессуального права.

ПК 1.4. Обеспечивать законность и правопорядок, безопасность личности, общества и государства, охранять общественный порядок.

ПК 1.5. Осуществлять оперативно-служебные мероприятия в соответствии с профилем подготовки.

ПК 1.7. Обеспечивать выявление, раскрытие и расследование преступлений и иных правонарушений в соответствии с профилем подготовки.

ПК 1.8. Осуществлять технико-криминалистическое и специальное техническое обеспечение оперативно-служебной деятельности.

1 ЦЕЛИ ОСВОЕНИЯ УЧЕБНОЙ ДИСЦИПЛИНЫ

Криминалистика – одна из базовых юридических дисциплин, задачей которой является выработка у студентов практических навыков применения технико-криминалистических средств и методов выявления, фиксации, исследования и использования вещественных доказательств при проведении следственных действий и оперативно-розыскных мероприятий, в целях объективного, всестороннего и эффективного расследования преступлений и правонарушений, а также профилактики преступлений.

Дисциплина «Криминалистика» тесно связана с общими юридическими дисциплинами, прежде всего с уголовным правом, уголовным процессом, административным правом. В тоже время базой дисциплины являются достижения науки и техники.

Дисциплина «Криминалистика» является основой для успешной профессиональной деятельности и карьерного роста.

Рабочая программа учебной дисциплины является частью программы подготовки специалистов среднего звена в соответствии с ФГОС по специальности СПО 40.02.02 Правоохранительная деятельность.

2 МЕСТО УЧЕБНОЙ ДИСЦИПЛИНЫ В СТРУКТУРЕ ОБРАЗОВАТЕЛЬНОЙ ПРОГРАММЫ

Учебная дисциплина «Криминалистика» является общепрофессиональной дисциплиной профессионального учебного цикла программы подготовки специалистов среднего звена.

3 РЕЗУЛЬТАТЫ ОСВОЕНИЯ УЧЕБНОЙ ДИСЦИПЛИНЫ

В рамках программы подготовки специалистов среднего звена изучение данной учебной дисциплины направлено на формирование следующих общих (ОК) и профессиональных компетенций (ПК):

ОК 10. Адаптироваться к меняющимся условиям профессиональной деятельности.

ОК 11. Самостоятельно определять задачи профессионального и личностного развития, заниматься самообразованием, осознанно планировать повышение квалификации.

ОК 12. Выполнять профессиональные задачи в соответствии с нормами морали, профессиональной этики и служебного этикета.

ОК 13. Проявлять нетерпимость к коррупционному поведению, уважительно относиться к праву и закону.

ПК 1.1. Юридически квалифицировать факты, события и обстоятельства. Принимать решения и совершать юридические действия в точном соответствии с законом.

ПК 1.2. Обеспечивать соблюдение законодательства субъектами права.

ПК 1.3. Осуществлять реализацию норм материального и процессуального права.

ПК 1.4. Обеспечивать законность и правопорядок, безопасность личности, общества и государства, охранять общественный порядок.

ПК 1.5. Осуществлять оперативно-служебные мероприятия в соответствии с профилем подготовки.

ПК 1.7. Обеспечивать выявление, раскрытие и расследование преступлений и иных правонарушений в соответствии с профилем подготовки.

ПК 1.8. Осуществлять технико-криминалистическое и специальное техническое обеспечение оперативно-служебной деятельности.

Обучающийся должен **уметь**:

- применять технико-криминалистические средства и методы;
- проводить осмотр места происшествия;

- использовать оперативно-справочные, розыскные, криминалистические и иные формы учетов;
 - использовать тактические приемы при производстве следственных действий;
 - использовать формы организации и методику расследования отдельных видов и групп преступлений;
- Обучающийся должен **знать**:
- общие положения криминалистической техники;
 - основные положения тактики проведения отдельных следственных действий;
 - формы и методы организации раскрытия и расследования преступлений;
 - основы методики раскрытия и расследования отдельных видов и групп преступлений.

4 ОБЪЕМ УЧЕБНОЙ ДИСЦИПЛИНЫ

Максимальная учебная нагрузка обучающихся составляет 192 часов, в том числе:
 аудиторная (обязательная) нагрузка обучающихся- 128 часов;
 консультации – 14 часа;
 внеаудиторная самостоятельная работа студентов - 50 часов.

5 СТРУКТУРА И СОДЕРЖАНИЕ УЧЕБНОЙ ДИСЦИПЛИНЫ

5.1 Структура учебной дисциплины

<i>Вид учебной работы</i>	<i>Количество часов</i>	
	<i>Очная форма</i>	<i>Заочная форма</i>
<i>Аудиторные занятия</i>		
Лекции	64	12
Практические занятия	64	12
Консультации	14	-
Итого	142	24
<i>Внеаудиторная самостоятельная работа</i>	50	168
<i>Промежуточная аттестация в форме зачета и экзамена</i>		
Всего	192	192

5.2 Тематический план и содержание учебной дисциплины

Наименование разделов и тем	Содержание учебного материала, практические занятия, самостоятельная работа обучающихся	Объем часов	Компетенции
Введение	Содержание учебного материала		OK11
	1 Цели и задачи курса. Рекомендации по организации самостоятельной работы, использованию литературы.	1	
	2 Основные направления современного развития учебной дисциплины – «Криминалистика»		
	Самостоятельная работа обучающихся: Постановка личных целей и задач при изучении дисциплины. Составление плана самостоятельной работы для изучения дисциплины.	1	
Раздел I Теоретические и методологические основы криминалистики			
Тема 1.1 Предмет, объект, система, методы и задачи криминалистики	Содержание учебного материала		OK11
	1 Современные представления об объекте и предмете криминалистики.		
	2 Социальная функция и природа криминалистики. Ее место в системе научного знания. Закономерности объективной действительности, определяющие содержание современной криминалистики и предмет ее познания. Источники формирования криминалистических знаний.		
	3 Система (структура) криминалистики.		
	4 Современное состояние общей теории криминалистики, её структуры и функций. Связь криминалистики с другими науками и с практической правоохранительной деятельностью. Общая и специальные задачи криминалистики на современном этапе, их содержание и соотношение.	2	
	5 Понятие, значение и классификация методов криминалистики. Соотношение методов науки криминалистики с методами практической правоохранительной деятельности. Специальные методы других наук в криминалистической практике по собиранию, исследованию и использованию криминалистически значимой информации в раскрытии и расследовании преступлений.		
	Самостоятельная работа: работа над учебным материалом и составление на его основе конспектов - схем для систематизации учебного материала	1	
Тема 1.2 Криминалистическая идентификация и диагностика	Содержание учебного материала		OK10
	1 Понятие и естественнонаучные основы криминалистической идентификации. Система категорий, понятий и принципов криминалистической идентификации. Субъекты, объекты, виды и формы криминалистической идентификации. Понятие идентификационных признаков и свойств индивидуальности объектов, их классификация. Значение криминалистической идентификации в раскрытии и расследовании преступлений. Методика и структура идентификационных исследований объектов, вовлеченных в сферу раскрытия и расследования преступлений. Установление групповой принадлежности и тождества в процессе идентификации.	3	
	2 Теория криминалистической диагностики, ее становление и научные основы. Понятие диагностических задач, их практическое значение и методы решения. Основы теории криминалистического прогнозирова-		

Наименование разделов и тем	Содержание учебного материала, практические занятия, самостоятельная работа обучающихся		Объем часов	Компетенции
		ния. Понятие криминалистических прогнозов и их классификация. Соотношение криминалистической диагностики и криминалистического прогнозирования.		
		Самостоятельная работа: работа над учебным материалом и составление на его основе конспектов - схем для систематизации учебного материала	1	
Самостоятельная работа при изучении Раздела 1. Теоретические и методологические основы криминалистики				
Изучение теоретического материала в соответствии с дидактическими единицами темы и подготовка ответов на вопросы, выданные преподавателем (работа с конспектами, учебной литературой по параграфам, главам учебных пособий, указанным преподавателем);			2	
Раздел 2 Криминалистическая техника				
Тема 2.1 Общие положения криминалистической техники	Содержание учебного материала			
	1	Понятие, содержание и структура общих положений криминалистической техники. Понятие, история возникновения и развития криминалистической техники. Критерии допустимости и проблемы правовой регламентации применения средств и методов криминалистической техники в раскрытии и расследовании преступлений. Значение результатов использования технико-криминалистических средств в уголовном процессе. Соотношение понятий «технико-криминалистические» и «научно-технические» средства.	3	ПК1.8
	2	Виды технико-криминалистических средств и методов, применяемых в раскрытии и расследовании преступлений. Средства и методы криминалистической техники, используемые для обнаружения, изъятия, фиксации и исследования судебных доказательств.		
	3	Объекты технико-криминалистических исследований. Методы и средства криминалистической техники, применяемые при производстве предварительных и экспертных исследований.		
Самостоятельная работа: Постановка личных целей и задач при изучении дисциплины; составление плана самостоятельной работы для изучения дисциплины; Работа над учебным материалом и составление на его основе конспектов - схем для систематизации учебного материала	1			
Тема 2.2 Криминалистическая фотосъемка и видеозапись	Содержание учебного материала			
	1	Понятие, система и задачи криминалистической фотографии и видеозаписи. Особенности фотосъемки трупа.	3	ПК1.5, 1.7, 1.8
	2	Основные узлы фотоаппарата. Дополнительные принадлежности к фотоаппарату и их назначение. Техника фотосъемки. Фокусирование объектива. Негативный и позитивный процессы. Черно-белая и цветная фотографии.		
	3	Методы запечатлевающей и исследовательской фотографии.		
	4	Виды криминалистической фотографии. Виды фотосъемки места происшествия.		
5	Использование фотосъемки для фиксации хода и результатов производства следственных действий.			

Наименование разделов и тем	Содержание учебного материала, практические занятия, самостоятельная работа обучающихся		Объем часов	Компетенции
		Оформление факта и результатов применения фотографических средств и методов при раскрытии и расследовании преступлений.		
	6	Подготовка и назначение судебно-фототехнических экспертиз.		
	7	Средства и методы криминалистической видеозаписи. Методика ее применения при производстве следственных действий. Особенности процессуального оформления видеозаписи.		
	Практические занятия: Фотосъемка места происшествия Составление фототаблицы к протоколу осмотра места происшествия		5	
	Самостоятельная работа подготовка к устному опросу, тестированию, проверке домашних заданий;		1	
Тема 2.3 Криминалистическое исследование следов (трассология)	Содержание учебного материала		6	ПК1.5, 1.7, 1.8
	1	Понятие, содержание и система криминалистического учения о следах. Место криминалистического учения о следах в структуре криминалистической техники.		
	2	Понятие и классификация следов в криминалистике. Процесс следообразования и закономерности его механизма. Идентификационные и диагностические задачи, решаемые при исследовании следов.		
	3	Следы человека как источники криминалистически значимой информации. Их значение в раскрытии и расследовании преступлений.		
	4	Дактилоскопия: история зарождения, развития, научные основы. Папиллярные узоры: типы, виды, свойства. Современные средства и методы собирания следов рук и иных следов кожного покрова человека. Значение этих следов для установления обстоятельств совершенного преступления. Правила дактилоскопирования живых лиц и трупов.		
	5	Следы ног, их виды и криминалистическое значение. Методы и средства собирания и предварительного исследования следов ног.		
	6	Иные следы человека: виды, значение для раскрытия и расследования преступлений. Методы и средства обнаружения, фиксации и изъятия.		
	7	Следы орудий взлома, инструментов, производственных механизмов, транспортных средств как источники криминалистически значимой информации: понятие, классификация, механизм образования. Средства и методы собирания следов орудий взлома.		
	8	Криминалистическое исследование замков и пломб.		
	9	Следы транспортных средств и их классификация. Особенности обнаружения, фиксации и изъятия следов транспортных средств.		
	Практические занятия: Выявление и изъятие следов пальцев рук. Дактилоскопирование живых лиц. Изъятие следа обуви путем изготовления гипсового слепка. Изучение устройства замков и запорно-пломбировочных устройств. Изучение процесса следообразования транспортных средств. Обнаружение, фиксация и изъятие следов транспортных средств.		8	

Наименование разделов и тем	Содержание учебного материала, практические занятия, самостоятельная работа обучающихся	Объем часов	Компетенции
	Самостоятельная работа: работа над учебным материалом и составление на его основе конспектов - схем для систематизации учебного материала	1	
Тема 2.4 Криминалистическое оружиеведение	Содержание учебного материала		
	1 Понятие, система, задачи криминалистического оружиеведения.	2	ПК1.5, 1.7, 1.8
	2 Судебная баллистика: понятие, непосредственные объекты исследования. Понятие и классификация огнестрельного оружия. Признаки, характеризующие огнестрельное оружие. Правила обращения с огнестрельным оружием при его обнаружении.		
	3 Следы выстрела, методы и средства их обнаружения, фиксации, изъятия и предварительного исследования. Возможности использования результатов судебно-баллистической экспертизы в раскрытии и расследовании преступлений.		
	4 Холодное оружие: понятие и классификация. Признаки, характеризующие холодное оружие.		
	5 Взрывные устройства, взрывчатые вещества, следы их применения. Средства и методы обнаружения, фиксации и изъятия следов применения взрывных устройств. Вопросы, решаемые при осмотре места взрыва. Значение полученных результатов для поиска преступника и установления обстоятельств совершённого преступления.		
Практические занятия Изучение устройства огнестрельного оружия. Изучение процесса слеодообразования на пулях и гильзах. Определение направления и дальности выстрела. Изучение конструкции холодного и метательного оружия.	3		
Самостоятельная работа: работа над учебным материалом и составление на его основе конспектов - схем для систематизации учебного материала	1		
Тема 2.5 Криминалистическое исследование письма	Содержание учебного материала		
	1 Понятие, система, задачи и непосредственные объекты криминалистического исследования документов (криминалистического документоведения). Понятие и виды документов, имеющих криминалистическое значение. Правила обращения с документами.	2	ПК1.5, 1.7, 1.8
	2 Исследование рукописных документов. Понятие письма, почерка и письменной речи, классификация признаков письменной речи и почерка. Использование рукописных документов для розыска преступника и установления обстоятельств преступления.		
	Практические занятия: Общие и частные признаки почерка и подписи. Признаки подделки подписи и рукописных записей. Основы методики производства почерковедческих исследований.	2	
Самостоятельная работа: работа над учебным материалом и составление на его основе конспектов - схем для систематизации учебного материала	1		

Наименование разделов и тем	Содержание учебного материала, практические занятия, самостоятельная работа обучающихся		Объем часов	Компетенции
Тема 2.6 Технико-криминалистическое исследование документов	Содержание учебного материала		4	ПК1.5, 1.7, 1.8
	1	Способы изготовления документов. Способы полной и частичной подделки документов и признаки их характеризующие.		
	2	Методы технико-криминалистического исследования документов. Криминалистическое исследование машинописных документов. Исследование документов, исполненных средствами множительной (копировальной) техники и с помощью ЭВМ. Исследование материалов документов: бумаги, красящих веществ, клеящих веществ и т.п.		
	3	Собирание сожженных, выцветших, угасших, разорванных и залитых документов и методы восстановления их содержания.		
	4	Использование результатов технико-криминалистического исследования документов для установления обстоятельств преступления		
	Практические занятия: Определение способа изготовления документа. Определение способа подделки документов. Выявление способа подделки оттиска печати. Выявление способа подделки подписи.		4	
Самостоятельная работа: работа над учебным материалом и составление на его основе конспектов - схем для систематизации учебного материала		1		
Тема 2.7 Криминалистическая габитоскопия	Содержание учебного материала		2	ПК1.5, 1.7, 1.8
	1	Понятие, содержание и значение криминалистического учения о признаках внешности человека. Источники информации о признаках внешности человека, используемые в следственной, экспертной и оперативно-розыскной практике.		
	2	Классификация признаков внешности человека. Основы криминалистической методики отождествления человека по признакам внешности. Порядок составления словесного портрета.		
	3	Использование композиционного или рисованного портрета в розыске преступника. Пластическая реконструкция лица по черепу. Возможности ЭВМ при отождествлении человека. Формы и направления использование информации о признаках внешности лица, совершившего преступление.		
	Практические занятия: Составление словесного портрета. Составление «фоторобота». Идентификация человека по словесному портрету		5	
Самостоятельная работа: работа над учебным материалом и составление на его основе конспектов - схем для систематизации учебного материала				
Тема 2.8 Криминалистическая одорология	Содержание учебного материала		3	ПК1.5, 1.7, 1.8
	1	Понятие криминалистической одорологии. Природа запаха.		
	2	Механизм образования запаховых следов, их классификация. Способы обнаружения, фиксации и консервирования запаховых следов.		

Наименование разделов и тем	Содержание учебного материала, практические занятия, самостоятельная работа обучающихся		Объем часов	Компетенции
	3	Подготовка материалов и производство одорологической экспертизы. Ее возможности. Проблема оценки заключения одорологической экспертизы.		
		Самостоятельная работа: работа над учебным материалом и составление на его основе конспектов - схем для систематизации учебного материала	1	
Тема 2.9 Криминалистическая фоноскопия	Содержание учебного материала			ПК1.5, 1.7, 1.8
	1	Понятие криминалистической фоноскопии.	1	
	2	Виды и задачи криминалистической экспертизы звукозаписей. Ее возможности. Подготовка материалов для производства фоноскопической экспертизы.		
		Самостоятельная работа: работа над учебным материалом и составление на его основе конспектов - схем для систематизации учебного материала	1	
Тема 2.10 Криминалистическая регистрация	Содержание учебного материала			ПК1.5, 1.7, 1.8
	1	Понятие, система и правовые основы криминалистической регистрации, история возникновения и развития.	2	
	2	Объекты и формы криминалистических учетов. Основные направления использования возможностей справочно-вспомогательных коллекций, оперативно-справочных, розыскных и криминалистических учетов в раскрытии и расследовании преступлений.		
	3	Информационно-поисковые системы (ИПС) в структуре указанных учётов.		
Самостоятельная работа при изучении раздела 2 Криминалистическая техника Постановка личных целей и задач при изучении раздела 2 Криминалистическая техника; составление плана самостоятельной работы для изучения раздела 2 Криминалистическая техника. Изучение теоретического материала в соответствии с дидактическими единицами темы и подготовка ответов на вопросы, выданные преподавателем (работа с конспектами, учебной литературой по параграфам, главам учебных пособий, указанным преподавателем); Повторение пройденных тем, основных определений; Выполнение домашней контрольной работы по теме криминалистическая техника.			6	

Раздел 3. Криминалистическая тактика			
Тема 3.1 Общие положения криминалистической тактики	Содержание учебного материала		2
	1	Понятие, система и содержание криминалистической тактики, история ее зарождения и развития. Основные этапы развития криминалистической тактики как раздела науки криминалистики. Объекты исследования криминалистической тактики на современном этапе ее развития. Источники криминалистической тактики. Принципы криминалистической тактики. Связь криминалистической тактики с другими разделами криминалистики и иными отраслями научных знаний.	
			ОК10 - 13 ПК1.1 - 1.5, 1.7, 1.8

	2	Категории криминалистической тактики: тактический прием, тактическая комбинация (операция), тактическое решение, тактический риск, следственная ситуация. Их понятие, классификация, соотношение. Условия допустимости их применения в уголовном процессе. Общие положения тактики следственных действий.		
		Самостоятельная работа обучающихся: Постановка личных целей и задач при изучении дисциплины. Составление плана самостоятельной работы для изучения дисциплины Работа над учебным материалом и составление на его основе конспектов - схем для систематизации учебного материала.	1	
Тема 3.2 Организация и планирование расследования	Содержание учебного материала			ОК10 - 13 ПК1.1 - 1.5, 1.7, 1.8
	1	Понятие и виды криминалистических версий. Выдвижение версий и их использование в раскрытии и расследовании преступлений. Понятие, сущность, виды и цели планирования.	1	
	2	Порядок составления планов расследования, их коррекция, контроль за выполнением.	2	
	Практические занятия: Выдвижение версий. Составление плана расследования		1	
Тема 3.3 Общие положения следственного осмотра	Содержание учебного материала			ОК10 - 13 ПК1.1 - 1.5, 1.7, 1.8
	1	Понятие, сущность, виды и цели следственного осмотра. Общие положения тактики следственного осмотра: участники, организация, средства и методы. Оценка результатов осмотра и их использование в раскрытии и расследовании преступлений.	1	
	Самостоятельная работа: работа над учебным материалом и составление на его основе конспектов - схем для систематизации учебного материала		1	
Тема 3.4 Тактика осмотра места происшествия	Содержание учебного материала			ОК10 - 13 ПК1.1 - 1.5, 1.7, 1.8
	1	Осмотр места происшествия: понятие, содержание, виды, задачи и цели. Объекты и формы фиксации хода, содержания и результатов осмотра места происшествия. Этапы и стадии осмотра места происшествия.	1	
	2	Осмотр помещений и участков местности, не являющихся местом преступления.		
	3	Оценка результатов осмотра и их использование в раскрытии и расследовании преступлений.		
Практические занятия: Осмотр места происшествия в помещении. Осмотр участка местности не являющегося местом преступления		4		
Самостоятельная работа: работа над учебным материалом и составление на его основе конспектов - схем для систематизации учебного материала		1		
Тема 3.5 Тактика иных видов следственного осмотра	Содержание учебного материала			ОК10 - 13 ПК1.1 - 1.5, 1.7, 1.8
	1	Тактические приемы наружного осмотра трупа на месте его обнаружения. Тактика эксгумации.	1	
	2	Тактические приемы осмотра предметов и документов.		
3		Оценка результатов осмотра и их использование в раскрытии и расследовании преступлений.		

	Практические занятия: Осмотр предметов, документов		4	
	Самостоятельная работа: работа над учебным материалом и составление на его основе конспектов - схем для систематизации учебного материала		1	
Тема 3.6 Тактика освидетельствования	Содержание учебного материала		1	ОК10 - 13 ПК1.1 - 1.5, 1.7, 1.8
	1	Освидетельствование: понятие, цели и задачи. Тактика и особенности проведения освидетельствования.		
	2	Отличие освидетельствования от судебно-медицинского освидетельствования и от судебно-медицинской экспертизы.		
	Самостоятельная работа: работа над учебным материалом и составление на его основе конспектов - схем для систематизации учебного материала		1	
Тема 3.7 Тактика обыска и выемки Тактика осмотра, выемки, наложения ареста на почтово-телеграфные отправления	Содержание учебного материала		2	ОК10 - 13 ПК1.1 - 1.5, 1.7, 1.8
	1	Понятие, сущность, задачи, виды и цели обыска и выемки. Участие специалиста при производстве обыска и выемки. Тактические приемы и технические средства, применяемые при производстве обыска. Фиксация хода, содержания и результатов обыска и выемки.		
	2	Тактические особенности обыска в помещении, на местности, личного обыска. Обеспечение безопасности участников обыска.		
	3	Производство выемки в государственных учреждениях и общественных организациях. Осмотр и выемка почтово-телеграфных отправок.		
	4	Производство обыска и выемки в помещениях дипломатических представительств.		
	5	Оценка результатов обыска и выемки и их использование в раскрытии и расследовании преступлений.		
	Практические занятия: Обыск на территории. Обыск в помещении. Личный обыск.		7	
	Самостоятельная работа: работа над учебным материалом и составление на его основе конспектов - схем для систематизации учебного материала		1	
Тема 3.8 Тактика следственного эксперимента	Содержание учебного материала		1	ОК10 - 13 ПК1.1 - 1.5, 1.7, 1.8
	1	Понятие, виды, цели и задачи следственного эксперимента.		
	2	Подготовка к следственному эксперименту. Тактические приемы проведения, участники и условия следственного эксперимента. Фиксация хода, содержания и результатов следственного эксперимента.		
	3	Оценка доказательственного значения результатов следственного эксперимента и их использование в раскрытии и расследовании преступлений.		
	Практические занятия: Следственный эксперимент		2	
Самостоятельная работа: работа над учебным материалом и составление на его основе конспектов - схем для систематизации учебного материала		1		
	Содержание учебного материала		1	ОК10 - 13

Тема 3.9 Тактика проверки показаний на месте	1	Понятие, сущность и значение проверки показаний на месте. Виды и задачи проверки показаний на месте.		ПК1.1 - 1.5, 1.7, 1.8
	2	Подготовка к проведению проверки показаний на месте. Тактика допроса лица, показания которого подлежат проверке на месте.		
	3	Организационно-техническое обеспечение проверки показаний на месте. Тактические приемы обеспечения объективности, достоверности и полноты проверки показаний на месте. Фиксация хода и результатов проверки показаний на месте.		
	4	Оценка результатов проверки показаний на месте и возможности использования полученных доказательств, в процессе раскрытия и расследования преступлений.		
	Практические занятия: Проверка показаний на месте			
Самостоятельная работа: работа над учебным материалом и составление на его основе конспектов - схем для систематизации учебного материала		1		
Тема 3.10 Тактика допроса и очной ставки	Содержание учебного материала		3	ОК10 - 13 ПК1.1 - 1.5, 1.7, 1.8
	1	Понятие, сущность, виды и задачи допроса. Процессуальные и психологические основы допроса. Общие положения и содержание тактики допроса. Этапы и стадии допроса. Тактико-психологические приемы допроса и пределы их использования.		
	2	Тактика допроса в бесконфликтной ситуации.		
	3	Особенности допроса с участием переводчика, специалиста, защитника.		
	4	Особенности тактики допроса несовершеннолетних, потерпевших, свидетелей, подозреваемых, обвиняемых.		
	5	Тактика допроса в конфликтной ситуации.		
	6	Фиксация хода, содержания и результатов допроса, оценка его результатов и их использование в раскрытии и расследовании преступлений.		
	7	Понятие и задачи очной ставки. Тактические приемы допроса на очной ставке. Фиксация хода, содержания и результатов очной ставки.		
Практические занятия: Допрос в бесконфликтной ситуации. Допрос несовершеннолетнего. Очная ставка		4		
Самостоятельная работа: работа над учебным материалом и составление на его основе конспектов - схем для систематизации учебного материала		1		
Тема 3.11 Тактика предъявления для опознания	Содержание учебного материала		1	ОК10 - 13 ПК1.1 - 1.5, 1.7, 1.8
	1	Понятие, сущность, виды, цели и задачи предъявления для опознания. Этапы предъявления для опознания. Фиксация и оценка результатов предъявления для опознания.		
	2	Особенности предъявления для опознания живых лиц и трупов. Предъявление для опознания помещений и участков местности, предметов и документов. Предъявление для опознания животных. Опознание объектов по фотографическим изображениям, видеозаписи и в условиях, исключающих визуальное наблюдение опознаваемым опознающего. Особенности опознания по голосу. работы		
	Практические занятия: Опознание живых лиц. Опознание по фотографиям.			
Самостоятельная работа: работа над учебным материалом и составление на его основе конспектов - схем для сис-		1		

	тематизации учебного материала			
Тема 3.12 Порядок назначения и проведения судебной экспертизы и получения образцов для сравнительного исследования	Содержание учебного материала		1	ОК10 - 13 ПК1.1 - 1.5, 1.7, 1.8
	1	Понятие, сущность и виды судебных экспертиз. Тактические особенности подготовки и назначения судебной экспертизы. Содержание заключения эксперта. Требования, предъявляемые к заключению эксперта, критерии его оценки.		
	2	Понятие и сущность получения образцов для сравнительного исследования. Виды образцов. Общие положения тактики подготовки к получению образцов для сравнительного исследования. Фиксация хода, содержания и результатов получения, образцов для сравнительного исследования.		
	3	Система государственных экспертных учреждений России.		
	Практические занятия: Составление постановления о назначении экспертизы. Отбор экспериментальных образцов почерка и подписи	3		
	Самостоятельная работа: работа над учебным материалом и составление на его основе конспектов - схем для систематизации учебного материала	1		
Самостоятельная работа при изучении раздела 3 Криминалистическая тактика				
Изучение теоретического материала в соответствии с дидактическими единицами темы и подготовка ответов на вопросы, выданные преподавателем (работа с конспектами, учебной литературой по параграфам, главам учебных пособий, указанным преподавателем); Подготовка к устному опросу, тестированию, проверке домашних заданий.		4		
Раздел 4. Криминалистическая методика расследования преступлений				
Тема 4.1 Общие положения криминалистической методики	Содержание учебного материала		1	ОК10 - 14 ПК1.1 - 1.5, 1.7, 1.8
	1	Понятие, система, источники и задачи криминалистической методики расследования отдельных видов и групп преступлений. Взаимосвязь криминалистической методики с криминалистической техникой, криминалистической тактикой и иными науками. Элементы содержания общих положений криминалистической методики.		
	2	Принципы построения, структура, формы и виды частной криминалистической методики.		
	3	Понятие и содержание обстоятельств, подлежащих установлению. Этапы расследования преступлений: понятие, сущность и классификация.		
	4	Понятие специальных познаний и их значение в раскрытии и расследовании преступлений. Формы использования специальных познаний в раскрытии и расследовании преступлений.		
	5	Понятие, виды, правовые основы и принципы организации взаимодействия следователя с подразделениями и службами правоохранительных органов в процессе раскрытия и расследования преступлений. Формы взаимодействия. Следственно-оперативные группы: виды, порядок формирования, организация их работы. Сущность, содержание, цели и задачи использования помощи общественности и средств массовой информации (СМИ) в раскрытии и расследовании преступлений. Правовые основы, принципы, формы, методы и тактические особенности использования помощи общественности и СМИ в раскрытии и расследовании преступлений.		

	Самостоятельная работа: работа над учебным материалом и составление на его основе конспектов - схем для систематизации учебного материала		1	
Тема 4.2 Криминалистическая характеристика механизма преступной деятельности	Содержание учебного материала		1	ОК10 - 14 ПК1.1 - 1.5, 1.7, 1.8
	1	Понятие и значение криминалистической характеристики преступлений. Ее взаимосвязь с уголовно-правовой, криминологической, оперативно-розыскной и иными характеристиками преступлений.		
	2	Возможности использования криминалистической характеристики преступления в развитии криминалистической теории и совершенствовании практики раскрытия и расследования преступлений.		
	Самостоятельная работа: работа над учебным материалом и составление на его основе конспектов - схем для систематизации учебного материала		1	
Тема 4.3 Методика расследования отдельных видов и групп преступлений	Содержание учебного материала		5	ОК10 - 14 ПК1.1 - 1.5, 1.7, 1.8
	1	Методика расследования убийств. Криминалистическая характеристика убийств. Типовые версии по делам об убийствах. Особенности возбуждения уголовного дела и обстоятельства, подлежащие установлению по делам об убийствах. Типичные ситуации начала расследования убийств и программа действий следователя. Особенности тактики первоначальных следственных действий. Тактика следственных действий на последующем этапе расследования. Типичные вопросы, выносимые на судебно-медицинскую экспертизу трупа.		
	2	Методика расследования преступлений против половой неприкосновенности. Криминалистическая характеристика преступлений против половой неприкосновенности. Особенности возбуждения уголовного дела. Обстоятельства, подлежащие установлению. Типичные следственные ситуации и действия следователя на первоначальном этапе расследования. Особенности тактики отдельных следственных действий при расследовании преступлений, сопряженных с преступлениями против половой неприкосновенности. Тактические особенности проведения отдельных следственных действий на последующем этапе расследования. Особенности назначения и производства судебных экспертиз.		
	3	Методика расследования преступлений против собственности. Криминалистическая характеристика преступлений против собственности. Особенности возбуждения уголовного дела. Обстоятельства, подлежащие установлению. Типичные следственные ситуации и действия следователя на первоначальном этапе расследования. Особенности тактики отдельных следственных действий при расследовании преступлений против собственности. Тактические особенности проведения отдельных следственных действий на последующем этапе расследования. Особенности производства судебных экспертиз.		
	4	Криминалистическая характеристика преступлений, связанных с незаконным оборотом наркотических средств и психотропных веществ. Наиболее распространенные наркотические вещества, способы их изготовления, потребления, характер воздействия на организм человека, правила хранения и учета наркотических веществ в медицинских учреждениях. Методы (экспресс методы) исследования наркотических средств. Особенности возбуждения уголовного дела о преступлениях, связанных с незаконным оборотом наркотических средств и психотропных веществ. Предварительная проверка первичных данных о преступлениях. Использование сведений, полученных при проведении оперативно-розыскных мероприятий. Проведение предварительных криминалистических исследований. Проблемы первоначального этапа расследования преступлений, связанных с незаконным оборотом наркотических средств. Взаимодействие следователя с оперативными ра-		

		ботниками уголовного розыска и специалистами на первоначальном этапе расследования. Тактические особенности проведения отдельных следственных действий на последующем этапе расследования. Особенности производства судебных экспертиз. Использование при расследовании информационно-поисковых систем и криминалистических учетов.		
	5	Криминалистическая характеристика преступлений, связанных с незаконным оборотом оружия и взрывчатых веществ. Особенности возбуждения уголовного дела. Обстоятельства, подлежащие установлению. Типичные следственные ситуации и действия следователя на первоначальном этапе расследования. Особенности тактики отдельных следственных действий при расследовании преступлений, связанных с незаконным оборотом оружия и взрывчатых веществ. Тактические особенности проведения отдельных следственных действий на последующем этапе расследования. Особенности производства судебных экспертиз.		
	6	Криминалистическая характеристика преступлений в сфере компьютерной информации. Понятие «компьютерной информации», «ЭВМ», «система и сеть ЭВМ», «носители компьютерной информации», «вредоносные программы» и т.п. Типичные следственные ситуации и особенности расследования на первоначальном и последующем этапах расследования преступлений в сфере компьютерной информации. Особенности использования специальных познаний при расследовании.		
	Практические занятия: Решение типовых и индивидуальных задач		2	
	Самостоятельная работа: работа над учебным материалом и составление на его основе конспектов - схем для систематизации учебного материала		1	
Тема 4.4 Особенности расследования групповых преступлений и преступлений, совершенных участниками организованных групп и организованными преступными сообществами	Содержание учебного материала		2	ОК10 - 14 ПК1.1 - 1.5, 1.7, 1.8
	1	Понятие и структура современной организованной преступности. Виды преступлений, совершаемых организованными группами.		
	2	Криминалистическая характеристика групповых и организованных преступлений. Её типовая структура и особенности отдельных составных структурных элементов.		
	3	Типичные следственные ситуации и особенности первоначальных следственных действий при расследовании групповых преступлений.		
	4	Методы нейтрализации преступного противодействия организованных групп расследованию.		
Самостоятельная работа: работа над учебным материалом и составление на его основе конспектов - схем для систематизации учебного материала			1	
Тема 4.5 Особенности расследования преступлений «по горячим следам»	Содержание учебного материала		2	ОК10 - 14 ПК1.1 - 1.5, 1.7, 1.8
	1	Понятие «Расследование по горячим следам». Общие положения методики организации расследования по горячим следам.		
	2	Алгоритм организации расследования по горячим следам по различным видам преступлений и правонарушений. Организация взаимодействия различных ведомств и их подразделений при расследовании по горячим следам.		
	3	Типичные следственные ситуации и действия следователя на первоначальном этапе расследования. Особенности тактики первоначальных следственных действий.		

	Практические занятия: Решение типовых и индивидуальных задач.		1	
	Самостоятельная работа: работа над учебным материалом и составление на его основе конспектов - схем для систематизации учебного материала		1	
Тема 4.6 Особенности расследования преступлений, совершаемых невменяемыми и лицами с психическими аномалиями, иностранными гражданами и против иностранных граждан, несовершеннолетними	Содержание учебного материала		2	ОК10 - 14 ПК1.1 - 1.5, 1.7, 1.8
	1	Криминалистическая характеристика преступлений, совершаемых невменяемыми и лицами с психическими аномалиями. Особенности возбуждения уголовного дела. Обстоятельства, подлежащие установлению. Типичные следственные ситуации и действия следователя на первоначальном этапе расследования преступлений несовершеннолетних. Особенности тактики отдельных следственных действий при расследовании преступлений совершаемых невменяемыми и лицами с психическими аномалиями.		
	2	Криминалистическая характеристика преступлений, совершаемых иностранными гражданами и против иностранных граждан. Особенности возбуждения уголовного дела. Обстоятельства, подлежащие установлению. Типичные следственные ситуации и действия следователя на первоначальном этапе расследования преступлений несовершеннолетних. Особенности тактики отдельных следственных действий при расследовании преступлений, совершаемых иностранными гражданами и против иностранных граждан.		
	3	Криминалистическая характеристика преступлений, совершаемых несовершеннолетними. Особенности возбуждения уголовного дела. Обстоятельства, подлежащие установлению. Типичные следственные ситуации и действия следователя на первоначальном этапе расследования преступлений несовершеннолетних. Особенности тактики отдельных следственных действий при расследовании преступлений совершаемых несовершеннолетними.		
	Самостоятельная работа: работа над учебным материалом и составление на его основе конспектов - схем для систематизации учебного материала		1	
Тема 4.7 Особенности расследования нераскрытых преступлений, дела которых приостановлены	Содержание учебного материала		1	ОК10 - 14 ПК1.1 - 1.5, 1.7, 1.8
	1	Факторы, влияющие на расследование нераскрытых преступлений.		
	2	Деятельность следователя по приостановленному делу о нераскрытом преступлении.		
	3	Особенности расследования после возобновления производства.		
Самостоятельная работа: работа над учебным материалом и составление на его основе конспектов - схем для систематизации учебного материала		1		
Самостоятельная работа при изучении раздела 4 Криминалистическая методика Постановка личных целей и задач при изучении раздела 4 Криминалистическая методика; составление плана самостоятельной работы для изучения раздела 4 Криминалистическая методика. Систематическая проработка конспектов занятий, учебной и специальной литературы (по вопросам к параграфам, главам учебных пособий, по вопросам, составленным преподавателем). Подготовка к практическим занятиям с использованием методических рекомендаций, оформление отчетов практических занятий, и подготовка к их защите. Выполнение тестовых заданий по темам раздела 3 Криминалистическая методика. Выполнение индивидуальных заданий. Подготовка к экзамену.			8	
Консультации (индивидуальные)			10	
Консультации (групповые)			4	

6 ПЕРЕЧЕНЬ УЧЕБНО-МЕТОДИЧЕСКОГО ОБЕСПЕЧЕНИЯ ДЛЯ САМОСТОЯТЕЛЬНОЙ РАБОТЫ ОБУЧАЮЩИХСЯ ПО УЧЕБНОЙ ДИСЦИПЛИНЕ

Для организации самостоятельной работы обучающихся по освоению учебной дисциплины «Криминалистика» кафедрой подготовлены *Методические указания по организации самостоятельной работы и задания для обучающихся по специальности 40.02.02 Правоохранительная деятельность.*

Обоснование затрат времени на самостоятельную работу обучающихся (СРО)
Суммарный объем часов на СРО очной формы обучения составляет 50 часов.

№ п/п	Виды самостоятельной работы	Единица измерения	Норма времени, час	Расчетная трудоемкость СРО по нормам, час.	Принятая трудоемкость СРО, час.
1	Повторение материала лекций	1 час	0,2-1,2	$0,25 \times 64 = 16$	16
2	Самостоятельное изучение тем дисциплины	1 тема	0,1-4,0	$0,25 \times 30 = 7,5$	8
3	Выполнение домашней контрольной работы по теме криминалистическая техника	1 работа	6,0-22,0	$13 \times 1 = 13$	13
4	Подготовка к практическим (семинарским, лабораторным) занятиям	1 занятие	0,2-0,6	$0,4 \times 20 = 8$	8
5	Подготовка к тестированию	1 тест	1,0,-5,0	$1,5 \times 3 = 4,5$	5
	Итого:				50

Суммарный объем часов на СРО заочной формы обучения составляет 168 часов.

№ п/п	Виды самостоятельной работы	Единица измерения	Норма времени, час	Расчетная трудоемкость СРО по нормам, час.	Принятая трудоемкость СРО, час.
1	Повторение материала лекций	1 час	0,2-1,2	$1,0 \times 12 = 12$	12
2	Самостоятельное изучение тем дисциплины	1 тема	0,1-4,0	$3,5 \times 30 = 105$	105
3	Выполнение домашней контрольной работы по теме криминалистическая техника	1 работа	6,0-22,0	$21 \times 1 = 21$	21
4	Подготовка к практическим (семинарским, лабораторным) занятиям	1 занятие	0,2-0,6	$1,0 \times 12 = 12$	12
5	Подготовка к тестированию	1 тест	1,0,-5,0	$1,5 \times 3 = 4,5$	5
6	Подготовка к зачету	1 зачет	4,0-9,0	$4,0 \times 1 = 4$	4
7	Подготовка к экзамену	1 экзамен	9,0-18,0	$9,0 \times 1 = 9$	9
	Итого:				168

Руководство самостоятельной работой студента осуществляется в форме индивидуальных консультаций, контроль –на занятиях, индивидуальных консультациях, зачёте и экзамене.

7 ТЕКУЩИЙ КОНТРОЛЬ УСПЕВАЕМОСТИ И ПРОМЕЖУТОЧНОЙ АТТЕСТАЦИИ ОБУЧАЮЩИХСЯ ПО УЧЕБНОЙ ДИСЦИПЛИНЕ

Оценка результатов освоения учебной дисциплины осуществляется в ходе текущего контроля успеваемости и промежуточной аттестации.

Текущий контроль результатов деятельности обучающегося в процессе освоения учебной дисциплины осуществляется на практических/лабораторных/семинарских занятиях, при выполнении самостоятельных работ.

Оценочные средства текущего контроля: опрос, контрольная работа.

Методическое обеспечение текущего контроля

Наименование оценочного средства	Характеристика оценочного средства	Методика применения оценочного средства	Наполнение оценочного средства	Критерии оценивания/критерии оценки
опрос	Опрос - важнейшее средство развития мышления и речи. Позволяет оценить знания и кругозор студента, умение логически построить ответ, владение монологической речью и иные коммуникативные навыки	Проводится по изученным темам	КОС – вопросы для проведения опроса	Полнота ответа, логичность изложения материала, использование профессиональной лексики (всего 3 балла)/ 3 балла– оценка «отлично» 2 балла– оценка «хорошо» 1 балл – оценка «удовлетворительно» 0 баллов – оценка «неудовлетворительно».
Контрольная работа	Индивидуальная деятельность обучающегося по концентрированному выражению накопленного знания, обеспечивает возможность одновременной работы всем обучающимся за фиксированное время по однотипным заданиям, что позволяет преподавателю оценить всех обучающихся. Средство проверки умений применять полученные знания для решения задач определенного типа по теме или разделу.	Количество контрольных работ – 2. Предлагаются задания по изученным темам	КОС-Комплект практических работ	Использование определенного алгоритма подготовки исходной информации – 1 балл, выполнение и правильность оформления – 3 балла, наличие пояснений – 3 балла, представление графического материала – 4 балла/ оценка «отлично», если работа соответствует всем критериям (набрано 9-10 баллов); оценка «хорошо», если работа в основном соответствует критериям (набрано 7-8 баллов); оценка «удовлетворительно», если работа частично соответствует критериям (набрано 5-6 баллов); оценка «неудовлетворительно», если работа не соответствует критериям (набрано 0-4 балла)

*- комплекты оценочных средств.

Для осуществления текущего контроля знаний, умений, обучающихся используется комплект оценочных средств.

Промежуточная аттестация по учебной дисциплине – экзамен/зачет (теоретический вопрос и практическое задание).

Методическое обеспечение промежуточной аттестации

Наименование оценочного средства	Характеристика оценочного средства	Методика применения оценочного средства	Наполнение оценочного средства в КОС	Критерии оценивания/критерии оценки
Теоретический вопрос	Индивидуальная деятельность обучающегося по концентрированному выражению накопленного знания, обеспечивает возможность одновременной работы всем обучающимся за фиксированное время по однотипным заданиям, что позволяет преподавателю оценить всех обучающихся. Средство проверки умений применять полученные знания для решения задач определенного типа по теме или разделу.	Количество вопросов - 1	КОС-Комплект теоретических вопросов	Полнота ответа, логичность изложения материала, использование профессиональной лексики (всего 3 балла)/ 3 балла– оценка «отлично» 2 балла– оценка «хорошо» 1 балл – оценка «удовлетворительно» 0 баллов – оценка «неудовлетворительно».
Практическое задание	Задание, в котором обучающемуся предлагают выполнить реальную профессионально-ориентированную задачу	Количество заданий -2	КОС-Комплект заданий	Выполнение работ по техническому обслуживанию в полном объеме в соответствии с регламентом и документацией завода-изготовителя, проверка диагностики оборудования и дефектация узлов и элементов. За каждый показатель 1 балл, всего 5 баллов/оценка «отлично», если обучающийся выполнил работу на 5 баллов; оценка «хорошо», если обучающийся выполнил работу на 4 балла; оценка «удовлетворительно», если обучающийся выполнил работу на 3 балла; оценка «неудовлетворительно», если обучающийся выполнил работу на 1-2 балла.

Для осуществления промежуточной аттестации обучающихся используется комплект оценочных средств по учебной дисциплине.

8 ПЕРЕЧЕНЬ УЧЕБНОЙ ЛИТЕРАТУРЫ, НЕОБХОДИМОЙ ДЛЯ ОСВОЕНИЯ УЧЕБНОЙ ДИСЦИПЛИНЫ

8.1 Основная литература

№ п/п	Наименование	Кол-во экз.
1	Криминалистика [Электронный ресурс]: сборник задач/ — Электрон. текстовые данные.— Ставрополь: Северо-Кавказский федеральный университет, 2015.— 82 с.— Режим доступа: http://www.iprbookshop.ru/62948.html .— ЭБС «IPRbooks»	Электронный ресурс
2	Каминский М.К. Введение в криминалистику и криминалистическое образование [Электронный ресурс]/ Каминский М.К.— Электрон. текстовые данные.— Ижевск: Регулярная и хаотическая динамика, Институт компьютерных исследований, 2015.— 44 с.— Режим доступа: http://www.iprbookshop.ru/69342.html .— ЭБС «IPRbooks»	Электронный ресурс
3	Адельханян Р.А. Криминалистика. Курс лекций [Электронный ресурс]: учебное пособие для студентов вузов, обучающихся по специальности «Юриспруденция»/ Адельханян Р.А., Аминов Д.И., Федотов П.В.— Электрон. текстовые данные.— М.: ЮНИТИ-ДАНА, 2017.— 239 с.— Режим доступа: http://www.iprbookshop.ru/71096.html .— ЭБС «IPRbooks»	Электронный ресурс
4	Криминалистика [Электронный ресурс]: учебник для студентов вузов, обучающихся по направлению подготовки «Юриспруденция»/ Т.В. Аверьянова [и др.].— Электрон. текстовые данные.— М.: ЮНИТИ-ДАНА, 2017.— 799 с.— Режим доступа: http://www.iprbookshop.ru/71179.html .— ЭБС «IPRbooks»	Электронный ресурс

8.2 Дополнительная литература

№ п/п	Наименование	Кол-во экз.
1	Курс по криминалистике [Электронный ресурс]/ — Электрон. текстовые данные.— Новосибирск: Сибирское университетское издательство, Норматика, 2017.— 186 с.— Режим доступа: http://www.iprbookshop.ru/65193.html .— ЭБС «IPRbooks»	Электронный ресурс
2	Актуальные проблемы уголовного процесса, криминалистики и судебной экспертизы. Выпуск 1 [Электронный ресурс]: научные труды/ И.А. Гедыгушев [и др.].— Электрон. текстовые данные.— М.: Российский государственный университет правосудия, 2016.— 148 с.— Режим доступа: http://www.iprbookshop.ru/65850.html .— ЭБС «IPRbooks»	Электронный ресурс
3	Алешкина Т.Н. Практикум по криминалистике [Электронный ресурс]/ Алешкина Т.Н.— Электрон. текстовые данные.— Тула: Институт законоведения и управления ВПА, 2019.— 98 с.— Режим доступа: http://www.iprbookshop.ru/85910.html .— ЭБС «IPRbooks»	Электронный ресурс

9 ПЕРЕЧЕНЬ РЕСУРСОВ ИНФОРМАЦИОННО - ТЕЛЕКОММУНИКАЦИОННОЙ СЕТИ «ИНТЕРНЕТ», НЕОБХОДИМЫХ ДЛЯ ОСВОЕНИЯ УЧЕБНОЙ ДИСЦИПЛИНЫ

Электронно-библиотечная система «Университетская библиотека онлайн» (<http://www.biblioclub.ru>);

Учебники: (<http://lawcanal.ru/html.acti.uchebniki.actii.kriminalistika.html>)

Журнал "КриминалистЪ" (<http://procuror.spb.ru/kriminalist.html>)

10 МЕТОДИЧЕСКИЕ УКАЗАНИЯ ДЛЯ ОБУЧАЮЩИХСЯ ПО ОСВОЕНИЮ УЧЕБНОЙ ДИСЦИПЛИНЫ

Алгоритм работы обучающихся для качественного усвоения учебной дисциплины включает в себя следующие действия:

1. Изучение рабочей программы учебной дисциплины, что позволит правильно сориентироваться в системе требований, предъявляемых к обучающемуся со стороны преподавателя.

2. Посещение и конспектирование лекций.

3. Обязательная подготовка к практическим занятиям.
4. Изучение основной и дополнительной литературы и интернет-источников.
5. Выполнение всех видов самостоятельной работы.

11 ОПИСАНИЕ МАТЕРИАЛЬНО-ТЕХНИЧЕСКОЙ БАЗЫ, НЕОБХОДИМОЙ ДЛЯ ОСУЩЕСТВЛЕНИЯ ОБРАЗОВАТЕЛЬНОГО ПРОЦЕССА ПО УЧЕБНОЙ ДИСЦИПЛИНЕ

Реализация учебной дисциплины осуществляется с использованием учебного кабинета «Криминалистика» и учебного криминалистического полигона»

ЛИСТ ИЗМЕНЕНИЙ РАБОЧЕЙ ПРОГРАММЫ ДИСЦИПЛИНЫ

1. Раздел 8 после таблицы дополнить следующими абзацами:

При реализации дисциплины используется балльно-рейтинговая система оценки учебной деятельности в соответствии с Положением о балльно-рейтинговой системе оценки учебной деятельности (учебном рейтинге) обучающихся в ФГБОУ ВО «Уральский государственный горный университет» (СМК ОД.Пл.04-06.222-2021).

Распределение баллов в рамках текущего рейтинга и рейтинга промежуточной аттестации по учебной дисциплине представлены в комплекте оценочных средств по дисциплине.

Полученные значения учебного рейтинга обучающихся в баллах переводятся в оценки, выставляемые по следующей шкале:

Количество баллов	Отметка за экзамен/ зачёт с оценкой	Отметка о зачёте
80-100	Отлично	Зачтено
65-79	Хорошо	
50-64	Удовлетворительно	
0-49	Неудовлетворительно	Не зачтено

2. Рабочая программа актуализирована в части разделов:

– Перечень основной и дополнительной учебной литературы, необходимой для освоения дисциплины;

– Перечень ресурсов информационно-телекоммуникационной сети «Интернет», необходимых для освоения дисциплины;

– Перечень информационных технологий, используемых при осуществлении образовательного процесса по дисциплине (модулю), включая перечень программного обеспечения и информационных справочных систем.

Одобрено на заседании кафедры Антикризисного управления и оценочной деятельности. Протокол № 7 от «18» марта 2021 г.

Заведующий кафедрой

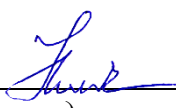
подпись

Мальцев Н.В.
И.О. Фамилия

КОМПЛЕКТ ОЦЕНОЧНЫХ СРЕДСТВ

Оценка промежуточных результатов обучения по дисциплине как результата сформированности компетенций производится по шкале «зачтено/не зачтено» по сформулированным ниже критериям:

«зачтено» - обучающийся продемонстрировал опыт практической деятельности, умения и знания, являющиеся результатами освоения компетенций по профессиональному модулю (базовый, углубленный, продвинутый показатель);

«не зачтено» - обучающийся продемонстрировал опыт практической деятельности, умения и знания, являющиеся результатами освоения компетенций по профессиональному модулю (недостаточный показатель, не соответствующий базовому).

Оценка результатов обучения по дисциплине как результата сформированности компетенций производится по традиционной шкале: «отлично», «хорошо», «удовлетворительно», «неудовлетворительно» по сформулированным ниже критериям:

«отлично» - обучающийся продемонстрировал умения и знания, формирующие компетенции по дисциплине (продвинутый показатель);

«хорошо» - обучающийся продемонстрировал умения и знания, формирующие компетенции по дисциплине (углубленный показатель);

«удовлетворительно» - обучающийся продемонстрировал умения и знания, формирующие компетенции по дисциплине (базовый показатель);

«неудовлетворительно» - обучающийся продемонстрировал умения и знания, формирующие компетенции по дисциплине (недостаточный показатель, не соответствующий базовому).

Текущий контроль

Опрос по разделу 1 «Теоретические и методологические основы криминалистики»

1. Что такое криминалистика?
2. Из каких разделов состоит наука «Криминалистика»?
3. Какие основные понятия используются в криминалистике?
4. Как классифицируются основные методы, используемые наукой «Криминалистика»?
5. Что такое «Криминалистическая идентификация»?
6. Что такое «Признак объекта»?
7. Что такое «Идентификационный период»?
8. Что такое «Криминалистическая диагностика»?
9. В чем основное отличие «Криминалистической диагностики» от диагностики в других отраслях науки и техники?
10. Что такое «Версия»?

Опрос по теме 2.2 «Криминалистическая фотосъемка и видеозапись»

1. Что такое «Криминалистическая техника»?
2. Из каких элементов (частей) состоит раздел «Криминалистическая техника»?
3. Дайте классификацию технико-криминалистических средств по происхождению.
4. Дайте классификацию технико-криминалистических средств по назначению.
5. Дайте классификацию технико-криминалистических средств по составу.
6. Что такое «Криминалистическая фотография и видеосъемка»?
7. Какие основные виды криминалистической фотосъемки вы знаете?
8. Какие основные методы криминалистической фотосъемки применяются при производстве следственных и оперативно- розыскных действий?
9. Какие основные виды криминалистической фотосъемки применяются при производстве следственных и оперативно- розыскных действий?

10. Какие приемы криминалистической фотосъемки применяются при производстве следственных и оперативно- розыскных действий?

Опрос по теме 2.3 «Трасология»

1. Что такое «Трасология»?
2. Что такое «След» в трасологии?
3. Дайте классификацию следов по объектам, их оставившим.
4. Дайте классификацию следов по механизму их образования.
5. Дайте классификацию следов по условиям их образования.
6. Дайте классификацию следов по степени восприятия и способам их выявления.
7. К следам физического воздействия не относятся:
8. Перед вами схема следообразования следов скольжения. Обозначьте углы. Как влияет их изменение на следообразование?

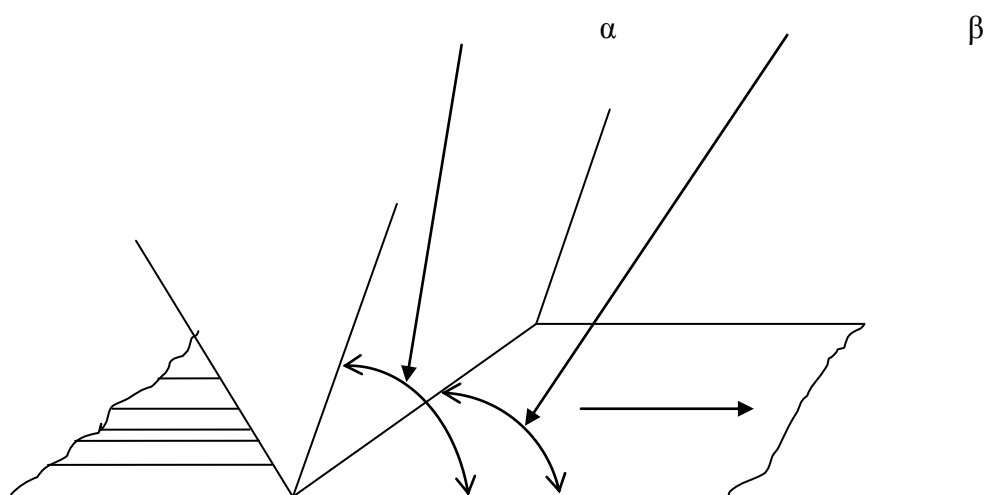

9. Трасы в криминалистике – это:
10. Каких папиллярных узоров не существует?
11. На представленном рисунке отметьте частные признаки папиллярного узора, укажите их.

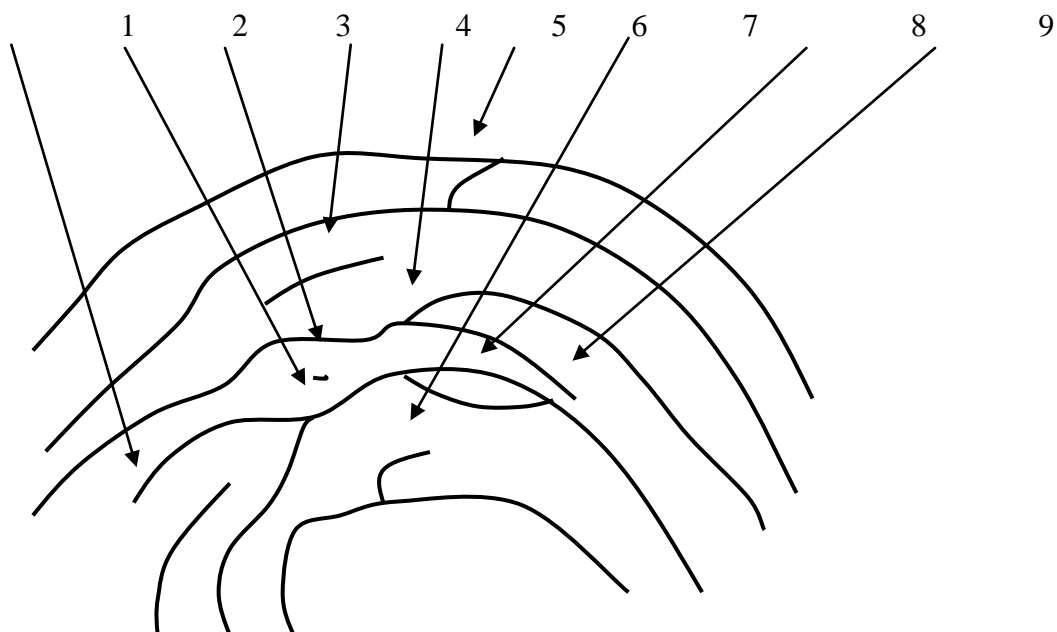

12. Какие свойства папиллярных узоров, позволяют использовать их для идентификации?
13. Перечислите термины, используемые для описания следов жидкости.

14. Какую форму будут иметь капли упавшие с движущего объекта?
15. Зарисуйте дорожку следов, обозначьте ее элементы.
16. При увеличении скорости движения ширина шага:
17. При осмотре места происшествия можно обнаружить следы зубов в виде:
18. База легкового автомобиля это:
19. След воздействия инструмента в виде двух участков, содержащих трассы, разделенных полосой со структурой материала - это:
20. Следы ударного воздействия какого-либо инструмента – это:
21. В замке с сувальдным механизмом секретность обеспечивается:
22. Какой способ изъятия следов наиболее предпочтителен?
23. Дайте определения терминам «Замок», «Пломба», «Запорно-пломбировочное устройство».
24. При отпирании замка:

Опрос по теме 2.4 «Криминалистическое оружиеведение»

1. Дайте определение термина «Оружие» в соответствии с Законом № 150-ФЗ от 13.12.1996 г. «Об оружии»
2. Дайте определение термина «Холодное оружие» в соответствии с Законом № 150-ФЗ от 13.12.1996 г. «Об оружии»
3. Дайте определение термина «Огнестрельное оружие» в соответствии с Законом № 150-ФЗ от 13.12.1996 г. «Об оружии»
4. Назовите основные части огнестрельного оружия.
5. Дайте классификацию оружия по назначению.
6. Дайте классификацию огнестрельного оружия по степени автоматизации.
7. Дайте классификацию огнестрельного оружия по конструкции ствола.
8. Перечислите признаки выстрела, образующиеся на преграде, укажите дистанцию выстрела на которой они образуются.
9. Охотничьи ружья, имеющие больший номер калибра – имеют:
10. По пробоинам от пуль в стекле можно определить:
11. Дола в клинковом холодном оружии выполняется:
12. Зарисуйте нож, укажите его элементы

Тест-опрос по теме 2.5 «Криминалистическое документоведение»

1. Что такое «Документ»?
2. Как вы понимаете термин реквизит документа?
3. Какие основные способы типографской печати вы знаете?
4. Какие основные способы оперативной и индивидуальной печати вы знаете?
5. Как вы понимаете термины «Подлинный», «Поддельный», «Действительный», «Недействительный»?
6. Что такое «Интеллектуальная подделка»?
7. Как вы понимаете термины «Полная подделка документа», «Частичная подделка документа»?
8. Перечислите способы частичной подделки документов.
9. Что такое «Подчистка»? По каким признакам ее можно выявить?
10. Что такое «Травление»? По каким признакам ее можно выявить?
11. Что такое «Смывание»? По каким признакам ее можно выявить?
12. Что такое «Дописка (дорисовка, допечатка)»? По каким признакам ее можно выявить?
13. Какие основные способы подделки оттисков печатей и штампов вы знаете?
14. Что такое «Почерк»? Какие основные признаки почерка вы знаете?
15. Что такое «Подпись»? Какие основные способы подделки подписи вы знаете?

Задания контрольной работы

- Задание 1. Дайте определение следующих понятий: криминалистическая техника, следственный чемодан

Задание 2. Перечислите отрасли криминалистической техники.

Задание 3. Укажите, в чем именно выражается специфика использования криминалистической техники при расследовании преступлений.

Задание 4. Изложите задачи, решаемые посредством криминалистической техники.

Задание 5. Изучив содержимое следственного чемодана, укажите технико-криминалистические средства, которые, на Ваш взгляд, наиболее часто используются при производстве следственных действий.

Задание 6.

1. На гладкой поверхности оставьте след пальца руки, а затем выявите его путем обработки соответствующим порошком.

2. Перекопируйте отображенный след на дактилопленку, правильно технически и процессуально его оформите.

3. Составьте фрагмент протокола осмотра места происшествия с описанием места (предмета) и обнаруженных следов рук.

Задание 7

Пользуясь правилами описания внешности человека по методу словесного портрета, опишите внешность сфотографированного человека.

Сведения о половозрастной и национальной принадлежности

Описание анатомических и антропологических признаков

Описываемый элемент внешности	Признаки антропологические				
	Размер	Форма	Контур	Положение	Особые приметы

Задача 8. Осматривая лом, который использовал убийца в качестве орудия преступления, следователь записал в протоколе осмотра предмета: «Лом тёмно-коричневого цвета, длиной 40 см. с пятнами крови»

Какие ошибки допущены при описании лома? По условиям задачи со слов «Осмотром установлено» составьте фрагмент протокола осмотра лома.

Задание 9. Изучите обстановку на предложенном рисунке и составьте протокол осмотра места происшествия, обратив особое внимание на расположение трупа, предметов и следы. В протоколе осмотра отразите все возможные следы, произведите их разметку на рисунке цифрами и сделайте соответствующие пояснения. К протоколу осмотра приложите схему.

По усмотрению преподавателя или инициативе обучающегося может быть произведен осмотр инсценированной обстановки совершенного преступления с использованием средств и рекомендаций криминалистической фотографии и других разделов криминалистической техники.



Обозначьте возможные следы преступления на трупе с признаками применения огнестрельного оружия:

1. Волосы.
2. Волокна ткани и др. материалов
3. Гильза.
4. Деньги, документы.
5. Кровь.
6. Окурки.
7. Оружие огнестрельное.
8. Оружие холодное.
9. Патрон.
10. Повреждения на теле (рана).
11. Повреждения предметов обстановки.
12. Пот.
13. Почва (наслоения).
14. Пыль.
15. Пуля.
16. Следы выстрела (рикошета, пороха).
17. Следы губной помады.
18. Следы зубов.
19. Следы рук (перчаток).
20. Слюна.
21. Следы ног (обуви)

Задача 10. Обыск в квартире Сергеева с целью обнаружения драгоценных камней (изумрудов) не давал результатов. Сергеев вёл себя беспокойно. Следователь применил тактический приём, в результате которого в полой рамке картины, висевшей на стене, был обнаружен тайник с искомыми объектами.

Какие тактические приёмы мог использовать следователь в данной ситуации? Каковы особенности обыска при обнаружении тайника? Составьте фрагмент протокола обыска с описанием обнаруженного тайника.

Задача 11. Калашников, подозреваемый в совершении кражи автомашины, при даче показаний в ходе допроса признался в содеянном, и показал, что они совершили её вдвоём с Поповым. На момент допроса Калашникова следователь не обладал информацией о личности Попова и его участии в краже.

Какие виды вопросов следователь должен поставить Калашникову? Исходя из описанной ситуации, составьте исчерпывающий перечень вопросов Калашникову.

Задание 12. По заданной преподавателем ситуационной задаче составить протокол допроса участника расследования.

Задача 13. 3 сентября в 12.05 в отделение "Сбербанка" по адресу Мичурина, 20 в г. Екатеринбурге зашёл неизвестный. Пройдя к одной из касс, он протянул сотруднице Солнцевой - кассиру лист бумаги с угрозой. В руках у нападавшего была коробочка, поэтому кассир подчинилась его требованиям. Забрав денежные средства, нападавший скрылся. Тревожную кнопку сотрудница финансово-кредитного учреждения нажала только после его ухода.

Задание. Составьте протокол допроса Солнцевой.

Задача 14. Портнягин, находясь в командировке, на привокзальной площади познакомился с женщиной, которая назвалась Кристиной. Кристина предложила пойти к ней домой. Портнягин с Кристиной зашли в магазин, где он приобрёл бутылку вина, после че-

го они отправились домой к Кристине. Когда они вошли в подъезд дома, Кристина достала нож и потребовала от Портнягина деньги и перстень. Он подчинился её требованиям. С похищенным имуществом Кристина скрылась. Портнягин обратился в полицию.

Задание. Составьте протокол допроса Портнягина

Задача 15. В ходе допроса свидетель Огарёва указала, что сможет опознать подозреваемого Андреева, однако боится встречи с ним лицом к лицу. Следователь принял решение о производстве предъявления для опознания в условиях, исключающих визуальное наблюдение опознающего опознаваемым. Огарёва опознала подозреваемого Андреева.

Какие тактические приёмы мог использовать следователь в данной ситуации? Составьте фрагмент протокола предъявления для опознания с описанием признаков, внешности подозреваемого.

Задача 16. В ходе проведения обыска на даче Венедиктова, обвиняемого в совершении серии краж с проникновением в жилище, был обнаружен, зафиксирован и изъят набор монтировок нестандартной формы в количестве 5 штук. Впоследствии следователь назначил трасологическую экспертизу следов орудий взлома.

Что должен предоставить в распоряжение эксперта следователь? Составьте фрагмент постановления о назначении судебной экспертизы с формулировкой вопросов эксперту.

Задание 17. 20 сентября с. г. в подъезде дома № 13 по ул. Марата обнаружен труп жильца этого дома Захарова, смерть которого наступила в результате множественных колото-резаных ранений в область груди и живота, по подозрению в совершении преступления задержан Сычев, у которого изъят финский нож. При осмотре на ноже обнаружены следы вещества бурого цвета, прилипшие волокна от ткани одежды. Следователь принял решение назначить по настоящему делу судебно-медицинскую экспертизу по исследованию трупа погибшего Захарова, трасологическую экспертизу по идентификации ножа и имеющихся повреждений на теле и одежде потерпевшего, криминалистическую экспертизу материалов, веществ и изделий (КЭМВИ), криминалистическую экспертизу по отнесению ножа к холодному оружию.

Вынесите постановления о назначении судебных экспертиз.

Промежуточная аттестация

Вопросы к зачёту:

1. Предмет криминалистики. Закономерности, изучаемые криминалистикой. Система и методы науки криминалистики.
2. Криминалистика в системе юридических наук. История развития криминалистики. Задачи криминалистики на современном этапе.
3. Криминалистическая идентификация Понятие, виды и формы криминалистической идентификации. Объекты криминалистической идентификации. Понятие и классификация идентификационных признаков.
4. Криминалистическая диагностика Понятие и значение криминалистической диагностики. Понятие установления групповой принадлежности, ее роль в расследовании преступлений.
5. Понятие, задачи и система криминалистической техники, ее роль в раскрытии и расследовании преступлений.
6. Понятие криминалистической фотографии и ее значение в раскрытии и расследовании преступлений. Виды и методы криминалистической фотографии.
7. Криминалистическая видеосъемка, особенности ее выполнения при производстве следственных действий.
8. Предмет, задачи и система трасологии. Теоретические основы трасологии. Классификация следов в трасологии.
9. Общие положения обнаружения, фиксации и изъятия следов. Возможность

предварительного исследования следов и использование полученных результатов в раскрытии преступлений. Подготовка материалов для назначения трасологической экспертизы.

10. Следы рук. Свойства и классификация папиллярных узоров.
11. Частные признаки папиллярных узоров.
12. Способы обнаружения, фиксации и изъятия следов рук.
13. Подготовка материалов для производства дактилоскопической экспертизы.
14. Виды и значение следов ног. Способы их фиксации и изъятия. Дорожка следов ног, ее криминалистическое значение.
15. Вопросы, решаемые экспертизой следов ног.
16. Следы зубов их виды и криминалистическое значение. Способы их фиксации и изъятия.
17. Следы транспортных средств, их виды и криминалистическое значение. Вопросы, разрешаемые осмотром следов транспортных средств.
18. Виды следов орудий взлома, способы их обнаружения, фиксации и изъятия. Криминалистическое значение следов орудий взлома и их использование в раскрытии преступлений.
19. Классификация замков, пломб и запорно-пломбировочных устройств (ЗПУ).
20. Устройство замков. Способы их отпирания и взлома.
21. Устройство пломб и ЗПУ.
22. Вопросы, решаемые экспертизой ЗПУ и следов взлома.
23. Запаховые следы. Способы их обнаружения, изъятия и консервации. Подготовка и проведение одорологической экспертизы.
24. Предмет криминалистической габитоскопии. Ее естественнонаучные основы.
25. Признаки внешности человека, их свойства и классификация.
26. Правила описания человека по методу словесного портрета.
27. Основные положения Закона «Об оружии».
28. Понятие криминалистической баллистики.
29. Классификация ручного огнестрельного оружия и боеприпасов к нему.
30. Криминалистическое значение следов применения оружия, их использование в раскрытии преступлений.
31. Механизм производства выстрела и образования следов на пуле и гильзе.
32. Установление направления и дистанции выстрела, местонахождения стрелявшего.
33. Средства и методы обнаружения, фиксации и изъятия огнестрельного оружия и боеприпасов к нему.
34. Подготовка материалов для производства судебно-баллистической экспертизы.
35. Понятие, классификация и криминалистическое исследование холодного и метательного оружия.
36. Понятие, система и задачи криминалистического исследования документов. Понятие документа, классификация документов в криминалистике.
37. Общие положения следственного осмотра документов. Правила обращения с документами — вещественными доказательствами.
38. Понятие письма. Признаки письменной речи.
39. Общие и частные признаки почерка.
40. Подготовка материалов для производства почерковедческой экспертизы.
41. Понятие, виды и задачи технико-криминалистического исследования документов.
42. Способы изготовления документов.
43. Установление факта изменения первоначального содержания документа.
44. Установление факта подделки подписи.
45. Способы выявления подделки оттисков печатей и штампов.

46. Понятие криминалистической регистрации, ее виды и значение.
47. Классификация криминалистических учетов.
48. Оперативно-справочные учеты.
49. Розыскные учеты.
50. Криминалистические учеты.

Вопросы к экзамену:

1. Предмет криминалистики. Система и методы науки криминалистики. Криминалистика в системе юридических наук.
2. Криминалистическая идентификация Понятие, виды и формы криминалистической идентификации. Объекты криминалистической идентификации. Понятие и классификация идентификационных признаков.
3. Криминалистическая диагностика Понятие и значение криминалистической диагностики. Понятие установления групповой принадлежности, ее роль в расследовании преступлений.
4. Понятие, задачи и система криминалистической техники, ее роль в раскрытии и расследовании преступлений.
5. Понятие криминалистической фотографии и ее значение в раскрытии и расследовании преступлений. Виды и методы криминалистической фотографии.
6. Предмет, задачи и система трасологии. Теоретические основы трасологии. Классификация следов в трасологии.
7. Общие положения обнаружения, фиксации и изъятия следов. Возможность предварительного исследования следов и использование полученных результатов в раскрытии преступлений. Подготовка материалов для назначения трасологической экспертизы.
8. Следы рук. Свойства и классификация папиллярных узоров. Способы обнаружения, фиксации и изъятия следов рук. Подготовка материалов для производства дактилоскопической экспертизы.
9. Следы жидкости, их виды и криминалистическое значение.
10. Виды и значение следов ног. Способы их фиксации и изъятия. Дорожка следов ног, ее криминалистическое значение.
11. Следы транспортных средств, их виды и криминалистическое значение. Вопросы, разрешаемые осмотром следов транспортных средств.
12. Виды следов орудий взлома, способы их обнаружения, фиксации и изъятия. Криминалистическое значение следов орудий взлома и их использование в раскрытии преступлений.
13. Запорно-пломбировочные устройства. Классификация. Способы взлома и отпирания.
14. Использование микрообъектов в раскрытии преступлений. Понятие и классификация микрообъектов. Запаховые следы. Способы их обнаружения, изъятия и консервации. Понятие, подготовка и проведение одорологической экспертизы.
15. Предмет криминалистической габитоскопии. Ее естественнонаучные основы. Признаки внешности человека, их свойства и классификация. Правила описания человека по методу словесного портрета.
16. Понятие криминалистической баллистики. Классификация ручного огнестрельного оружия и боеприпасов к нему. Криминалистическое значение следов применения оружия, их использование в раскрытии преступлений.
17. Механизм производства выстрела и образования следов на пуле и гильзе. Установление направления и дистанции выстрела, местонахождения стрелявшего. Средства и методы обнаружения, фиксации и изъятия огнестрельного оружия и боеприпасов к нему. Подготовка материалов для производства судебно-баллистической экспертизы.
18. Понятие, классификация и криминалистическое исследование холодного оружия.
19. Понятие, система и задачи криминалистического исследования документов. Поня-

тие документа, классификация документов в криминалистике. Общие положения следственного осмотра документов. Правила обращения с документами — вещественными доказательствами.

20. Понятие письма. Признаки письменной речи. Общие и частные признаки почерка. Подготовка материалов для производства почерковедческой экспертизы.

21. Понятие, виды и задачи технико-криминалистического исследования документов. Установление факта изменения первоначального содержания документа. Правила обращения со сгоревшими и разорванными документами. Вопросы, разрешаемые их исследованием.

22. Установление факта подделки подписи. Способы выявления подделки оттисков печатей и штампов.

23. Понятие криминалистической регистрации, ее виды и значение. Классификация криминалистических учетов. Оперативно-справочные учеты. Розыскные учеты. Криминалистические учеты.

24. Общие правила проведения следственных действий.

25. Общие положения при проведении ОМП (осмотр места происшествия).

26. Особенности ОМП на открытой местности.

27. Особенности ОМП в помещении.

28. Особенности ОМП при ДТП.

29. Особенности проведения ОМП при обнаружении трупа.

30. Тактика осмотра документов.

31. Тактика освидетельствования.

32. Тактика эксгумации.

33. Тактика следственного эксперимента.

34. Тактика обыска.

35. Тактика выемки

36. Тактика личного обыска.

37. Наложение ареста на почтово-телеграфные отправления, их осмотр и выемка.

38. Контроль и запись переговоров.

39. Общие правила проведения допроса

40. Тактика допроса.

41. Особенности и тактика допроса несовершеннолетнего, потерпевшего или свидетеля.

42. Тактика очной ставки.

43. Тактика предъявления для опознания.

44. Тактика проверки показаний на месте.

45. Порядок назначения судебной экспертизы.

46. Заключение эксперта. Виды экспертиз.

47. Общие положения методики расследования.

48. Планирование расследования.

49. Криминалистические версии.

50. Методика расследования по горячим следам.

51. Методика расследования умышленных убийств.

52. Методика расследования убийств и тяжких телесных повреждений.

53. Методика расследования преступлений против жизни и здоровья (кроме убийств и тяжких телесных повреждений)

54. Методика расследования преступлений против половой неприкосновенности.

55. Особенности расследования преступлений против половой неприкосновенности несовершеннолетних.

56. Методика расследования преступлений против свободы, чести и достоинства личности.

57. Методика расследования преступлений против конституционных прав и свобод человека и гражданина.

58. Методика расследований преступлений против семьи и несовершеннолетних.
59. Методика расследования краж, грабежей, разбоев.
60. Методика расследования мошенничества.
61. Методика расследования вымогательства.
62. Методика расследования преступлений в сфере экономической деятельности (кроме контрабанды).
63. Методика расследования контрабанды.
64. Методика расследования преступлений коррупционной направленности.
65. Методика расследования преступлений террористической направленности.
66. Методика расследования преступлений, связанных с незаконным оборотом оружия, боеприпасов, ВВ, радиоактивных и делящихся материалов.
67. Методика расследования преступлений, связанных с незаконным оборотом наркотических, сильнодействующих средств и лекарственных препаратов.
68. Методика расследования преступлений на транспорте.
69. Методика расследования экологических преступлений.

Практико-ориентированные задания:

1. На обочине проезжей части дороги обнаружен труп Н. Соловьёва с признаками автотранспортной травмы. Информацию о дорожно-транспортном происшествии сообщила супруга жертвы Е. Соловьёва по телефону «Скорой помощи». Следователь обнаружил возле трупа следы поперечного скольжения транспортного средства и следы волочения пострадавшего по дороге. Выдвинуть общие версии относительно личности виновного или события преступления по предложенной фабуле. Составить план первоначального этапа расследования в табличной форме

2. Около 6 ч. утра 30 августа в сквере сотрудниками полиции обнаружен неопознанный женщины возраста около 70 лет с множественными гематомами и ссадинами на лице и теле. Труп лежит на спине, руки и ноги раскинуты, юбка приспущена. Выдвинуть общие версии относительно личности виновного или события преступления по предложенной фабуле. Составить план первоначального этапа расследования в табличной форме

3. В органы внутренних дел поступило сообщение А.В. Новосёлова о том, что из его квартиры произошла кража. По приезду на место деяния следователь обнаружил, что входная дверь и окна квартиры без повреждений. В прихожей на полу на линолеуме имеется след обуви длиной 28 см. При проверке информации установлено, что Новосёлов А.В. проживает в данной квартире с женой Светланой. Соседка Маклакова И.Н. пояснила, что в период времени, когда могло произойти хищение, она видела двух мужчин возраста около 30 лет. У них в руках было три сумки с вещами, которые они погрузили в багажник автомашины марки ВАЗ 2110 синего цвета, последние цифры номера «00», и уехали. Из квартиры похищены: деньги, ноутбук, серьги из белого золота. Выдвинуть общие версии относительно личности виновного или события преступления по предложенной фабуле. Составить план первоначального этапа расследования в табличной форме

4. 4 октября около 7 часов утра во дворе дома по ул. А. Валека, 17 обнаружен труп неизвестного мужчины, на вид около 35-40 лет, крепкого телосложения, со следами огнестрельного ранения в области груди. Убитый одет по сезону. Документы отсутствуют. При осмотре места происшествия недалеко от трупа обнаружена стреляная гильза. Выдвинуть общие версии относительно личности виновного или события преступления по предложенной фабуле. Составить план первоначального этапа расследования в табличной форме

5. Утром 20 июня в отдел внутренних дел с заявлением об изнасиловании обратилась студентка педагогического института Клушина К. Она рассказала, что накануне вечером познакомилась с мужчиной, который представился Алексеем. Он предложил ей покататься с ним по городу на автомобиле Ford Focus. Вскоре после наступления темноты Алексей отвез ее за город в лес и пытался склонить к совершению полового акта. Получив отказ, он неожиданно накинул ей на шею свой ремень и, угрожая задушить, изнасиловал.

На допросе гр. Клушина К. К. заявила следователю, что запомнила внешность насильника и сможет его опознать. Также она сообщила, что на его теле должны были остаться множественные царапины и синяки, т. к. она активно сопротивлялась, а в нижней части его живота она заметила едва зарубцевавшийся шрам, характерный для операций по удалению аппендикита. Выдвинуть общие версии относительно личности виновного или события преступления по предложенной фабуле. Составить план первоначального этапа расследования в табличной форме

6. По заданной следственной ситуации и предложенному рисунку отметьте цифрами месторасположение и природу наиболее важных следов. Определите первоначальные и последующие следственные действия.

2 июня с. г. между станцией 54 км и Лемболовским озером обнаружен труп молодой женщины, жительницы пос. Васкелово. Труп лежал на правом боку, состояние одежды свидетельствовало о возможном насильственном половом сношении. Лицо трупа синюшное, язык зажат между зубами, на лице, руках и внутренней поверхности бедер имелись ссадины. В сумке, находившейся рядом, обнаружена небольшая сумма денег, записная книжка с адресами и номерами телефонов, использованный билет на электропоезд, фотография молодого мужчины, пропуск на имя Павловой Ирины, выданный отделом кадров завода им. Свердлова.

Тут же на земле обнаружена квитанция об оплате услуг станции техобслуживания Бревновым В. В. В нескольких метрах от трупа просматривались свежие следы колес автомашины и следы обуви.

В тот же день был установлен житель Санкт-Петербурга Бревнов В. В., который заявил, что действительно имеет автомашину «ВАЗ-2103», к происшедшему не причастен, 1 июня находился на работе, в ночь на 2 июня был дома.

1. Первоначальные следственные действия:

2. Последующие следственные действия:

7. На предложенном рисунке обозначьте возможные следы преступления:



8. Около 4.00 в дежурную часть отдела полиции по телефону поступило сообщение от граждан о том, что из квартиры их соседа И.В.Минина слышны крики о помощи и нецензурная брань. Приехав по заявленному адресу, сотрудники полиции обнаружили, что дверь кв.18 по ул. Калинина открыта. В квартире обнаружен труп И.В. Минина с тремя колото-резаными ранами в области груди, голова жертвы разбита. Возле трупа обнаружен молоток со следами вещества бурого цвета.

При осмотре обнаружено, что ящики стенки и письменного стола открыты, содержимое выброшено на пол. Трубка телефонного аппарата снята, в ней слышатся короткие гудки. На кухне в пепельнице обнаружены 8 окурков сигарет марки «Кент», «Мальборо». На столе обнаружены 2 пустые бутылки из-под вина «Алиготе», коньяка «Трофейный» и 3 рюмки, а также надкушенный шоколад. Возле стола на табурете и полу кухни обнаружены капли и помарки вещества бурого цвета, ведущие из кухни в комнату к трупу. В кухне на полу на линолеуме обнаружены динамические следы обуви, ведущие в коридор.

Задание: Перечислите объекты и способ их изъятия с места происшествия. Какие экспертизы могут быть назначены по результатам осмотра места происшествия? Сформулируйте вопросы, которые необходимо поставить на проведение каждой экспертизы. Какие общие и частные версии могут быть выдвинуты? Какие виды криминалистических учётов необходимо использовать для расследования преступления?

9. В сентябре 2015 г. возле п. Верх-Нейвинский исчезла М., 12 лет. В мае 2017г. в 500 м. от газопровода у дороги Серов-Екатеринбург грибниками на месте кострища были обнаружены обгоревшие фрагменты костей и волосы, предположительно принадлежащие человеку. О находке сообщили в УВД г. Новоуральска.

Задание: Какие действия следует осуществить оперативному сотруднику по установлению лица, совершившего данное преступление? Какие версии могут быть выдвинуты на момент обнаружения останков? Какие экспертизы могут быть назначены по результатам осмотра места происшествия? Сформулируйте вопросы, которые необходимо поставить на проведение каждой экспертизы. Какие виды криминалистических учётов необходимо использовать для расследования преступления?

10. 10 сентября около 1 ч. на ул. Первомайской возле дома 65 неизвестные совершили нападение на А.П. Смолякова, который возвращался домой. Неизвестные сбили его с ног, обыскали, забрали деньги в сумме 5 тыс. руб., сотовый телефон «Самсунг». Затем неизвестные оттащили Смолякова в кусты, где били ногами по голове и телу. Смолякова А.П. обнаружили прохожие около 3 час. ночи, они вызвали «Скорую». Потерпевший был доставлен в больницу, где через двое суток, не приходя в сознание, скончался.

27 сентября около 24 часов на ул. Восточной возле д. 42 неизвестные совершили нападение на А.Н. Полякову. Они затащили её за угол дома, обыскали, похитили часы марки «Тиссот», сотовый телефон «LG», деньги в сумме 28 руб., сорвали серьги и сняли золотую цепь. Затем, избив Полякову ногами по голове и телу, скрылись. Через 10 минут после произошедшего Полякова была обнаружена, о чём поступило сообщение в дежурную часть, и доставлена в больницу с черепно-мозговой травмой.

Задание: Какие оперативно-розыскные мероприятия и следственные действия необходимо провести после поступления данного сообщения? Какие версии нужно выдвинуть по указанным эпизодам? Какие экспертизы могут быть назначены по результатам осмотра места происшествия? Какие виды криминалистических учётов необходимо использовать для расследования преступления?

11. На предложенном рисунке обозначьте цифрами возможные следы преступления.

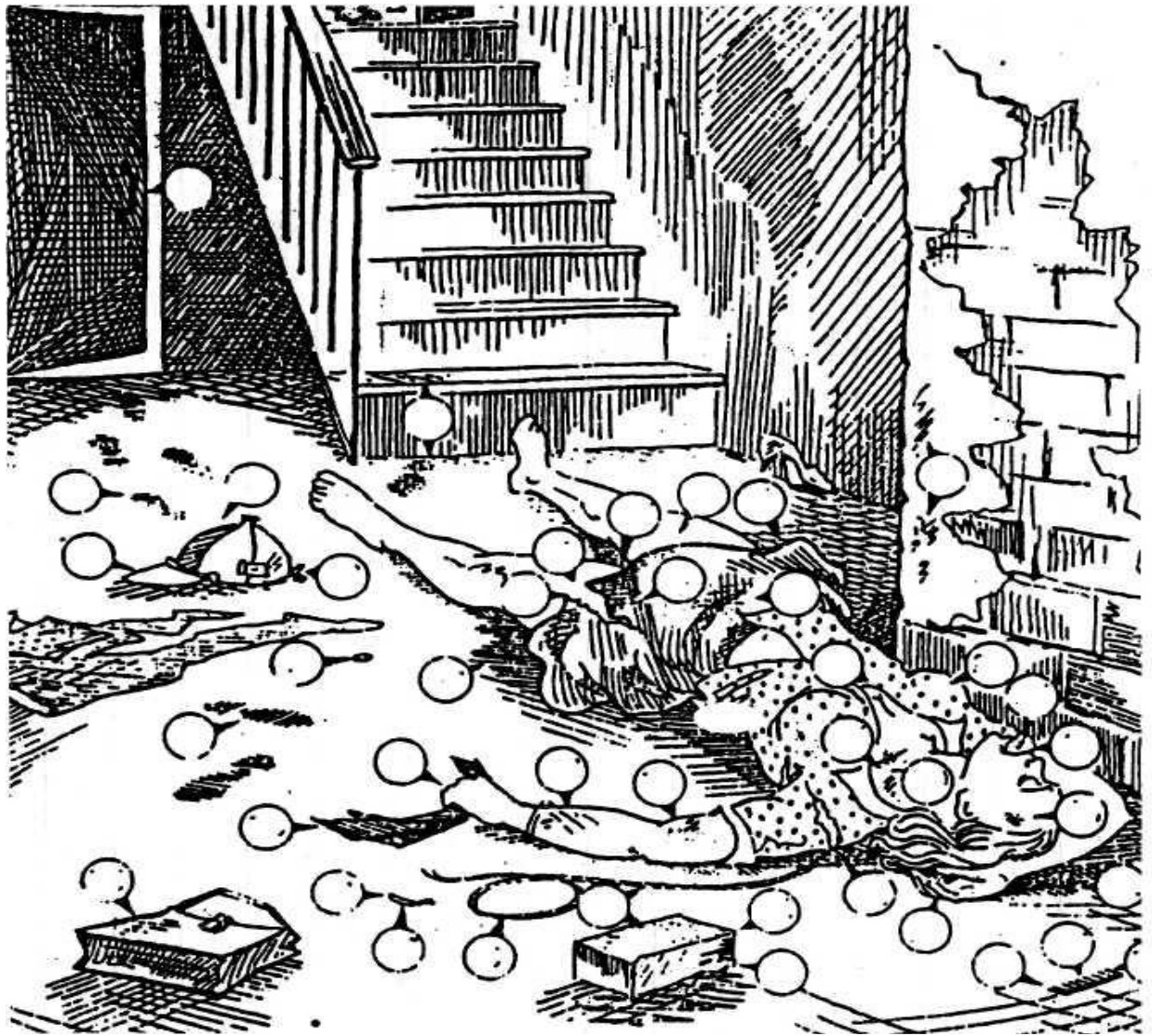

Обнаружение трупа в помещении:

1. Веревка, жгут.
2. Волокна ткани и др. материалов.
3. Волосы.
4. Выделения влагалищные.
5. Кляп.
6. Кровь.
7. Окурки.
8. Повреждения на теле: кровоподтеки, ссадины, следы ногтей.
9. Повреждения обуви, одежды, их частей.
10. Подногтевое содержимое.
11. Почва, грунт.
12. Предметы, предположительно оставленные преступником.
13. Пуговица.
14. Следы запаха человека.
15. Следы зубов.
16. Следы ног (обуви).
17. Следы рук (перчаток).
18. Слюна.
19. Сперма.

12. Портнягин, находясь в командировке, на привокзальной площади познакомился с женщиной, которая назвалась Кристиной. Кристина предложила пойти к ней домой, чтобы отметить знакомство. Портнягин с Кристиной зашли в магазин, где он приобрёл бутылку вина, после чего они отправились домой к Кристине. Когда они вошли в подъезд дома, следом за ними зашёл мужчина, который, угрожая ножом, потребовал у Портнягина деньги и сотовый телефон. В этот момент в подъезд зашли двое молодых людей. Портнягин закричал: «Помогите!». Мужчина выхватил у Портнягина портфель, где находился телефон, и с похищенным имуществом убежал. Кристина также пыталась убежать, но была задержана Портнягиным и доставлена в полицию.

Задание. Составьте план первоначального этапа расследования.

13. Кузьмин пришёл в отдел полиции и заявил, что он является водителем такси. Около часа назад к нему в машину сели двое мужчин, которые попросили отвезти их в поселок Рефтинский. Когда они отъехали от города на 7 км, то пассажиры потребовали остановить машину. Один из них, сидевший сзади, набросил на шею Кузьмина верёвку, а второй, который находился на переднем сиденье, приставил к боку Кузьмина нож. Угрожая убийством, они отобрали у Кузьмина дневную выручку – 17 тыс. руб. и ключи от машины. Затем они приказали ему выйти из машины, развернулись и уехали в сторону г. Екатеринбурга. Кузьмин описал приметы нападавших.

Примерно через 4 часа машина Кузьмина была обнаружена сотрудниками ППСП на дороге по ул. Восточной, 22.

Задание. Составьте план первоначального этапа расследования

МИНОБРНАУКИ РОССИИ

**ФГБОУ ВО «УРАЛЬСКИЙ ГОСУДАРСТВЕННЫЙ ГОРНЫЙ
УНИВЕРСИТЕТ»**

УТВЕРЖДАЮ
Заведующий кафедрой «Антикризисного
управления и оценочной деятельности»
 Н.В. Мальцев

Дисциплина «КРИМИНАЛИСТИКА»

Специальность

40.02.02 Правоохранительная деятельность

БИЛЕТЫ

форма обучения: очная, заочная

промежуточная аттестация: зачет

МИНОБРНАУКИ РОССИИ

**ФГБОУ ВО «УРАЛЬСКИЙ ГОСУДАРСТВЕННЫЙ ГОРНЫЙ
УНИВЕРСИТЕТ»**

УТВЕРЖДАЮ
Заведующий кафедрой, д. э. н.,
доцент
 Н.В. Мальцев

ДИСЦИПЛИНА «КРИМИНАЛИСТИКА»

БИЛЕТ № 1

1. Ответь на вопрос

1. Понятие, виды и задачи технико-криминалистического исследования документов.
2. Способы изготовления документов.

2. Решите задачи

На обочине проезжей части дороги обнаружен труп Н. Соловьёва с признаками автотранспортной травмы. Информацию о дорожно-транспортном происшествии сообщила супруга жертвы Е. Соловьёва по телефону «Скорой помощи». Следователь обнаружил возле трупа следы поперечного скольжения транспортного средства и следы волочения пострадавшего по дороге. Выдвинуть общие версии относительно личности виновного или события преступления по предложенной фабуле. Составить план первоначального этапа расследования в табличной форме

МИНОБРНАУКИ РОССИИ

ФГБОУ ВО «УРАЛЬСКИЙ ГОСУДАРСТВЕННЫЙ ГОРНЫЙ УНИВЕРСИТЕТ»

УТВЕРЖДАЮ
Заведующий кафедрой, д. э. н.,
доцент
 Н.В. Мальцев

ДИСЦИПЛИНА «КРИМИНАЛИСТИКА»

БИЛЕТ № 2

1. Ответь на вопрос

1. Предмет криминалистики. Закономерности, изучаемые криминалистикой.
2. Система и методы науки криминалистики.

2. Решите задачи

Около 6 ч. утра 30 августа в сквере сотрудниками полиции обнаружен неопознанный женщины возраста около 70 лет с множественными гематомами и ссадинами на лице и теле. Труп лежит на спине, руки и ноги раскинуты, юбка приспущена. Выдвинуть общие версии относительно личности виновного или события преступления по предложенной фабуле. Составить план первоначального этапа расследования в табличной форме

МИНОБРНАУКИ РОССИИ

ФГБОУ ВО «УРАЛЬСКИЙ ГОСУДАРСТВЕННЫЙ ГОРНЫЙ УНИВЕРСИТЕТ»

УТВЕРЖДАЮ
Заведующий кафедрой, д. э. н.,
доцент
 Н.В. Мальцев

ДИСЦИПЛИНА «КРИМИНАЛИСТИКА»

БИЛЕТ № 3

1. Ответь на вопрос

1. Криминалистика в системе юридических наук. История развития криминалистики. Задачи криминалистики на современном этапе.
2. Криминалистическая идентификация Понятие, виды и формы криминалистической идентификации.

2. Решите задачи

В органы внутренних дел поступило сообщение А.В. Новосёлова о том, что из его квартиры произошла кража. По приезду на место деяния следователь обнаружил, что входная дверь и окна квартиры без повреждений. В прихожей на полу на линолеуме имеется след обуви длиной 28 см. При проверке информации установлено, что Новосёлов А.В. проживает в данной квартире с женой Светланой. Соседка Маклакова И.Н. пояснила, что в период времени, когда могло произойти хищение, она видела двух мужчин возраста около 30 лет. У них в руках было три сумки с вещами, которые они погрузили в багажник автомашины марки ВАЗ 2110 синего цвета, последние цифры номера «00», и уехали. Из квартиры похищены: деньги, ноутбук, серьги из белого золота. Выдвинуть общие версии относительно личности виновного или события преступления по предложенной фабуле. Составить план первоначального этапа расследования в табличной форме

МИНОБРНАУКИ РОССИИ

ФГБОУ ВО «УРАЛЬСКИЙ ГОСУДАРСТВЕННЫЙ ГОРНЫЙ УНИВЕРСИТЕТ»

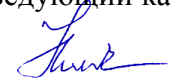
УТВЕРЖДАЮ
Заведующий кафедрой, д. э. н.,
доцент
 Н.В. Мальцев

ДИСЦИПЛИНА «КРИМИНАЛИСТИКА»

БИЛЕТ № 4

1. Ответь на вопрос

1. Объекты криминалистической идентификации. Понятие и классификация идентификационных признаков.
2. Криминалистическая диагностика Понятие и значение криминалистической диагностики.

2. Решите задачи

4 октября около 7 часов утра во дворе дома по ул. А. Валека, 17 обнаружен труп неизвестного мужчины, на вид около 35-40 лет, крепкого телосложения, со следами огнестрельного ранения в области груди. Убитый одет по сезону. Документы отсутствуют. При осмотре места происшествия недалеко от трупа обнаружена стреляная гильза. Выдвинуть общие версии относительно личности виновного или события преступления по предложенной фабуле. Составить план первоначального этапа расследования в табличной форме

МИНОБРНАУКИ РОССИИ

ФГБОУ ВО «УРАЛЬСКИЙ ГОСУДАРСТВЕННЫЙ ГОРНЫЙ УНИВЕРСИТЕТ»

УТВЕРЖДАЮ
Заведующий кафедрой, д. э. н.,
доцент
 Н.В. Мальцев

ДИСЦИПЛИНА «КРИМИНАЛИСТИКА»

БИЛЕТ № 5

1. Ответь на вопрос

1. Понятие установления групповой принадлежности, ее роль в расследовании преступлений.
2. Понятие, задачи и система криминалистической техники, ее роль в раскрытии и расследовании преступлений.

2. Решите задачи

Утром 20 июня в отдел внутренних дел с заявлением об изнасиловании обратилась студентка педагогического института Клушина К. Она рассказала, что накануне вечером познакомилась с мужчиной, который представился Алексеем. Он предложил ей покататься с ним по городу на автомобиле Ford Focus. Вскоре после наступления темноты Алексей отвез ее за город в лес и пытался склонить к совершению полового акта. Получив отказ, он неожиданно накинул ей на шею свой ремень и, угрожая задушить, изнасиловал.

На допросе гр. Клушина К. К. заявила следователю, что запомнила внешность насильника и сможет его опознать. Также она сообщила, что на его теле должны были остаться множественные царапины и синяки, т. к. она активно сопротивлялась, а в нижней части его живота она заметила едва зарубцевавшийся шрам, характерный для операций по удалению аппендикита. Выдвинуть общие версии относительно личности виновного или события преступления по предложенной фабуле. Составить план первоначального этапа расследования в табличной форме

МИНОБРНАУКИ РОССИИ

ФГБОУ ВО «УРАЛЬСКИЙ ГОСУДАРСТВЕННЫЙ ГОРНЫЙ УНИВЕРСИТЕТ»

УТВЕРЖДАЮ
Заведующий кафедрой, д. э. н.,
доцент
 Н.В. Мальцев

ДИСЦИПЛИНА «КРИМИНАЛИСТИКА»

БИЛЕТ № 6

1. Ответь на вопрос

1. Понятие криминалистической фотографии и ее значение в раскрытии и расследовании преступлений. Виды и методы криминалистической фотографии.
2. Криминалистическая видеосъемка, особенности ее выполнения при производстве следственных действий.

2. Решите задачи

По заданной следственной ситуации и предложенному рисунку отметьте цифрами месторасположение и природу наиболее важных следов. Определите первоначальные и последующие следственные действия.

2 июня с. г. между станцией 54 км и Лемболовским озером обнаружен труп молодой женщины, жительницы пос. Васкелово. Труп лежал на правом боку, состояние одежды свидетельствовало о возможном насильственном половом сношении. Лицо трупа синюшное, язык зажат между зубами, на лице, руках и внутренней поверхности бедер имелись ссадины. В сумке, находившейся рядом, обнаружена небольшая сумма денег, записная книжка с адресами и номерами телефонов, использованный билет на электропоезд, фотография молодого мужчины, пропуск на имя Павловой Ирины, выданный отделом кадров завода им. Свердлова.

Тут же на земле обнаружена квитанция об оплате услуг станции техобслуживания Бревновым В. В. В нескольких метрах от трупа просматривались свежие следы колес автомашины и следы обуви.

В тот же день был установлен житель Санкт-Петербурга Бревнов В. В., который заявил, что действительно имеет автомашину «ВАЗ-2103», к происшедшему не причастен, 1 июня находился на работе, в ночь на 2 июня был дома.

1. Первоначальные следственные действия:

2. Последующие следственные действия:

МИНОБРНАУКИ РОССИИ

ФГБОУ ВО «УРАЛЬСКИЙ ГОСУДАРСТВЕННЫЙ ГОРНЫЙ УНИВЕРСИТЕТ»

УТВЕРЖДАЮ
Заведующий кафедрой, д. э. н.,
доцент
 Н.В. Мальцев

ДИСЦИПЛИНА «КРИМИНАЛИСТИКА»

БИЛЕТ № 7

1. Ответь на вопрос

1. Предмет, задачи и система трасологии. Теоретические основы трасологии.
2. Классификация следов в трасологии.

2. Решите задачи

Около 4.00 в дежурную часть отдела полиции по телефону поступило сообщение от граждан о том, что из квартиры их соседа И.В.Минина слышны крики о помощи и нецензурная брань. Приехав по заявленному адресу, сотрудники полиции обнаружили, что дверь кв.18 по ул. Калинина открыта. В квартире обнаружен труп И.В. Минина с тремя колото-резаными ранами в области груди, голова жертвы разбита. Возле трупа обнаружен молоток со следами вещества бурого цвета.

При осмотре обнаружено, что ящики стенки и письменного стола открыты, содержимое выброшено на пол. Трубка телефонного аппарата снята, в ней слышатся короткие грудки. На кухне в пепельнице обнаружены 8 окурков сигарет марки «Кент», «Мальборо». На столе обнаружены 2 пустые бутылки из-под вина «Алиготе», коньяка «Трофейный» и 3 рюмки, а также надкушенный шоколад. Возле стола на табурете и полу кухни обнаружены капли и помарки вещества бурого цвета, ведущие из кухни в комнату к трупу. В кухне на полу на линолеуме обнаружены динамические следы обуви, ведущие в коридор.

Задание: Перечислите объекты и способ их изъятия с места происшествия. Какие экспертизы могут быть назначены по результатам осмотра места происшествия? Сформулируйте вопросы, которые необходимо поставить на проведение каждой экспертизы. Какие общие и частные версии могут быть выдвинуты? Какие виды криминалистических учётов необходимо использовать для расследования преступления?

МИНОБРНАУКИ РОССИИ

**ФГБОУ ВО «УРАЛЬСКИЙ ГОСУДАРСТВЕННЫЙ ГОРНЫЙ
УНИВЕРСИТЕТ»**

УТВЕРЖДАЮ
Заведующий кафедрой, д. э. н.,
доцент
 Н.В. Мальцев

ДИСЦИПЛИНА «КРИМИНАЛИСТИКА»

БИЛЕТ № 8

1. Ответь на вопрос

1. Общие положения обнаружения, фиксации и изъятия следов. Возможность предварительного исследования следов и использование полученных результатов в раскрытии преступлений. Подготовка материалов для назначения трасологической экспертизы.
2. Следы рук. Свойства и классификация папиллярных узоров.

2. Решите задачи

На предложенном рисунке обозначьте возможные следы преступления:



МИНОБРНАУКИ РОССИИ

ФГБОУ ВО «УРАЛЬСКИЙ ГОСУДАРСТВЕННЫЙ ГОРНЫЙ УНИВЕРСИТЕТ»

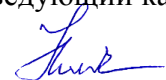
УТВЕРЖДАЮ
Заведующий кафедрой, д. э. н.,
доцент
 Н.В. Мальцев

ДИСЦИПЛИНА «КРИМИНАЛИСТИКА»

БИЛЕТ № 9

1. Ответь на вопрос

1. Частные признаки папиллярных узоров.
2. Способы обнаружения, фиксации и изъятия следов рук.

2. Решите задачи

В сентябре 2015 г. возле п. Верх-Нейвинский исчезла М., 12 лет. В мае 2017г. в 500 м. от газопровода у дороги Серов-Екатеринбург грибниками на месте кострища были обнаружены обгоревшие фрагменты костей и волосы, предположительно принадлежащие человеку. О находке сообщили в УВД г. Новоуральска.

Задание: Какие действия следует осуществить оперативному сотруднику по установлению лица, совершившего данное преступление? Какие версии могут быть выдвинуты на момент обнаружения останков? Какие экспертизы могут быть назначены по результатам осмотра места происшествия? Сформулируйте вопросы, которые необходимо поставить на проведение каждой экспертизы. Какие виды криминалистических учётов необходимо использовать для расследования преступления?

МИНОБРНАУКИ РОССИИ

ФГБОУ ВО «УРАЛЬСКИЙ ГОСУДАРСТВЕННЫЙ ГОРНЫЙ УНИВЕРСИТЕТ»

УТВЕРЖДАЮ
Заведующий кафедрой, д. э. н.,
доцент
 Н.В. Мальцев

ДИСЦИПЛИНА «КРИМИНАЛИСТИКА»

БИЛЕТ № 10

1. Ответь на вопрос

1. Подготовка материалов для производства дактилоскопической экспертизы.
2. Виды и значение следов ног. Способы их фиксации и изъятия. Дорожка следов ног, ее криминалистическое значение.

2. Решите задачи

10 сентября около 1 ч. на ул. Первомайской возле дома 65 неизвестные совершили нападение на А.П. Смолякова, который возвращался домой. Неизвестные сбили его с ног, обыскали, забрали деньги в сумме 5 тыс. руб., сотовый телефон «Самсунг». Затем неизвестные оттащили Смолякова в кусты, где били ногами по голове и телу. Смолякова А.П. обнаружили прохожие около 3 час. ночи, они вызвали «Скорую». Потерпевший был доставлен в больницу, где через двое суток, не приходя в сознание, скончался.

27 сентября около 24 часов на ул. Восточной возле д. 42 неизвестные совершили нападение на А.Н. Полякову. Они затащили её за угол дома, обыскали, похитили часы марки «Гиссот», сотовый телефон «LG», деньги в сумме 28 руб., сорвали серьги и сняли золотую цепь. Затем, избив Полякову ногами по голове и телу, скрылись. Через 10 минут после произошедшего Полякова была обнаружена, о чём поступило сообщение в дежурную часть, и доставлена в больницу с черепно-мозговой травмой.

Задание: Какие оперативно-розыскные мероприятия и следственные действия необходимо провести после поступления данного сообщения? Какие версии нужно выдвинуть по указанным эпизодам? Какие экспертизы могут быть назначены по результатам осмотра места происшествия? Какие виды криминалистических учётов необходимо использовать для расследования преступления?

МИНОБРНАУКИ РОССИИ

ФГБОУ ВО «УРАЛЬСКИЙ ГОСУДАРСТВЕННЫЙ ГОРНЫЙ
УНИВЕРСИТЕТ»

УТВЕРЖДАЮ
Заведующий кафедрой, д. э. н.,
доцент
 Н.В. Мальцев

ДИСЦИПЛИНА «КРИМИНАЛИСТИКА»

БИЛЕТ № 11

1. Ответь на вопрос

1. Вопросы, решаемые экспертизой следов ног.
2. Следы зубов их виды и криминалистическое значение. Способы их фиксации и изъятия.

2. Решите задачи

На предложенном рисунке обозначьте цифрами возможные следы преступления.

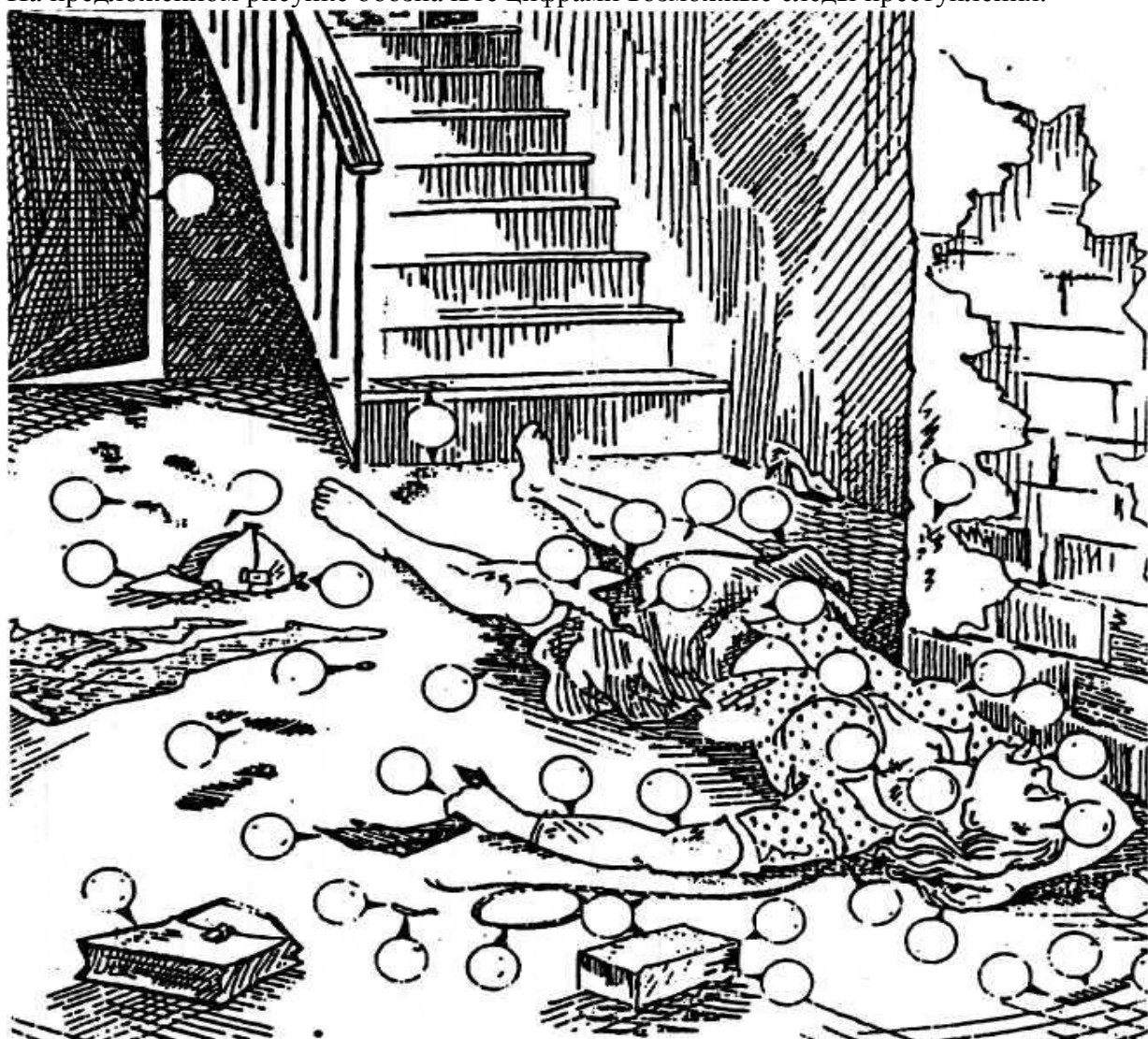

Обнаружение трупа в помещении:

1. Веревка, жгут.
2. Волокна ткани и др. материалов.
3. Волосы.
4. Выделения влагалищные.
5. Кляп.
6. Кровь.
7. Окурки.
8. Повреждения на теле: кровоподтеки, ссадины, следы ногтей.
9. Повреждения обуви, одежды, их частей.
10. Подногтевое содержимое.
11. Почва, грунт.
12. Предметы, предположительно оставленные преступником.
13. Пуговица.
14. Следы запаха человека.
15. Следы зубов.
16. Следы ног (обуви).
17. Следы рук (перчаток).
18. Слюна.
19. Сперма.

МИНОБРНАУКИ РОССИИ

ФГБОУ ВО «УРАЛЬСКИЙ ГОСУДАРСТВЕННЫЙ ГОРНЫЙ УНИВЕРСИТЕТ»

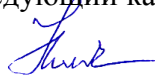
УТВЕРЖДАЮ
Заведующий кафедрой, д. э. н.,
доцент

Н.В. Мальцев

ДИСЦИПЛИНА «КРИМИНАЛИСТИКА»

БИЛЕТ № 12

1. Ответь на вопрос

1. Следы транспортных средств, их виды и криминалистическое значение.
2. Вопросы, разрешаемые осмотром следов транспортных средств.

2. Решите задачи

Портнягин, находясь в командировке, на привокзальной площади познакомился с женщиной, которая назвалась Кристиной. Кристина предложила пойти к ней домой, чтобы отметить знакомство. Портнягин с Кристиной зашли в магазин, где он приобрёл бутылку вина, после чего они отправились домой к Кристине. Когда они вошли в подъезд дома, следом за ними зашёл мужчина, который, угрожая ножом, потребовал у Портнягина деньги и сотовый телефон. В этот момент в подъезд зашли двое молодых людей. Портнягин закричал: «Помогите!». Мужчина выхватил у Портнягина портфель, где находился телефон, и с похищенным имуществом убежал. Кристина также пыталась убежать, но была задержана Портнягиным и доставлена в полицию.

Задание. Составьте план первоначального этапа расследования.

МИНОБРНАУКИ РОССИИ

ФГБОУ ВО «УРАЛЬСКИЙ ГОСУДАРСТВЕННЫЙ ГОРНЫЙ УНИВЕРСИТЕТ»

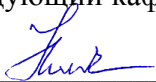
УТВЕРЖДАЮ
Заведующий кафедрой, д. э. н.,
доцент
 Н.В. Мальцев

ДИСЦИПЛИНА «КРИМИНАЛИСТИКА»

БИЛЕТ № 13

1. Ответь на вопрос

1. Виды следов орудий взлома, способы их обнаружения, фиксации и изъятия. 2. Криминалистическое значение следов орудий взлома и их использование в раскрытии преступлений.

2. Решите задачи

Кузьмин пришёл в отдел полиции и заявил, что он является водителем такси. Около часа назад к нему в машину сели двое мужчин, которые попросили отвезти их в посёлок Рефтинский. Когда они отъехали от города на 7 км, то пассажиры потребовали остановить машину. Один из них, сидевший сзади, набросил на шею Кузьмина верёвку, а второй, который находился на переднем сиденье, приставил к боку Кузьмина нож. Угрожая убийством, они отобрали у Кузьмина дневную выручку – 17 тыс. руб. и ключи от машины. Затем они приказали ему выйти из машины, развернулись и уехали в сторону г. Екатеринбург. Кузьмин описал приметы нападавших.

Примерно через 4 часа машина Кузьмина была обнаружена сотрудниками ППС на дороге по ул. Восточной, 22.

Задание. Составьте план первоначального этапа расследования

МИНОБРНАУКИ РОССИИ

**ФГБОУ ВО «УРАЛЬСКИЙ ГОСУДАРСТВЕННЫЙ ГОРНЫЙ
УНИВЕРСИТЕТ»**

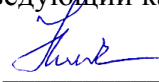
УТВЕРЖДАЮ
Заведующий кафедрой, д. э. н.,
доцент

Н.В. Мальцев

ДИСЦИПЛИНА «КРИМИНАЛИСТИКА»

БИЛЕТ № 14

1. Ответь на вопрос

1. Классификация замков, пломб и запорно-пломбировочных устройств (ЗПУ).
2. Устройство замков. Способы их отпирания и взлома.

2. Решите задачи

Около 6 ч. утра 30 августа в сквере сотрудниками полиции обнаружен неопознанный женщины возраста около 70 лет с множественными гематомами и ссадинами на лице и теле. Труп лежит на спине, руки и ноги раскинуты, юбка приспущена. Выдвинуть общие версии относительно личности виновного или события преступления по предложенной фабуле. Составить план первоначального этапа расследования в табличной форме

МИНОБРНАУКИ РОССИИ

ФГБОУ ВО «УРАЛЬСКИЙ ГОСУДАРСТВЕННЫЙ ГОРНЫЙ УНИВЕРСИТЕТ»

УТВЕРЖДАЮ
Заведующий кафедрой, д. э. н.,
доцент
 Н.В. Мальцев

ДИСЦИПЛИНА «КРИМИНАЛИСТИКА»

БИЛЕТ № 15

1. Ответь на вопрос

1. Устройство пломб и ЗПУ.
2. Вопросы, решаемые экспертизой ЗПУ и следов взлома.

2. Решите задачи

В органы внутренних дел поступило сообщение А.В. Новосёлова о том, что из его квартиры произошла кража. По приезду на место деяния следователь обнаружил, что входная дверь и окна квартиры без повреждений. В прихожей на полу на линолеуме имеется след обуви длиной 28 см. При проверке информации установлено, что Новосёлов А.В. проживает в данной квартире с женой Светланой. Соседка Маклакова И.Н. пояснила, что в период времени, когда могло произойти хищение, она видела двух мужчин возраста около 30 лет. У них в руках было три сумки с вещами, которые они погрузили в багажник автомашины марки ВАЗ 2110 синего цвета, последние цифры номера «00», и уехали. Из квартиры похищены: деньги, ноутбук, серьги из белого золота. Выдвинуть общие версии относительно личности виновного или события преступления по предложенной фабule. Составить план первоначального этапа расследования в табличной форме

МИНОБРНАУКИ РОССИИ

ФГБОУ ВО «УРАЛЬСКИЙ ГОСУДАРСТВЕННЫЙ ГОРНЫЙ УНИВЕРСИТЕТ»

УТВЕРЖДАЮ
Заведующий кафедрой, д. э. н.,
доцент
 Н.В. Мальцев

ДИСЦИПЛИНА «КРИМИНАЛИСТИКА»

БИЛЕТ № 16

1. Ответь на вопрос

1. Запаховые следы. Способы их обнаружения, изъятия и консервации.
2. Подготовка и проведение одорологической экспертизы.

2. Решите задачи

4 октября около 7 часов утра во дворе дома по ул. А. Валека, 17 обнаружен труп неизвестного мужчины, на вид около 35-40 лет, крепкого телосложения, со следами огнестрельного ранения в области груди. Убитый одет по сезону. Документы отсутствуют. При осмотре места происшествия недалеко от трупа обнаружена стреляная гильза. Выдвинуть общие версии относительно личности виновного или события преступления по предложенной фабуле. Составить план первоначального этапа расследования в табличной форме

МИНОБРНАУКИ РОССИИ

ФГБОУ ВО «УРАЛЬСКИЙ ГОСУДАРСТВЕННЫЙ ГОРНЫЙ УНИВЕРСИТЕТ»

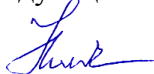
УТВЕРЖДАЮ
Заведующий кафедрой, д. э. н.,
доцент
 Н.В. Мальцев

ДИСЦИПЛИНА «КРИМИНАЛИСТИКА»

БИЛЕТ № 17

1. Ответь на вопрос

1. Предмет криминалистической габитоскопии. Ее естественнонаучные основы.
2. Признаки внешности человека, их свойства и классификация.

2. Решите задачи

Утром 20 июня в отдел внутренних дел с заявлением об изнасиловании обратилась студентка педагогического института Клушина К. Она рассказала, что накануне вечером познакомилась с мужчиной, который представился Алексеем. Он предложил ей покататься с ним по городу на автомобиле Ford Focus. Вскоре после наступления темноты Алексей отвез ее за город в лес и пытался склонить к совершению полового акта. Получив отказ, он неожиданно накинул ей на шею свой ремень и, угрожая задушить, изнасиловал.

На допросе гр. Клушина К. К. заявила следователю, что запомнила внешность насильника и сможет его опознать. Также она сообщила, что на его теле должны были остаться множественные царапины и синяки, т. к. она активно сопротивлялась, а в нижней части его живота она заметила едва зарубцевавшийся шрам, характерный для операций по удалению аппендицита. Выдвинуть общие версии относительно личности виновного или события преступления по предложенной фабуле. Составить план первоначального этапа расследования в табличной форме

МИНОБРНАУКИ РОССИИ

ФГБОУ ВО «УРАЛЬСКИЙ ГОСУДАРСТВЕННЫЙ ГОРНЫЙ УНИВЕРСИТЕТ»

УТВЕРЖДАЮ
Заведующий кафедрой, д. э. н.,
доцент
 Н.В. Мальцев

ДИСЦИПЛИНА «КРИМИНАЛИСТИКА»

БИЛЕТ № 18

1. Ответь на вопрос

1. Правила описания человека по методу словесного портрета.
2. Основные положения Закона «Об оружии».

2. Решите задачи

По заданной следственной ситуации и предложенному рисунку отметьте цифрами месторасположение и природу наиболее важных следов. Определите первоначальные и последующие следственные действия.

2 июня с. г. между станцией 54 км и Лемболовским озером обнаружен труп молодой женщины, жительницы пос. Васкелово. Труп лежал на правом боку, состояние одежды свидетельствовало о возможном насильственном половом сношении. Лицо трупа синюшное, язык зажат между зубами, на лице, руках и внутренней поверхности бедер имелись ссадины. В сумке, находившейся рядом, обнаружена небольшая сумма денег, записная книжка с адресами и номерами телефонов, использованный билет на электропоезд, фотография молодого мужчины, пропуск на имя Павловой Ирины, выданный отделом кадров завода им. Свердлова.

Тут же на земле обнаружена квитанция об оплате услуг станции техобслуживания Бревновым В. В. В нескольких метрах от трупа просматривались свежие следы колес автомашины и следы обуви.

В тот же день был установлен житель Санкт-Петербурга Бревнов В. В., который заявил, что действительно имеет автомашину «ВАЗ-2103», к происшедшему не причастен, 1 июня находился на работе, в ночь на 2 июня был дома.

1. Первоначальные следственные действия:

2. Последующие следственные действия:



МИНОБРНАУКИ РОССИИ

ФГБОУ ВО «УРАЛЬСКИЙ ГОСУДАРСТВЕННЫЙ ГОРНЫЙ УНИВЕРСИТЕТ»

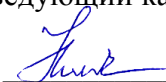
УТВЕРЖДАЮ
Заведующий кафедрой, д. э. н.,
доцент
 Н.В. Мальцев

ДИСЦИПЛИНА «КРИМИНАЛИСТИКА»

БИЛЕТ № 19

1. Ответь на вопрос

1. Понятие криминалистической баллистики.
2. Классификация ручного огнестрельного оружия и боеприпасов к нему.

2. Решите задачи

Около 6 ч. утра 30 августа в сквере сотрудниками полиции обнаружен неопознанный женщины возраста около 70 лет с множественными гематомами и ссадинами на лице и теле. Труп лежит на спине, руки и ноги раскинуты, юбка приспущена. Выдвинуть общие версии относительно личности виновного или события преступления по предложенной фабуле. Составить план первоначального этапа расследования в табличной форме

МИНОБРНАУКИ РОССИИ

ФГБОУ ВО «УРАЛЬСКИЙ ГОСУДАРСТВЕННЫЙ ГОРНЫЙ УНИВЕРСИТЕТ»

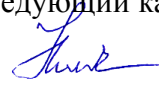
УТВЕРЖДАЮ
Заведующий кафедрой, д. э. н.,
доцент

Н.В. Мальцев

ДИСЦИПЛИНА «КРИМИНАЛИСТИКА»

БИЛЕТ № 20

1. Ответь на вопрос

1. Криминалистическое значение следов применения оружия, их использование в раскрытии преступлений.
2. Механизм производства выстрела и образования следов на пуле и гильзе.

2. Решите задачи

В органы внутренних дел поступило сообщение А.В. Новосёлова о том, что из его квартиры произошла кража. По приезду на место деяния следователь обнаружил, что входная дверь и окна квартиры без повреждений. В прихожей на полу на линолеуме имеется след обуви длиной 28 см. При проверке информации установлено, что Новосёлов А.В. проживает в данной квартире с женой Светланой. Соседка Маклакова И.Н. пояснила, что в период времени, когда могло произойти хищение, она видела двух мужчин возраста около 30 лет. У них в руках было три сумки с вещами, которые они погрузили в багажник автомашины марки ВАЗ 2110 синего цвета, последние цифры номера «00», и уехали. Из квартиры похищены: деньги, ноутбук, серьги из белого золота. Выдвинуть общие версии относительно личности виновного или события преступления по предложенной фабуле. Составить план первоначального этапа расследования в табличной форме

МИНОБРНАУКИ РОССИИ

ФГБОУ ВО «УРАЛЬСКИЙ ГОСУДАРСТВЕННЫЙ ГОРНЫЙ УНИВЕРСИТЕТ»

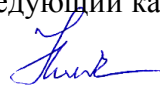
УТВЕРЖДАЮ
Заведующий кафедрой, д. э. н.,
доцент
 Н.В. Мальцев

ДИСЦИПЛИНА «КРИМИНАЛИСТИКА»

БИЛЕТ № 21

1. Ответь на вопрос

1. Установление направления и дистанции выстрела, местонахождения стрелявшего.
2. Средства и методы обнаружения, фиксации и изъятия огнестрельного оружия и боеприпасов к нему.

2. Решите задачи

4 октября около 7 часов утра во дворе дома по ул. А. Валека, 17 обнаружен труп неизвестного мужчины, на вид около 35-40 лет, крепкого телосложения, со следами огнестрельного ранения в области груди. Убитый одет по сезону. Документы отсутствуют. При осмотре места происшествия недалеко от трупа обнаружена стреляная

гильза. Выдвинуть общие версии относительно личности виновного или события преступления по предложенной фабуле. Составить план первоначального этапа расследования в табличной форме

МИНОБРНАУКИ РОССИИ

ФГБОУ ВО «УРАЛЬСКИЙ ГОСУДАРСТВЕННЫЙ ГОРНЫЙ УНИВЕРСИТЕТ»

УТВЕРЖДАЮ
Заведующий кафедрой, д. э. н.,
доцент
 Н.В. Мальцев

ДИСЦИПЛИНА «КРИМИНАЛИСТИКА»

БИЛЕТ № 22

1. Ответь на вопрос

1. Подготовка материалов для производства судебно-баллистической экспертизы.
2. Понятие, классификация и криминалистическое исследование холодного и метательного оружия.

2. Решите задачи

Утром 20 июня в отдел внутренних дел с заявлением об изнасиловании обратилась студентка педагогического института Клушина К. Она рассказала, что накануне вечером познакомилась с мужчиной, который представился Алексеем. Он предложил ей покататься с ним по городу на автомобиле Ford Focus. Вскоре после наступления темноты Алексей отвез ее за город в лес и пытался склонить к совершению полового акта. Получив отказ, он неожиданно накинул ей на шею свой ремень и, угрожая задушить, изнасиловал.

На допросе гр. Клушина К. К. заявила следователю, что запомнила внешность насильника и сможет его опознать. Также она сообщила, что на его теле должны были остаться множественные царапины и синяки, т. к. она активно сопротивлялась, а в нижней части его живота она заметила едва зарубцевавшийся шрам, характерный для операций по удалению аппендицита. Выдвинуть общие версии относительно личности виновного или события преступления по предложенной фабule. Составить план первоначального этапа расследования в табличной форме

МИНОБРНАУКИ РОССИИ

ФГБОУ ВО «УРАЛЬСКИЙ ГОСУДАРСТВЕННЫЙ ГОРНЫЙ УНИВЕРСИТЕТ»

УТВЕРЖДАЮ
Заведующий кафедрой, д. э. н.,
доцент
 Н.В. Мальцев

ДИСЦИПЛИНА «КРИМИНАЛИСТИКА»

БИЛЕТ № 23

1. Ответь на вопрос

1. Понятие, система и задачи криминалистического исследования документов. 2. Понятие документа, классификация документов в криминалистике.

2. Решите задачи

Около 4.00 в дежурную часть отдела полиции по телефону поступило сообщение от граждан о том, что из квартиры их соседа И.В.Минина слышны крики о помощи и нецензурная брань. Приехав по заявленному адресу, сотрудники полиции обнаружили, что дверь кв.18 по ул. Калинина открыта. В квартире обнаружен труп И.В. Минина с тремя колото-резаными ранами в области груди, голова жертвы разбита. Возле трупа обнаружен молоток со следами вещества бурого цвета.

При осмотре обнаружено, что ящики стенки и письменного стола открыты, содержимое выброшено на пол. Трубка телефонного аппарата снята, в ней слышатся короткие грудки. На кухне в пепельнице обнаружены 8 окурков сигарет марки «Кент», «Мальборо». На столе обнаружены 2 пустые бутылки из-под вина «Алиготе», коньяка «Трофейный» и 3 рюмки, а также надкушенный шоколад. Возле стола на табурете и полу кухни обнаружены капли и помарки вещества бурого цвета, ведущие из кухни в комнату к трупу. В кухне на полу на линолеуме обнаружены динамические следы обуви, ведущие в коридор.

Задание: Перечислите объекты и способ их изъятия с места происшествия. Какие экспертизы могут быть назначены по результатам осмотра места происшествия? Сформулируйте вопросы, которые необходимо поставить на проведение каждой экспертизы. Какие общие и частные версии могут быть выдвинуты? Какие виды криминалистических учётов необходимо использовать для расследования преступления?

МИНОБРНАУКИ РОССИИ

ФГБОУ ВО «УРАЛЬСКИЙ ГОСУДАРСТВЕННЫЙ ГОРНЫЙ УНИВЕРСИТЕТ»

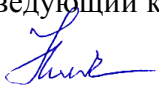
УТВЕРЖДАЮ
Заведующий кафедрой, д. э. н.,
доцент
 Н.В. Мальцев

ДИСЦИПЛИНА «КРИМИНАЛИСТИКА»

БИЛЕТ № 24

1. Ответь на вопрос

1. Общие положения следственного осмотра документов. Правила обращения с документами — вещественными доказательствами.
2. Понятие письма. Признаки письменной речи.

2. Решите задачи

В сентябре 2015 г. возле п. Верх-Нейвинский исчезла М., 12 лет. В мае 2017г. в 500 м. от газопровода у дороги Серов-Екатеринбург грибниками на месте кострища были обнаружены обгоревшие фрагменты костей и волосы, предположительно принадлежащие человеку. О находке сообщили в УВД г. Новоуральска.

Задание: Какие действия следует осуществить оперативному сотруднику по установлению лица, совершившего данное преступление? Какие версии могут быть выдвинуты на момент обнаружения останков? Какие экспертизы могут быть назначены по результатам осмотра места происшествия? Сформулируйте вопросы, которые необходимо поставить на проведение каждой экспертизы. Какие виды криминалистических учётов необходимо использовать для расследования преступления?

МИНОБРНАУКИ РОССИИ

ФГБОУ ВО «УРАЛЬСКИЙ ГОСУДАРСТВЕННЫЙ ГОРНЫЙ УНИВЕРСИТЕТ»

УТВЕРЖДАЮ
Заведующий кафедрой, д. э. н.,
доцент
 Н.В. Мальцев

ДИСЦИПЛИНА «КРИМИНАЛИСТИКА»

БИЛЕТ № 25

1. Ответь на вопрос

1. Общие и частные признаки почерка.
2. Подготовка материалов для производства почерковедческой экспертизы.

2. Решите задачи

10 сентября около 1 ч. на ул. Первомайской возле дома 65 неизвестные совершили нападение на А.П. Смолякова, который возвращался домой. Неизвестные сбили его с ног, обыскали, забрали деньги в сумме 5 тыс. руб., сотовый телефон «Самсунг». Затем неизвестные оттащили Смолякова в кусты, где били ногами по голове и телу. Смолякова А.П. обнаружили прохожие около 3 час. ночи, они вызвали «Скорую». Потерпевший был доставлен в больницу, где через двое суток, не приходя в сознание, скончался.

27 сентября около 24 часов на ул. Восточной возле д. 42 неизвестные совершили нападение на А.Н. Полякову. Они затащили её за угол дома, обыскали, похитили часы марки «Тиссот», сотовый телефон «LG», деньги в сумме 28 руб., сорвали серьги и сняли золотую цепь. Затем, избив Полякову ногами по голове и телу, скрылись. Через 10 минут после произошедшего Полякова была обнаружена, о чём поступило сообщение в дежурную часть, и доставлена в больницу с черепно-мозговой травмой.

Задание: Какие оперативно-розыскные мероприятия и следственные действия необходимо провести после поступления данного сообщения? Какие версии нужно выдвинуть по указанным эпизодам? Какие экспертизы могут быть назначены по результатам осмотра места происшествия? Какие виды криминалистических учётов необходимо использовать для расследования преступления?

МИНОБРНАУКИ РОССИИ

**ФГБОУ ВО «УРАЛЬСКИЙ ГОСУДАРСТВЕННЫЙ ГОРНЫЙ
УНИВЕРСИТЕТ»**

УТВЕРЖДАЮ
Заведующий кафедрой «Управление персоналом»

Н.В. Мальцев

Дисциплина «КРИМИНАЛИСТИКА»

Специальность

40.02.02 Правоохранительная деятельность

БИЛЕТЫ

форма обучения: очная, заочная

промежуточная аттестация: экзамен

МИНОБРНАУКИ РОССИИ

**ФГБОУ ВО «УРАЛЬСКИЙ ГОСУДАРСТВЕННЫЙ ГОРНЫЙ
УНИВЕРСИТЕТ»**

УТВЕРЖДАЮ
Заведующий кафедрой, д. э. н.,
доцент
 Н.В. Мальцев

ДИСЦИПЛИНА «КРИМИНАЛИСТИКА»

БИЛЕТ № 1

1. Ответь на вопрос

1. Понятие, виды и задачи технико-криминалистического исследования документов.
2. Способы изготовления документов.

2. Решите задачи

На обочине проезжей части дороги обнаружен труп Н. Соловьёва с признаками автотранспортной травмы. Информацию о дорожно-транспортном происшествии сообщила супруга жертвы Е. Соловьёва по телефону «Скорой помощи». Следователь обнаружил возле трупа следы поперечного скольжения транспортного средства и следы волочения пострадавшего по дороге. Выдвинуть общие версии относительно личности виновного или события преступления по предложенной фабуле. Составить план первоначального этапа расследования в табличной форме

МИНОБРНАУКИ РОССИИ

ФГБОУ ВО «УРАЛЬСКИЙ ГОСУДАРСТВЕННЫЙ ГОРНЫЙ УНИВЕРСИТЕТ»

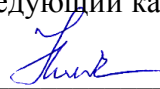
УТВЕРЖДАЮ
Заведующий кафедрой, д. э. н.,
доцент
 Н.В. Мальцев

ДИСЦИПЛИНА «КРИМИНАЛИСТИКА»

БИЛЕТ № 2

1. Ответь на вопрос

1. Предмет криминалистики. Закономерности, изучаемые криминалистикой.
2. Система и методы науки криминалистики.

2. Решите задачи

Около 6 ч. утра 30 августа в сквере сотрудниками полиции обнаружен неопознанный женщины возраста около 70 лет с множественными гематомами и ссадинами на лице и теле. Труп лежит на спине, руки и ноги раскинуты, юбка приспущена. Выдвинуть общие версии относительно личности виновного или события преступления по предложенной фабуле. Составить план первоначального этапа расследования в табличной форме

МИНОБРНАУКИ РОССИИ

ФГБОУ ВО «УРАЛЬСКИЙ ГОСУДАРСТВЕННЫЙ ГОРНЫЙ УНИВЕРСИТЕТ»

УТВЕРЖДАЮ
Заведующий кафедрой, д. э. н.,
доцент
 Н.В. Мальцев

ДИСЦИПЛИНА «КРИМИНАЛИСТИКА»

БИЛЕТ № 3

1. Ответь на вопрос

1. Криминалистика в системе юридических наук. История развития криминалистики. Задачи криминалистики на современном этапе.
2. Криминалистическая идентификация Понятие, виды и формы криминалистической идентификации.

2. Решите задачи

В органы внутренних дел поступило сообщение А.В. Новосёлова о том, что из его квартиры произошла кража. По приезду на место деяния следователь обнаружил, что входная дверь и окна квартиры без повреждений. В прихожей на полу на линолеуме имеется след обуви длиной 28 см. При проверке информации установлено, что Новосёлов А.В. проживает в данной квартире с женой Светланой. Соседка Маклакова И.Н. пояснила, что в период времени, когда могло произойти хищение, она видела двух мужчин возраста около 30 лет. У них в руках было три сумки с вещами, которые они погрузили в багажник автомашины марки ВАЗ 2110 синего цвета, последние цифры номера «00», и уехали. Из квартиры похищены: деньги, ноутбук, серьги из белого золота. Выдвинуть общие версии относительно личности виновного или события преступления по предложенной фабуле. Составить план первоначального этапа расследования в табличной форме

МИНОБРНАУКИ РОССИИ

ФГБОУ ВО «УРАЛЬСКИЙ ГОСУДАРСТВЕННЫЙ ГОРНЫЙ УНИВЕРСИТЕТ»

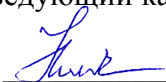
УТВЕРЖДАЮ
Заведующий кафедрой, д. э. н.,
доцент
 Н.В. Мальцев

ДИСЦИПЛИНА «КРИМИНАЛИСТИКА»

БИЛЕТ № 4

1. Ответь на вопрос

1. Объекты криминалистической идентификации. Понятие и классификация идентификационных признаков.
2. Криминалистическая диагностика Понятие и значение криминалистической диагностики.

2. Решите задачи

4 октября около 7 часов утра во дворе дома по ул. А. Валека, 17 обнаружен труп неизвестного мужчины, на вид около 35-40 лет, крепкого телосложения, со следами огнестрельного ранения в области груди. Убитый одет по сезону. Документы отсутствуют. При осмотре места происшествия недалеко от трупа обнаружена стреляная гильза. Выдвинуть общие версии относительно личности виновного или события преступления по предложенной фабуле. Составить план первоначального этапа расследования в табличной форме

МИНОБРНАУКИ РОССИИ

ФГБОУ ВО «УРАЛЬСКИЙ ГОСУДАРСТВЕННЫЙ ГОРНЫЙ УНИВЕРСИТЕТ»

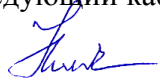
УТВЕРЖДАЮ
Заведующий кафедрой, д. э. н.,
доцент
 Н.В. Мальцев

ДИСЦИПЛИНА «КРИМИНАЛИСТИКА»

БИЛЕТ № 5

1. Ответь на вопрос

1. Понятие установления групповой принадлежности, ее роль в расследовании преступлений.
2. Понятие, задачи и система криминалистической техники, ее роль в раскрытии и расследовании преступлений.

2. Решите задачи

Утром 20 июня в отдел внутренних дел с заявлением об изнасиловании обратилась студентка педагогического института Клушина К. Она рассказала, что накануне вечером познакомилась с мужчиной, который представился Алексеем. Он предложил ей покататься с ним по городу на автомобиле Ford Focus. Вскоре после наступления темноты Алексей отвез ее за город в лес и пытался склонить к совершению полового акта. Получив отказ, он неожиданно накинул ей на шею свой ремень и, угрожая задушить, изнасиловал.

На допросе гр. Клушина К. К. заявила следователю, что запомнила внешность насильника и сможет его опознать. Также она сообщила, что на его теле должны были остаться множественные царапины и синяки, т. к. она активно сопротивлялась, а в нижней части его живота она заметила едва зарубцевавшийся шрам, характерный для операций по удалению аппендикита. Выдвинуть общие версии относительно личности виновного или события преступления по предложенной фабule. Составить план первоначального этапа расследования в табличной форме

МИНОБРНАУКИ РОССИИ

ФГБОУ ВО «УРАЛЬСКИЙ ГОСУДАРСТВЕННЫЙ ГОРНЫЙ УНИВЕРСИТЕТ»

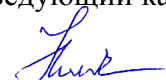
УТВЕРЖДАЮ
Заведующий кафедрой, д. э. н.,
доцент
 Н.В. Мальцев

ДИСЦИПЛИНА «КРИМИНАЛИСТИКА»

БИЛЕТ № 6

1. Ответь на вопрос

1. Понятие криминалистической фотографии и ее значение в раскрытии и расследовании преступлений. Виды и методы криминалистической фотографии.
2. Криминалистическая видеосъемка, особенности ее выполнения при производстве следственных действий.

2. Решите задачи

По заданной следственной ситуации и предложенному рисунку отметьте цифрами месторасположение и природу наиболее важных следов. Определите первоначальные и последующие следственные действия.

2 июня с. г. между станцией 54 км и Лемболовским озером обнаружен труп молодой женщины, жительницы пос. Васкелово. Труп лежал на правом боку, состояние одежды свидетельствовало о возможном насильственном половом сношении. Лицо трупа синюшное, язык зажат между зубами, на лице, руках и внутренней поверхности бедер имелись ссадины. В сумке, находившейся рядом, обнаружена небольшая сумма денег, записная книжка с адресами и номерами телефонов, использованный билет на электропоезд, фотография молодого мужчины, пропуск на имя Павловой Ирины, выданный отделом кадров завода им. Свердлова.

Тут же на земле обнаружена квитанция об оплате услуг станции техобслуживания Бревновым В. В. В нескольких метрах от трупа просматривались свежие следы колес автомашины и следы обуви.

В тот же день был установлен житель Санкт-Петербурга Бревнов В. В., который заявил, что действительно имеет автомашину «ВАЗ-2103», к происшедшему не причастен, 1 июня находился на работе, в ночь на 2 июня был дома.

1. Первоначальные следственные действия:

2. Последующие следственные действия:

МИНОБРНАУКИ РОССИИ

ФГБОУ ВО «УРАЛЬСКИЙ ГОСУДАРСТВЕННЫЙ ГОРНЫЙ УНИВЕРСИТЕТ»

УТВЕРЖДАЮ
Заведующий кафедрой, д. э. н.,
доцент
 Н.В. Мальцев

ДИСЦИПЛИНА «КРИМИНАЛИСТИКА»

БИЛЕТ № 7

1. Ответь на вопрос

1. Предмет, задачи и система трасологии. Теоретические основы трасологии.
2. Классификация следов в трасологии.

2. Решите задачи

Около 4.00 в дежурную часть отдела полиции по телефону поступило сообщение от граждан о том, что из квартиры их соседа И.В.Минина слышны крики о помощи и нецензурная брань. Приехав по заявленному адресу, сотрудники полиции обнаружили, что дверь кв.18 по ул. Калинина открыта. В квартире обнаружен труп И.В. Минина с тремя колото-резаными ранами в области груди, голова жертвы разбита. Возле трупа обнаружен молоток со следами вещества бурого цвета.

При осмотре обнаружено, что ящики стенки и письменного стола открыты, содержимое выброшено на пол. Трубка телефонного аппарата снята, в ней слышатся короткие грудки. На кухне в пепельнице обнаружены 8 окурков сигарет марки «Кент», «Мальборо». На столе обнаружены 2 пустые бутылки из-под вина «Алиготе», коньяка «Трофейный» и 3 рюмки, а также надкушенный шоколад. Возле стола на табурете и полу кухни обнаружены капли и помарки вещества бурого цвета, ведущие из кухни в комнату к трупу. В кухне на полу на линолеуме обнаружены динамические следы обуви, ведущие в коридор.

Задание: Перечислите объекты и способ их изъятия с места происшествия. Какие экспертизы могут быть назначены по результатам осмотра места происшествия? Сформулируйте вопросы, которые необходимо поставить на проведение каждой экспертизы. Какие общие и частные версии могут быть выдвинуты? Какие виды криминалистических учётов необходимо использовать для расследования преступления?

МИНОБРНАУКИ РОССИИ

**ФГБОУ ВО «УРАЛЬСКИЙ ГОСУДАРСТВЕННЫЙ ГОРНЫЙ
УНИВЕРСИТЕТ»**

УТВЕРЖДАЮ
Заведующий кафедрой, д. э. н.,
доцент
 Н.В. Мальцев

ДИСЦИПЛИНА «КРИМИНАЛИСТИКА»

БИЛЕТ № 8

1. Ответь на вопрос

1. Общие положения обнаружения, фиксации и изъятия следов. Возможность предварительного исследования следов и использование полученных результатов в раскрытии преступлений. Подготовка материалов для назначения трасологической экспертизы.
2. Следы рук. Свойства и классификация папиллярных узоров.

2. Решите задачи

На предложенном рисунке обозначьте возможные следы преступления:



МИНОБРНАУКИ РОССИИ

ФГБОУ ВО «УРАЛЬСКИЙ ГОСУДАРСТВЕННЫЙ ГОРНЫЙ УНИВЕРСИТЕТ»

УТВЕРЖДАЮ
Заведующий кафедрой, д. э. н.,
доцент
 Н.В. Мальцев

ДИСЦИПЛИНА «КРИМИНАЛИСТИКА»

БИЛЕТ № 9

1. Ответь на вопрос

1. Частные признаки папиллярных узоров.
2. Способы обнаружения, фиксации и изъятия следов рук.

2. Решите задачи

В сентябре 2015 г. возле п. Верх-Нейвинский исчезла М., 12 лет. В мае 2017г. в 500 м. от газопровода у дороги Серов-Екатеринбург грибниками на месте кострища были обнаружены обгоревшие фрагменты костей и волосы, предположительно принадлежащие человеку. О находке сообщили в УВД г. Новоуральска.

Задание: Какие действия следует осуществить оперативному сотруднику по установлению лица, совершившего данное преступление? Какие версии могут быть выдвинуты на момент обнаружения останков? Какие экспертизы могут быть назначены по результатам осмотра места происшествия? Сформулируйте вопросы, которые необходимо поставить на проведение каждой экспертизы. Какие виды криминалистических учётов необходимо использовать для расследования преступления?

МИНОБРНАУКИ РОССИИ

ФГБОУ ВО «УРАЛЬСКИЙ ГОСУДАРСТВЕННЫЙ ГОРНЫЙ УНИВЕРСИТЕТ»

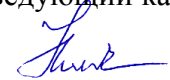
УТВЕРЖДАЮ
Заведующий кафедрой, д. э. н.,
доцент
 Н.В. Мальцев

ДИСЦИПЛИНА «КРИМИНАЛИСТИКА»

БИЛЕТ № 10

1. Ответь на вопрос

1. Подготовка материалов для производства дактилоскопической экспертизы.
2. Виды и значение следов ног. Способы их фиксации и изъятия. Дорожка следов ног, ее криминалистическое значение.

2. Решите задачи

10 сентября около 1 ч. на ул. Первомайской возле дома 65 неизвестные совершили нападение на А.П. Смолякова, который возвращался домой. Неизвестные сбили его с ног, обыскали, забрали деньги в сумме 5 тыс. руб., сотовый телефон «Самсунг». Затем неизвестные оттащили Смолякова в кусты, где били ногами по голове и телу. Смолякова А.П. обнаружили прохожие около 3 час. ночи, они вызвали «Скорую». Потерпевший был доставлен в больницу, где через двое суток, не приходя в сознание, скончался.

27 сентября около 24 часов на ул. Восточной возле д. 42 неизвестные совершили нападение на А.Н. Полякову. Они затащили её за угол дома, обыскали, похитили часы марки «Гиссот», сотовый телефон «LG», деньги в сумме 28 руб., сорвали серьги и сняли золотую цепь. Затем, избив Полякову ногами по голове и телу, скрылись. Через 10 минут после произошедшего Полякова была обнаружена, о чём поступило сообщение в дежурную часть, и доставлена в больницу с черепно-мозговой травмой.

Задание: Какие оперативно-розыскные мероприятия и следственные действия необходимо провести после поступления данного сообщения? Какие версии нужно выдвинуть по указанным эпизодам? Какие экспертизы могут быть назначены по результатам осмотра места происшествия? Какие виды криминалистических учётов необходимо использовать для расследования преступления?

МИНОБРНАУКИ РОССИИ

ФГБОУ ВО «УРАЛЬСКИЙ ГОСУДАРСТВЕННЫЙ ГОРНЫЙ
УНИВЕРСИТЕТ»

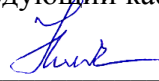
УТВЕРЖДАЮ
Заведующий кафедрой, д. э. н.,
доцент
 Н.В. Мальцев

ДИСЦИПЛИНА «КРИМИНАЛИСТИКА»

БИЛЕТ № 11

1. Ответь на вопрос

1. Вопросы, решаемые экспертизой следов ног.
2. Следы зубов их виды и криминалистическое значение. Способы их фиксации и изъятия.

2. Решите задачи

На предложенном рисунке обозначьте цифрами возможные следы преступления.

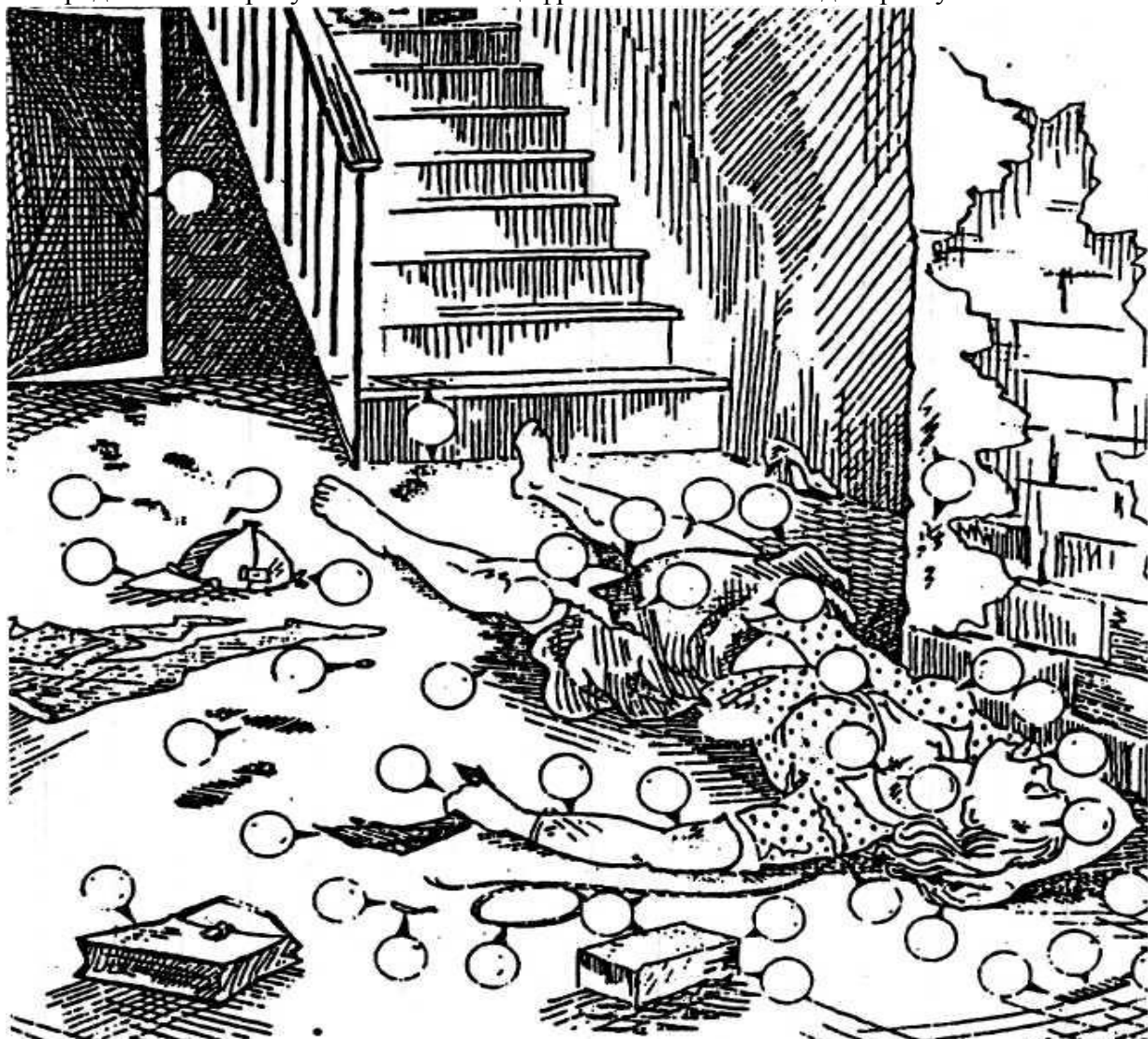

Обнаружение трупа в помещении:

1. Веревка, жгут.
2. Волокна ткани и др. материалов.
3. Волосы.
4. Выделения влагалищные.
5. Кляп.
6. Кровь.
7. Окурки.
8. Повреждения на теле: кровоподтеки, ссадины, следы ногтей.
9. Повреждения обуви, одежды, их частей.
10. Подногтевое содержимое.
11. Почва, грунт.
12. Предметы, предположительно оставленные преступником.
13. Пуговица.
14. Следы запаха человека.
15. Следы зубов.
16. Следы ног (обуви).
17. Следы рук (перчаток).
18. Слюна.
19. Сперма.

МИНОБРНАУКИ РОССИИ

ФГБОУ ВО «УРАЛЬСКИЙ ГОСУДАРСТВЕННЫЙ ГОРНЫЙ УНИВЕРСИТЕТ»

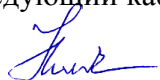
УТВЕРЖДАЮ
Заведующий кафедрой, д. э. н.,
доцент
 Н.В. Мальцев

ДИСЦИПЛИНА «КРИМИНАЛИСТИКА»

БИЛЕТ № 12

1. Ответь на вопрос

1. Следы транспортных средств, их виды и криминалистическое значение.
2. Вопросы, разрешаемые осмотром следов транспортных средств.

2. Решите задачи

Портнягин, находясь в командировке, на привокзальной площади познакомился с женщиной, которая назвалась Кристиной. Кристина предложила пойти к ней домой, чтобы отметить знакомство. Портнягин с Кристиной зашли в магазин, где он приобрёл бутылку вина, после чего они отправились домой к Кристине. Когда они вошли в подъезд дома, следом за ними зашёл мужчина, который, угрожая ножом, потребовал у Портнягина деньги и сотовый телефон. В этот момент в подъезд зашли двое молодых людей. Портнягин закричал: «Помогите!». Мужчина выхватил у Портнягина портфель, где находился телефон, и с похищенным имуществом убежал. Кристина также пыталась убежать, но была задержана Портнягиным и доставлена в полицию.

Задание. Составьте план первоначального этапа расследования.

МИНОБРНАУКИ РОССИИ

ФГБОУ ВО «УРАЛЬСКИЙ ГОСУДАРСТВЕННЫЙ ГОРНЫЙ УНИВЕРСИТЕТ»

УТВЕРЖДАЮ
Заведующий кафедрой, д. э. н.,
доцент
 Н.В. Мальцев

ДИСЦИПЛИНА «КРИМИНАЛИСТИКА»

БИЛЕТ № 13

1. Ответь на вопрос

1. Виды следов орудий взлома, способы их обнаружения, фиксации и изъятия. 2. Криминалистическое значение следов орудий взлома и их использование в раскрытии преступлений.

2. Решите задачи

Кузьмин пришёл в отдел полиции и заявил, что он является водителем такси. Около часа назад к нему в машину сели двое мужчин, которые попросили отвезти их в посёлок Рефтинский. Когда они отъехали от города на 7 км, то пассажиры потребовали остановить машину. Один из них, сидевший сзади, набросил на шею Кузьмина верёвку, а второй, который находился на переднем сиденье, приставил к боку Кузьмина нож. Угрожая убийством, они отобрали у Кузьмина дневную выручку – 17 тыс. руб. и ключи от машины. Затем они приказали ему выйти из машины, развернулись и уехали в сторону г. Екатеринбург. Кузьмин описал приметы нападавших.

Примерно через 4 часа машина Кузьмина была обнаружена сотрудниками ППС на дороге по ул. Восточной, 22.

Задание. Составьте план первоначального этапа расследования

МИНОБРНАУКИ РОССИИ

ФГБОУ ВО «УРАЛЬСКИЙ ГОСУДАРСТВЕННЫЙ ГОРНЫЙ УНИВЕРСИТЕТ»

УТВЕРЖДАЮ
Заведующий кафедрой, д. э. н.,
доцент
 Н.В. Мальцев

ДИСЦИПЛИНА «КРИМИНАЛИСТИКА»

БИЛЕТ № 14

1. Ответь на вопрос

1. Классификация замков, пломб и запорно-пломбировочных устройств (ЗПУ).
2. Устройство замков. Способы их отпираания и взлома.

2. Решите задачи

Около 6 ч. утра 30 августа в сквере сотрудниками полиции обнаружен неопознанный женщины возраста около 70 лет с множественными гематомами и ссадинами на лице и теле. Труп лежит на спине, руки и ноги раскинуты, юбка приспущена. Выдвинуть общие версии относительно личности виновного или события преступления по предложенной фабуле. Составить план первоначального этапа расследования в табличной форме

МИНОБРНАУКИ РОССИИ

ФГБОУ ВО «УРАЛЬСКИЙ ГОСУДАРСТВЕННЫЙ ГОРНЫЙ УНИВЕРСИТЕТ»

УТВЕРЖДАЮ
Заведующий кафедрой, д. э. н.,
доцент
 Н.В. Мальцев

ДИСЦИПЛИНА «КРИМИНАЛИСТИКА»

БИЛЕТ № 15

1. Ответь на вопрос

1. Устройство пломб и ЗПУ.
2. Вопросы, решаемые экспертизой ЗПУ и следов взлома.

2. Решите задачи

В органы внутренних дел поступило сообщение А.В. Новосёлова о том, что из его квартиры произошла кража. По приезду на место деяния следователь обнаружил, что входная дверь и окна квартиры без повреждений. В прихожей на полу на линолеуме имеется след обуви длиной 28 см. При проверке информации установлено, что Новосёлов А.В. проживает в данной квартире с женой Светланой. Соседка Маклакова И.Н. пояснила, что в период времени, когда могло произойти хищение, она видела двух мужчин возраста около 30 лет. У них в руках было три сумки с вещами, которые они погрузили в багажник автомашины марки ВАЗ 2110 синего цвета, последние цифры номера «00», и уехали. Из квартиры похищены: деньги, ноутбук, серьги из белого золота. Выдвинуть общие версии относительно личности виновного или события преступления по предложенной фабule. Составить план первоначального этапа расследования в табличной форме

МИНОБРНАУКИ РОССИИ

ФГБОУ ВО «УРАЛЬСКИЙ ГОСУДАРСТВЕННЫЙ ГОРНЫЙ УНИВЕРСИТЕТ»

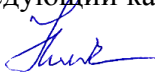
УТВЕРЖДАЮ
Заведующий кафедрой, д. э. н.,
доцент

Н.В. Мальцев

ДИСЦИПЛИНА «КРИМИНАЛИСТИКА»

БИЛЕТ № 16

1. Ответь на вопрос

1. Запаховые следы. Способы их обнаружения, изъятия и консервации.
2. Подготовка и проведение одорологической экспертизы.

2. Решите задачи

4 октября около 7 часов утра во дворе дома по ул. А. Валека, 17 обнаружен труп неизвестного мужчины, на вид около 35-40 лет, крепкого телосложения, со следами огнестрельного ранения в области груди. Убитый одет по сезону. Документы отсутствуют. При осмотре места происшествия недалеко от трупа обнаружена стреляная гильза. Выдвинуть общие версии относительно личности виновного или события преступления по предложенной фабуле. Составить план первоначального этапа расследования в табличной форме

МИНОБРНАУКИ РОССИИ

ФГБОУ ВО «УРАЛЬСКИЙ ГОСУДАРСТВЕННЫЙ ГОРНЫЙ УНИВЕРСИТЕТ»

УТВЕРЖДАЮ
Заведующий кафедрой, д. э. н.,
доцент
 Н.В. Мальцев

ДИСЦИПЛИНА «КРИМИНАЛИСТИКА»

БИЛЕТ № 17

1. Ответь на вопрос

1. Предмет криминалистической габитоскопии. Ее естественнонаучные основы.
2. Признаки внешности человека, их свойства и классификация.

2. Решите задачи

Утром 20 июня в отдел внутренних дел с заявлением об изнасиловании обратилась студентка педагогического института Клушина К. Она рассказала, что накануне вечером познакомилась с мужчиной, который представился Алексеем. Он предложил ей покататься с ним по городу на автомобиле Ford Focus. Вскоре после наступления темноты Алексей отвез ее за город в лес и пытался склонить к совершению полового акта. Получив отказ, он неожиданно накинул ей на шею свой ремень и, угрожая задушить, изнасиловал.

На допросе гр. Клушина К. К. заявила следователю, что запомнила внешность насильника и сможет его опознать. Также она сообщила, что на его теле должны были остаться множественные царапины и синяки, т. к. она активно сопротивлялась, а в нижней части его живота она заметила едва зарубцевавшийся шрам, характерный для операций по удалению аппендицита. Выдвинуть общие версии относительно личности виновного или события преступления по предложенной фабуле. Составить план первоначального этапа расследования в табличной форме

МИНОБРНАУКИ РОССИИ

ФГБОУ ВО «УРАЛЬСКИЙ ГОСУДАРСТВЕННЫЙ ГОРНЫЙ УНИВЕРСИТЕТ»

УТВЕРЖДАЮ
Заведующий кафедрой, д. э. н.,
доцент
 Н.В. Мальцев

ДИСЦИПЛИНА «КРИМИНАЛИСТИКА»

БИЛЕТ № 18

1. Ответь на вопрос

1. Правила описания человека по методу словесного портрета.
2. Основные положения Закона «Об оружии».

2. Решите задачи

По заданной следственной ситуации и предложенному рисунку отметьте цифрами месторасположение и природу наиболее важных следов. Определите первоначальные и последующие следственные действия.

2 июня с. г. между станцией 54 км и Лемболовским озером обнаружен труп молодой женщины, жительницы пос. Васкелово. Труп лежал на правом боку, состояние одежды свидетельствовало о возможном насильственном половом сношении. Лицо трупа синюшное, язык зажат между зубами, на лице, руках и внутренней поверхности бедер имелись ссадины. В сумке, находившейся рядом, обнаружена небольшая сумма денег, записная книжка с адресами и номерами телефонов, использованный билет на электропоезд, фотография молодого мужчины, пропуск на имя Павловой Ирины, выданный отделом кадров завода им. Свердлова.

Тут же на земле обнаружена квитанция об оплате услуг станции техобслуживания Бревновым В. В. В нескольких метрах от трупа просматривались свежие следы колес автомашины и следы обуви.

В тот же день был установлен житель Санкт-Петербурга Бревнов В. В., который заявил, что действительно имеет автомашину «ВАЗ-2103», к происшедшему не причастен, 1 июня находился на работе, в ночь на 2 июня был дома.

1. Первоначальные следственные действия:

2. Последующие следственные действия:



МИНОБРНАУКИ РОССИИ

ФГБОУ ВО «УРАЛЬСКИЙ ГОСУДАРСТВЕННЫЙ ГОРНЫЙ УНИВЕРСИТЕТ»

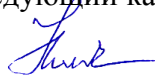
УТВЕРЖДАЮ
Заведующий кафедрой, д. э. н.,
доцент
 Н.В. Мальцев

ДИСЦИПЛИНА «КРИМИНАЛИСТИКА»

БИЛЕТ № 19

1. Ответь на вопрос

1. Понятие криминалистической баллистики.
2. Классификация ручного огнестрельного оружия и боеприпасов к нему.

2. Решите задачи

Около 6 ч. утра 30 августа в сквере сотрудниками полиции обнаружен неопознанный женщины возраста около 70 лет с множественными гематомами и ссадинами на лице и теле. Труп лежит на спине, руки и ноги раскинуты, юбка приспущена. Выдвинуть общие версии относительно личности виновного или события преступления по предложенной фабуле. Составить план первоначального этапа расследования в табличной форме

МИНОБРНАУКИ РОССИИ

ФГБОУ ВО «УРАЛЬСКИЙ ГОСУДАРСТВЕННЫЙ ГОРНЫЙ УНИВЕРСИТЕТ»

УТВЕРЖДАЮ
Заведующий кафедрой, д. э. н.,
доцент
 Н.В. Мальцев

ДИСЦИПЛИНА «КРИМИНАЛИСТИКА»

БИЛЕТ № 20

1. Ответь на вопрос

1. Криминалистическое значение следов применения оружия, их использование в раскрытии преступлений.
2. Механизм производства выстрела и образования следов на пуле и гильзе.

2. Решите задачи

В органы внутренних дел поступило сообщение А.В. Новосёлова о том, что из его квартиры произошла кража. По приезду на место деяния следователь обнаружил, что входная дверь и окна квартиры без повреждений. В прихожей на полу на линолеуме имеется след обуви длиной 28 см. При проверке информации установлено, что Новосёлов А.В. проживает в данной квартире с женой Светланой. Соседка Маклакова И.Н. пояснила, что в период времени, когда могло произойти хищение, она видела двух мужчин возраста около 30 лет. У них в руках было три сумки с вещами, которые они погрузили в багажник автомашины марки ВАЗ 2110 синего цвета, последние цифры номера «00», и уехали. Из квартиры похищены: деньги, ноутбук, серьги из белого золота. Выдвинуть общие версии относительно личности виновного или события преступления по предложенной фабуле. Составить план первоначального этапа расследования в табличной форме

МИНОБРНАУКИ РОССИИ

ФГБОУ ВО «УРАЛЬСКИЙ ГОСУДАРСТВЕННЫЙ ГОРНЫЙ УНИВЕРСИТЕТ»

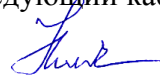
УТВЕРЖДАЮ
Заведующий кафедрой, д. э. н.,
доцент
 Н.В. Мальцев

ДИСЦИПЛИНА «КРИМИНАЛИСТИКА»

БИЛЕТ № 21

1. Ответь на вопрос

1. Установление направления и дистанции выстрела, местонахождения стрелявшего.
2. Средства и методы обнаружения, фиксации и изъятия огнестрельного оружия и боеприпасов к нему.

2. Решите задачи

4 октября около 7 часов утра во дворе дома по ул. А. Валека, 17 обнаружен труп неизвестного мужчины, на вид около 35-40 лет, крепкого телосложения, со следами огнестрельного ранения в области груди. Убитый одет по сезону. Документы отсутствуют. При осмотре места происшествия недалеко от трупа обнаружена стреляная

гильза. Выдвинуть общие версии относительно личности виновного или события преступления по предложенной фабуле. Составить план первоначального этапа расследования в табличной форме

МИНОБРНАУКИ РОССИИ

ФГБОУ ВО «УРАЛЬСКИЙ ГОСУДАРСТВЕННЫЙ ГОРНЫЙ УНИВЕРСИТЕТ»

УТВЕРЖДАЮ
Заведующий кафедрой, д. э. н.,
доцент
 Н.В. Мальцев

ДИСЦИПЛИНА «КРИМИНАЛИСТИКА»

БИЛЕТ № 22

1. Ответь на вопрос

1. Подготовка материалов для производства судебно-баллистической экспертизы.
2. Понятие, классификация и криминалистическое исследование холодного и метательного оружия.

2. Решите задачи

Утром 20 июня в отдел внутренних дел с заявлением об изнасиловании обратилась студентка педагогического института Клушина К. Она рассказала, что накануне вечером познакомилась с мужчиной, который представился Алексеем. Он предложил ей покататься с ним по городу на автомобиле Ford Focus. Вскоре после наступления темноты Алексей отвез ее за город в лес и пытался склонить к совершению полового акта. Получив отказ, он неожиданно накинул ей на шею свой ремень и, угрожая задушить, изнасиловал.

На допросе гр. Клушина К. К. заявила следователю, что запомнила внешность насильника и сможет его опознать. Также она сообщила, что на его теле должны были остаться множественные царапины и синяки, т. к. она активно сопротивлялась, а в нижней части его живота она заметила едва зарубцевавшийся шрам, характерный для операций по удалению аппендицита. Выдвинуть общие версии относительно личности виновного или события преступления по предложенной фабule. Составить план первоначального этапа расследования в табличной форме

МИНОБРНАУКИ РОССИИ

ФГБОУ ВО «УРАЛЬСКИЙ ГОСУДАРСТВЕННЫЙ ГОРНЫЙ УНИВЕРСИТЕТ»

УТВЕРЖДАЮ
Заведующий кафедрой, д. э. н.,
доцент
 Н.В. Мальцев

ДИСЦИПЛИНА «КРИМИНАЛИСТИКА»

БИЛЕТ № 23

1. Ответь на вопрос

1. Понятие, система и задачи криминалистического исследования документов. 2. Понятие документа, классификация документов в криминалистике.

2. Решите задачи

Около 4.00 в дежурную часть отдела полиции по телефону поступило сообщение от граждан о том, что из квартиры их соседа И.В.Минина слышны крики о помощи и нецензурная брань. Приехав по заявленному адресу, сотрудники полиции обнаружили, что дверь кв.18 по ул. Калинина открыта. В квартире обнаружен труп И.В. Минина с тремя колото-резаными ранами в области груди, голова жертвы разбита. Возле трупа обнаружен молоток со следами вещества бурого цвета.

При осмотре обнаружено, что ящики стенки и письменного стола открыты, содержимое выброшено на пол. Трубка телефонного аппарата снята, в ней слышатся короткие грудки. На кухне в пепельнице обнаружены 8 окурков сигарет марки «Кент», «Мальборо». На столе обнаружены 2 пустые бутылки из-под вина «Алиготе», коньяка «Трофейный» и 3 рюмки, а также надкушенный шоколад. Возле стола на табурете и полу кухни обнаружены капли и помарки вещества бурого цвета, ведущие из кухни в комнату к трупу. В кухне на полу на линолеуме обнаружены динамические следы обуви, ведущие в коридор.

Задание: Перечислите объекты и способ их изъятия с места происшествия. Какие экспертизы могут быть назначены по результатам осмотра места происшествия? Сформулируйте вопросы, которые необходимо поставить на проведение каждой экспертизы. Какие общие и частные версии могут быть выдвинуты? Какие виды криминалистических учётов необходимо использовать для расследования преступления?

МИНОБРНАУКИ РОССИИ

ФГБОУ ВО «УРАЛЬСКИЙ ГОСУДАРСТВЕННЫЙ ГОРНЫЙ УНИВЕРСИТЕТ»

УТВЕРЖДАЮ
Заведующий кафедрой, д. э. н.,
доцент
 Н.В. Мальцев

ДИСЦИПЛИНА «КРИМИНАЛИСТИКА»

БИЛЕТ № 24

1. Ответь на вопрос

1. Общие положения следственного осмотра документов. Правила обращения с документами — вещественными доказательствами.
2. Понятие письма. Признаки письменной речи.

2. Решите задачи

В сентябре 2015 г. возле п. Верх-Нейвинский исчезла М., 12 лет. В мае 2017г. в 500 м. от газопровода у дороги Серов-Екатеринбург грибниками на месте кострища были обнаружены обгоревшие фрагменты костей и волосы, предположительно принадлежащие человеку. О находке сообщили в УВД г. Новоуральска.

Задание: Какие действия следует осуществить оперативному сотруднику по установлению лица, совершившего данное преступление? Какие версии могут быть выдвинуты на момент обнаружения останков? Какие экспертизы могут быть назначены по результатам осмотра места происшествия? Сформулируйте вопросы, которые необходимо поставить на проведение каждой экспертизы. Какие виды криминалистических учётов необходимо использовать для расследования преступления?

МИНОБРНАУКИ РОССИИ

ФГБОУ ВО «УРАЛЬСКИЙ ГОСУДАРСТВЕННЫЙ ГОРНЫЙ УНИВЕРСИТЕТ»

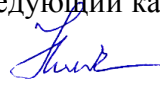
УТВЕРЖДАЮ
Заведующий кафедрой, д. э. н.,
доцент

Н.В. Мальцев

ДИСЦИПЛИНА «КРИМИНАЛИСТИКА»

БИЛЕТ № 25

1. Ответь на вопрос

1. Общие и частные признаки почерка.
2. Подготовка материалов для производства почерковедческой экспертизы.

2. Решите задачи

10 сентября около 1 ч. на ул. Первомайской возле дома 65 неизвестные совершили нападение на А.П. Смолякова, который возвращался домой. Неизвестные сбили его с ног, обыскали, забрали деньги в сумме 5 тыс. руб., сотовый телефон «Самсунг». Затем неизвестные оттащили Смолякова в кусты, где били ногами по голове и телу. Смолякова А.П. обнаружили прохожие около 3 час. ночи, они вызвали «Скорую». Потерпевший был доставлен в больницу, где через двое суток, не приходя в сознание, скончался.

27 сентября около 24 часов на ул. Восточной возле д. 42 неизвестные совершили нападение на А.Н. Полякову. Они затащили её за угол дома, обыскали, похитили часы марки «Тиссот», сотовый телефон «LG», деньги в сумме 28 руб., сорвали серьги и сняли золотую цепь. Затем, избив Полякову ногами по голове и телу, скрылись. Через 10 минут после произошедшего Полякова была обнаружена, о чём поступило сообщение в дежурную часть, и доставлена в больницу с черепно-мозговой травмой.

Задание: Какие оперативно-розыскные мероприятия и следственные действия необходимо провести после поступления данного сообщения? Какие версии нужно выдвинуть по указанным эпизодам? Какие экспертизы могут быть назначены по результатам осмотра места происшествия? Какие виды криминалистических учётов необходимо использовать для расследования преступления?

МИНОБРНАУКИ РОССИИ

ФГБОУ ВО «Уральский государственный горный университет»



УТВЕРЖДАЮ

Проректор по учебно-методическому комплексу

С.А. Упоров
24.06.2021

РАБОЧАЯ ПРОГРАММА ДИСЦИПЛИНЫ

ОП.10 БЕЗОПАСНОСТЬ ЖИЗНЕДЕЯТЕЛЬНОСТИ

Специальность

40.02.02 Правоохранительная деятельность

программа подготовки специалистов среднего звена

базовая подготовка

форма обучения: очная, заочная

на базе среднего общего образования

год набора: 2021

Автор: Гребенкин С.М., преподаватель,

Одобрена на заседании кафедры

Безопасности горного производства

(название кафедры)

Зав.кафедрой

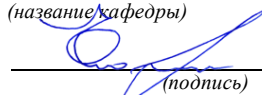

(подпись)

Елохин В.А.

(Фамилия И.О.)

Протокол №9 от 24.06.2021

(Дата)

Рассмотрена методической комиссией

Инженерно-экономического факультета

(название факультета)

Председатель

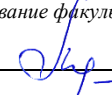

(подпись)

Мочалова Л.А.

(Фамилия И.О.)

Протокол № 10 от 18.06.2021

(Дата)

Екатеринбург
2021

**Рабочая программа дисциплины согласована с выпускающей кафедрой
«Антикризисного управления и оценочной деятельности»**

Заведующий кафедрой

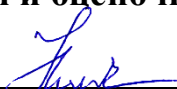
(подпись)

Мальцев Н.В.
(Фамилия И.О.)

Аннотация рабочей программы дисциплины «Безопасность жизнедеятельности»

Трудоемкость дисциплины: 114 часов.

Цель дисциплины: формирование практического представления о безопасном поведении человека в опасных и чрезвычайных ситуациях природного, техногенного и социального характера; о здоровье и здоровом образе жизни; о государственной системе защиты населения от опасных и чрезвычайных ситуаций; об обязанностях граждан по защите государства

Место дисциплины в структуре ОПОП: Дисциплина «Безопасность жизнедеятельности» является общепрофессиональной дисциплиной профессионального учебного цикла учебного плана по специальности **40.02.02 Правоохранительная деятельность**.

Компетенции, формируемые в процессе изучения дисциплины:

общие

- понимать сущность и социальную значимость своей будущей профессии, проявлять к ней устойчивый интерес (ОК 1);
- понимать и анализировать вопросы ценностно-мотивационной сферы (ОК 2);
- организовывать собственную деятельность, выбирать типовые методы и способы выполнения профессиональных задач, оценивать их эффективность и качество (ОК 3);
- принимать решения в стандартных и нестандартных ситуациях, в том числе ситуациях риска, и нести за них ответственность (ОК 4);
- проявлять психологическую устойчивость в сложных и экстремальных ситуациях, предупреждать и разрешать конфликты в процессе профессиональной деятельности (ОК 5);
- осуществлять поиск и использование информации, необходимой для эффективного выполнения профессиональных задач, профессионального и личностного развития (ОК 6);
- использовать информационно-коммуникационные технологии в профессиональной деятельности (ОК 7);
- правильно строить отношения с коллегами, с различными категориями граждан, в том числе с представителями различных национальностей и конфессий (ОК 8);
- устанавливать психологический контакт с окружающими (ОК 9);
- адаптироваться к меняющимся условиям профессиональной деятельности (ОК 10).
- самостоятельно определять задачи профессионального и личностного развития, заниматься самообразованием, осознанно планировать повышение квалификации (ОК 11);
- выполнять профессиональные задачи в соответствии с нормами морали, профессиональной этики и служебного этикета (ОК 12);
- проявлять нетерпимость к коррупционному поведению, уважительно относиться к праву и закону (ОК 13);
- организовывать свою жизнь в соответствии с социально значимыми представлениями о здоровом образе жизни, поддерживать должный уровень физической подготовленности, необходимый для социальной и профессиональной деятельности (ОК 14).

профессиональные

- юридически квалифицировать факты, события и обстоятельства. Принимать решения и совершать юридические действия в точном соответствии с законом (ПК 1.1.);
- обеспечивать соблюдение законодательства субъектами права (ПК 1.2.);
- осуществлять реализацию норм материального и процессуального права (ПК 1.3.);

- обеспечивать законность и правопорядок, безопасность личности, общества и государства, охранять общественный порядок (ПК 1.4.);
- осуществлять оперативно-служебные мероприятия в соответствии с профилем подготовки (ПК 1.5.);
- применять меры административного пресечения правонарушений, включая применение физической силы и специальных средств (ПК 1.6.);
- обеспечивать выявление, раскрытие и расследование преступлений и иных правонарушений в соответствии с профилем подготовки (ПК 1.7.);
- осуществлять технико-криминалистическое и специальное техническое обеспечение оперативно-служебной деятельности (ПК 1.8.);
- оказывать первую (доврачебную) медицинскую помощь (ПК 1.9.);
- использовать в профессиональной деятельности нормативные правовые акты и документы по обеспечению режима секретности в Российской Федерации (ПК 1.10.);
- обеспечивать защиту сведений, составляющих государственную тайну, сведений конфиденциального характера и иных охраняемых законом тайн (ПК 1.11.);
- осуществлять предупреждение преступлений и иных правонарушений на основе использования знаний о закономерностях преступности, преступного поведения и методов их предупреждения, выявлять и устранять причины и условия, способствующие совершению правонарушений (ПК 1.12.);
- осуществлять организационно-управленческие функции в рамках малых групп, как в условиях повседневной служебной деятельности, так и в нестандартных условиях, экстремальных ситуациях (ПК 2.1.);
- осуществлять , документационное обеспечение управленческой деятельности (ПК 2.2.).

Результат изучения дисциплины:

Уметь:

- организовывать и проводить мероприятия по защите работающих и населения от негативных воздействий чрезвычайных ситуаций;
- предпринимать профилактические меры для снижения уровня опасностей различного вида и их последствий в профессиональной деятельности и быту;
- использовать средства индивидуальной и коллективной защиты от оружия массового поражения;
- применять первичные средства пожаротушения;
- ориентироваться в перечне военно-учетных специальностей и самостоятельно определять среди них родственные полученной специальности;
- применять профессиональные знания в ходе исполнения обязанностей военной службы на воинских должностях в соответствии с полученной специальностью;
- владеть способами бесконфликтного общения и саморегуляции в повседневной деятельности и экстремальных условиях военной службы;
- оказывать первую помощь пострадавшим.

Знать:

- принципы обеспечения устойчивости объектов экономики, прогнозирования развития событий и оценки последствий при техногенных чрезвычайных ситуациях и стихийных явлениях, в том числе в условиях противодействия терроризму как серьезной угрозе национальной безопасности России;
- основные виды потенциальных опасностей и их последствия в профессиональной деятельности и быту, принципы снижения вероятности их реализации;
- основы военной службы и обороны государства;
- задачи и основные мероприятия гражданской обороны; способы защиты населения от оружия массового поражения;
- меры пожарной безопасности и правила безопасного поведения при пожарах;

- организацию и порядок призыва граждан на военную службу и поступления на нее в добровольном порядке;
- основные виды вооружения, военной техники и специального снаряжения, состоящих на вооружении (оснащении) воинских подразделений, в которых имеются военно-учетные специальности, родственные специальностям СПО;
- область применения получаемых профессиональных знаний при исполнении обязанностей военной службы;
- порядок и правила оказания первой помощи пострадавшим.

1 ЦЕЛИ ОСВОЕНИЯ ДИСЦИПЛИНЫ

Целью освоения учебной дисциплины «Безопасность жизнедеятельности» является выработка идеологии безопасности, формирование безопасного мышления и поведения.

Задачи дисциплины:

развитие у обучаемых черт личности, необходимых для безопасного поведения в чрезвычайных ситуациях и при прохождении военной службы; бдительности по предотвращению актов терроризма; потребности ведения здорового образа жизни;

ознакомление обучаемых с законодательными и практическими мерами защита жизненно важных интересов личности, общества и государства, имущества и окружающей среды от внешних и внутренних опасностей и угроз, способных погубить их, нанести неприемлемый ущерб для выживания и развития;

обучение студентов оценивать ситуации, опасные для жизни и здоровья; действовать в чрезвычайных ситуациях; использовать средства индивидуальной и коллективной защиты; оказывать первую медицинскую помощь пострадавшим.

2 ПЕРЕЧЕНЬ ПЛАНИРУЕМЫХ РЕЗУЛЬТАТОВ ОБУЧЕНИЯ ПО ДИСЦИПЛИНЕ

Результатом освоения дисциплины «Безопасность жизнедеятельности» является формирование у обучающихся следующих компетенций:

общих

- понимать сущность и социальную значимость своей будущей профессии, проявлять к ней устойчивый интерес (ОК 1);
- понимать и анализировать вопросы ценностно-мотивационной сферы (ОК 2);
- организовывать собственную деятельность, выбирать типовые методы и способы выполнения профессиональных задач, оценивать их эффективность и качество (ОК 3);
- принимать решения в стандартных и нестандартных ситуациях, в том числе ситуациях риска, и нести за них ответственность (ОК 4);
- проявлять психологическую устойчивость в сложных и экстремальных ситуациях, предупреждать и разрешать конфликты в процессе профессиональной деятельности (ОК 5);
- осуществлять поиск и использование информации, необходимой для эффективного выполнения профессиональных задач, профессионального и личностного развития (ОК 6);
- использовать информационно-коммуникационные технологии в профессиональной деятельности (ОК 7);
- правильно строить отношения с коллегами, с различными категориями граждан, в том числе с представителями различных национальностей и конфессий (ОК 8);
- устанавливать психологический контакт с окружающими (ОК 9);
- адаптироваться к меняющимся условиям профессиональной деятельности (ОК 10).
- самостоятельно определять задачи профессионального и личностного развития, заниматься самообразованием, осознанно планировать повышение квалификации (ОК 11);
- выполнять профессиональные задачи в соответствии с нормами морали, профессиональной этики и служебного этикета (ОК 12);
- проявлять нетерпимость к коррупционному поведению, уважительно относиться к праву и закону (ОК 13);
- организовывать свою жизнь в соответствии с социально значимыми представлениями о здоровом образе жизни, поддерживать должный уровень физической подготовленности, необходимый для социальной и профессиональной деятельности (ОК 14).

профессиональных

- юридически квалифицировать факты, события и обстоятельства. Принимать решения и совершать юридические действия в точном соответствии с законом (ПК 1.1.);
- обеспечивать соблюдение законодательства субъектами права (ПК 1.2.);
- осуществлять реализацию норм материального и процессуального права (ПК 1.3.);
- обеспечивать законность и правопорядок, безопасность личности, общества и государства, охранять общественный порядок (ПК 1.4.);
- осуществлять оперативно-служебные мероприятия в соответствии с профилем подготовки (ПК 1.5.);
- применять меры административного пресечения правонарушений, включая применение физической силы и специальных средств (ПК 1.6.);
- обеспечивать выявление, раскрытие и расследование преступлений и иных правонарушений в соответствии с профилем подготовки (ПК 1.7.);
- осуществлять технико-криминалистическое и специальное техническое обеспечение оперативно-служебной деятельности (ПК 1.8.);
- оказывать первую (доврачебную) медицинскую помощь (ПК 1.9.);
- использовать в профессиональной деятельности нормативные правовые акты и документы по обеспечению режима секретности в Российской Федерации (ПК 1.10.);
- обеспечивать защиту сведений, составляющих государственную тайну, сведений конфиденциального характера и иных охраняемых законом тайн (ПК 1.11.);
- осуществлять предупреждение преступлений и иных правонарушений на основе использования знаний о закономерностях преступности, преступного поведения и методов их предупреждения, выявлять и устранять причины и условия, способствующие совершению правонарушений (ПК 1.12.);
- осуществлять организационно-управленческие функции в рамках малых групп, как в условиях повседневной служебной деятельности, так и в нестандартных условиях, экстремальных ситуациях (ПК 2.1.);
- осуществлять , документационное обеспечение управленческой деятельности (ПК 2.2.).

В результате освоения дисциплины обучающийся должен:

Знать:	<ul style="list-style-type: none">- принципы обеспечения устойчивости объектов экономики, прогнозирования развития событий и оценки последствий при техногенных чрезвычайных ситуациях и стихийных явлениях, в том числе в условиях противодействия терроризму как серьезной угрозе национальной безопасности России;- основные виды потенциальных опасностей и их последствия в профессиональной деятельности и быту, принципы снижения вероятности их реализации;- основы военной службы и обороны государства;- задачи и основные мероприятия гражданской обороны;- способы защиты населения от оружия массового поражения;- меры пожарной безопасности и правила безопасного поведения при пожарах;- организацию и порядок призыва граждан на военную службу и поступления на нее в добровольном порядке;- основные виды вооружения, военной техники и специального снаряжения, состоящих на вооружении (оснащении) воинских подразделений, в которых имеются военно-учетные специальности, родственные специальностям СПО;- область применения получаемых профессиональных знаний при исполнении обязанностей военной службы;- порядок и правила оказания первой помощи пострадавшим.
Уметь:	<ul style="list-style-type: none">- организовывать и проводить мероприятия по защите работающих и населения от негативных воздействий чрезвычайных ситуаций;- предпринимать профилактические меры для снижения уровня опасностей различного вида и их последствий в профессиональной деятельности и быту;- использовать средства индивидуальной и коллективной защиты от оружия массового поражения;

	<ul style="list-style-type: none"> - применять первичные средства пожаротушения; - ориентироваться в перечне военно-учетных специальностей и самостоятельно определять среди них родственные полученной специальности; - применять профессиональные знания в ходе исполнения обязанностей военной службы на воинских должностях в соответствии с полученной специальностью; - владеть способами бесконфликтного общения и саморегуляции в повседневной деятельности и экстремальных условиях военной службы; - оказывать первую помощь пострадавшим.
--	---

3 МЕСТО ДИСЦИПЛИНЫ В СТРУКТУРЕ ОБРАЗОВАТЕЛЬНОЙ ПРОГРАММЫ

Дисциплина «Безопасность жизнедеятельности» является общепрофессиональной дисциплиной профессионального учебного цикла учебного плана по специальности 40.02.02. Правоохранительная деятельность.

4 ОБЪЕМ ДИСЦИПЛИНЫ С УКАЗАНИЕМ КОЛИЧЕСТВА АКАДЕМИЧЕСКИХ ЧАСОВ, ВЫДЕЛЕННЫХ НА КОНТАКТНУЮ РАБОТУ ОБУЧАЮЩИХСЯ С ПРЕПОДАВАТЕЛЕМ (ПО ВИДАМ УЧЕБНЫХ ЗАНЯТИЙ) И НА САМОСТОЯТЕЛЬНУЮ РАБОТУ

Трудоемкость дисциплины								контрольные, расчетно-графические работы, рефераты, проч.	курсовые работы (проекты)
часы									
Общая (максим.)	лекции	практ.зан./семинары	лабор.зан	консультации	СР	зачет	экз.		
Очная форма									
114	38	38	-	8	30	+	-	-	-
Заочная форма									
114	6	6	-	-	102	+	-	-	-

5 СОДЕРЖАНИЕ ДИСЦИПЛИНЫ, СТРУКТУРИРОВАННОЕ ПО ТЕМАМ (РАЗДЕЛАМ) С УКАЗАНИЕМ ОТВЕДЕННОГО НА НИХ КОЛИЧЕСТВА АКАДЕМИЧЕСКИХ ЧАСОВ И ВИДОВ УЧЕБНЫХ ЗАНЯТИЙ

5.1 Тематический план изучения дисциплины

№	Тема, раздел	Контактная работа обучающихся с преподавателем			Самостоятельная работа	Осваиваемые элементы компетенций	Наименование оценочного средства
		лекции	практ. знят./сем	лаборат. знят			
1.	Генетическая природа человека и физиология жизнедеятельности.	1	1	-	-	ОК 1 – 14; ПК 1.1 - 1.12, 2.1 - 2.2	тест
2.	Комфортные условия жизнедеятельности.	2	1	-	-		
3.	Здоровый образ жизни как необходимое условие сохранения и укрепления здоровья человека и общества.	1	-	-	3		
4.	Организационные основы по защите населения от ЧС мирного и военного времени.	2	3	-	7		

5.	Чрезвычайные ситуации природного, техногенного и военного характера.	2	4	-	5	ОК 1 – 14; ПК 1.1 - 1.12, 2.1 - 2.2	тест
6.	Организация защиты населения от ЧС мирного и военного времени.	2		-	5		
7.	Обеспечение устойчивости функционирования объектов экономики в ЧС.	2	4	-	3		
8.	Правовые, нормативные и организационные основы обеспечения БЖ.	1	-	-	4		
9.	Ответственность должностных лиц за соблюдением норм и правил БЖ.	1	-	-	3		
10.	Основы военной службы/ Основы медицинских знаний	25/25	25	-	-		
ИТОГО		38	38		30		Зачет

5.2 Содержание учебной дисциплины

Тема 1: Генетическая природа человека и физиология жизнедеятельности.

Среда обитания и генетическая природа человека. Взаимодействие человека со средой обитания. Адаптации человека к факторам внешней среды. Реакция человека на действие внешних раздражителей. Характеристика анализаторов: мышечное чувство, обоняние, зрение, осязание, слух, ощущение боли и др. Формы трудовой деятельности человека. Энергетические затраты и терморегулирование организма при различных формах деятельности.

Тема 2: Комфортные условия жизнедеятельности.

Параметры безопасной жизнедеятельности человека в среде его обитания. Предупреждение проявления опасных и вредных факторов. Безопасность жизнедеятельности в производственных условиях. Организация безопасного труда. Эргономические и эстетические требования к производственным помещениям и оборудованию. Динамика работоспособности человека в течение рабочего дня. Пути снижения утомления и монотонности труда. Режимы труда и отдыха. Особенности режимов труда подростков и женщин. Безопасность жизнедеятельности в бытовой среде.

Тема 3: Здоровый образ жизни как необходимое условие сохранения и укрепления здоровья человека и общества.

Здоровье человека и здоровый образ жизни. Здоровье - одна из основных жизненных ценностей человека. Здоровье физическое и духовное, их взаимосвязь и влияние на жизнедеятельность человека. Общественное здоровье, факторы, влияющие на здоровье и факторы, разрушающие здоровье. Вредные привычки и их влияние на здоровье. Профилактика злоупотребления психическими активными веществами. Правовые основы оказания первой медицинской помощи. Ситуации, при которых человек нуждается в оказании первой медицинской помощи. Первая медицинская помощь при ранениях. Виды ран и общие правила оказания первой медицинской помощи. Первая медицинская помощь при травмах.

Тема 4: Организационные основы по защите населения от ЧС мирного и военного времени.

МЧС России - федеральный орган управления в области защиты населения и территории от ЧС. Основные задачи МЧС России в области гражданской обороны, защиты населения и территорий от ЧС. Единая государственная система предупреждения и ликвидации ЧС (РСЧС). Основная цель создания этой системы, основные задачи РСЧС по защите населения от ЧС. Гражданская оборона, ее структура и задачи по защите населе-

ния от опасностей, возникающих при ведении военных действий или вследствие этих действий. Проведение оценки обстановки после техногенной катастрофы.

Тема 5: Чрезвычайные ситуации природного, техногенного и военного характера.

Общая характеристика чрезвычайных ситуаций (ЧС) природного и техногенного характера, источники их возникновения. Классификация чрезвычайных ситуаций по масштабам их распространения и тяжести последствий. ЧС военного характера, которые могут возникнуть на территории России в случае локальных вооруженных конфликтов или ведения широко - масштабных боевых действий. Основные источники ЧС военного характера - современные средства поражения. Прогнозирование ЧС. Теоретические основы прогнозирования ЧС природного и техногенных катастроф. Порядок выявления и оценки обстановки.

Тема 6: Организация защиты населения от ЧС мирного и военного времени.

Основные принципы и нормативно - правовая база защиты населения от ЧС. Деятельность государства в области защиты населения от ЧС федеральные законы и другие, нормативно правовые акты Российской Федерации в области безопасности и жизнедеятельности. Инженерная защита населения от ЧС. Порядок использования инженерных сооружений для защиты населения от ЧС. Организация и выполнение организационных мероприятий. Основные положения по эвакуации населения в мирное и военное время. Организация эвакуационных мероприятий при стихийных бедствиях, авариях и катастрофах. Применение средств индивидуальной защиты в ЧС. Назначение и порядок применения средств индивидуальной защиты органов дыхания, кожи и средств медицинской защиты в ЧС. Организация аварийно-спасательных и других неотложных работ в законах ЧС. (АСДНР). Особенности (загрязненной) радио - активными и отравляющими (аварийно - химически опасными) веществами, а также при стихийных бедствиях.

Тема 7: Обеспечение устойчивости функционирования объектов экономики в ЧС.

Общие понятия об устойчивости объектов экономики в ЧС. Основные мероприятия, обеспечивающие повышение устойчивости объектов экономики. Обеспечение надежной защиты рабочих и служащих, повышение надежности инженерно-технического комплекса, обеспечение надежности и оперативности управления производством, подготовка объектов к переводу на аварийный режим работы подготовка к восстановлению нарушенного производства.

Тема 8: Правовые, нормативные и организационные основы обеспечения БЖ.

Отражение проблем БЖ в федеральных законах и иных нормативных правовых актах Российской Федерации, а также в законах и иных нормативных правовых актах субъектов Российской Федерации об охране труда, а также устанавливаются правила, процедуры и критерии, направленные на сохранение жизни и здоровья работников в процессе трудовой деятельности. Общегосударственные и ведомственные правила и нормы по охране труда и противопожарной защите в производственной и бытовой среде. Организационные мероприятия по обеспечению безопасности жизнедеятельности в производственной и бытовой среде.

Тема 9: Ответственность должностных лиц за соблюдение норм и правил БЖ.

Распределение обязанностей административного и технического персонала предприятий (организаций и учреждений) по обеспечению БЖ. Типовые положения и инструкции должностных лиц различных категорий по охране труда, пожарной безопасности и гражданской обороне. Ответственность за нарушение правил и норм БЖ.

Тема 10: Основы военной службы

Организация вооруженных сил Московского государства в XIV—XV веках. Военная реформа Ивана Грозного в середине XVI века. Военная реформа Петра I. Военные реформы в России во второй половине XIX века, создание массовой армии. Создание советских Вооруженных Сил, их структура и предназначение. Вооруженные Силы Российской Федерации, основные предпосылки проведения военной реформы.

Виды Вооруженных Сил Российской Федерации, рода Вооруженных Сил Российской Федерации, рода войск. Сухопутные войска: история создания, предназначение,

структура. Военно-Воздушные Силы: история создания, предназначение, структура. Военно-Морской Флот, история создания, предназначение, структура. Ракетные войска стратегического назначения: история создания, предназначение, структура. Космические войска: история создания, предназначение, структура. Воздушно-десантные войска: история создания, предназначение, структура. Функции и основные задачи современных Вооруженных Сил России, их роль и место в системе обеспечения национальной безопасности. Реформа Вооруженных Сил. Другие войска: пограничные войска Федеральной службы безопасности Российской Федерации, внутренние войска Министерства внутренних дел Российской Федерации, железнодорожные войска Российской Федерации, войска гражданской обороны МЧС Росси. Их состав и предназначение.

Основные понятия о воинской обязанности. Организация воинского учета и его предназначение. Первоначальная постановка граждан на воинский учет. Обязанности граждан по воинскому учету. Организация медицинского освидетельствования граждан при первоначальной постановке на воинский учет. Обязательная подготовка граждан к военной службе. Основное содержание обязательной подготовки гражданина к военной службе. Добровольная подготовка граждан к военной службе. Основные направления добровольной подготовки граждан к военной службе. Занятия военно-прикладными видами спорта. Обучение по дополнительным образовательным программам, имеющее целью военную подготовку несовершеннолетних граждан в общеобразовательных учреждениях среднего (полного) общего образования. Обучение по программам подготовки офицеров запаса на военных кафедрах в образовательных учреждениях высшего профессионального образования. Призыв на военную службу. Особенности прохождения военной службы по призыву. Прохождение военной службы по контракту. Основные условия прохождения военной службы по контракту. Требования, предъявляемые к гражданам, поступающим на военную службу по контракту. Альтернативная гражданская служба. Требования, предъявляемые к гражданам, для прохождения альтернативной гражданской службы. Особенности прохождения альтернативной гражданской службы. Требования воинской деятельности, предъявляемые к моральным, индивидуально-психологическим и профессиональным качествам гражданина. Виды воинской деятельности и их особенности. Особенности воинской деятельности в различных видах Вооруженных Сил и родах войск. Требования к психическим и морально-этическим качествам призывника. Основные понятия о психологической совместимости членов воинского коллектива (экипажа, боевого расчета). Общие права и обязанности военнослужащих. Военнослужащий — подчиненный, строго соблюдающий Конституцию и законы Российской Федерации, выполняющий требования воинских уставов, приказы командиров и начальников. Воинская дисциплина, ее сущность и значение. Дисциплинарные взыскания, налагаемые на солдат и матросов, проходящих военную службу по призыву. Уголовная ответственность за преступления против военной службы (неисполнение приказа, нарушение уставных правил взаимоотношений между военнослужащими, самовольное оставление части и др.). Соблюдение норм международного гуманитарного права.

Основы медицинских знаний

Здоровье и здоровый образ жизни. Общие понятия о здоровье. Здоровый образ жизни — основа укрепления и сохранения личного здоровья. Факторы, способствующие укреплению здоровья. Двигательная активность и закаливание организма. Занятия физической культурой. Репродуктивное здоровье как составляющая часть здоровья человека и общества. Основные инфекционные болезни, их классификация и профилактика. Алкоголь и его влияние на здоровье человека, социальные последствия употребления алкоголя, снижение умственной и физической работоспособности. Курение и его влияние на состояние здоровья. Табачный дым и его составные части. Влияние курения на нервную систему, сердечнососудистую систему. Пассивное курение и его влияние на здоровье. Наркотики. Наркомания и токсикомания, общие понятия и определения. Социальные последствия пристрастия к наркотикам. Профилактика наркомании. Первая медицинская помощь при травмах и ранениях. Первая медицинская помощь при острой сердечной не-

достаточности и инсульте. Первая медицинская помощь при остановке сердца. Первая медицинская помощь при ожогах, отравлениях, тепловом ударе, электротравме, обмороке, отравление угарным газом, кровотечениям и др.

Консультации

Формы проведения консультаций: индивидуальные и (или) групповые.

6 ПЕРЕЧЕНЬ УЧЕБНО-МЕТОДИЧЕСКОГО ОБЕСПЕЧЕНИЯ ДЛЯ САМОСТОЯТЕЛЬНОЙ РАБОТЫ ОБУЧАЮЩИХСЯ ПО ДИСЦИПЛИНЕ

Для организации самостоятельной работы обучающихся по изучению дисциплины «Безопасность жизнедеятельности» кафедрой подготовлены *Методические указания по организации самостоятельной работы и задания для обучающихся специальности 40.02.02 Правоохранительная деятельность*.

Обоснование затрат времени на самостоятельную работу обучающихся (СРО)

Суммарный объем часов на СРО очной формы обучения составляет 30 часов.

№ п/п	Виды самостоятельной работы	Единица измерения	Норма времени, час	Расчетная трудоемкость СРО по нормам, час.	Принятая трудоемкость СРО, час.
1	Повторение материала лекций	1 час	0,1-4,0	0, 24 x 38= 9,12	9
2	Самостоятельное изучение тем дисциплины	1 тема	1,0-8,0	1,0 x 9 = 9	9
3	Подготовка к практическим (семинарским, лабораторным) занятиям	1 занятие	0,3-2,0	0, 24 x 38= 9,12	9
4	Подготовка к тестированию	1 тест по теме	0,1-0,5	0,3 x 9=2,7	3
	Итого:				30

Суммарный объем часов на СРО заочной формы обучения составляет 102 часов.

№ п/п	Виды самостоятельной работы	Единица измерения	Норма времени, час	Расчетная трудоемкость СРО по нормам, час.	Принятая трудоемкость СРО, час.
1	Повторение материала лекций	1 час	0,1-4,0	1,5 x 6= 9	9
2	Самостоятельное изучение тем дисциплины	1 тема	1,0-8,0	6,0 x 9 = 54	54
3	Подготовка к практическим (семинарским, лабораторным) занятиям	1 занятие	0,3-2,0	2,0 x 6= 12	12
4	Подготовка к тестированию	1 тест по теме	0,1-1,5	1,0x 9=9	9
5	Подготовка к зачету	1 зачет	4,0-18,0	18,0x1=18	18
	Итого:				102

Форма контроля самостоятельной работы студентов – проверка на практическом занятии.

7 ТЕКУЩИЙ КОНТРОЛЬ И ПРОМЕЖУТОЧНАЯ АТТЕСТАЦИЯ ОБУЧАЮЩИХСЯ ПО ДИСЦИПЛИНЕ

Оценка результатов обучения осуществляется в ходе текущего контроля успеваемости и промежуточной аттестации.

Формы *текущего контроля* (оценочные средства): тест.

Методическое обеспечение текущего контроля

Наименование оценочного средства	Характеристика оценочного средства	Методика применения оценочного средства	Наполнение оценочного средства	Критерии оценивания/критерии оценки
Тест	Система стандартизированных заданий, позволяющая автоматизировать процедуру измерения уровня знаний и умений обучающегося.	Тест выполняется по темам № 1-9 Проводится в течение курса освоения дисциплины по изученным темам.	КОС* - тестовые задания	Правильность ответа/ оценка «отлично» (зачтено), если правильные ответы составляют 90-100% от общего количества; оценка «хорошо»(зачтено), если правильные ответы составляют 70-89% от общего количества; оценка «удовлетворительно» (зачтено), если правильные ответы составляют 50-69% от общего количества; оценка «неудовлетворительно», (незачтено) выставляется обучающемуся, если правильные ответы составляют 0-49% от общего количества

*- комплекты оценочных средств.

Для осуществления текущего контроля знаний, умений обучающихся используется комплект оценочных средств.

Промежуточная аттестация по итогам освоения дисциплины проводится в форме зачета.

Билет на зачет включает в себя: один теоретический вопрос и практико-ориентированное задание.

Методическое обеспечение промежуточной аттестации

Наименование оценочного средства	Характеристика оценочного средства	Методика применения оценочного средства	Наполнение оценочного средства в КОС	Критерии оценивания/критерии оценки
Зачёт:				
Теоретический вопрос	Индивидуальная деятельность обучающегося по концентрированному выражению накопленного знания, обеспечивает возможность одновременной работы всем обучающимся за фиксированное время по однотипным заданиям, что позволяет преподавателю оценить всех обучающихся. Средство проверки умений применять полученные знания для решения задач определенного типа по теме или разделу.	Количество вопросов в билете - 1	КОС- Комплект теоретических вопросов	Полнота ответа, логичность изложения материала, использование профессиональной лексики (всего 3 балла)/ 3 балла– оценка «отлично» 2 балла– оценка «хорошо» 1 балл – оценка «удовлетворительно» 0 баллов – оценка «неудовлетворительно».

Практико-ориентированное задание (задача)	Задание, в котором обучающемуся предлагаются осмыслить реальную профессионально-ориентированную ситуацию	Количество заданий в билете -1 Предлагаются задания по изученным темам в виде практических ситуаций.	КОС- Ком-плект заданий	Качество решения, полнота ответа, точность и обоснованность расчетов. За каждый показатель 1 балл/оценка <i>«отлично»</i> , если обучающийся получил за ответы 4 балла; оценка <i>«хорошо»</i> , если обучающийся получил за ответы 3 балла; оценка <i>«удовлетворительно»</i> , если обучающийся получил за ответы 2 балла; оценка <i>«неудовлетворительно»</i> , если обучающийся получил за ответы 1 балл.
Итоговая оценка по дисциплине складывается из суммы баллов/ оценок текущего контроля и (или) баллов/оценок по промежуточной аттестации				

Для осуществления промежуточной аттестации обучающихся используется комплект оценочных средств по дисциплине.

8 ПЕРЕЧЕНЬ ОСНОВНОЙ И ДОПОЛНИТЕЛЬНОЙ УЧЕБНОЙ ЛИТЕРАТУРЫ, НЕОБХОДИМОЙ ДЛЯ ОСВОЕНИЯ ДИСЦИПЛИНЫ

8.1 Основная литература

№ п/п	Наименование	Кол-во экз.
1	Безопасность жизнедеятельности [Электронный ресурс]: курс лекций/ — Электрон. текстовые данные.— Воронеж: Воронежский государственный архитектурно-строительный университет, ЭБС АСВ, 2015.— 170 с.— Режим доступа: http://www.iprbookshop.ru/54992.html .— ЭБС «IPRbooks»	Эл. Ресурс
2	Еременко В.Д. Безопасность жизнедеятельности [Электронный ресурс]: учебное пособие/ Еременко В.Д., Остапенко В.С.— Электрон. текстовые данные.— М.: Российский государственный университет правосудия, 2016.— 368 с.— Режим доступа: http://www.iprbookshop.ru/49600.html .— ЭБС «IPRbooks»	Эл. Ресурс
3	Соколов А.Т. Безопасность жизнедеятельности [Электронный ресурс]/ Соколов А.Т.— Электрон. текстовые данные.— М.: Интернет-Университет Информационных Технологий (ИНТУИТ), 2016.— 61 с.— Режим доступа: http://www.iprbookshop.ru/56345.html .— ЭБС «IPRbooks»	Эл. Ресурс

8.2 Дополнительная литература

№ п/п	Наименование	Кол-во экз.
1	Рысин Ю.С. Безопасность жизнедеятельности [Электронный ресурс]: учебное пособие/ Рысин Ю.С., Сланов А.К.— Электрон. текстовые данные.— М.: Московский технический университет связи и информатики, 2016.— 67 с.— Режим доступа: http://www.iprbookshop.ru/61468.html .— ЭБС «IPRbooks»	Эл. Ресурс
2	Ляпустин С.Н. Безопасность жизнедеятельности в таможенных органах [Электронный ресурс]: учебное пособие/ Ляпустин С.Н.— Электрон. текстовые данные.— СПб.: Троицкий мост, 2016.— 160 с.— Режим доступа: http://www.iprbookshop.ru/40851.html .— ЭБС «IPRbooks»	Эл. Ресурс
3	Практикум по безопасности жизнедеятельности [Электронный ресурс]: учебное пособие/ Е.А. Андрианов [и др.].— Электрон. текстовые данные.— Воронеж: Воронежский Государственный Аграрный Университет им. Императора Петра Первого, 2016.— 214 с.— Режим доступа: http://www.iprbookshop.ru/72732.html .— ЭБС «IPRbooks»	Эл. Ресурс

8.3 Справочно-библиографические и периодические издания

1. Безопасность жизнедеятельности: научно-практический и учебно-методический журнал. - М.: Новые технологии, 2001 Выходит ежемесячно.

8.4 Нормативные правовые акты

1. О возмещении трудящимся при несчастных случаях на производстве [Электронный ресурс]: Конвенция № 17 1925. - Режим доступа: ИПС «КонсультантПлюс»

2. О пособиях в случаях производственного травматизма [Электронный ресурс]: Конвенция № 121 1964. - Режим доступа: ИПС «КонсультантПлюс»

3. О прожиточном минимуме в РФ [Электронный ресурс]: федеральный закон от 24 окт. 1997 г. № 134-ФЗ (с доп. и изм.). - Режим доступа: ИПС «КонсультантПлюс».

4. О противодействии терроризму [Электронный ресурс]: федеральный закон от 06 марта 2006 г. № 35-ФЗ (с доп. и изм.). - Режим доступа: ИПС «КонсультантПлюс».

5. О социальной защите инвалидов в РФ [Электронный ресурс]: федеральный закон от 24 нояб. 1995 г. № 181-ФЗ (с доп. и изм.). - Режим доступа: ИПС «КонсультантПлюс».

6. Трудовой кодекс РФ [Электронный ресурс]: Федеральный закон от 30.12.2001 № 197-ФЗ (с доп. и изм.). - Режим доступа: ИПС «КонсультантПлюс».

9 ПЕРЕЧЕНЬ РЕСУРСОВ ИНФОРМАЦИОННО - ТЕЛЕКОММУНИКАЦИОННОЙ СЕТИ «ИНТЕРНЕТ», НЕОБХОДИМЫХ ДЛЯ ОСВОЕНИЯ ДИСЦИПЛИНЫ, ПРОФЕССИОНАЛЬНЫХ БАЗ ДАННЫХ

Министерство здравоохранения Российской Федерации – <http://www.minzdravrf.ru>

Министерство труда и социальной защиты Российской Федерации: <http://www.romintrud.ru>

Международная организация труда (МОТ) – <http://www.ilo.org>

Федеральный Фонд обязательного медицинского страхования: <http://www.ffoms.ru>

Фонд социального страхования Российской Федерации: <http://www.fss.ru>

ИПС «КонсультантПлюс»

E-library: электронная научная библиотека - <https://elibrary.ru>

10 МЕТОДИЧЕСКИЕ УКАЗАНИЯ ДЛЯ ОБУЧАЮЩИХСЯ ПО ОСВОЕНИЮ ДИСЦИПЛИНЫ

Алгоритм работы студентов для качественного усвоения дисциплины включает в себя следующие действия:

1. Изучение рабочей программы дисциплины, что позволит правильно сориентироваться в системе требований, предъявляемых к студенту со стороны преподавателя.

2. Посещение и конспектирование лекций.

3. Обязательная подготовка к практическим занятиям.

4. Изучение основной и дополнительной литературы, нормативных правовых актов, интернет-источников.

5. Выполнение всех видов самостоятельной работы.

11 ПЕРЕЧЕНЬ ПРОГРАММНОГО ОБЕСПЕЧЕНИЯ, ИСПОЛЬЗУЕМОГО ПРИ ОСУЩЕСТВЛЕНИИ ОБРАЗОВАТЕЛЬНОГО ПРОЦЕССА ПО ДИСЦИПЛИНЕ

1. Microsoft Windows 8 Professional

2. Microsoft Office Standard 2013

3. Microsoft Office Professional 2010

4. Система распознавания текста ABBYY FineReader 12 Professional

5. Microsoft Windows 8.1 Professional

6. Microsoft Office Professional 2013

- 7. FineReader 12 Professional
- 8. Microsoft Windows 8.1 Professional

12 ОПИСАНИЕ МАТЕРИАЛЬНО-ТЕХНИЧЕСКОЙ БАЗЫ, НЕОБХОДИМОЙ ДЛЯ ОСУЩЕСТВЛЕНИЯ ОБРАЗОВАТЕЛЬНОГО ПРОЦЕССА ПО ДИСЦИПЛИНЕ

Реализация данной учебной дисциплины осуществляется с использованием материально-технической базы, обеспечивающей проведение всех видов учебных занятий обучающихся, предусмотренных программой учебной дисциплины, соответствующей действующим санитарным и противопожарным правилам и нормам, включающей:

- учебные аудитории для проведения занятий лекционного типа;
- учебная аудитория средств индивидуальной защиты.
- учебные аудитории для групповых и индивидуальных консультаций;
- учебные аудитории для текущего контроля и промежуточной аттестации.

ЛИСТ ИЗМЕНЕНИЙ РАБОЧЕЙ ПРОГРАММЫ ДИСЦИПЛИНЫ

1. Раздел 8 после таблицы дополнить следующими абзацами:

При реализации дисциплины используется балльно-рейтинговая система оценки учебной деятельности в соответствии с Положением о балльно-рейтинговой системе оценки учебной деятельности (учебном рейтинге) обучающихся в ФГБОУ ВО «Уральский государственный горный университет» (СМК ОД.Пл.04-06.222-2021).

Распределение баллов в рамках текущего рейтинга и рейтинга промежуточной аттестации по учебной дисциплине представлены в комплекте оценочных средств по дисциплине.

Полученные значения учебного рейтинга обучающихся в баллах переводятся в оценки, выставляемые по следующей шкале:

Количество баллов	Отметка за экзамен/ зачёт с оценкой	Отметка о зачёте
80-100	Отлично	Зачтено
65-79	Хорошо	
50-64	Удовлетворительно	
0-49	Неудовлетворительно	Не зачтено

2. Рабочая программа актуализирована в части разделов:

– Перечень основной и дополнительной учебной литературы, необходимой для освоения дисциплины;

– Перечень ресурсов информационно-телекоммуникационной сети «Интернет», необходимых для освоения дисциплины;

– Перечень информационных технологий, используемых при осуществлении образовательного процесса по дисциплине (модулю), включая перечень программного обеспечения и информационных справочных систем.

Одобрено на заседании кафедры Антикризисного управления и оценочной деятельности. Протокол № 7 от «18» марта 2021 г.

Заведующий кафедрой

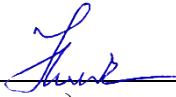
подпись

Мальцев Н.В.
И.О. Фамилия

КОМПЛЕКТ ОЦЕНОЧНЫХ СРЕДСТВ

Текущий контроль

Тест:

Вариант № 1

1. Укажите неточный ответ. «Безопасность жизнедеятельности решает следующие группы задач»:
 - а) идентификация (распознавание) опасностей: вид опасности, пространственные и временные координаты, величина, возможный ущерб, вероятность и др.;
 - б) профилактика идентифицированных опасностей на основе сопоставления затрат и выгод;
 - в) специальные проблемы безопасности (отраслевая безопасность труда, радиационная безопасность, электробезопасность и др.);
 - г) в соответствии с концепцией остаточного риска часть идентифицированных опасностей может с определенной вероятностью реализовываться, следовательно, одна из групп задач;
 - д) действия в условиях чрезвычайных ситуаций.
2. Безопасность:
 - а) область научных знаний, изучающая опасности и способы защиты от них человека в любых условиях его обитания;
 - б) это состояние деятельности, при которой с определенной вероятностью исключаются потенциальные опасности, влияющие на здоровье человека
 - в) процесс распознавания образа опасности, установления возможных причин, пространственных и временных координат, вероятности проявления, величины и последствий опасности;
 - г) совокупность факторов среды обитания, воздействующих на человека.
3. Деятельность – это:
 - а) область научных знаний, изучающая опасности и способы защиты от них человека в любых условиях его обитания;
 - б) состояние деятельности, при котором с определенной вероятностью исключено проявление опасностей или отсутствие чрезмерной опасности;
 - в) процесс распознавания образа опасности, установления возможных причин, пространственных и временных координат, вероятности проявления, величины и последствий опасности;
 - г) сознательное (активное) взаимодействие человека со средой обитания.
4. Опасность — это:
 - а) явления, процессы, объекты, свойства предметов, способные в определенных условиях причинить ущерб здоровью человека;
 - б) заболевание, травмирование, следствием которого может стать летальный исход, инвалидность и т.п;
 - в) совокупность факторов среды обитания, воздействующих на человека;
 - г) процесс распознавания образа опасности, установления возможных причин, пространственных и временных координат, вероятности проявления, величины и последствий опасности.
5. Основные задачи дисциплины безопасность жизнедеятельности:
 - а) идентификация (распознавание и количественная оценка) негативных воздействий среды обитания;
 - б) защита от опасностей или предупреждение воздействия тех или иных негативных факторов на человека;
 - в) ликвидация отрицательных последствий воздействия опасных и вредных факторов, создание нормального, то есть комфортного состояния среды обитания человека;
 - г) все перечисленные.

6. Порядок действий при определении признаков клинической смерти следующий:

а) убедиться в отсутствии сознания, реакции зрачка на свет, дыхания и пульса на сонной артерии;

б) определить наличие отечности нижних и верхних конечностей, реагирование зрачков глаз на свет, отсутствие речи у пострадавшего;

в) убедиться в полной дыхательной активности, в наличии у пострадавшего слуха, а также ушибов, травм головы или позвоночника.

7. Основной причиной смерти человека от 2 до 41 года является:

а) онкологические заболевания;

б) травматизм;

в) сердечно - сосудистые заболевания;

г) дорожно-транспортные происшествия.

8. В настоящее время ежегодно в России в авариях и катастрофах получают травмы:

а) не менее 5000 чел.;

б) около 50000 чел.;

в) более 100000 чел.;

г) около 250000 чел.

9. Закономерности взаимодействия организмов с окружающей средой обитания изучает:

а) биосфера

б) экология+

в) гигиена

г) ноосфера

10. Определите, какие из перечисленных ниже боеприпасов относятся к высокоточному оружию:

а) бетонобойные боеприпасы

б) разведывательно-ударные комплексы

в) управляемые авиационные бомбы

г) боеприпасы объемного взрыва

д) кумулятивные боеприпасы

Вариант № 2

1. Критериями при определении класса опасности вредных веществ служат:

а) ПДК;

б) средняя смертельная доза;

в) средняя смертельная концентрация;

г) все перечисленные;

2. Вредные вещества могут поступать в организм следующим путем (путями):

а) через легкие при вдыхании;

б) через желудочно-кишечный тракт с пищей и водой;

в) через неповрежденную кожу путем резорбции;

г) любым из перечисленных способов. +

3. На какие виды подразделяют вибрации по способу передачи колебаний человеку?

а) вертикальная и горизонтальная;

б) общая и локальная; +

в) постоянная и непостоянная;

г) оптимальная и допустимая;

д) нет правильного ответа.

4. При реанимационной помощи пострадавшему необходимо:

а) положить пострадавшего на спину на мягкую поверхность, приступить к непрямому массажу сердца и искусственной вентиляции лёгких;

б) приступить к непрямому массажу сердца и искусственной вентиляции лёгких;

в) положить пострадавшего на спину на жёсткую поверхность и приступить к непрямому массажу сердца и искусственной вентиляции лёгких.

5. Хроническим называют отравление:
- возникающее постепенно при повторном или многократном поступлении вредного вещества в организм в относительно небольших количествах;
 - это отравление, симптомокомплекс которого развивается при однократном поступлении большого количества вредного вещества в организм;
 - наименьшая концентрация химического вещества, которая вызывает статистически достоверные изменения в организме при однократном воздействии;
 - нет правильного ответа.
6. Порог хронического действия:
- минимальная концентрация химического вещества, которая при хроническом воздействии вызывает существенные (достоверные) изменения в организме лабораторных животных;
 - наименьшая концентрация химического вещества, которая вызывает статистически достоверные изменения в организме при однократном воздействии;
 - максимальная концентрация вредных веществ, не оказывающая вредного воздействия на здоровье человека;
 - нет правильного ответа.
7. Воздействие вибрации на организм человека определяется:
- уровнем виброскорости и виброускорения;
 - диапазоном действующих частот;
 - индивидуальными особенностями человека;
 - все перечисленным.
8. Какие из перечисленных ниже ЧС не относятся к метеорологически опасным явлениям:
- аэрометеорологические: бури, ураганы (12-15 баллов), штормы (9-11 баллов), смерчи, шквалы, торнадо, циклоны;
 - агрометеорологические: крупный град, ливень, снегопад, сильный туман, сильные морозы, необычайная жара, засуха;
 - природные пожары: чрезвычайная пожарная опасность, лесные пожары, торфяные пожары, пожары хлебных массивов, подземные пожары горючих ископаемых;
 - оползни, сели, обвалы, лавины, осыпи, цунами, провал земной поверхности.
9. На пороге болевого ощущения человеческое ухо воспринимает звуковое давление P_0 :
- $P_0 = 0,03 \text{ Па}$;
 - $P_0 = 200 \text{ Па}$;
 - $P_0 = 50 \text{ Па}$;
 - $P_0 = 0,05 \text{ Па}$.
10. Действие, каких боеприпасов основано на поражении людей, техники и объектов посредством высоких температур:
- боеприпасов объемного взрыва
 - зажигательных боеприпасов
 - кумулятивных боеприпасов
 - фугасных боеприпасов
 - боеприпасов температурного воздействия

Вариант № 3

1. Что такое «антропогенные опасности»?
- негативные воздействия, внезапно возникающие, периодически или постоянно действующие в системе «человек-среда обитания»;
 - опасности, обусловленные климатическими и природными явлениями;
 - опасности, созданные элементами техносферы;
 - опасности, возникающие в результате ошибочных действий людей;
 - нет правильного ответа.
2. Ваши действия при непрямом массаже сердца:
- положить пострадавшего на ровную твёрдую поверхность, встать на колени с левой стороны от пострадавшего параллельно его продольной оси, на область сердца положить

сразу две ладони, при этом пальцы рук должны быть разжаты, поочередно надавливать на грудину сначала правой, потом левой ладонью;

б) положить пострадавшего на кровать или на диван и встать от него с левой стороны, в точку проекции сердца на грудине положить ладони, давить на грудину руками с полусогнутыми пальцами поочередно и ритмично через каждые 2-3 с;

в) положить пострадавшего на ровную твёрдую поверхность, встать на колени с левой стороны от пострадавшего параллельно его продольной оси; в точку проекции сердца на грудине положить ладони, пальцы должны быть приподняты, большие пальцы смотреть в разные стороны, давить на грудь только прямыми руками, используя массу тела, ладони не отрывать от грудины пострадавшего, каждое следующее движение производить после того, как грудная клетка вернётся в исходное положение.

3. К локальным, объектовым и местным относятся чрезвычайные ситуации:

а) не выходящие за пределы одного функционального подразделения, производства, населенного пункта;

б) охватывающие целые регионы, государства;

в) охватывающие несколько государств;

г) все ответы верны.

4. Постоянная работа при низком освещении ведет:

а) к развитию близорукости (миопии); уменьшению остроты зрения;

б) к развитию дальнозоркости;

в) к ослаблению мышечного аппарата глаза;

г) нет правильного ответа.

5. Какие факторы образуют среду обитания человека?

а) химические;

б) биологические;

в) физические;

г) информационные;

д) социальные.

6. Риск для человека пострадавшего в автомобильной катастрофе составляет:

а) 0,01 в год;

б) 0,001 в год;

в) 0,0001 в год;

г) 0,00001 в год.

7. На практике необходимый уровень безопасности технических средств и технологических процессов устанавливается:

а) санитарными нормами;

б) системой государственных стандартов безопасности труда (ССБТ);

в) нормативами допустимых уровней риска;

г) соблюдением правил техники безопасности.

8. Свойство организма как целого отвечать изменениями жизнедеятельности на воздействия окружающей среды:

а) устойчивость;

б) приспособляемость;

в) реактивность;

г) рефлекс.

9. Воздействие на психику и сознание человека помимо его воли оказывает:

а) лазерное оружие;

б) высокоточное оружие;

в) информационное оружие;

г) ядерное оружие;

д) климатическое оружие

10. Группа экологических факторов, объединяющие факторы, связанные с воздействием человека на природную среду:

- а) биотические;
- б) биотехнические;
- в) абиотические;
- г) антропогенные

Вариант № 4

1. При термическом действии электрического тока на организм человека происходит:
 - а) разрыв и расслоение тканей;
 - б) ударное действие испарения жидкости из тканей организма;
 - в) перегрев и функциональное расстройство органов на пути прохождения тока;
 - г) раздражение и перевозбуждение нервной системы
2. Если кровотечение сопровождается излиянием крови во внутренние органы, полости и ткани, то оно называется:
 - а) полостным;
 - б) внутренним;
 - в) закрытым.
3. Безопасность жизнедеятельности это:
 - а) область научных знаний, изучающая опасности и способы защиты от них человека в любых условиях его обитания;
 - б) состояние деятельности, при котором с определенной вероятностью исключено проявление опасностей, или отсутствие чрезмерной опасности;
 - в) процесс распознавания образа опасности, установления возможных причин, пространственных и временных координат, вероятности проявления, величины и последствий опасности;
 - г) совокупность факторов среды обитания, воздействующих на человека
4. Условия деятельности:
 - а) область научных знаний, изучающая опасности и способы защиты от них человека в любых условиях его обитания;
 - б) состояние деятельности, при котором с определенной вероятностью исключено проявление опасностей, или отсутствие чрезмерной опасности;
 - в) процесс распознавания образа опасности, установления возможных причин, пространственных и временных координат, вероятности проявления, величины и последствий опасности;
 - г) совокупность факторов среды обитания, воздействующих на человека
5. К физическим опасным и вредным факторам НЕ ОТНОСЯТСЯ:
 - а) движущиеся машины и механизмы, подвижные части оборудования, неустойчивые конструкции и природные образования;
 - б) вредные вещества, используемые в технологических процессах;
 - в) острые и падающие предметы;
 - г) повышение и понижение температуры воздуха и окружающих поверхностей
6. Силы гражданской обороны
 - а) гражданские формирования, специально предназначенные для решения задач в области ГО;
 - б) воинские формирования, специально предназначенные для решения задач в области ГО;
 - в) специальные формирования, специально предназначенные для решения задач в области ГО
7. В настоящее время ежегодно в России в авариях и катастрофах гибнет:
 - а) не менее 5000 чел.;
 - б) около 50000 чел.;
 - в) более 100000 чел.;
 - г) около 250000 чел.
8. Закономерности взаимодействия организмов с окружающей средой обитания изучает:
 - а) биосфера;

- б) экология;
 - в) гигиена;
 - г) ноосфера
9. Для обычных общих условий приемлемый риск гибели для человека принимается равным:
- а) 1 на 10000 случаев в год;
 - б) 1 на 100000 случаев в год;
 - в) 1 на 1000000 случаев в год;
 - г) 1 на 10000000 случаев в год
10. Условия, при которых создается возможность возникновения несчастного случая, называют:
- а) опасной зоной;
 - б) опасной ситуацией;
 - в) экстремальной ситуацией;
 - г) условия потенциального риска

Вариант № 5

1. К физическим опасным и вредным факторам НЕ ОТНОСЯТСЯ:
- а) повышенная запыленность и загазованность;
 - б) промышленные яды;
 - в) повышенный уровень шума, акустических колебаний, вибрации;
 - г) повышенное или пониженное барометрическое давление
2. К химически опасным и вредным факторам относятся:
- а) вредные вещества, используемые в технологических процессах; промышленные яды, используемые в сельском хозяйстве и в быту ядохимикаты;
 - б) лекарственные средства, применяемые не по назначению;
 - в) боевые отравляющие вещества;
 - г) все перечисленное
3. Психофизиологические производственные факторы могут:
- а) оказывать неблагоприятное воздействие на функциональное состояние организма человека;
 - б) оказывать неблагоприятное воздействие на самочувствие, эмоциональную и интеллектуальную сферы;
 - в) приводить к стойкому снижению работоспособности и нарушению состояния здоровья;
 - г) все ответы верны
4. В зависимости от нормируемого фактора окружающей среды различают:
- а) ориентировочные безопасные уровни воздействия (ОБУВ);
 - б) предельно допустимые выбросы (ПДВ);
 - в) предельно допустимые сбросы (ПДС);
 - г) все перечисленные
5. Артериальное кровотечение возникает:
- а) при повреждении какой-либо артерии в результате глубокого ранения;
 - б) при поверхностном ранении в случае повреждения сосуда;
 - в) при неглубоком ранении в случае повреждения любого из сосудов.
6. Критериями при определении класса опасности вредных веществ являются:
- а) ПДК;
 - б) средняя смертельная доза;
 - в) средняя смертельная концентрация;
 - г) все перечисленные
7. Основным и наиболее опасным путем поступления вредных веществ в организм является поступление:
- а) через желудочно-кишечный тракт с пищей и водой;
 - б) через органы;

- в) через неповрежденную кожу путем резорбции;
 - г) через поврежденную кожу
8. Комбинированное действие химических веществ на организм, при котором действие веществ в комбинации суммируется, называется:
- а) синергизм;
 - б) антагонизм;
 - в) суммация или аддитивное действие;
 - г) мультиплексирование
9. Порог острого действия:
- а) наименьшая концентрация химического вещества, которая вызывает статистически достоверные изменения в организме при однократном воздействии;
 - б) минимальная концентрация, которая при хроническом воздействии вызывает существенные (достоверные) изменения в организме лабораторных животных;
 - в) максимальная концентрация вредных веществ, не оказывающая вредного воздействия на здоровье человека;
 - г) все перечисленное
10. Воздействие вибрации на организм человека определяется:
- а) уровнем виброскорости и виброускорения;
 - б) диапазоном действующих частот;
 - в) индивидуальными особенностями человека;
 - г) всем перечисленным

Вариант № 6

1. На пороге слышимости человеческое ухо воспринимает при частоте 1000 Гц звуковое давление P_0 :
- а) $P_0 = 0,0003$ Па;
 - б) $P_0 = 0,00002$ Па;
 - в) $P_0 = 0,000005$ Па;
 - г) $P_0 = 0,05$ Па
2. Особенно опасен инфразвук с частотой:
- а) более 15 Гц;
 - б) около 8 Гц;
 - в) менее 4 Гц;
 - г) 16 КГц
3. Поражающее действие ультразвук оказывает при интенсивности:
- а) выше 120 дБ;
 - б) выше 100 дБ;
 - в) не более 80 дБ;
 - г) 80-90 дБ
4. Действие на организм человека электромагнитных полей определяется:
- а) частотой излучения, его интенсивностью;
 - б) продолжительностью и характером действия;
 - в) индивидуальными особенностями организма;
 - г) всем перечисленным
5. Пороговым (ощутимым) является ток:
- а) менее 50 мкА;
 - б) около 1 мА;
 - в) более 5 мА;
 - г) 12-15 мА
6. Если кровь изливается на поверхность тела, то такое кровотечение называется:
- а) открытым;
 - б) наружным;
 - в) поверхностным
7. Для сухих, отапливаемых помещений с токонепроводящими полами без повышенной

опасности, безопасными для жизни является напряжение:

- а) 127В;
 - б) не выше 42В;
 - в) не выше 36В;
 - г) не выше 12В
8. В случае, когда человек оказывается вблизи упавшего на землю провода, находящегося под напряжением, возникает опасность поражения:
- а) шаговым напряжением;
 - б) напряжением удержания;
 - в) напряжением прикосновения;
 - г) пороговым напряжением
9. Опасность это:
- а) явления, процессы, объекты, свойства предметов, способные в определенных условиях причинить ущерб здоровью человека;
 - б) заболевание, травмирование, следствием которого может стать летальный исход, инвалидность и т.п.;
 - в) совокупность факторов среды обитания, воздействующих на человека;
 - г) процесс распознавания образа опасности, установления возможных причин, пространственных и временных координат, вероятности проявления, величины и последствий опасности
10. Биологическое действие тока на организм человека выражается:
- а) в электролизе жидкости в тканях организма;
 - б) в изменении состава крови;
 - в) в перегреве и функциональном расстройстве органов на пути прохождения тока;
 - г) в раздражении и перевозбуждении нервной системы

Вариант № 7

1. Безопасность:

- а) область научных знаний, изучающая опасности и способы защиты от них человека в любых условиях его обитания;
- б) состояние деятельности, при котором с определенной вероятностью исключено проявление опасностей, или отсутствие чрезмерной опасности;
- в) процесс распознавания образа опасности, установления возможных причин, пространственных и временных координат, вероятности проявления, величины и последствий опасности;
- г) совокупность факторов среды обитания, воздействующих на человека

2. Опасность это:

- а) явления, процессы, объекты, свойства предметов, способные в определенных условиях причинить ущерб здоровью человека;
- б) заболевание, травмирование, следствием которого может стать летальный исход, инвалидность и т.п.;
- в) совокупность факторов среды обитания, воздействующих на человека;
- г) процесс распознавания образа опасности, установления возможных причин, пространственных и временных координат, вероятности проявления, величины и последствий опасности

3. Дополни предложение.

Воинская обязанность-это...

- а) особый вид государственной службы, исполняемой гражданами в Вооружённых силах и других войсках;
- б) установленный государством воинский долг по военной защите своей страны;
- в) установленный государством почётный долг граждан с оружием в руках защищать своё Отечество, нести службу в рядах, Вооружённых сил, проходить вневоинскую подготовку и выполнять другие связанные с обороной страны обязанности.

4. В настоящее время ежегодно в России в авариях и катастрофах получают травмы:

- а) не менее 5000 чел.;
 - б) около 50000 чел.;
 - в) более 100000 чел.;
 - г) около 250000 чел.
5. Факторы, которые приводят в определенных условиях к травматическим повреждениям или внезапным и резким нарушениям здоровья, называют:
- а) критическими;
 - б) потенциальными;
 - в) опасными;
 - г) вредным
6. Условия, при которых создается возможность возникновения несчастного случая, называют:
- а) опасной зоной;
 - б) опасной, экстремальной ситуацией;
 - в) условия потенциального риска
7. К физическим опасным и вредным факторам НЕ ОТНОСЯТСЯ:
- а) повышенный уровень ионизирующих излучений;
 - б) боевые отравляющие вещества;
 - в) повышенное напряжение в цепи, которая может замкнуться на тело человека;
 - г) повышенный уровень электромагнитного излучения, ультрафиолетовой и инфракрасной радиации
8. Факторы, обусловленные особенностями характера и организации труда, параметров рабочего места и оборудования:
- а) производственные факторы;
 - б) психофизиологические производственные факторы;
 - в) физически опасные и вредные факторы;
 - г) химически опасные и вредные факторы
9. В зависимости от нормируемого фактора окружающей среды различают:
- а) ориентировочные безопасные уровни воздействия (ОБУВ);
 - б) предельно допустимые выбросы (ПДВ);
 - в) предельно допустимые сбросы (ПДС);
 - г) все перечисленные
10. Временную остановку кровотечения можно осуществить:
- а) наложением асептической повязки на место кровотечения;
 - б) максимальным разгибанием конечности;
 - в) минимальным сгибанием конечности;
 - г) пальцевым прижатием артериального сосуда выше раны.

Вариант № 8

1. Вредные вещества могут поступать в организм следующим путем (путями):
 - а) через легкие при вдыхании;
 - б) через желудочно-кишечный тракт с пищей и водой;
 - в) через неповрежденную кожу путем резорбции;
 - г) любым из перечисленных способов
2. Комбинированное действие химических веществ на организм, при котором действие веществ в комбинации суммируется, называется:
 - а) синергизм;
 - б) антагонизм;
 - в) суммация или аддитивное действие;
 - г) мультиплексирование
3. Порог хронического действия:
 - а) минимальная концентрация, которая при хроническом воздействии вызывает существенные (достоверные) изменения в организме лабораторных животных;
 - б) наименьшая концентрация химического вещества, которая вызывает статистически

- достоверные изменения в организме при однократном воздействии;
- в) максимальная концентрация вредных веществ, не оказывающая вредного воздействия на здоровье человека;
 - г) нет правильного ответа
4. Какие санкции принимаются в отношении гражданина, на являющегося по вызову военного комиссариата в указанный срок без уважительной причины?
- а) моральная и материальная ответственность;
 - б) дисциплинарная ответственность в соответствии с законодательством РФ;
 - в) административная ответственность в соответствии с законодательством РФ;
 - г) уголовная ответственность в соответствии с Уголовным кодексом РФ.
5. Особенно опасен инфразвук с частотой:
- а) более 15 Гц;
 - б) около 8 Гц;
 - в) менее 4 Гц;
 - г) 16 КГц
6. При непосредственном контакте человека со средами, по которым распространяется ультразвук, возникает контактное его действие на организм человека. При этом поражается:
- а) периферическая нервная система;
 - б) нарушается капиллярное кровообращение в кистях рук;
 - в) суставы в местах контакта, снижается болевая чувствительность;
 - г) все перечисленное
7. Сопротивление человека в нормальных условиях при сухой неповрежденной коже составляет:
- а) единицы МОм;
 - б) сотни кОм;
 - в) десятки кОм;
 - г) 1 кОм
8. Действие тока на мышечные ткани ведет к параличу дыхательных мышц и остановке дыхания:
- а) свыше 25 мА;
 - б) 12-15 мА;
 - в) 50мкА;
 - г) более 1 мА
9. Для помещений с повышенной опасностью (металлические, земляные, кирпичные полы, сырость, возможность касания заземленных элементов конструкций), безопасными для жизни является напряжение:
- а) не выше 42 В;
 - б) не выше 36 В;
 - в) не выше 12 В
10. Способ остановки кровотечения приданием возвышенного положения поврежденной конечности применяется:
- а) при любых ранениях конечности;
 - б) при поверхностных ранениях в случае венозного кровотечения;
 - в) при смешанном кровотечении.

Вариант № 9

1. Биологическое действие тока на организм человека выражается:
- а) в электролизе жидкости в тканях организма;
 - б) в изменении состава крови;
 - в) в перегреве и функциональном расстройстве органов на пути прохождения тока;
 - г) в раздражении и перевозбуждении нервной системы
2. Идентификация опасности:
- а) область научных знаний, изучающая опасности и способы защиты от них человека в

- любых условиях его обитания;
- б) состояние деятельности, при котором с определенной вероятностью исключено проявление опасностей, или отсутствие чрезмерной опасности;
- в) процесс распознавания образа опасности, установления возможных причин, пространственных и временных координат, вероятности проявления, величины и последствий опасности;
- г) совокупность факторов среды обитания, воздействующих на человека
3. Основные задачи дисциплины безопасность жизнедеятельности:
- а) идентификация (распознавание и количественная оценка) негативных воздействий среды обитания;
- б) защита от опасностей или предупреждение воздействия тех или иных негативных факторов на человека;
- в) ликвидация отрицательных последствий воздействия опасных и вредных факторов; создание нормального, то есть комфортного состояния среды обитания человека;
- г) все перечисленные
4. Что рекомендуется делать гражданам в рамках добровольной подготовки к военной службе?
- а) ежедневно выполнять комплекс упражнений утренней гимнастики⁴
- б) заниматься военно-прикладными видами спорта;
- в) обучаться по программам подготовки офицеров запаса на военных кафедрах в ВУЗах.
- г) обучаться в соответствии с дополнительными образовательными программами.
5. Факторы, которые приводят в определенных условиях к травматическим повреждениям или внезапным и резким нарушениям здоровья, называют:
- а) критическими;
- б) потенциальными;
- в) опасными;
- г) вредным
6. В процессе деятельности и жизни человек может оказаться в такой опасной ситуации, когда физические и психологические нагрузки достигают таких пределов, при которых индивидум теряет способность к рациональным поступкам и действиям, адекватным сложившейся ситуации. Такие ситуации называют:
- а) ординарными;
- б) экстремальными;
- в) ситуациями потенциального риска;
- г) катастрофическими
7. К химически опасным и вредным факторам относятся:
- а) вредные вещества, используемые в технологических процессах; промышленные яды, используемые в сельском хозяйстве и в быту ядохимикаты;
- б) лекарственные средства, применяемые не по назначению;
- в) боевые отравляющие вещества;
- г) все перечисленное
8. В зависимости от нормируемого фактора окружающей среды различают:
- а) предельно допустимые концентрации (ПДК);
- б) допустимые остаточные количества (ДОК);
- в) предельно допустимые уровни (ПДУ);
- г) все перечисленные
9. Максимальное время наложения жгута летом не более:
- а) 30 мин;
- б) 60 мин;
- в) 90 мин;
- г) 120 мин.
10. Основным и наиболее опасным путем поступления вредных веществ в организм является поступление:

- а) через желудочно-кишечный тракт с пищей и водой;
- б) через органы;
- в) через неповрежденную кожу путем резорбции — через поврежденную кожу

Вариант № 10

1. На пороге болевого ощущения человеческое ухо воспринимает звуковое давление P_0 :
 - а) $P_0 = 0,03 \text{ Па}$;
 - б) $P_0 = 200 \text{ Па}$;
 - в) $P_0 = 50 \text{ Па}$;
 - г) $P_0 = 0,05 \text{ Па}$
2. Инфразвуковые колебания (с частотой менее 16 Гц) вызывают у человека:
 - а) чувство глубокой подавленности и необъяснимого страха;
 - б) эйфории;
 - в) апатии;
 - г) все перечисленное
3. Особенно опасен инфразвук с частотой:
 - а) более 15 Гц;
 - б) около 8 Гц;
 - в) менее 4 Гц;
 - г) 16 КГц
4. Наиболее мощными источниками инфразвука являются:
 - а) паровые турбины;
 - б) дизельные двигатели;
 - в) реактивные двигатели;
 - г) двигатели внутреннего сгорания
5. Что характерно для любого воинского коллектива?
 - а) автономия, означающая определённую самостоятельность и проявляющаяся в выполнении функций, свойственных только этому коллективу;
 - б) способность сохранять структуру и функции;
 - в) минимальная численность и состав, позволяющие выполнять возложенные на коллектив функции;
 - г) оптимальная численность и состав, позволяющие полностью выполнять возложенные на коллектив функции с минимальными затратами труда и средств;
 - д) способность быстро изменять организационную структуру.
6. Поражающее действие ультразвуков оказывает при интенсивности:
 - а) выше 120 дБ;
 - б) выше 100 дБ;
 - в) не более 80 дБ;
 - г) 80-90 дБ
7. При непосредственном контакте человека со средами, по которым распространяется ультразвук, возникает контактное его действие на организм человека. При этом поражается:
 - а) периферическая нервная система;
 - б) нарушается капиллярное кровообращение в кистях рук;
 - в) суставы в местах контакта, снижается болевая чувствительность;
 - г) все перечисленное
8. Какую информацию необходимо указывать в записке, прикрепляемой к кровоостанавливающему жгуту:
 - а) фамилию, имя, отчество пострадавшего;
 - б) дату и время получения ранения;
 - в) время наложения жгута (часы, минуты и секунды);
 - г) фамилию, имя и отчество наложившего жгут;
 - д) дату и точное время (часы и минуты) наложения жгута.
9. Действие на организм человека электромагнитных полей определяется:

- а) частотой излучения, его интенсивностью;
 - б) продолжительностью и характером действия;
 - в) индивидуальными особенностями организма;
 - г) всем перечисленным
10. Электромагнитные поля оказывают на организм человека:
- а) тепловое, биологическое воздействие;
 - б) обезболивающее;
 - в) психотропное;
 - г) все перечисленные

Вариант № 11

1. По степени внезапности чрезвычайные ситуации классифицируются:
- а) быстро распространяющийся, локальные и объектовые;
 - б) внезапные (непрогнозируемые) и ожидаемые (прогнозируемые);
 - в) умеренные и стремительные;
 - г) все перечисленные
2. Риск для человека пострадавшего в автомобильной катастрофе составляет:
- а) 0,01 в год;
 - б) 0,001 в год;
 - в) 0,0001 в год;
 - г) 0,00001 в год
3. Тяжесть трудового процесса, при статической нагрузке (кгс · с) оценивают:
- а) по величине статической нагрузки за смену при удержании груза, при приложении усилий, одной рукой;
 - б) по величине статической нагрузки при удержании груза, при приложении усилий двумя руками;
 - в) по величине статической нагрузки при удержании груза, при приложении усилий с участием мышц корпуса и ног;
 - г) все перечисленные
4. Региональные, национальные, глобальные чрезвычайные ситуации:
- а) не выходят за пределы одного функционального подразделения;
 - б) не выходят за пределы одного производства, населенного пункта;
 - в) охватывают целые регионы, государства или несколько государств;
 - г) нет правильного ответа
5. Полная безопасность:
- а) недостижима, пока существует источник опасности;
 - б) недостижима принципиально;
 - в) достижима на практике;
 - г) нет правильного ответа
6. Критериями напряженности трудового процесса являются:
- а) напряжение внимания (число производственно-важных объектов наблюдения, длительность сосредоточенного наблюдения в процентах от общего времени смены, плотность сигналов или сообщений в среднем в 1 час) эмоциональное напряжение;
 - б) напряжение анализаторов;
 - в) все перечисленные
7. Какие из перечисленных ниже ЧС не относятся к опасным метеорологическим явлениям:
- а) аэрометеорологические: бури, ураганы (12-15 баллов), штормы (9-11 баллов), смерчи, шквалы, торнадо, циклоны;
 - б) агрометеорологические: крупный град, ливень, снегопад, сильный туман, сильные морозы, необычайная жара, засуха;
 - в) природные пожары: чрезвычайная пожарная опасность, лесные пожары, торфяные пожары, пожары хлебных массивов, подземные пожары горючих ископаемых;
 - г) оползни, сели, обвалы, лавины, осыпи, цунами, провал земной поверхности

8. Обеспечение безопасности осуществляется:
- а) комплексом технических мероприятий;
 - б) снижением риска опасности до уровня не более 0,0000000001;
 - в) снижением риска опасности до некоторого условленного приемлемого уровня;
 - г) ликвидацией последствий аварий и катастроф;
9. Признаками перелома являются:
- а) нарушение функции конечности, сильная боль при попытке движения ею, деформация и некоторое её укорочение, подвижность костей в необычном месте;
 - б) тошнота и рвота, нарушение функции конечности, её деформация и подвижность;
 - в) временная потеря зрения и слуха, появление сильной боли при попытке движения конечностью.
10. Что предусматривает обязательная подготовка к военной службе?
- а) подготовку по основам военной службы в общеобразовательных учреждениях и учебных пунктах органов местного самоуправления,
 - б) участие в военно-патриотической работе и подготовку в военно-патриотических объединениях;
 - в) членство в какой-либо организации, имеющей военную направленность;
 - г) овладение одной или несколькими военно-учётными специальностями;
 - д) прохождение медицинского освидетельствования.

Вариант № 12

1. Группа экологических факторов, объединяющая все влияющие на организм элементы неживой природы (температура, свет, влажность, состав воздуха, воды, почвы и т. д.):
- а) биотические;
 - б) биотехнические;
 - в) абиотические;
 - г) антропогенные
2. Внеплановый инструктаж по охране труда проводят:
- а) при введении в действие новых или переработанных стандартов, правил, инструкций по охране труда;
 - б) при изменении технологического процесса, замене или модернизации оборудования, приспособлений и инструмента, исходного сырья, материалов и других факторов, влияющих на безопасность труда;
 - в) при нарушении работниками требований охраны труда, если эти нарушения создали реальную угрозу наступления тяжких последствий (несчастный случай на производстве, авария и т.п.);
 - г) по требованию должностных лиц органов государственного надзора и контроля;
 - д) при перерывах в работе: для работ с вредными и (или) опасными условиями более 30 календарных дней, а для остальных работ – более 2 месяцев;
 - е) по решению работодателя (или уполномоченного им лица);
 - ё) во всех перечисленных случаях
3. Совокупность всех экосистем Земли называется:
- а) экологией;
 - б) биосферой;
 - в) ноосферой;
 - г) техносферой
4. Основными экологическими нормативными показателями предприятий, технических средств, технологий являются:
- а) предельно допустимые выбросы;
 - б) предельно допустимые концентрации;
 - в) предельно допустимые сбросы;
 - г) ориентировочно безопасный уровень воздействия
5. Какова последовательность оказания первой помощи при ушибах:

- а) на место ушиба приложить тёплую грелку, обеспечить покой пострадавшему и доставить его в медицинское учреждение;
 - б) на место ушиба наложить холод, тугую повязку, обеспечить покой пострадавшему и доставить его в медицинское учреждение;
 - в) на место ушиба нанести йодную сетку, обеспечить покой пострадавшему и доставить его в медицинское учреждение.
6. Переутомление — это:
- а) снижение работоспособности, наступающее в процессе работ;
 - б) патологическое состояние, болезнь, которая не исчезает после обычного отдыха, требует специального лечения;
 - в) потенциальную возможность человека выполнять на протяжении заданного времени и с достаточной эффективностью работу определенного объема и качества;
 - г) нет правильного ответа
7. Понятие «напряженность» чаще всего относят:
- а) к работам с преобладанием нервно – эмоционального напряжения;
 - б) к работам, при выполнении которых преобладают мышечные усилия;
 - в) ко всем видам работ;
 - г) нет правильного ответа
8. Что предусматривает воинская обязанность граждан в период мобилизации, военного положения и в военное время?
- а) отсрочку от военной службы;
 - б) призыв на военную службу;
 - в) прохождение военной службы;
 - г) военное обучение;
 - д) призыв на военные сборы и их прохождение.
9. По степени внезапности чрезвычайные ситуации классифицируются:
- а) быстро распространяющийся, локальные и объектовые;
 - б) внезапные (непрогнозируемые) и ожидаемые (прогнозируемые);
 - в) умеренные и стремительные;
 - г) все перечисленные
10. К локальным, объектовым и местным относятся чрезвычайные ситуации:
- а) не выходящие за пределы одного функционального подразделения, производства, населенного пункта;
 - б) охватывающие целые регионы, государства;
 - в) охватывающие несколько государств;
 - г) все ответы верны

Вариант № 13

1. Степень риска в мировой практике оценивается:
- а) достигнутым уровнем безопасности;
 - б) потенциальным уровнем безопасности;
 - в) вероятностью смертельных случаев для различных видов деятельности;
 - г) вероятностью несчастных случаев для различных видов деятельности
2. Условия, при которых создается возможность возникновения несчастного случая на производстве, называют:
- а) опасной зоной;
 - б) опасной ситуацией;
 - в) экстремальной ситуацией;
 - г) условия потенциального риска
3. К физическим опасным и вредным факторам НЕ ОТНОСЯТСЯ:
- а) движущиеся машины и механизмы, подвижные части оборудования, неустойчивые конструкции и природные образования;
 - б) вредные вещества, используемые в технологических процессах;
 - в) острые и падающие предметы

- г) повышение и понижение температуры воздуха и окружающих поверхностей
4. Установите порядок проведения инструктажей по охране труда:
- а) внеплановый инструктаж по охране труда;
 - б) целевой инструктаж по охране труда на рабочем месте;
 - в) первичный инструктаж по охране труда;
 - г) повторный инструктаж по охране труда;
 - д) вводный инструктаж по охране труда;
5. К химически опасным и вредным факторам относятся:
- а) вредные вещества, используемые в технологических процессах; промышленные яды, используемые в сельском хозяйстве и в быту, ядохимикаты;
 - б) лекарственные средства, применяемые не по назначению;
 - в) боевые отравляющие вещества;
 - г) все перечисленное
6. Факторы, обусловленные особенностями характера и организации труда, параметров рабочего места и оборудования:
- а) производственные факторы;
 - б) психофизиологические производственные факторы;
 - в) физически опасные и вредные факторы;
 - г) химически опасные и вредные факторы
7. Дополни предложение.
Воинская обязанность-это...
- а) особый вид государственной службы, исполняемой гражданами в Вооружённых силах и других войсках;
 - б) установленный государством воинский долг по военной защите своей страны;
 - в) установленный государством почётный долг граждан с оружием в руках защищать своё Отечество, нести службу в рядах, Вооружённых сил, проходить вневоинскую подготовку и выполнять другие связанные с обороной страны обязанности.
8. В зависимости от нормируемого фактора окружающей среды различают:
- а) ориентировочные безопасные уровни воздействия (ОБУВ);
 - б) предельно допустимые выбросы (ПДВ);
 - в) предельно допустимые сбросы (ПДС);
 - г) все перечисленные
9. При ожоге необходимо:
- а) срезать ножницами одежду, на повреждённую поверхность на 5-10 мин наложить холод, здоровую кожу вокруг ожога продезинфицировать, на обожжённую поверхность наложить стерильную повязку и направить пострадавшего в медицинское учреждение;
 - б) срезать ножницами одежду, повреждённую поверхность смазать йодом, а затем маслом, наложить стерильную повязку и направить пострадавшего в медицинское учреждение;
 - в) не срезая ножницами одежды, залить обожжённую поверхность маслом. Наложить стерильную повязку и направить пострадавшего в медицинское учреждение.
10. Критериями при определении класса опасности вредных веществ являются:
- а) ПДК;
 - б) средняя смертельная доза;
 - в) средняя смертельная концентрация;
 - г) все перечисленные

Вариант № 14

1. Верхняя граница терморегуляции человека в состоянии покоя составляет:
- а) температура воздуха 30 - 31 °С при относительной влажности 85%;
 - б) температура воздуха 30 - 31 °С при относительной влажности 95%;
 - в) температура воздуха 40 °С при относительной влажности 30%;
 - г) составляет 5 - 10 °С при относительной влажности воздуха! 40-60%
2. Острая лучевая болезнь развивается при однократном тотальном облучении тела в

поражающих дозах:

- а) свыше 1 рад;
 - б) свыше 10 рад;
 - в) свыше 50 рад;
 - г) свыше 100 рад
3. Основная доля причин возникновения опасности в технической системе приходится на неправильные действия людей. К группе «человеческого фактора» НЕ ОТНОСЯТСЯ:
- а) слабый контроль или неисполнительность в проведении регламентных испытаний оборудования и поверки контрольно-измерительной аппаратуры;
 - б) недостаточная надежность сложных технических систем;
 - в) наличие факторов дискомфорта в работе, вызывающих процессы торможения, утомления, перенапряжения организма человека;
 - г) неиспользование необходимых средств индивидуальной защиты и безопасности
4. Наблюдение за состоянием окружающей среды, представляет собой сбор информации:
- а) о фактическом состоянии объектов окружающей среды;
 - б) об источниках загрязнения;
 - в) об основных изменениях в состоянии окружающей среды под воздействием загрязнителей;
 - г) всей перечисленной
5. Тяжесть трудового процесса, при статической нагрузке (кгс · с) оценивают:
- а) по величине статической нагрузки за смену при удержании груза, при приложении усилий, одной рукой;
 - б) по величине статической нагрузки при удержании груза, при приложении усилий двумя руками;
 - в) по величине статической нагрузки при удержании груза, при приложении усилий с участием мышц корпуса и ног;
 - г) все перечисленные
6. Целевой инструктаж по охране труда проводят:
- а) при выполнении разовых работ, не связанных с прямыми обязанностями по специальности (погрузка, выгрузка, уборка территории, разовые работы вне цеха предприятия и т.п.);
 - б) при ликвидации последствий аварий, стихийных бедствий и катастроф, производстве работ на которые оформляется наряд-допуск, разрешение и другие документы;
 - в) при проведении экскурсий на предприятии;
 - г) при организации массовых мероприятий с учащимися (экскурсии, походы, спортивные соревнования и др.);
 - д) во всех перечисленных случаях
7. В основе большинства ЧС лежит (лежат):
- а) дисбаланс между деятельностью человека и окружающей средой;
 - б) дестабилизация специальных контролируемых систем;
 - в) нарушение общественных отношений;
 - г) все перечисленное
8. Какова последовательность оказания первой помощи при обмороке:
- а) пострадавшего уложить на спину с несколько откинутой назад головой, расстегнуть воротник и дать доступ свежего воздуха, обрызгать лицо холодной водой и придать ногам возвышенное положение;
 - б) пострадавшего уложить на живот, голову повернуть набок, расстегнуть воротник и дать доступ свежего воздуха, обрызгать лицо холодной водой и придать ногам возвышенное положение;
 - в) пострадавшего уложить на спину с несколько откинутой назад головой, расстегнуть воротник и дать доступ свежего воздуха, обрызгать лицо холодной водой и опустить ноги ниже уровня туловища.

9. В настоящее время считается, что при относительно равномерном гамма-облучении острая лучевая болезнь в средней тяжести развивается при дозе:
- а) 100-200 рад (1-2 грея);
 - б) 200-400 рад (2-4 грея);
 - в) 400-600 рад (4-6 грей);
 - г) свыше 600 рад (6 грей)
10. Вид несмертельного оружия (НВО), действие которого распределяется на большие расстояния, обладает абсолютной проникающей способностью, практически не гасится никакими материалами, называется:
- а) оптическое;
 - б) химическое;
 - в) акустическое,
 - г) биологическое

Вариант № 15

1. Укажите неточный ответ. «Безопасность жизнедеятельности решает следующие группы задач»:

- а) идентификация (распознавание) опасностей: вид опасности, пространственные и временные координаты, величина, возможный ущерб, вероятность и др.;
- б) профилактика идентифицированных опасностей на основе сопоставления затрат и выгод;
- в) специальные проблемы безопасности (отраслевая безопасность труда, радиационная безопасность, электробезопасность и др.);
- г) в соответствии с концепцией остаточного риска часть идентифицированных опасностей может с определенной вероятностью реализовываться, следовательно, одна из групп задач;
- д) действия в условиях чрезвычайных ситуаций.

2. Допустимый риск обеспечивается комплексом мероприятий:

- а) технических;
- б) технологических;
- в) организационных;
- г) всех перечисленных;

3. Группа экологических факторов, объединяющие все влияющие на организм элементы неживой природы (температура, свет, влажность, состав воздуха, воды, почвы и т. д.):

- а) биотические;
- б) биотехнические;
- в) абиотические;
- г) антропогенные

4. Основная доля причин возникновения опасности в технической системе приходится на неправильные действия людей. К группе «человеческого фактора» НЕ ОТНОСЯТСЯ:

- а) недостатки в профессиональной подготовке и слабые навыки действий в сложных ситуациях;
- б) несовершенство конструктивного исполнения и недостаточная эргономичность рабочих мест;
- в) отклонения от нормативных требований в организации и технологии производства;
- г) технологическая недисциплинированность исполнителей

5. Любая особь, популяция, сообщество испытывают на себе действие многих факторов, но лишь некоторые из них являются жизненно важными. Такие факторы называются:

- а) эвристическими;
- б) лимитирующими или ограничивающими;
- в) стеногенными;

г) биотехнические

6. Повторный инструктаж по охране труда:

а) проходят все рабочие, независимо от квалификации, образования, стажа, характера выполняемой работы не реже одного раза в 6 месяцев;

б) с рабочими обслуживающими оборудование повышенной опасности повторный инструктаж проводят не реже одного раза в 3 месяца

7. Воздействие на психику и сознание человека помимо его воли оказывает:

а) лазерное оружие;

б) высокоточное оружие;

в) информационное оружие;

г) ядерное оружие;

д) климатическое оружие

8. Опасности технического характера обусловлены:

а) неисправностью технических средств;

б) недостаточной надежностью сложных технических систем;

в) несовершенством конструктивного исполнения и недостаточной эргономичностью рабочих мест;

г) всем перечисленным

9. Основные задачи ГО

а) защита населения от радиационной и иной опасности в мирное и военное время;

б) обучение населения способам защиты от опасностей, возникающих при ведении военных действий; оповещение населения об опасностях, возникающих в мирное и военное время; эвакуация населения, материальных и культурных ценностей в безопасные районы; предоставление населению средств коллективной и индивидуальной защиты (убежища, противогазы и т.д.); проведение аварийно-спасательных работ;

в) обучение населения способам защиты радиационной и иной опасности; оповещение населения об опасностях, предоставление населению средств коллективной и индивидуальной защиты

10. Опасности технического характера обусловлены:

а) отсутствием или неисправностью контрольно-измерительной аппаратуры и средств сигнализации;

б) недостаточной надежностью сложных технических систем;

в) несовершенством конструктивного исполнения и недостаточной эргономичностью рабочих мест;

г) всем перечисленным

Вариант № 16

1. Нарушение нормальных условий жизнедеятельности людей на определенной территории, вызванное аварией, катастрофой, стихийным или экологическим бедствием, а также массовым инфекционным заболеванием, которые могут приводить к людским или материальным потерям:

а) чрезвычайное происшествие;

б) чрезвычайная ситуация;

в) чрезвычайное положение;

г) экстремальная ситуация

2. Основными средствами индивидуальной защиты населения от АХОВ ингаляционного действия являются:

а) гражданские противогазы ГП-5, ГП- 7 в комплекте с дополнительными патронами к ним ДПГ-1 и ДПГ-3; +

б) общевойсковые противогазы ПМГ-2;

в) самоспасатели;

г) гражданские противогазы ГП-5, ГП- 7

3. Основная доля причин возникновения опасности в технической системе приходится на неправильные действия людей. К группе «человеческого фактора» НЕ ОТНОСЯТСЯ:

- а) недостатки в профессиональной подготовке и слабые навыки действий в сложных ситуациях;
 - б) несовершенство конструктивного исполнения и недостаточная эргономичность рабочих мест;
 - в) отклонения от нормативных требований в организации и технологии производства;
 - г) технологическая недисциплинированность исполнителей
4. Снижение работоспособности, наступающее в процессе работы:
- а) усталость;
 - б) утомление;
 - в) переутомление;
 - г) апатия
5. Современные обычные средства поражения – это:
- а) оружие, которое основано на воздействии инфразвука;
 - б) оружие, которое основано на воздействии микроорганизмов на человека;
 - в) оружие, которое основано на использовании энергии взрывчатых веществ.
6. К локальным, объектовым и местным относятся чрезвычайные ситуации:
- а) не выходящие за пределы одного функционального подразделения, производства, населенного пункта;
 - б) охватывающие целые регионы, государства;
 - в) охватывающие несколько государств;
 - г) все ответы верны
7. Каким из правил пользуются при наложении бинта:
- а) снизу вверх, справа налево;
 - б) сверху вниз, слева направо;
 - в) справа налево, сверху вниз;
 - г) снизу вверх, слева направо.
8. Опасности технического характера обусловлены:
- а) неисправностью технических средств;
 - б) недостаточной надежностью сложных технических систем;
 - в) несовершенством конструктивного исполнения и недостаточной эргономичностью рабочих мест;
 - г) всем перечисленным
9. Понятие напряженность чаще всего относят:
- а) к работам с преобладанием нервно-эмоционального напряжения;
 - б) к работам, при выполнении которых преобладают мышечные усилия;
 - в) ко всем видам работ;
 - г) нет правильного ответа
10. Ведение гражданской обороны на территории РФ осуществляется (три правильных ответа)
- а) с момента объявления состояния войны или фактического начала военных действий;
 - б) по решению Правительства Российской Федерации;
 - в) после введения Президентом Российской Федерации военного положения на территории Российской Федерации или в отдельных её местностях;
 - г) при возникновении чрезвычайных ситуаций природного и техногенного характера;
 - д) по решению Совета Безопасности РФ;
 - е) в зависимости от конкретной ситуации в том или ином регионе

Вариант № 17

1. Степень риска в мировой практике оценивается:
- а) достигнутым уровнем безопасности;
 - б) потенциальным уровнем безопасности;
 - в) вероятностью смертельных случаев для различных видов деятельности;
 - г) вероятностью несчастных случаев для различных видов деятельности
2. Условия, при которых создается возможность возникновения несчастного случая

называют:

- а) опасной зоной;
- б) опасной ситуацией;
- в) экстремальной ситуацией;
- г) условия потенциального риска

3. К физическим опасным и вредным факторам НЕ ОТНОСЯТСЯ:

- а) движущиеся машины и механизмы, подвижные части оборудования, неустойчивые конструкции и природные образования;
- б) вредные вещества, используемые в технологических процессах;
- в) острые и падающие предметы;
- г) повышение и понижение температуры воздуха и окружающих поверхностей

4. Основные требования при строительстве убежища (укажите несколько вариантов ответов):

- а) обеспечение непрерывного пребывания людей не менее 2 суток; +
- б) наличие входов и выходов с той же степенью защиты, что и основное помещение; +
- в) отсутствие аварийного выхода;
- г) допускается прокладка инженерных транзитных коммуникаций через убежище;

5. К химически опасным и вредным факторам относятся:

- а) вредные вещества, используемые в технологических процессах; промышленные яды, используемые в сельском хозяйстве и в быту, ядохимикаты
- б) лекарственные средства, применяемые не по назначению
- в) боевые отравляющие вещества
- г) все перечисленное

6. Какие санкции принимаются в отношении гражданина, на являющегося по вызову военного комиссариата в указанный срок без уважительной причины?

- а) моральная и материальная ответственность;
- б) дисциплинарная ответственность в соответствии с законодательством РФ;
- в) административная ответственность в соответствии с законодательством РФ;
- г) уголовная ответственность в соответствии с Уголовным кодексом РФ.

7. Определение количественных показателей факторов окружающей среды, характеризующих безопасные уровни их влияния на состояние здоровья и условия жизни населения:

- а) классификация
- б) систематизация
- в) нормирование
- г) систематика

8. В зависимости от нормируемого фактора окружающей среды различают:

- а) ориентировочные безопасные уровни воздействия (ОБУВ)
- б) предельно допустимые выбросы (ПДВ)
- в) предельно допустимые сбросы (ПДС)
- г) все перечисленные

9. При оказании первой помощи в случае перелома запрещается:

- а) вставлять на место обломки костей и вправлять вышедшую кость;
- б) проводить иммобилизацию повреждённых конечностей;
- в) останавливать кровотечение.

10. Идентификация опасности:

- а) область научных знаний, изучающая опасности и способы защиты от них человека в любых условиях его обитания;
- б) состояние деятельности, при котором с определенной вероятностью исключено проявление опасностей, или отсутствие чрезмерной опасности;
- в) процесс распознавания образа опасности, установления возможных причин, пространственных и временных координат, вероятности проявления, величины и последствий опасности;

г) совокупность факторов среды обитания, воздействующих на человека

Вариант № 18

1. Хроническим называют отравление:
 - а) возникающее постепенно при повторном или многократном поступлении вредного вещества в организм в относительно небольших количествах;
 - б) это такое отравление, симптомокомплекс которого развивается при однократном поступлении большого количества вредного вещества в организм;
 - в) эта та наименьшая концентрация химического вещества, которая вызывает статистически достоверные изменения в организме при однократном воздействии;
 - г) нет правильного ответа
2. Какая может быть вынесена оценка по результатам профессионального психологического отбора о пригодности гражданина к исполнению обязанностей в сфере военной деятельности?
 - а) рекомендуется вне очереди - высшая категория профессиональной пригодности;
 - б) рекомендуется в первую очередь – первая категория профессиональной пригодности;
 - в) рекомендуется – вторая категория профессиональной пригодности;
 - г) рекомендуется условно – третья категория профессиональной пригодности;
 - д) не рекомендуется – четвёртая категория профессиональной пригодности.
3. Особенно опасен инфразвук с частотой:
 - а) более 15 Гц;
 - б) около 8 Гц;
 - в) менее 4 Гц;
 - г) 16 КГц
4. Ультразвуковые колебания, проникая в организм, могут вызвать серьезные местные изменения в тканях:
 - а) воспаление;
 - в) кровоизлияния;
 - г) некроз (гибель клеток и тканей);
 - д) все перечисленное
5. При каком токе человек начинает ощущать неприятные болезненные сокращения мышц:
 - а) 50мкА;
 - б) более 1 мА;
 - в) менее 1 мА;
 - г) 12-15 мА
6. Для сухих, отопливаемых помещений с токонепроводящими полами без повышенной опасности, безопасными для жизни является поражение
 - а) 127В;
 - б) не выше 42;
 - в) не выше 36 В;
 - г) не выше 12 В
7. Действие тока на организм сводится:
 - а) к нагреванию;
 - б) к электролизу;
 - в) к механическому воздействию;
 - г) все ответы верны
8. Условия деятельности:
 - а) область научных знаний, изучающая опасности и способы защиты от них человека в любых условиях его обитания;
 - б) состояние деятельности, при котором с определенной вероятностью исключено проявление опасностей, или отсутствие чрезмерной опасности;
 - в) процесс распознавания образа опасности, установления возможных причин, пространственных и временных координат, вероятности проявления, величины и последствий

опасности;

- г) совокупность факторов среды обитания, воздействующих на человека
9. Даже в случае крайней необходимости руководитель ликвидации чрезвычайной ситуации (РЛЧС) не вправе самостоятельно принимать решения (укажите несколько вариантов ответа);
- а) о проведении эвакуационных мероприятий;
 - б) об остановке деятельности организаций, находящихся в зонах ЧС;
 - в) о проведении АСР на объектах и территориях организаций, находящихся в зонах ЧС;
 - г) об ограничении доступа людей в зоны ЧС;
 - д) о принудительном привлечении населения к проведению неотложных работ, а также отдельных граждан к проведению АСР; +
 - е) о введении режима чрезвычайного положения +
10. Пострадавшего (большого) при сотрясении головного мозга, повреждении позвоночника, травмах груди, острых хирургических заболеваниях следует транспортировать:
- а) на животе;
 - б) сидя;
 - в) на спине.

Вариант № 19

1. Укажите неточный ответ. «Безопасность жизнедеятельности решает следующие группы задач»:

- а) идентификация (распознавание) опасностей: вид опасности, пространственные и временные координаты, величина, возможный ущерб, вероятность и др.;
- б) профилактика идентифицированных опасностей на основе сопоставления затрат и выгод;
- в) специальные проблемы безопасности (отраслевая безопасность труда, радиационная безопасность, электробезопасность и др.);
- г) в соответствии с концепцией остаточного риска часть идентифицированных опасностей может с определенной вероятностью реализовываться, следовательно, одна из групп задач;
- д) действия в условиях чрезвычайных ситуаций.

2. Безопасность:

- а) область научных знаний, изучающая опасности и способы защиты от них человека в любых условиях его обитания;
- б) это состояние деятельности, при которой с определенной вероятностью исключаются потенциальные опасности, влияющие на здоровье человека;
- в) процесс распознавания образа опасности, установления возможных причин, пространственных и временных координат, вероятности проявления, величины и последствий опасности;
- г) совокупность факторов среды обитания, воздействующих на человека.

3. Деятельность – это:

- а) область научных знаний, изучающая опасности и способы защиты от них человека в любых условиях его обитания;
- б) состояние деятельности, при котором с определенной вероятностью исключено проявление опасностей или отсутствие чрезмерной опасности;
- в) процесс распознавания образа опасности, установления возможных причин, пространственных и временных координат, вероятности проявления, величины и последствий опасности;
- г) сознательное (активное) взаимодействие человека со средой обитания.

4. Опасность — это:

- а) явления, процессы, объекты, свойства предметов, способные в определенных условиях причинить ущерб здоровью человека;
- б) заболевание, травмирование, следствием которого может стать летальный исход, ин-

валидность и т.п;

в) совокупность факторов среды обитания, воздействующих на человека;

г) процесс распознавания образа опасности, установления возможных причин, пространственных и временных координат, вероятности проявления, величины и последствий опасности.

5. Различают следующие виды инструктажа по охране труда (укажите несколько вариантов ответов):

а) вводный;

б) первичный;

в) повторный;

г) внеплановый;

д) целевой;

е) текущий;

ё) ежеквартальный;

ж) ежегодный.

6. Порядок действий при определении признаков клинической смерти следующий:

а) убедиться в отсутствии сознания, реакции зрачка на свет, дыхания и пульса на сонной артерии;

б) определить наличие отека нижних и верхних конечностей, реагирование зрачков глаз на свет, отсутствие речи у пострадавшего;

в) убедиться в полной дыхательной активности, в наличии у пострадавшего слуха, а также ушибов, травм головы или позвоночника.

7. На какие виды условно можно подразделить воинские ритуалы?

а) парадной деятельности;

б) боевой деятельности;

в) учебно-боевой деятельности;

г) повседневной деятельности;

д) гарнизонной и караульной служб;

е) боевой учёбы.

8. Право гражданина на труд в условиях, отвечающих требованиям безопасности и гигиены, изложено в ст. 37:

а) Конституции РФ; +

б) Административно-процессуального кодекса;

в) Земельного кодекса;

г) Бюджетного кодекса.

9. Закономерности взаимодействия организмов с окружающей средой обитания изучает:

а) биосфера;

б) экология;

в) гигиена;

г) ноосфера

10. Факторы, которые приводят в определенных условиях к травматическим повреждениям или внезапным и резким нарушениям здоровья, называют:

а) критическими;

б) потенциальными;

в) опасными;

г) вредным

Вариант № 20

1. Безопасность:

а) область научных знаний, изучающая опасности и способы защиты от них человека в любых условиях его обитания;

б) состояние деятельности, при котором с определенной вероятностью исключено проявление опасностей, или отсутствие чрезмерной опасности;

в) процесс распознавания образа опасности, установления возможных причин, простран-

ственных и временных координат, вероятности проявления, величины и последствий опасности;

г) совокупность факторов среды обитания, воздействующих на человека

2. Опасность это:

а) явления, процессы, объекты, свойства предметов, способные в определенных условиях причинить ущерб здоровью человека;

б) заболевание, травмирование, следствием которого может стать летальный исход, инвалидность и т.п.;

в) совокупность факторов среды обитания, воздействующих на человека;

г) процесс распознавания образа опасности, установления возможных причин, пространственных и временных координат, вероятности проявления, величины и последствий опасности

3. Система сохранения жизни и здоровья работников в процессе трудовой деятельности, включающая в себя правовые, социально-экономические, организационно-технические, лечебно-профилактические и иные мероприятия – это:

а) охрана труда;

б) профсоюзная организация;

в) правовые основы производственной безопасности;

г) государственный санитарно-эпидемиологический надзор;

д) пожарная безопасность.

4. Для анализа примесей, содержащихся в атмосфере, применяют:

а) газоанализаторы;

б) гигрометры психрометрические;

в) термометры;

г) ареометры.

5. Факторы, которые приводят в определенных условиях к травматическим повреждениям или внезапным и резким нарушениям здоровья, называют:

а) критическими;

б) потенциальными;

в) опасными;

г) вредным

б. Условия, при которых создается возможность возникновения несчастного случая, называют:

а) опасной зоной;

б) опасной, экстремальной ситуацией;

в) условия потенциального риска

6. К физическим опасным и вредным факторам НЕ ОТНОСЯТСЯ:

а) повышенный уровень ионизирующих излучений;

б) боевые отравляющие вещества;

в) повышенное напряжение в цепи, которая может замкнуться на тело человека;

г) повышенный уровень электромагнитного излучения, ультрафиолетовой и инфракрасной радиации

7. Факторы, обусловленные особенностями характера и организации труда, параметров рабочего места и оборудования:

а) производственные факторы;

б) психофизиологические производственные факторы;

в) физически опасные и вредные факторы;

г) химически опасные и вредные факторы

8. Что предусматривает воинская обязанность граждан в период мобилизации, военного положения и в военное время?

а) отсрочку от военной службы;

б) призыв на военную службу;

в) прохождение военной службы;

- г) военное обучение;
- д) призыв на военные сборы и их прохождение.

9. Пострадавшего (больного) при сотрясении головного мозга, повреждении позвоночника, травмах груди, острых хирургических заболеваниях следует транспортировать:

- а) на животе;
- б) сидя;
- в) на спине.

Промежуточная аттестация

Вопросы к зачёту:

1. Законодательные и нормативно-правовые аспекты безопасности жизнедеятельности.
2. Основные понятия и определения теории безопасности жизнедеятельности – «деятельность», «жизнедеятельность», «опасность», «риск», «безопасность».
3. Законодательство о труде и охране труда.
4. Законодательные и нормативно-правовые документы по защите населения и территорий от ЧС.
5. Методические подходы к определению риска.
6. Аксиома о потенциальной опасности любой деятельности и другие аксиомы БЖД.
7. Идентификация, квантификация и таксономия опасностей.
8. Здоровье человека и общества в целом, как основной показатель безопасности жизнедеятельности.
9. Характеристика сенсорных систем с точки зрения безопасности.
10. Понятие адаптации и адаптационных возможностей организма.
11. Принципы обеспечения безопасности: ориентирующие, технические, организационные, управленческие.
12. Вибрации и акустические колебания. Меры безопасности.
13. Принципы и механизмы адаптации организма к условиям окружающей среды.
14. Психическое состояние и безопасность человека.
15. Источники и характеристика ионизирующих излучений. Меры безопасности.
16. Источники электромагнитных полей и излучений. Методы защиты.
17. Компьютер и его влияние на здоровье человека.
18. Электрический ток. Понятие шагового напряжения. Меры безопасности.
19. Критерии безопасности техносферы. Нормирование воздействия негативных факторов техносферы.
20. Опасные вещества и средства бытовой химии.
21. Физиологические процессы, связанные с трудовой деятельностью. Работоспособность. Утомление. Переутомление.
22. Понятие о реактивности организма. Тактильная, температурная болевая системы.
23. Гигиенические критерии, классификация и характеристика условий труда.
24. Микроклимат и его влияние на здоровье человека.
25. Естественная освещенность помещения. Световой коэффициент, угол падения и угол отверстия.
26. Шум и его влияние на организм человека.
27. Основные понятия области чрезвычайных ситуаций.
28. Приборы дозиметрического контроля, порядок их использования.
29. Критерии классификации чрезвычайных ситуаций.
30. Источники и поражающие факторы чрезвычайных ситуаций мирного времени. Характеристика степени внезапности воздействия поражающих факторов.
31. Природные пожары. Правила поведения и защита населения.
32. Характеристика метеорологических ЧС.
33. Пожары и взрывы на промышленных предприятиях.
34. Характеристика биологических ЧС.

35. Производственная пыль и ее действие на организм.
36. Характеристика аварийных ситуаций на радиационно-опасных объектах.
37. Действие электрического тока на организм человека, виды электротравм.
38. Характеристика аварийных ситуаций на химически опасных объектах.
39. Аварии на транспорте и правила поведения населения при их возникновении.
40. Обеспечение устойчивого функционирования объектов экономики.
41. Характеристика очага ядерного поражения.
42. Характеристика очага химического поражения.
43. Обычные средства поражения и их характеристика.
44. Обязанности администрации и работника по обеспечению охраны труда.
45. Современные виды оружия массового поражения, их характеристика.
46. Медицинские осмотры работников.
47. Международное гуманитарное право по защите населения в вооруженных конфликтах.
48. Основные источники и специфика ЧС социального характера.
49. Общая характеристика ЧС криминального характера.
50. Основные источники терроризма и методы террора. Способы противодействия террористическим актам.
51. Вооруженные силы РФ - основа обороны государства.
52. Военная обязанность и ее составляющие.
53. Военнослужащий - защитник своего Отечества.
54. Требования воинской деятельности к военнослужащим.
55. Военнослужащий - подчиненный, строго соблюдающий законы и воинские уставы.
56. Как стать офицером Российской армии.
57. Боевые традиции ВС РФ.
58. Символы воинской чести.
59. Ритуалы Вооруженных сил РФ.

Практико-ориентированные задания:

Задача 1. Риск оператора, работающего с дисплеем, составляет $1 \cdot 10^{-5}$ в год. Какой средний риск ожидает оператора, если время пребывания его на рабочем месте составляет 20% от общего?

Задача 2. Спрогнозировать число погибших от пожаров за год на ИЧП г. Екатеринбурга, если известно, что величина индивидуального риска гибели от пожара для работников таких предприятий составляет $4 \cdot 10^{-4}$ в год. Общее количество реализаторов принять 10 тыс. человек.

Задача 3. Оператор ЭВМ в процессе работы подвергается нескольким видам опасности: риск летального исхода от электромагнитного излучения составляет $1 \cdot 10^{-10}$ в год, от пожара $2 \cdot 10^{-5}$ в год, от обрушения здания $3 \cdot 10^{-9}$ в год. Определить общий риск ноксосферы оператора и число летальных исходов в год среди 100 тыс. операторов ЭВМ.

Задача 4. При проектировании банка была допущена ошибка, приведшая к увеличению риска от утраты информации в 1,05 раза. Найти число утраченной информации в банке, если среднегодовое её количество составляет 16 мегабайт, а средняя величина риска составляла ранее $2 \cdot 10^{-3}$ в год.

Задача 5. Рассчитать величину индивидуального риска от несчастного случая в офисе, если за последние 5 лет их произошло 50 тыс. Среднегодовое число служащих за этот период составляло 70 млн. человек.

Задача 6. Индивидуальный риск летального исхода при пролете 650 км на воздушном транспорте составляет $6 \cdot 10^{-4}$ в год. Спрогнозировать число погибших за полгода на самолетах авиалиний, если объем их перевозок составляет 50 млн. пассажирокилометров в месяц.

Задача 7. Выкуривание 0,7 сигареты соответствует индивидуальному риску

летального исхода $1 \cdot 10^{-6}$ в год. Рассчитать число погибших курильщиков для населения миллионного города, среди которого 20% людей ежедневно в среднем выкуривают по 10 сигарет.

Задача 8. Какое количество случаев суицида можно ожидать в г. Екатеринбурге в 2005 г. при количестве жителей 1 млн. 200 тыс. человек, если индивидуальный риск для этого вида опасности составляет $5 \cdot 10^{-6}$ в год?

Задача 9. 1,5 минуты занятий альпинизмом соответствует величине индивидуального риска летального исхода $1 \cdot 10^{-6}$ в год. Определить годовое количество погибших альпинистов, если за последние три года их выезжало в горы 40 тыс. человек, при этом затрачено непосредственно на восхождение каждым альпинистом по 2,5 суток.

Задача 10. Средний риск гибели жителя Нью-Йорка от огнестрельного оружия составляет $1,5 \cdot 10^{-5}$ в год. Насколько эта величина отличается для россиян, если известно, что за последние два года в России погибло от огнестрельного оружия 30 тыс. человек? Количество жителей России 120 млн. человек.

Задача 11. По данным 2004 г. в офисах г. Екатеринбурга произошло около 250 пожаров, при этом в каждом пожаре в среднем погибло 0,6 человек. Рассчитать коллективный риск гибели от пожара для 20 сотрудников офиса.

Задача 12. В 2004 г. среди населения РФ от пожаров погибло около 10500 человек. Найти величину коллективного риска от пожара для городов с населением в 1 млн. человек, если население РФ принять за 120 млн. человек.

Задача 13. За последние 4 года на ИЧП зарегистрировано 50 тыс. служащих. Рассчитать среднегодовой объем выплат по больничным листам, если известно, что средняя продолжительность нетрудоспособности после травмы составляет 10 рабочих дней, величина индивидуального риска составляет $5 \cdot 10^{-3}$ в год, а компенсация по больничному листу 200 р. на рабочий день.

Задача 14. За три года на складские помещения произведено более 5 тыс. нападений, при этом погибло 3500 человек, несущих охрану. Найти величину коллективного риска смены ВОХР из 12 человек, выходящих ежедневно на охрану складских помещений.

Задача 15. Индивидуальный риск гибели в ДТП равен $1 \cdot 10^{-6}$ в год для каждого жителя РФ, если он проехал на автомобиле 100 км или 5000 км на общественном транспорте. Сколько погибших можно ожидать за год среди населения миллионного города, если известно, что 10% жителей города регулярно пользуются автомобилем и проезжают в среднем 20 км в день, 80% проезжают ежедневно на общественном транспорте 4 км, а 10% вообще не пользуются транспортом?

МИНОБРНАУКИ РОССИИ

**ФГБОУ ВО «УРАЛЬСКИЙ ГОСУДАРСТВЕННЫЙ ГОРНЫЙ
УНИВЕРСИТЕТ»**

УТВЕРЖДАЮ
Заведующий кафедрой «Безопасности
горного производства»
 В.А. Елохин

Дисциплина «БЕЗОПАСНОСТЬ ЖИЗНЕДЕЯТЕЛЬНОСТИ»

Специальность

40.02.02 Правоохранительная деятельность

БИЛЕТЫ

форма обучения: очная, заочная

промежуточная аттестация: зачет

МИНОБРНАУКИ РОССИИ

**ФГБОУ ВО «УРАЛЬСКИЙ ГОСУДАРСТВЕННЫЙ ГОРНЫЙ
УНИВЕРСИТЕТ»**

УТВЕРЖДАЮ
Заведующий кафедрой, д.г-м.н.,
доцент

В.А. Елохин

ДИСЦИПЛИНА «БЕЗОПАСНОСТЬ ЖИЗНЕДЕЯТЕЛЬНОСТИ»

БИЛЕТ № 1

1 задание:

Законодательные и нормативно-правовые аспекты безопасности жизнедеятельности.

2 задание

Задача. Риск оператора, работающего с дисплеем, составляет $1 \cdot 10^{-5}$ в год.

Какой средний риск ожидает оператора, если время пребывания его на рабочем месте составляет 20% от общего?

МИНОБРНАУКИ РОССИИ

**ФГБОУ ВО «УРАЛЬСКИЙ ГОСУДАРСТВЕННЫЙ ГОРНЫЙ
УНИВЕРСИТЕТ»**

УТВЕРЖДАЮ
Заведующий кафедрой, д.г-м.н.,
доцент

В.А. Елохин

ДИСЦИПЛИНА «БЕЗОПАСНОСТЬ ЖИЗНЕДЕЯТЕЛЬНОСТИ»

БИЛЕТ № 2

1 задание:

Основные понятия и определения теории безопасности жизнедеятельности – «деятельность», «жизнедеятельность», «опасность», «риск», «безопасность».

2 задание

Задача. Спрогнозировать число погибших от пожаров за год на ИЧП г. Екатеринбурга, если известно, что величина индивидуального риска гибели от пожара для работников таких предприятий составляет $4 \cdot 10^{-4}$ в год. Общее количество реализаторов принять 10 тыс. человек.

МИНОБРНАУКИ РОССИИ

**ФГБОУ ВО «УРАЛЬСКИЙ ГОСУДАРСТВЕННЫЙ ГОРНЫЙ
УНИВЕРСИТЕТ»**

УТВЕРЖДАЮ
Заведующий кафедрой, д.г-м.н.,
доцент

В.А. Елохин

ДИСЦИПЛИНА «БЕЗОПАСНОСТЬ ЖИЗНЕДЕЯТЕЛЬНОСТИ»

БИЛЕТ № 3

1 задание:

Законодательство о труде и охране труда.

2 задание

Задача. Оператор ЭВМ в процессе работы подвергается нескольким видам опасности: риск летального исхода от электромагнитного излучения составляет $1 \cdot 10^{-10}$ в год, от пожара $2 \cdot 10^{-5}$ в год, от обрушения здания $3 \cdot 10^{-9}$ в год. Определить общий риск ноксосферы оператора и число летальных исходов в год среди 100 тыс. операторов ЭВМ.

МИНОБРНАУКИ РОССИИ

**ФГБОУ ВО «УРАЛЬСКИЙ ГОСУДАРСТВЕННЫЙ ГОРНЫЙ
УНИВЕРСИТЕТ»**

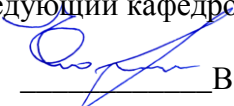
УТВЕРЖДАЮ
Заведующий кафедрой, д.г-м.н.,
доцент

В.А. Елохин

ДИСЦИПЛИНА «БЕЗОПАСНОСТЬ ЖИЗНЕДЕЯТЕЛЬНОСТИ»

БИЛЕТ № 4

1 задание:

Законодательные и нормативно-правовые документы по защите населения и территорий от ЧС.

2 задание

Задача. При проектировании банка была допущена ошибка, приведшая к увеличению риска от утраты информации в 1,05 раза. Найти число утраченной информации в банке, если среднегодовое её количество составляет 16 мегабайт, а средняя величина риска составляла ранее $2 \cdot 10^{-3}$ в год.

МИНОБРНАУКИ РОССИИ

**ФГБОУ ВО «УРАЛЬСКИЙ ГОСУДАРСТВЕННЫЙ ГОРНЫЙ
УНИВЕРСИТЕТ»**

УТВЕРЖДАЮ
Заведующий кафедрой, д.г-м.н.,
доцент

В.А. Елохин

ДИСЦИПЛИНА «БЕЗОПАСНОСТЬ ЖИЗНЕДЕЯТЕЛЬНОСТИ»

БИЛЕТ № 5

1 задание:

Методические подходы к определению риска.

2 задание

Задача. Рассчитать величину индивидуального риска от несчастного случая в офисе, если за последние 5 лет их произошло 50 тыс. Среднегодовое число служащих за этот период составляло 70 млн. человек.

МИНОБРНАУКИ РОССИИ

**ФГБОУ ВО «УРАЛЬСКИЙ ГОСУДАРСТВЕННЫЙ ГОРНЫЙ
УНИВЕРСИТЕТ»**

УТВЕРЖДАЮ
Заведующий кафедрой, д.г-м.н.,
доцент

В.А. Елохин

ДИСЦИПЛИНА «БЕЗОПАСНОСТЬ ЖИЗНЕДЕЯТЕЛЬНОСТИ»

БИЛЕТ № 6

1 задание:

Аксиома о потенциальной опасности любой деятельности и другие аксиомы БЖД.

2 задание

Индивидуальный риск летального исхода при пролете 650 км на воздушном транспорте составляет $6 \cdot 10^{-4}$ в год. Спрогнозировать число погибших за полгода на самолетах авиалиний, если объем их перевозок составляет 50 млн. пассажирокилометров в месяц.

МИНОБРНАУКИ РОССИИ

**ФГБОУ ВО «УРАЛЬСКИЙ ГОСУДАРСТВЕННЫЙ ГОРНЫЙ
УНИВЕРСИТЕТ»**

УТВЕРЖДАЮ
Заведующий кафедрой, д.г-м.н.,
доцент

В.А. Елохин

ДИСЦИПЛИНА «БЕЗОПАСНОСТЬ ЖИЗНЕДЕЯТЕЛЬНОСТИ»

БИЛЕТ № 7

1 задание:

Идентификация, квантификация и таксономия опасностей.

2 задание

Выкуривание 0,7 сигареты соответствует индивидуальному риску летального исхода $1 \cdot 10^{-6}$ в год. Рассчитать число погибших курильщиков для населения миллионного города, среди которого 20% людей ежедневно в среднем выкуривают по 10 сигарет.

МИНОБРНАУКИ РОССИИ

**ФГБОУ ВО «УРАЛЬСКИЙ ГОСУДАРСТВЕННЫЙ ГОРНЫЙ
УНИВЕРСИТЕТ»**

УТВЕРЖДАЮ
Заведующий кафедрой, д.г-м.н.,
доцент

В.А. Елохин

ДИСЦИПЛИНА «БЕЗОПАСНОСТЬ ЖИЗНЕДЕЯТЕЛЬНОСТИ»

БИЛЕТ № 8

1 задание:

Здоровье человека и общества в целом, как основной показатель безопасности жизнедеятельности.

2 задание

Какое количество случаев суицида можно ожидать в г. Екатеринбурге в 2005 г. при количестве жителей 1 млн. 200 тыс. человек, если индивидуальный риск для этого вида опасности составляет $5 \cdot 10^{-6}$ в год?

МИНОБРНАУКИ РОССИИ

**ФГБОУ ВО «УРАЛЬСКИЙ ГОСУДАРСТВЕННЫЙ ГОРНЫЙ
УНИВЕРСИТЕТ»**

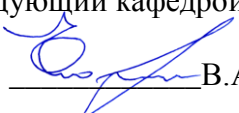
УТВЕРЖДАЮ
Заведующий кафедрой, д.г-м.н.,
доцент

В.А. Елохин

ДИСЦИПЛИНА «БЕЗОПАСНОСТЬ ЖИЗНЕДЕЯТЕЛЬНОСТИ»

БИЛЕТ № 9

1 задание:

Характеристика сенсорных систем с точки зрения безопасности.

2 задание

1,5 минуты занятий альпинизмом соответствует величине индивидуального риска летального исхода $1 \cdot 10^{-6}$ в год. Определить годовое количество погибших альпинистов, если за последние три года их выезжало в горы 40 тыс. человек, при этом затрачено непосредственно на восхождение каждым альпинистом по 2,5 суток.

МИНОБРНАУКИ РОССИИ

**ФГБОУ ВО «УРАЛЬСКИЙ ГОСУДАРСТВЕННЫЙ ГОРНЫЙ
УНИВЕРСИТЕТ»**

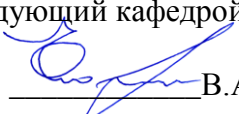
УТВЕРЖДАЮ
Заведующий кафедрой, д.г-м.н.,
доцент

В.А. Елохин

ДИСЦИПЛИНА «БЕЗОПАСНОСТЬ ЖИЗНЕДЕЯТЕЛЬНОСТИ»

БИЛЕТ № 10

1 задание:

Понятие адаптации и адаптационных возможностей организма.

2 задание

Средний риск гибели жителя Нью-Йорка от огнестрельного оружия составляет $1,5 \cdot 10^{-5}$ в год. Насколько эта величина отличается для россиян, если известно, что за последние два года в России погибло от огнестрельного оружия 30 тыс. человек? Количество жителей России 120 млн. человек.

МИНОБРНАУКИ РОССИИ

**ФГБОУ ВО «УРАЛЬСКИЙ ГОСУДАРСТВЕННЫЙ ГОРНЫЙ
УНИВЕРСИТЕТ»**

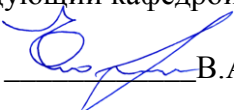
УТВЕРЖДАЮ
Заведующий кафедрой, д.г-м.н.,
доцент

В.А. Елохин

ДИСЦИПЛИНА «БЕЗОПАСНОСТЬ ЖИЗНЕДЕЯТЕЛЬНОСТИ»

БИЛЕТ № 11

1 задание:

Принципы обеспечения безопасности: ориентирующие, технические, организационные, управленческие.

2 задание

По данным 2004 г. в офисах г. Екатеринбурга произошло около 250 пожаров, при этом в каждом пожаре в среднем погибло 0,6 человек. Рассчитать коллективный риск гибели от пожара для 20 сотрудников офиса.

МИНОБРНАУКИ РОССИИ

**ФГБОУ ВО «УРАЛЬСКИЙ ГОСУДАРСТВЕННЫЙ ГОРНЫЙ
УНИВЕРСИТЕТ»**

УТВЕРЖДАЮ
Заведующий кафедрой, д.г-м.н.,
доцент

В.А. Елохин

ДИСЦИПЛИНА «БЕЗОПАСНОСТЬ ЖИЗНЕДЕЯТЕЛЬНОСТИ»

БИЛЕТ № 12

1 задание:

Вибрации и акустические колебания. Меры безопасности.

2 задание

В 2004 г. среди населения РФ от пожаров погибло около 10500 человек. Найти величину коллективного риска от пожара для городов с населением в 1 млн. человек, если население РФ принять за 120 млн. человек.

МИНОБРНАУКИ РОССИИ

**ФГБОУ ВО «УРАЛЬСКИЙ ГОСУДАРСТВЕННЫЙ ГОРНЫЙ
УНИВЕРСИТЕТ»**

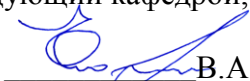
УТВЕРЖДАЮ
Заведующий кафедрой, д.г-м.н.,
доцент

В.А. Елохин

ДИСЦИПЛИНА «БЕЗОПАСНОСТЬ ЖИЗНЕДЕЯТЕЛЬНОСТИ»

БИЛЕТ № 13

1 задание:

Принципы и механизмы адаптации организма к условиям окружающей среды.

2 задание

За последние 4 года на ИЧП зарегистрировано 50 тыс. служащих.

Рассчитать среднегодовой объем выплат по больничным листам, если известно, что средняя продолжительность нетрудоспособности после травмы составляет 10 рабочих дней, величина индивидуального риска составляет $5 \cdot 10^{-3}$ в год, а компенсация по больничному листу 200 р. на рабочий день.

МИНОБРНАУКИ РОССИИ

**ФГБОУ ВО «УРАЛЬСКИЙ ГОСУДАРСТВЕННЫЙ ГОРНЫЙ
УНИВЕРСИТЕТ»**

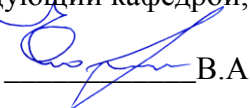
УТВЕРЖДАЮ
Заведующий кафедрой, д.г-м.н.,
доцент

В.А. Елохин

ДИСЦИПЛИНА «БЕЗОПАСНОСТЬ ЖИЗНЕДЕЯТЕЛЬНОСТИ»

БИЛЕТ № 14

1 задание:

Психическое состояние и безопасность человека.

2 задание

За три года на складские помещения произведено более 5 тыс. нападений, при этом погибло 3500 человек, несущих охрану. Найти величину коллективного риска смены ВОХР из 12 человек, выходящих ежедневно на охрану складских помещений.

МИНОБРНАУКИ РОССИИ

**ФГБОУ ВО «УРАЛЬСКИЙ ГОСУДАРСТВЕННЫЙ ГОРНЫЙ
УНИВЕРСИТЕТ»**

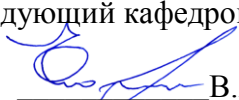
УТВЕРЖДАЮ
Заведующий кафедрой, д.г-м.н.,
доцент

В.А. Елохин

ДИСЦИПЛИНА «БЕЗОПАСНОСТЬ ЖИЗНЕДЕЯТЕЛЬНОСТИ»

БИЛЕТ № 15

1 задание:

Источники и характеристика ионизирующих излучений. Меры безопасности.

2 задание

Индивидуальный риск гибели в ДТП равен $1 \cdot 10^{-6}$ в год для каждого жителя РФ, если он проехал на автомобиле 100 км или 5000 км на общественном транспорте. Сколько погибших можно ожидать за год среди населения миллионного города, если известно, что 10% жителей города регулярно пользуются автомобилем и проезжают в среднем 20 км в день, 80% проезжают ежедневно на общественном транспорте 4 км, а 10% вообще не пользуются транспортом?

МИНОБРНАУКИ РОССИИ

**ФГБОУ ВО «УРАЛЬСКИЙ ГОСУДАРСТВЕННЫЙ ГОРНЫЙ
УНИВЕРСИТЕТ»**

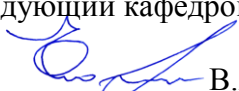
УТВЕРЖДАЮ
Заведующий кафедрой, д.г-м.н.,
доцент

В.А. Елохин

ДИСЦИПЛИНА «БЕЗОПАСНОСТЬ ЖИЗНЕДЕЯТЕЛЬНОСТИ»

БИЛЕТ № 16

1 задание:

Источники электромагнитных полей и излучений. Методы защиты.

2 задание

Риск оператора, работающего с дисплеем, составляет $1 \cdot 10^{-5}$ в год. Какой средний риск ожидает оператора, если время пребывания его на рабочем месте составляет 20% от общего?

МИНОБРНАУКИ РОССИИ

**ФГБОУ ВО «УРАЛЬСКИЙ ГОСУДАРСТВЕННЫЙ ГОРНЫЙ
УНИВЕРСИТЕТ»**

УТВЕРЖДАЮ
Заведующий кафедрой, д.г-м.н.,
доцент

В.А. Елохин

ДИСЦИПЛИНА «БЕЗОПАСНОСТЬ ЖИЗНЕДЕЯТЕЛЬНОСТИ»

БИЛЕТ № 17

1 задание:

Компьютер и его влияние на здоровье человека.

2 задание

Спрогнозировать число погибших от пожаров за год на ИЧП г. Екатеринбурга, если известно, что величина индивидуального риска гибели от пожара для работников таких предприятий составляет $4 \cdot 10^{-4}$ в год. Общее количество реализаторов принять 10 тыс. человек.

МИНОБРНАУКИ РОССИИ

**ФГБОУ ВО «УРАЛЬСКИЙ ГОСУДАРСТВЕННЫЙ ГОРНЫЙ
УНИВЕРСИТЕТ»**

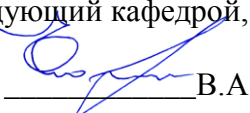
УТВЕРЖДАЮ
Заведующий кафедрой, д.г-м.н.,
доцент

В.А. Елохин

ДИСЦИПЛИНА «БЕЗОПАСНОСТЬ ЖИЗНЕДЕЯТЕЛЬНОСТИ»

БИЛЕТ № 18

1 задание:

Электрический ток. Понятие шагового напряжения. Меры безопасности.

2 задание

Оператор ЭВМ в процессе работы подвергается нескольким видам опасности: риск летального исхода от электромагнитного излучения составляет $1 \cdot 10^{-10}$ в год, от пожара $2 \cdot 10^{-5}$ в год, от обрушения здания $3 \cdot 10^{-9}$ в год. Определить общий риск ноосферы оператора и число летальных исходов в год среди 100 тыс. операторов ЭВМ.

МИНОБРНАУКИ РОССИИ

**ФГБОУ ВО «УРАЛЬСКИЙ ГОСУДАРСТВЕННЫЙ ГОРНЫЙ
УНИВЕРСИТЕТ»**

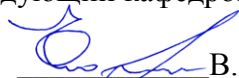
УТВЕРЖДАЮ
Заведующий кафедрой, д.г.-м.н.,
доцент

В.А. Елохин

ДИСЦИПЛИНА «БЕЗОПАСНОСТЬ ЖИЗНЕДЕЯТЕЛЬНОСТИ»

БИЛЕТ № 19

1 задание:

Критерии безопасности техносферы. Нормирование воздействия негативных факторов техносферы.

2 задание

При проектировании банка была допущена ошибка, приведшая к увеличению риска от утраты информации в 1,05 раза. Найти число утраченной информации в банке, если среднегодовое её количество составляет 16 мегабайт, а средняя величина риска составляла ранее $2 \cdot 10^{-3}$ в год.

МИНОБРНАУКИ РОССИИ

**ФГБОУ ВО «УРАЛЬСКИЙ ГОСУДАРСТВЕННЫЙ ГОРНЫЙ
УНИВЕРСИТЕТ»**

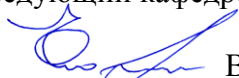
УТВЕРЖДАЮ
Заведующий кафедрой, д.г.-м.н.,
доцент

В.А. Елохин

ДИСЦИПЛИНА «БЕЗОПАСНОСТЬ ЖИЗНЕДЕЯТЕЛЬНОСТИ»

БИЛЕТ № 20

1 задание:

Опасные вещества и средства бытовой химии.

2 задание

Рассчитать величину индивидуального риска от несчастного случая в офисе, если за последние 5 лет их произошло 50 тыс. Среднегодовое число служащих за этот период составляло 70 млн. человек.

МИНОБРНАУКИ РОССИИ

**ФГБОУ ВО «УРАЛЬСКИЙ ГОСУДАРСТВЕННЫЙ ГОРНЫЙ
УНИВЕРСИТЕТ»**

УТВЕРЖДАЮ
Заведующий кафедрой, д.г-м.н.,
доцент

В.А. Елохин

ДИСЦИПЛИНА «БЕЗОПАСНОСТЬ ЖИЗНЕДЕЯТЕЛЬНОСТИ»

БИЛЕТ № 21

1 задание:

Физиологические процессы, связанные с трудовой деятельностью. Работоспособность. Утомление. Переутомление.

2 задание

Выкуривание 0,7 сигареты соответствует индивидуальному риску летального исхода $1 \cdot 10^{-6}$ в год. Рассчитать число погибших курильщиков для населения миллионного города, среди которого 20% людей ежедневно в среднем выкуривают по 10 сигарет.

МИНОБРНАУКИ РОССИИ

**ФГБОУ ВО «УРАЛЬСКИЙ ГОСУДАРСТВЕННЫЙ ГОРНЫЙ
УНИВЕРСИТЕТ»**

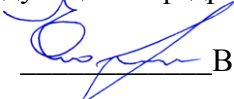
УТВЕРЖДАЮ
Заведующий кафедрой, д.г-м.н.,
доцент

В.А. Елохин

ДИСЦИПЛИНА «БЕЗОПАСНОСТЬ ЖИЗНЕДЕЯТЕЛЬНОСТИ»

БИЛЕТ № 22

1 задание:

Обеспечение устойчивого функционирования объектов экономики.

2 задание

Какое количество случаев суицида можно ожидать в г. Екатеринбурге в 2005 г. при количестве жителей 1 млн. 200 тыс. человек, если индивидуальный риск для этого вида опасности составляет $5 \cdot 10^{-6}$ в год?

МИНОБРНАУКИ РОССИИ

**ФГБОУ ВО «УРАЛЬСКИЙ ГОСУДАРСТВЕННЫЙ ГОРНЫЙ
УНИВЕРСИТЕТ»**

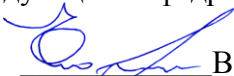
УТВЕРЖДАЮ
Заведующий кафедрой, д.г-м.н.,
доцент

В.А. Елохин

ДИСЦИПЛИНА «БЕЗОПАСНОСТЬ ЖИЗНЕДЕЯТЕЛЬНОСТИ»

БИЛЕТ № 23

1 задание:

Характеристика очага ядерного, поражения.

2 задание

Средний риск гибели жителя Нью-Йорка от огнестрельного оружия составляет $1,5 \cdot 10^{-5}$ в год. Насколько эта величина отличается для россиян, если известно, что за последние два года в России погибло от огнестрельного оружия 30 тыс. человек? Количество жителей России 120 млн. человек.

МИНОБРНАУКИ РОССИИ

**ФГБОУ ВО «УРАЛЬСКИЙ ГОСУДАРСТВЕННЫЙ ГОРНЫЙ
УНИВЕРСИТЕТ»**

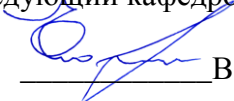
УТВЕРЖДАЮ
Заведующий кафедрой, д.г-м.н.,
доцент

В.А. Елохин

ДИСЦИПЛИНА «БЕЗОПАСНОСТЬ ЖИЗНЕДЕЯТЕЛЬНОСТИ»

БИЛЕТ № 24

1 задание:

Общая характеристика ЧС криминального характера.

2 задание

1,5 минуты занятий альпинизмом соответствует величине индивидуального риска летального исхода $1 \cdot 10^{-6}$ в год. Определить годовое количество погибших альпинистов, если за последние три года их выезжало в горы 40 тыс. человек, при этом затрачено непосредственно на восхождение каждым альпинистом по 2,5 суток.

МИНОБРНАУКИ РОССИИ

**ФГБОУ ВО «УРАЛЬСКИЙ ГОСУДАРСТВЕННЫЙ ГОРНЫЙ
УНИВЕРСИТЕТ»**

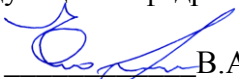
УТВЕРЖДАЮ
Заведующий кафедрой, д.г-м.н.,
доцент

В.А. Елохин

ДИСЦИПЛИНА «БЕЗОПАСНОСТЬ ЖИЗНЕДЕЯТЕЛЬНОСТИ»

БИЛЕТ № 25

1 задание:

Символы воинской чести.

2 задание

В 2004 г. среди населения РФ от пожаров погибло около 10500 человек. Найти величину коллективного риска от пожара для городов с населением в 1 млн. человек, если население РФ принять за 120 млн. человек.

МИНОБРНАУКИ РОССИИ
ФГБОУ ВО «Уральский государственный горный университет»



УТВЕРЖДАЮ

Проректор по учебно-методическому комплексу
С.А. Упоров
24.06.2021

РАБОЧАЯ ПРОГРАММА ДИСЦИПЛИНЫ

ОП 11 ПРАВООХРАНИТЕЛЬНЫЕ И СУДЕБНЫЕ ОРГАНЫ

Специальность

40.02.02 Правоохранительная деятельность

базовая подготовка

программа подготовки специалистов среднего звена

форма обучения: очная, заочная

на базе среднего общего образования

год набора: 2021

Автор: Сюзев И. Ю., преподаватель

Одобрена на заседании кафедры

Антикризисного управления и оценочной
деятельности

(название кафедры)

Зав.кафедрой

(подпись)

Мальцев Н.В.

(Фамилия И.О.)

Протокол №10 от 22.06.2021

(Дата)

Рассмотрена методической комиссией
Факультета

Института мировой экономики

(название факультета)

Председатель

(подпись)

Мочалова Л.А.

(Фамилия И.О.)

Протокол № 10 от 18.06.2021

(Дата)

Екатеринбург
2021

Аннотация рабочей программы дисциплины «Правоохранительные и судебные органы»

Трудоемкость дисциплины: 126 часов.

Цель дисциплины: формирование у студентов теоретических знаний о системе правоохранительных и судебных органов, их компетенции.

Место дисциплины в структуре ОПОП: Дисциплина «Правоохранительные и судебные органы» является дисциплиной профессионального учебного цикла учебного плана по специальности 40.02.02. Правоохранительная деятельность.

Компетенции, формируемые в процессе изучения дисциплины:

общие

- адаптироваться к меняющимся условиям профессиональной деятельности (ОК 10);
- самостоятельно определять задачи профессионального и личностного развития, заниматься самообразованием, осознанно планировать повышение квалификации (ОК 11);
- выполнять профессиональные задачи в соответствии с нормами морали, профессиональной этики и служебного этикета (ОК 12);
- проявлять нетерпимость к коррупционному поведению, уважительно относиться к праву и закону (ОК 13).

профессиональные

- юридически квалифицировать факты, события и обстоятельства. Принимать решения и совершать юридические действия в точном соответствии с законом (ПК 1.1);
- обеспечивать соблюдение законодательства субъектами права (ПК 1.2);
- осуществлять реализацию норм материального и процессуального права (ПК 1.3);

Результат изучения дисциплины:

Уметь:

- применять правовые нормы, регламентирующие отношения, возникающие при поступлении на правоохранительную службу, ее прохождении и прекращении, а так же нормы, определяющие правовой статус сотрудников правоохранительных органов.

Знать:

- основы правового регулирования государственной службы в правоохранительных органах и законодательства Российской Федерации;
- основные понятия и институты государственной службы в правоохранительных органах;
- виды правонарушений в сфере государственной службы в правоохранительных органах;
- юридическую ответственность за нарушения законодательства в области государственной службы в правоохранительных органах.

1 ЦЕЛИ ОСВОЕНИЯ ДИСЦИПЛИНЫ

Целью освоения учебной дисциплины «Правоохранительные и судебные органы» является формирование у студентов целостного представления о системе правоохранительных и судебных органов, основах их организации и деятельности.

Учебная дисциплина «Правоохранительные и судебные органы» обеспечивает формирование профессиональных и общих компетенций по всем видам деятельности ФГОС по специальности 40.02.01 Правоохранительная деятельность.

2 ПЕРЕЧЕНЬ ПЛАНИРУЕМЫХ РЕЗУЛЬТАТОВОБУЧЕНИЯ ПО ДИСЦИПЛИНЕ

Результатом освоения дисциплины «Правоохранительные и судебные органы» является формирование у обучающихся следующих компетенций:

общих

- понимать сущность и социальную значимость своей будущей профессии, проявлять к ней устойчивый интерес (ОК 1);
- адаптироваться к меняющимся условиям профессиональной деятельности (ОК-10);
- самостоятельно определять задачи профессионального и личностного развития, заниматься самообразованием, осознанно планировать повышение квалификации (ОК-11);
- выполнять профессиональные задачи в соответствии с нормами морали, профессиональной этики и служебного этикета (ОК-12);
- проявлять нетерпимость к коррупционному поведению, уважительно относиться к праву и закону (ОК-13).

профессиональных

- юридически квалифицировать факты, события и обстоятельства. Принимать решения и совершать юридические действия в точном соответствии с законом (ПК 1.1);
- обеспечивать соблюдение законодательства субъектами права (ПК 1.2);
- осуществлять реализацию норм материального и процессуального права (ПК 1.3);
- обеспечивать законность и правопорядок, безопасность личности, общества и государства, охранять общественный порядок (ПК 1.4);

В результате освоения дисциплины обучающийся должен:

Знать:	применять правовые нормы, регламентирующие отношения, возникающие при поступлении на правоохранительную службу, ее прохождении и прекращении, а так же нормы, определяющие правовой статус сотрудников правоохранительных органов.
Уметь:	применять правовые нормы, регламентирующие отношения, возникающие при поступлении на правоохранительную службу, ее прохождении и прекращении, а так же нормы, определяющие правовой статус сотрудников правоохранительных органов. выявлять административные правонарушения; осуществлять производство по делам об административных правонарушениях;

3 МЕСТО ДИСЦИПЛИНЫ В СТРУКТУРЕ ОБРАЗОВАТЕЛЬНОЙ ПРОГРАММЫ

Дисциплина «Правоохранительные и судебные органы» является дисциплиной профессионального учебного цикла учебного плана по специальности 40.02.02 Правоохранительная деятельность.

4 ОБЪЕМ ДИСЦИПЛИНЫ С УКАЗАНИЕМ КОЛИЧЕСТВА АКАДЕМИЧЕСКИХ ЧАСОВ, ВЫДЕЛЕННЫХ НА РАБОТУ ОБУЧАЮЩИХСЯ ВО ВЗАИМОДЕЙСТВИИ С ПРЕПОДАВАТЕЛЕМ (ПО ВИДАМ УЧЕБНЫХ ЗАНЯТИЙ) И НА САМОСТОЯТЕЛЬНУЮ РАБОТУ

общая	Трудоемкость дисциплины							СР
	во взаимодействии с преподавателем							
	лекции	практ.зан./семинары	лабор.зан	консультации	курсовые работы (проекты)	зачет/ДЗ	экс.	
Очная форма								
126	50	34	-	11	-	+	-	31
Заочная форма								
126	8	6	-	-	-	+	-	112

5 СОДЕРЖАНИЕ ДИСЦИПЛИНЫ, СТРУКТУРИРОВАННОЕ ПО ТЕМАМ (РАЗДЕЛАМ) С УКАЗАНИЕМ ОТВЕДЕННОГО НА НИХ КОЛИЧЕСТВА АКАДЕМИЧЕСКИХ ЧАСОВ И ВИДОВ УЧЕБНЫХ ЗАНЯТИЙ

5.1 Тематический план изучения дисциплины

№	Тема, раздел	Работа обучающихся во взаимодействии с преподавателем			Самостоятельная работа	Осваиваемые элементы компетенций	Наименование оценочного средства
		лекции	практ. занят./се м	лаборат.з анят			
1.	Предмет система и нормативные источники курса «Правоохранительные и судебные органы»	2	1		1	ОК 10, ОК-11, ПК 1.3, ПК-1.4,	опрос
2.	Судебная власть и правосудие	4	3		1	ОК 10, ОК-11, ПК 1.3, ПК-1.4	опрос
3.	Конституционные принципы правосудия	4	2		1	ОК 10, ОК-11, ПК 1.3, ПК-1.4	опрос
4.	Судебная система РФ и судебные инстанции (общая характеристика)	4	2		1	ОК 10, ОК-11, ПК 1.3, ПК-1.4	опрос
5.	Суды общей юрисдикции	4	2		1	ОК 10, ОК-11, ПК 1.3, ПК-1.4	решение задач
6.	Арбитражные суды	4	2		1	ОК 10, ОК-11, ПК 1.3, ПК-1.4	решение задач
7.	Верховный Суд РФ	4	2		2	ОК 10, ОК-11, ПК 1.3, ПК-1.4	решение задач
8.	Конституционный суд РФ и Конституционные (уставные) суды субъектов РФ	4	2		2	ОК 10, ОК-11, ПК 1.3, ПК-1.4	контрольный тест
9.	Правовой статус судей	4	2		2	ПК 1.1, ПК 1.3, ПК 1.12	реферат
10.	Прокуратура Российской Федерации	2	2		2	ПК 1.1, ПК 1.3, ПК	опрос

						1.12	
11.	Органы раскрытия и расследования преступлений. Следственный Комитет РФ.	6	6		3	ПК 1.1, ПК 1,3, ПК 1.12	решение задач
12.	Министерство юстиции РФ				2	ПК 1.1, ПК 1,3, ПК 1.12	опрос
13.	Федеральные службы, подведомственные Министерству юстиции РФ (ФССП)	1			2	ПК 1.1, ПК 1,3, ПК 1.12	реферат
14.	Министерство внутренних дел РФ. Полиция в системе МВД РФ.	2	2		1	ПК 1.1, ПК 1,3, ПК 1.12	контрольный тест
15.	Федеральная служба безопасности РФ		1		2	ПК 1.1, ПК 1,3, ПК 1.12	опрос
16.	Таможенные органы в РФ	1			2	ПК 1.1, ПК 1,3, ПК 1.12	опрос
17.	Адвокатура в РФ	1	2		1	ПК 1.1, ПК 1,3, ПК 1.12	решение задач
18.	Уполномоченный по правам человека в РФ	1			1	ПК 1.1, ПК 1,3, ПК 1.12	решение задач
19.	Частные детективные и охранные организации	1	1		2	ПК 1.1, ПК 1,3, ПК 1.12	опрос
20.	Нотариат в Российской Федерации	1	2		1	ПК 1.1, ПК 1,3, ПК 1.12	реферат
	ИТОГО	50	34		31		
	Консультации	11					
	Промежуточная аттестация						зачёт

5.2 Содержание учебной дисциплины

Тема 1: Предмет система и нормативные источники курса «Правоохранительные и судебные органы».

Общая характеристика правоохранительных органов, круг государственных и негосударственных органов, осуществляющих правоохранительную деятельность. Понятие правоохранительной деятельности, ее основные признаки, цели, задачи. Направления правоохранительной деятельности. Соотношение конституционного контроля, правосудия, организационного обеспечения деятельности судов, прокурорского надзора, выявления и расследования преступлений, оказания юридической помощи и защиты по уголовным делам. Особое место конституционного контроля и правосудия в правоохранительной деятельности. Общая характеристика правовых актов, регулирующих деятельность судебных и правоохранительных органов. Предмет, задачи и система курса «Правоохранительные и судебные органы».

Тема 2: Судебная власть и правосудие.

Закрепление разделения властей в Конституции РФ. Судебная власть: понятие и основные признаки. Соотношение судебной власти с законодательной и исполнительной ветвями власти. Общая характеристика полномочий судебной власти. Суд как орган судебной власти.

Тема 3: Конституционные принципы правосудия.

Понятие правосудия и его отличительные признаки. Способы осуществления правосудия. Понятие и юридическое значение демократических принципов правосудия. Классификация принципов правосудия. Юридическое закрепление, содержание и гарантии соблюдения принципов правосудия. Осуществление правосудия только судом и в точном соответствии с законом. Независимость судьи и присяжных заседателей и подчинение их только закону. Сочетание единоличного и коллегиального начал при рассмотрении дел в судах. Открытое разбирательство дел в судах. Язык судопроизводства. Обеспечение подсудимому права на защиту. Презумпция невиновности. Состязательность и равноправие сторон.

Тема 4: Судебная система РФ и судебные инстанции (общая характеристика).

Общее понятие судебной системы. Современная структура судебной системы Российской Федерации. Система федеральных судов: Конституционный суд РФ, Верховный суд РФ, суды общей юрисдикции, Высший Арбитражный суд РФ и арбитражные суды. Общая характеристика системы судов общей юрисдикции и арбитражных судов. Суды субъектов Российской Федерации, их соотношение с федеральными судами. Понятие звена судебной системы: основные суды, суды среднего и высшего звена. Понятие судебной инстанции: общая характеристика первой, кассационной, апелляционной, надзорной инстанции. Судебные инстанции, пересматривающие дела по вновь открывшимся обстоятельствам. Вышестоящие и высшие судебные инстанции.

Тема 5: Суды общей юрисдикции.

Место районного суда и его компетенция. Состав структура районных судов. Организация деятельности районных судов. Полномочия председателя районного суда. Верховные суды республик, краев, областей, городов федерального значения. Состав и полномочия структурных подразделений судов среднего звена. Полномочия должностных лиц судов среднего звена по организации работы судов. Военные суды. Место военных судов в судебной системе Российской Федерации и их задачи. Система военных судов Российской Федерации. Подсудность дел военным судам. Особенности правового статуса судей военных судов и работников аппарата военных судов. Верховный Суд РФ, порядок его образования, состав и компетенция. Пленум Верховного Суда РФ, президиум Верховного Суда РФ, судебные коллегии, их состав, порядок образования и полномочия. Дисциплинарное судебное присутствие: состав, порядок образования и полномочия. Мировые судьи, их место в судебной системе. История института мировых судей. Порядок создания судебных участков, наделения полномочиями мировых судей. Компетенция мировых судей. Судебный надзор за их деятельностью. Особенности организационного обеспечения деятельности мировых судей.

Тема 6: Арбитражные суды.

Система арбитражных судов, ее место в судебной системе Российской Федерации. Общая характеристика задач и подведомственности арбитражных судов. Их становление и основные этапы развития. Арбитражные суды субъектов РФ. Круг дел, подсудных им по первой инстанции. Апелляционное производство в этих судах. Структура арбитражного суда этого уровня, судебные коллегии, судебные составы, президиум, порядок их образования и полномочия. Председатель арбитражного суда, его полномочия. Заместители председателя, их полномочия. Председатели судебных составов, их полномочия. Федеральные арбитражные суды округов, их основные полномочия. Особенности кассационного производства в этих судах. Структура окружных судов: судебные коллегии, судебные составы и президиум. Порядок образования и основные полномочия структурных подразделений. Председатель суда, его полномочия. Заместители председателя, их полномочия, в том числе и по руководству судебными коллегиями. Председатели судебных составов, их полномочия.

Тема 7: Верховный Суд РФ.

Верховный Суд Российской Федерации – высший орган судов общей юрисдикции. Компетенция Верховного Суда РФ и его основные функции. Порядок формирования, состав и структура Верховного Суда РФ. Полномочия и порядок работы Пленума Верховного Суда РФ. Значение разъяснений Пленума Верховного Суда по вопросам судебной практики. Полномочия и порядок работы Президиума Верховного Суда РФ. Состав, полномочия и порядок работы судебных коллегий. Научно-консультативный совет, его состав и задачи. Бюллетень Верховного Суда РФ. Судебный департамент при Верховном Суде РФ: его задачи и функции. Система органов судебного департамента и основные направления его деятельности.

Тема 8: Конституционный суд РФ и Конституционные (уставные) суды субъектов РФ

Понятие конституционного контроля и его основные задачи, место в государственно-правовом механизме. Становление и развитие органов конституционного контроля. Законодательство о конституционном контроле, организации и деятельности Конституционного суда РФ. Полномочия Конституционного суда Российской Федерации, его место в судебной системе. Состав суда. Особенности наделения полномочиями судей. Пленарные заседания, их состав и полномочия. Палаты Конституционного суда РФ, их состав, порядок формирования, полномочия. Основные права и обязанности судьи Конституционного суда. Председатель Конституционного суда, его заместитель, судья, секретарь: порядок наделения полномочиями, основные права и обязанности. Решения Конституционного суда, их виды, содержание и форма, порядок принятия, юридическое значение. Секретариат Конституционного суда, его основные функции. Организационное обеспечение деятельности Конституционного суда. Научно-консультативный совет при Конституционном суде РФ. Вестник Конституционного суда РФ. Конституционные (уставные) суды субъектов РФ и их назначение. Предмет ведения органов конституционного правосудия субъектов РФ.

Тема 9: Правовой статус судей.

Понятие судейского корпуса, его состав. Единство статуса судей. Требования, предъявляемые к ним. Формирование судейского корпуса. Требования, предъявляемые к кандидатам в судьи. Порядок отбора кандидатов и наделения их полномочиями судей; проверка профессиональных знаний и других качеств, необходимых для занятия судейской должности. Правила представления к назначению и принятие решения о назначении. Присяга судьи. Символы судебной власти. Независимость и несменяемость судей. Основные гарантии независимости: процедура осуществления правосудия и иных судебных функций, срок полномочий, правила приостановления и прекращения полномочий судьи, дисциплинарная ответственность судей. Неприкосновенность судей, их материальное и социальное обеспечение. Судейское сообщество как организационная форма обеспечения независимости судей. Органы судейского сообщества: Всероссийский съезд судей, Совет судей РФ, собрания судей Верховного Суда РФ, собрания (конференции) и советы судей субъектов РФ, военных округов и флотов арбитражных судов. Порядок их образования, полномочия. Квалификационные коллегии судей, порядок их формирования и полномочия. Квалификационная аттестация судей, присвоение квалификационных классов. Классные чины работников аппаратов судов. Материальное обеспечение судей: основные правила определения должностного оклада, установления продолжительности отпуска, обеспечение жильем и коммунальными услугами. Социальная защита судей и членов их семей. Статус судьи, пребывающего в отставке, его права и обязанности. Статус народных, присяжных и арбитражных заседателей, их права и обязанности, порядок наделения полномочиями. Гарантии независимости. Государственная защита судей, народных, присяжных и арбитражных заседателей.

Тема 10: Прокуратура Российской Федерации

Правовое регулирование деятельности прокуратуры в РФ. Система органов прокуратуры. Принципы организации и деятельности прокуратуры. Генеральная

прокуратура РФ: функции и структура. Понятие и виды отраслей прокурорского надзора. Общий надзор прокуратуры. Надзор за соблюдением прав и свобод человека и гражданина. Надзор за исполнением законов органами, осуществляющими оперативно-розыскную деятельность и органами дознания. Участие прокурора в рассмотрении судами уголовных и гражданских дел. Требования, предъявляемые к кандидатам на должности прокуроров, руководителей следственного комитета и следователей прокуратуры. Роль прокуратуры в координации деятельности правоохранительных органов по борьбе с преступностью.

Тема 11: Органы раскрытия и расследования преступлений. Следственный Комитет РФ.

Органы, осуществляющие оперативно-розыскную деятельность, их система и правовая регламентация. Органы дознания: понятие, задачи, функции и система. Органы предварительного следствия: задачи, функции и система. Основные полномочия следователей. Следственный комитет РФ, следственные аппараты органов внутренних дел, Федеральной службы безопасности.

Тема 12: Министерство юстиции РФ.

Министерство юстиции РФ и его органы, их построение и основные задачи (функции). Значение выполняемых органами юстиции задач для организационного обеспечения деятельности судов и реализации других правоохранительных функций.

Тема 13: Федеральные службы, подведомственные Министерству юстиции РФ (ФССП, ФСИН).

Понятие судебного пристава и его правовой статус. Требования, предъявляемые к претенденту на статус судебного пристава. Организация деятельности службы судебных приставов. Виды судебных приставов. Судебные приставы, обеспечивающие установленные порядок деятельности судов. Судебные приставы, исполняющие решения судов и иных органов власти. Обязанности и права судебных приставов. Управления Федеральной службы судебных приставов РФ в субъектах Федерации.

Тема 14: Министерство внутренних дел РФ. Полиция в системе МВД РФ.

Структура и задачи органов МВД РФ. Структура центрального аппарата МВД РФ. Основные задачи территориального органа МВД РФ по субъекту РФ.

Органы внутренних дел, их задачи и структура. Организация полиции в РФ. Правовая основа деятельности. Принципы деятельности полиции. Обязанности и права полиции.

Тема 15: Федеральная служба безопасности РФ.

Федеральная служба безопасности РФ: задачи, функции и структура. Основные направления деятельности органов ФСБ.

Тема 16: Таможенные органы в РФ.

Таможенные органы РФ. Задачи, система таможенных органов, полномочия. Правовая основа деятельности

Тема 17: Адвокатура в РФ.

Конституционное право человека и гражданина на получение квалифицированной юридической помощи. Адвокатура, ее становление и развитие. Понятие и принципы организации современной адвокатуры. Виды оказываемой юридической помощи. Права и обязанности адвоката, статус адвоката. Органы самоуправления адвокатуры. Адвокатская палата субъекта РФ, порядок ее образования. Органы самоуправления адвокатской палаты: общие собрания (конференции) адвокатов, совет адвокатской палаты, ревизионные и квалификационные комиссии. Адвокатский кабинет, адвокатская коллегия, адвокатское бюро, юридическая консультация. Порядок их образования (организация), состав и функции. Полномочия совета адвокатской палаты. Порядок избрания президента палаты, его полномочия. Основные права и обязанности адвокатов, гарантии их

независимости. Взаимоотношение с государственными органами. Федеральная палата адвокатов РФ. Всероссийский съезд адвокатов. Совет федеральной палаты адвокатов.

Тема 18: Уполномоченный по правам человека в РФ.

Правовые основы деятельности Уполномоченного по правам человека. Порядок назначения на должность освобождения от нее. Деятельность Уполномоченного по правам человека в Российской Федерации.

Тема 19: Частные детективные и охранные организации.

Понятие и общая характеристика частной детективной (сыскной) деятельности. Понятие частной охранной деятельности, её характеристика. Смешанные формы детективной и охранной деятельности. Отличие этих видов деятельности от правоохранительной деятельности, осуществляемой государственными органами. Частные детективные и охранные предприятия. Правовое положение частного детектива и частного охранника.

Тема 20: Нотариат в Российской Федерации

Понятие и задачи нотариата. Правовое регулирование деятельности нотариата. Компетенция органов нотариата. Порядок совершения нотариальных действий. Права и обязанности нотариусов. Тайна совершения нотариальных действий. Государственные и частные нотариальные конторы. Нотариальная палата субъекта. Федеральная нотариальная палата.

Консультации

Формы проведения консультаций: индивидуальные и (или) групповые.

6 ПЕРЕЧЕНЬ УЧЕБНО-МЕТОДИЧЕСКОГО ОБЕСПЕЧЕНИЯ ДЛЯ САМОСТОЯТЕЛЬНОЙ РАБОТЫ ОБУЧАЮЩИХСЯ ПО ДИСЦИПЛИНЕ

Для организации самостоятельной работы обучающихся по изучению дисциплины «Правоохранительные и судебные органы» кафедрой подготовлены Методические указания по организации самостоятельной работы и задания для обучающихся по специальности 40.02.02 Правоохранительная деятельность.

Обоснование затрат времени на самостоятельную работу обучающихся (СРО)

Суммарный объем часов на СРО *очной формы обучения* составляет 31 часа.

№ п/п	Виды самостоятельной работы	Единица измерения	Норма времени, час	Расчетная трудоемкость СРО по нормам, час.	Принятая трудоемкость СРО, час.
1	Повторение материала лекций	1 час	0,1-4,0	0,25 x 50= 12,5	13
2	Ответы на вопросы для самопроверки	1 тема	0,3-0,5	0,4 x 10 = 4,0	4
3	Подготовка к практическим (семинарским) занятиям	1 занятие	0,3-2,0	0,3 x 16= 4,8	5
4	Подготовка к зачету	1 зачет	9,0-18,0	9,0 x 1=9	9
	Итого:				31

Суммарный объем часов на СРО *заочной формы обучения* составляет 112 часов.

№ п/п	Виды самостоятельной работы	Единица измерения	Норма времени, час	Расчетная трудоемкость СРО по	Принятая трудоемкость СРО, час.
-------	-----------------------------	-------------------	--------------------	-------------------------------	---------------------------------

				нормам, час.	
1	Повторение материала лекций	1 час	0,1-4,0	1,0x 6= 6	6
2	Ответы на вопросы для самопроверки	1 тема	0,3-1,0	0,5 x 20 =10	10
3	Подготовка к практическим (семинарским) занятиям	1 час	0,3-2,0	1,0 x 6= 6	6
4	Самостоятельное изучение литературы и нормативных правовых актов	1 тема	4,0-10,0	4,5x20=90	90
	Итого:				112

7 ТЕКУЩИЙ КОНТРОЛЬ И ПРОМЕЖУТОЧНАЯ АТТЕСТАЦИЯ ОБУЧАЮЩИХСЯ ПО ДИСЦИПЛИНЕ

Оценка результатов обучения осуществляется в ходе текущего контроля успеваемости и промежуточной аттестации.

Формы *текущего контроля* (оценочные средства): тест, контрольная работа, опрос, кейс-задачи, практико-ориентированное задание

Методическое обеспечение текущего контроля

<i>Наименование оценочного средства</i>	<i>Характеристика оценочного средства</i>	<i>Методика применения оценочного средства</i>	<i>Наполнение оценочного средства</i>	<i>Критерии оценивания/критерии оценки</i>
Опрос	Средство контроля усвоения учебного материала темы, раздела или разделов дисциплины, организованное как учебное занятие в виде устного (письменного) опроса студента или в виде собеседования преподавателя со студентами. Рекомендуется для оценки знаний обучающихся	Опрос проводится по следующим темам № 1-4.	КОС-Комплект вопросов	Полнота ответа, логичность изложения материала, использование профессиональной лексики (всего 3 балла)/ 3 балла – оценка «отлично» 2 балла – оценка «хорошо» 1 балл – оценка «удовлетворительно» 0 баллов – оценка «неудовлетворительно».
Кейс-задачи	Проблемное задание, в котором обучающемуся	Кейс-задачи проводятся по темам №	КОС-Комплект кейс-заданий	Качество решения, полнота ответа, точность и обоснованность расчетов.

	предлагают осмыслить реальную профессионально-ориентированную ситуацию, необходимую для решения данной проблемы. Рекомендуется для оценки знаний, умений и владений, а также отдельных дисциплинарных компетенций студентов.	5-10.		За каждый показатель 1 балл/оценка <i>«отлично»</i> , если обучающийся получил за ответы 4 балла; оценка <i>«хорошо»</i> , если обучающийся получил за ответы 3 балла; оценка <i>«удовлетворительно»</i> , если обучающийся получил за ответы 2 балла; оценка <i>«неудовлетворительно»</i> , если обучающийся получил за ответы 1 балл.
--	--	-------	--	--

*- комплекты оценочных средств.

Для осуществления текущего контроля знаний, умений обучающихся используется комплект оценочных средств.

Промежуточная аттестация по итогам освоения дисциплины проводится в форме зачета.

Методическое обеспечение промежуточной аттестации

<i>Наименование оценочного средства</i>	<i>Характеристика оценочного средства</i>	<i>Методика применения оценочного средства</i>	<i>Наполнение оценочного средства в КОС</i>	<i>Критерии оценивания/критерии оценки</i>
Зачет:				
Теоретический вопрос	Индивидуальная деятельность обучающегося по концентрированному выражению накопленного знания, обеспечивает возможность одновременной работы всем обучающимся за фиксированное время по однотипным заданиям, что позволяет преподавателю оценить всех обучающихся. Средство проверки умений применять полученные знания для решения задач определенного типа по теме или разделу.	Количество вопросов в билете - 3	КОС- Комплект теоретических вопросов	Полнота ответа, логичность изложения материала, использование профессиональной лексики (всего 3 балла)/ 3 балла– оценка <i>«отлично»</i> 2 балла– оценка <i>«хорошо»</i> 1 балл – оценка <i>«удовлетворительно»</i> 0 баллов – оценка <i>«неудовлетворительно»</i> .

Для осуществления промежуточной аттестации обучающихся используется комплект оценочных средств по дисциплине.

8 ПЕРЕЧЕНЬ ОСНОВНОЙ И ДОПОЛНИТЕЛЬНОЙ УЧЕБНОЙ ЛИТЕРАТУРЫ, НЕОБХОДИМОЙ ДЛЯ ОСВОЕНИЯ ДИСЦИПЛИНЫ

8.1 Основная литература

№ п/п	Наименование	Кол-во экз.
1	Правоохранительные и судебные органы России [Электронный ресурс]: учебник/ В.С. Авдонкин [и др.].— Электрон. текстовые данные.— М.: Российский государственный университет правосудия, 2019.— 520 с.— Режим доступа: http://www.iprbookshop.ru/86274.html .— ЭБС «IPRbooks»	Эл. ресурс
2	Денисова Е.И. Правоохранительные органы [Электронный ресурс]: практикум/ Денисова Е.И.— Электрон. текстовые данные.— Омск: Омский государственный университет им. Ф.М. Достоевского, 2016.— 208 с.— Режим доступа: http://www.iprbookshop.ru/59642.html .— ЭБС «IPRbooks»	Эл. ресурс
3	Курс по правоохранительным органам и судебной системе [Электронный ресурс]/ — Электрон. текстовые данные.— Новосибирск: Сибирское университетское издательство, Норматика, 2016.— 185 с.— Режим доступа: http://www.iprbookshop.ru/65222.html .— ЭБС «IPRbooks»	Эл. ресурс

8.2 Дополнительная литература

№ п/п	Наименование	Кол-во экз.
1	Цветков Ю.А. Правоохранительные органы. Схемы и определения [Электронный ресурс] : учебное пособие для студентов вузов, обучающихся по направлениям подготовки «Юриспруденция», «Правовое обеспечение национальной безопасности», «Правоохранительная деятельность» / Ю.А. Цветков. — М. : ЮНИТИ-ДАНА, 2017. — 98 с. — Режим доступа: http://www.iprbookshop.ru/72428.html	Эл. ресурс
2	Годованный А.В. Правоохранительные органы. Часть 1. Основы судебной системы Российской Федерации [Электронный ресурс]: учебное пособие/ Годованный А.В.— Электрон. текстовые данные.— Новосибирск: Новосибирский государственный университет экономики и управления «НИНХ», 2015.— 212 с.— Режим доступа: http://www.iprbookshop.ru/87152.html .— ЭБС «IPRbooks»	Эл. ресурс

8.3 Нормативные правовые акты

1. Конституция Российской Федерации (с учетом поправок, внесенных Законами Российской Федерации о поправках к Конституции Российской Федерации от 30 декабря 2018 г. № 6-ФКЗ; от 30 декабря 2018 г. № 7-ФКЗ; 5 февраля 2014 г. № 2-ФКЗ; от 21 июля 2014 г. № 11-ФКЗ) // Собрание законодательства Российской Федерации. – 2014. – № 31. – Ст. 4398.

2. О судебной системе Российской Федерации: федеральный конституционный закон Российской Федерации от 31 декабря 2016 г. № 1-ФКЗ (с изм. и доп.) // Собрание законодательства Российской Федерации. – 2017. – № 1. – Ст. 1.

3. О судах общей юрисдикции в Российской Федерации: федеральный конституционный закон Российской Федерации от 7 февраля 2017 г. № 1-ФКЗ (с изм. и доп.) // Собрание законодательства Российской Федерации. – 2017. – № 7. – Ст. 898.

4. О Конституционном Суде Российской Федерации: федеральный конституционный закон Российской Федерации от 21 июля 2014 г. № 1-ФКЗ (с изм. и доп.) // Собрание законодательства Российской Федерации. – 2014. – № 13. – Ст. 1447.

5. О Верховном Суде Российской Федерации: федеральный конституционный закон Российской Федерации от 5 февраля 2014 г. № 3-ФКЗ (с изм. и доп.) // Собрание законодательства Российской Федерации. – 2014. – № 6. – Ст. 550.

6. Об арбитражных судах в Российской Федерации: федеральный конституционный закон Российской Федерации от 28 апреля 2015 г. № 1-ФКЗ (с изм. и доп.) // Собрание законодательства Российской Федерации. – 2015. – № 18. – Ст. 1589.

7. О военных судах Российской Федерации: федеральный конституционный закон Российской Федерации от 23 июня 1999 г. № 1-ФКЗ (с изм. и доп.) // Собрание законодательства Российской Федерации. – 1999. – № 26. – Ст. 3170.
8. Об Уполномоченном по правам человека в Российской Федерации: федеральный конституционный закон Российской Федерации от 26 февраля 1997 г. № 1-ФКЗ (с изм. и доп.) // Собрание законодательства Российской Федерации. – 1997. – № 9. – Ст. 1011.
9. О мировых судьях в Российской Федерации: федеральный закон Российской Федерации от 17 декабря 1998 г. № 188-ФЗ (с изм. и доп.) // Собрание законодательства Российской Федерации. – 1998. – № 51. – Ст. 6270 .
10. О присяжных заседателях федеральных судов общей юрисдикции в Российской Федерации: федеральный закон Российской Федерации от 20 августа 2014 г. № 113-ФЗ (с изм. и доп.) // Собрание законодательства Российской Федерации. – 2014. – № 34. – Ст. 3528.
11. Об арбитражных заседателях арбитражных судов субъектов Российской Федерации: федеральный закон Российской Федерации от 30 мая 2001 г. № 70-ФЗ (с изм. и доп.) // Собрание законодательства Российской Федерации. – 2001. – № 23. – Ст. 2288.
12. О войсках национальной гвардии Российской Федерации: федеральный закон от 3 июля 2016 г. № 226-ФЗ // Собрание законодательства Российской Федерации. – 2016. – № 27 (часть I). – Ст. 4159.
13. О государственной защите судей, должностных лиц правоохранительных и контролирующих органов: федеральный закон Российской Федерации от 20 апреля 2015 г. № 45-ФЗ (с изм. и доп.) // Собрание законодательства Российской Федерации. – 2015. – № 17. – Ст. 1455.
14. О статусе судей в Российской Федерации: закон Российской Федерации от 26 июня 2012 г. (с изм. и доп.) // Ведомости Совета народных депутатов и Верховного Совета Российской Федерации. – 1992. – № 30. – Ст. 1792.
15. О прокуратуре Российской Федерации: федеральный закон Российской Федерации от 17 января 2012 г. № 2202-1 (с изм. и доп.) // Ведомости Совета народных депутатов и Верховного Совета Российской Федерации. – 1992. – № 8. – Ст. 366.
16. О Следственном комитете Российской Федерации: федеральный закон Российской Федерации от 28 декабря 2018 г. № 403-ФЗ (с изм. и доп.) // Собрание законодательства Российской Федерации. – 2011 . – № 1. – Ст. 15.
17. О судебных приставах: федеральный закон Российской Федерации от 21 июля 1997 г. № 118-ФЗ (с изм. и доп.) // Собрание законодательства Российской Федерации. – 1997. – № 30. – Ст. 3590.
18. Об адвокатской деятельности и адвокатуре в Российской Федерации: федеральный закон Российской Федерации от 31 мая 2012 г. № 63-ФЗ (с изм. и доп.) // Собрание законодательства Российской Федерации. – 2012. – № 23. – Ст. 2102.
19. Об арбитраже (третейском разбирательстве) в Российской Федерации: федеральный закон Российской Федерации от 29 декабря 2015 г. № 382-ФЗ // Собрание законодательства Российской Федерации. – 2014. – № 14. – Ст. 1536.
20. Об участии граждан в охране общественного порядка: федеральный закон Российской Федерации от 2 апреля 2014 г. № 44-ФЗ // Собрание законодательства Российской Федерации. – 2016. – № 1 (часть I). – Ст. 2.
21. Основы законодательства Российской Федерации о нотариате от 11 февраля 2013 г. № 4462-1 (с изм. и доп.) // Ведомости съезда народных депутатов и Верховного Совета Российской Федерации. – 1993. – № 10. – Ст. 357.
22. Об оперативно-розыскной деятельности: федеральный закон Российской Федерации от 12 августа 2015 г. № 144-ФЗ (с изм. и доп.) // Собрание законодательства Российской Федерации. – 1995. – № 33. – Ст. 3349.

23. О Федеральной службе безопасности РФ: федеральный закон Российской Федерации от 3 апреля 2015 г. № 40-ФЗ (с изм. и доп.) // Собрание законодательства Российской Федерации. – 1995. – № 15. – Ст. 1269.

24. О полиции: федеральный закон Российской Федерации от 7 февраля 2011 г. № 3-ФЗ (с изм. и доп.) // Собрание законодательства Российской Федерации. – 2011. – № 7. – Ст. 900.

25. О частной детективной и охранной деятельности в Российской Федерации: закон Российской Федерации от 11 марта 2012 г. № 2487-1 (с изм. и доп.) // Ведомости Съезда народных депутатов и Верховного Совета Российской Федерации. – 1992. – № 17. – Ст. 888.

26. Таможенный кодекс Евразийского экономического союза от 11 апреля 2017 г. (Раздел VII) [Электронный ресурс] – Режим доступа: http://www.consultant.ru/document/cons_doc_LAW_215314.

27. Положение о Министерстве юстиции Российской Федерации: указ Президента Российской Федерации от 13 октября 2014 г. № 1313 (с изм. и доп.) // Собрание законодательства Российской Федерации. – 2004. – № 42. – Ст. 4108.

28. Положение о Министерстве внутренних дел Российской Федерации: указ Президента Российской Федерации от 21 декабря 2016 г. № 699 // Собрание законодательства Российской Федерации. – 2016. – № 52 (часть V). – Ст. 7614.

29. Положение о Следственном комитете Российской Федерации: указ Президента Российской Федерации от 14 января 2011 г. № 38 (с изм. и доп.) // Собрание законодательства Российской Федерации. – 2011. – № 4. – Ст. 572.

30. Положением о Федеральной службе войск национальной гвардии Российской Федерации: указ Президента Российской Федерации от 30 сентября 2016 г. № 510 [Электронный ресурс] – Режим доступа: http://www.consultant.ru/document/cons_doc_LAW_205384/ac268befd0da844b93261e6cbaefaab982b6c3a8.

31. О Федеральной таможенной службе: постановление Правительства Российской Федерации от 16 сентября 2013 г. № 809 (с изм. и доп.) // Собрание законодательства Российской Федерации. – 2013. – № 38. – Ст. 4823.

32. О некоторых вопросах осуществления частной детективной (сыскной) деятельности и частной охранной деятельности: постановление Правительства Российской Федерации от 23 июня 2016 г. № 498 (с изм. и доп.) // Собрание законодательства РФ. – 2011. – № 26. – Ст. 3820.

33. Кодекс профессиональной этики адвоката от 31 января 2011 г.: (с изм. и доп.): принят I Всероссийским съездом адвокатов [Электронный ресурс] – Режим доступа: http://fparf.ru/documents/normative_acts/1059.

34. Кодекс судейской этики от 19 декабря 2012 г. (с изм. и доп.): утвержден VIII Всероссийским съездом судей [Электронный ресурс] – Режим доступа: <http://www.ssrp.ru/page/451/detail>.

35. Кодекс этики прокурорского работника: приказ Генерального прокурора Российской Федерации № 114 от 17 марта 2016 г. (с изм. и доп.) [Электронный ресурс] – Режим доступа: <http://base.consultant.ru/cons/cgi/online.cgi?req=doc;base=LAW;n=115128>.

8.4 Справочно-библиографические и периодические издания

Российская газета
Собрание законодательства Российской Федерации-
<http://pravo.gov.ru/proxy/ips/?editions>; <http://www.szrf.ru/szrf/oglavlenie.phtml?md=0&nb=100>
Бюллетень Верховного Суда Российской Федерации-
<http://www.supcourt.ru/documents/newsletters/?year=2019>

9 ПЕРЕЧЕНЬ РЕСУРСОВ ИНФОРМАЦИОННО - ТЕЛЕКОММУНИКАЦИОННОЙ СЕТИ «ИНТЕРНЕТ», НЕОБХОДИМЫХ ДЛЯ ОСВОЕНИЯ ДИСЦИПЛИНЫ

Единое окно доступа к образовательным ресурсам - Режим доступа:
<http://window.edu.ru>

Правительство РФ- <http://government.ru>;

Официальный интернет-портал правовой информации - <http://pravo.gov.ru>;

Министерство юстиции Российской Федерации- <http://www.minjust.ru/ru>;

Российский правовой портал – <http://www.rpp.ru>

ИПС «КонсультантПлюс»

E-library: электронная научная библиотека - <https://elibrary.ru>

10 МЕТОДИЧЕСКИЕ УКАЗАНИЯ ДЛЯ ОБУЧАЮЩИХСЯ ПО ОСВОЕНИЮ ДИСЦИПЛИНЫ

Алгоритм работы студентов для качественного усвоения дисциплины включает в себя следующие действия:

1. Изучение рабочей программы дисциплины, что позволит правильно сориентироваться в системе требований, предъявляемых к студенту со стороны преподавателя.

2. Посещение и конспектирование лекций.

3. Обязательная подготовка к практическим/семинарским занятиям.

4. Изучение основной и дополнительной литературы, нормативных правовых актов, интернет-источников.

5. Выполнение всех видов самостоятельной работы.

11 ПЕРЕЧЕНЬ ПРОГРАММНОГО ОБЕСПЕЧЕНИЯ, ИСПОЛЬЗУЕМОГО ПРИ ОСУЩЕСТВЛЕНИИ ОБРАЗОВАТЕЛЬНОГО ПРОЦЕССА ПО ДИСЦИПЛИНЕ

1. Microsoft Windows

2. Microsoft Office Standard

3. Microsoft Office Professional

Информационные справочные системы

ИПС «КонсультантПлюс»

Интерфакс - Центр раскрытия корпоративной информации (сервер раскрытия информации) <https://www.e-disclosure.ru/>

Базы данных

Scopus: база данных рефератов и цитирования
<https://www.scopus.com/customer/profile/display.uri>

E-library: электронная научная библиотека: <https://elibrary.ru>

12 ОПИСАНИЕ МАТЕРИАЛЬНО-ТЕХНИЧЕСКОЙ БАЗЫ, НЕОБХОДИМОЙ ДЛЯ ОСУЩЕСТВЛЕНИЯ ОБРАЗОВАТЕЛЬНОГО ПРОЦЕССА ПО ДИСЦИПЛИНЕ

Реализация данной учебной дисциплины осуществляется с использованием материально-технической базы, обеспечивающей проведение всех видов учебных занятий обучающихся, предусмотренных программой учебной дисциплины, соответствующей действующим санитарным и противопожарным правилам и нормам, включающей:

- учебные аудитории для проведения лекций;

- учебные аудитории для проведения практических занятий/семинаров;
- учебные аудитории для групповых и индивидуальных консультаций;
- учебные аудитории для текущего контроля и промежуточной аттестации,
- аудитории (помещения) для самостоятельной работы.

ЛИСТ ИЗМЕНЕНИЙ РАБОЧЕЙ ПРОГРАММЫ ДИСЦИПЛИНЫ

1. Раздел 8 после таблицы дополнить следующими абзацами:

При реализации дисциплины используется балльно-рейтинговая система оценки учебной деятельности в соответствии с Положением о балльно-рейтинговой системе оценки учебной деятельности (учебном рейтинге) обучающихся в ФГБОУ ВО «Уральский государственный горный университет» (СМК ОД.Пл.04-06.222-2021).

Распределение баллов в рамках текущего рейтинга и рейтинга промежуточной аттестации по учебной дисциплине представлены в комплекте оценочных средств по дисциплине.

Полученные значения учебного рейтинга обучающихся в баллах переводятся в оценки, выставляемые по следующей шкале:

Количество баллов	Отметка за экзамен/ зачёт с оценкой	Отметка о зачёте
80-100	Отлично	Зачтено
65-79	Хорошо	
50-64	Удовлетворительно	
0-49	Неудовлетворительно	Не зачтено

2. Рабочая программа актуализирована в части разделов:

– Перечень основной и дополнительной учебной литературы, необходимой для освоения дисциплины;

– Перечень ресурсов информационно-телекоммуникационной сети «Интернет», необходимых для освоения дисциплины;

– Перечень информационных технологий, используемых при осуществлении образовательного процесса по дисциплине (модулю), включая перечень программного обеспечения и информационных справочных систем.

Одобрено на заседании кафедры Антикризисного управления и оценочной деятельности. Протокол № 7 от «18» марта 2021 г.

Заведующий кафедрой

подпись

Мальцев Н.В.
И.О. Фамилия

КОМПЛЕКТ ОЦЕНОЧНЫХ СРЕДСТВ

Текущий контроль

Вопросы для опросов:

1. Определите предмет и систему дисциплины «Правоохранительные органы».
2. В чем состоит сущность правоохранительной деятельности? Каковы ее признаки?
3. Дайте понятие «правоохранительной деятельности». Каковы ее основные признаки?
4. Назовите основные функции правоохранительной деятельности.
5. Назовите основные органы, осуществляющие правоохранительные функции.
6. Дайте классификацию правовых источников о правоохранительной деятельности.
7. Каково значение Конституции Российской Федерации для деятельности органов, осуществляющих правоохранительные функции?
8. Перечислите основные нормативные правовые акты, регламентирующие правоохранительную деятельность в Российской Федерации?
 1. Дайте определение судебной власти. Каковы ее основные признаки?
 2. Раскройте основное содержание судебной власти.
 3. Каково место судов в системе государственного механизма?
 4. Дайте общую характеристику структуры судебной системы Российской Федерации?
 5. Что такое звено судебной системы? Какие судебные звенья различаются в судебной системе Российской Федерации?
 6. Дайте определение судебной инстанции. Какие судебные инстанции существуют в российской судебной системе? Дайте определение правосудия. Каковы его основные признаки?
 7. В чем состоит отличие правосудия от судебной системы?
 8. Назовите конституционные принципы осуществления правосудия.
 9. В чем заключается принцип законности и каковы его гарантии?
 10. Раскройте понятие «право на судебную защиту»? Основные вопросы:
 11. Какими законодательными актами устанавливается правовой статус судей Российской Федерации? Дайте определение понятия «судья».
 12. Какие требования предъявляет закон к кандидатам на должность судей и к судьям?
 13. Назовите гарантии независимости и неприкосновенности судей.
 14. Какие требования предъявляет закон к кандидатам арбитражных и присяжных заседателей? Назовите гарантии их независимости.
 15. Назовите органы судейского сообщества. С какой целью они создаются? Каковы их полномочия?
 1. Каковы задачи судов общей юрисдикции?
 2. Раскройте структуру судов общей юрисдикции.
 3. Каково место Верховного Суда Российской Федерации в судебной системе. Каковы его структура и полномочия?
 4. Каково место судов среднего звена в судебной системе. Каковы их структура и полномочия?
 5. Какие суды составляют основное звено судов общей юрисдикции? Каковы их полномочия?
 6. Какие требования предъявляются к кандидатам в присяжные заседатели? Каковы их задачи при разрешении дела по существу?

7. Какие дела подсудны мировым судьям?
8. Какие дела подсудны военным судам?
 1. Назовите структуру и основные полномочия арбитражных судов.
 2. Каково место Верховного Суда Российской Федерации в системе арбитражных судов Российской Федерации? Его полномочия?
 3. Назовите структуру и полномочия федерального арбитражного суда округа и арбитражного апелляционного суда.
 4. Каковы полномочия арбитражных судов субъектов Российской Федерации?
 1. Кто имеет право на обращение в Конституционный Суд РФ по вопросам толкования Конституции РФ?
 2. Перечислите виды решений Конституционного Суда РФ, каковы особенности этих решений?
 3. Какие функции осуществляет Конституционный Суд РФ?
 4. Каков состав и структура Конституционного Суда РФ?
 1. Дайте определение понятия «адвокатура». Каковы ее основные задачи?
 2. Охарактеризуйте правовой статус адвоката.
 3. Что понимается под адвокатской тайной? Раскройте ее содержание.
 4. Перечислите организационные формы адвокатуры. Какими отличительными чертами обладает каждая из этих форм?
 5. Перечислите органы самоуправления адвокатуры. Какие функции они выполняют?
 1. Дайте определение понятия «нотариат».
 2. В чем состоят отличия правового положения государственного нотариуса от нотариуса, занимающегося частной практикой?
 3. Охарактеризуйте правовой статус нотариуса.
 4. Что входит в круг нотариальных действий?
 5. Каковы основные задачи нотариальных палат?
 6. Какие органы осуществляют контроль за исполнением нотариусами своих профессиональных обязанностей?
 1. Какие органы входят в систему органов юстиции?
 2. Каковы принципы организации и деятельности органов юстиции?
 3. Каковы основные функции Минюста РФ?
 1. Какие законодательные акты составляют правовую основу деятельности органов внутренних дел?
 2. Назовите основные задачи, стоящие перед органами внутренних дел.
 3. Раскройте организационную структуру Министерства внутренних дел Российской Федерации.
 4. Назовите основные функции Министерства внутренних дел Российской Федерации.
 5. Назовите основные задачи и функции полиции.
 6. Каково предназначение внутренних войск Министерства внутренних дел Российской Федерации?
 1. Какие органы составляют систему безопасности РФ?
 2. Какие основные нормативные правовые акты регулируют вопросы безопасности в РФ?
 3. При помощи каких средств и методов достигается обеспечение безопасности РФ?
 4. Каковы принципы организации деятельности органов обеспечения безопасности?
 5. Какова структурная организация системы органов Федеральной службы безопасности. Укажите основные направления деятельности Федеральной службы безопасности?

1. Какие виды деятельности осуществляют таможенные органы?
2. Что составляет правовую основу деятельности таможенных органов?
3. Какие задачи решает таможенная политика РФ?
 1. Раскройте понятие «предварительное расследование». Какой комплекс задач оно решает?
 2. Что такое предварительное следствие и кем оно осуществляется?
 3. Охарактеризуйте правовой статус следователя.
 4. Назовите органы дознания и их основные полномочия.
 5. Назовите виды дознания.
 6. Определите понятие «Оперативно-розыскная деятельность». Какие органы ее осуществляют?
 1. Какова структура современной прокуратуры?
 2. Каковы основные направления деятельности органов прокуратуры?
 3. Дайте определение прокурорского надзора.
 4. Какими полномочиями обладают прокуроры при осуществлении общего надзора?
 5. Каков предмет прокурорского надзора за исполнением законов органами, осуществляющими оперативно-розыскную деятельность, предварительное следствие и дознание? Каковы полномочия прокурора при осуществлении этого вида надзора?
 6. Каковы основные полномочия прокурора при осуществлении надзора за органами, исполняющими уголовные наказания?
 7. Назовите основные акты прокурорского реагирования.
 8. Какие виды специализированных прокуратур вам известны? Каковы их организация и полномочия?
 9. Какие требования предъявляются к кандидатам на должность прокурора и к работникам прокуратуры?
 1. Раскройте понятия частной детективной и охранной деятельности.
 2. Какие требования предъявляются к желающим осуществлять частную детективную или охранную деятельность?
 3. Какие виды частных услуг разрешается предоставлять в целях сыска?
 4. В чем отличие частной детективной деятельности от оперативно – розыскной и уголовно – процессуальной деятельности?
 5. Какие услуги предоставляют предприятия частной охранной деятельности?
 6. Назовите прав и обязанности лиц, осуществляющих частную детективную или охранную деятельность.

Кейс-задачи:

1. Гражданин И. обратился к руководителю следственного органа с жалобой на то, что, нарушив ст. 49 Конституции РФ, газета опубликовала статью, в которой он назван преступником. Информацию в газету дал следователь. В ответе на эту жалобу руководитель следственного органа указал, что уголовное дело по обвинению И. содержит достаточно доказательств его виновности в совершении преступления, а поэтому следователь дал интервью на основе собранных доказательств.

Оцените ситуацию с позиций конституционного принципа презумпции невиновности.

2. На стадии предварительного расследования обвиняемый С. отказался от защитника. В суде он заявил, что защитник ему необходим. По этому поводу прокурор высказал мнение о том, что С. вину свою не отрицает, к тому же имеет высшее юридическое образование, что позволяет ему разобраться в юридических вопросах, а поэтому ходатайство удовлетворению не подлежит.

Оцените ходатайство С. с точки зрения их соответствия ч. 2 ст. 45 и ст. 48 Конституции РФ.

3. При рассмотрении уголовного дела по обвинению Ф. в совершении тяжкого преступления, защитник заявил ходатайство о вызове свидетеля В., который мог бы подтвердить алиби Ф. Суд устно отклонил это ходатайство, указав, что уже всем все и так ясно. К тому же свидетель В. проживает в другом городе и вызов его затруднен.

Соответствуют ли действия судьи ст. 49 и 123 Конституции РФ?

4. Потерпевшая Р. в суде заявила ходатайство о рассмотрении в закрытом судебном заседании уголовного дела по обвинению в половом преступлении. Подсудимый В. возразил против этого ходатайства, пояснив, что скрывать уже нечего и не от кого, поскольку уже весь поселок знает о случившемся до мельчайших деталей. К тому же ходатайство Р. противоречит ст. 123 Конституции РФ.

Какое решение надлежит принять суду?

5. В судебном заседании обвиняемый Т., не владеющий русским языком, просил предоставить ему переводчика. Однако в удовлетворении его ходатайства суд отказал, поскольку найти переводчика было затруднительно. Несмотря на то, что в отношении Т. был постановлен оправдательный приговор, он посчитал, что его права нарушены, о чем указано апелляционной жалобе.

6. Гр. Иванов был задержан в состоянии алкогольного опьянения за драку, в ходе которой бутылкой по голове ударил гр. Петрова. Оба были доставлены в дежурную часть полиции. При установлении личности по документам, оказалось, что Иванов является судьей областного суда, а Петров – судебным приставом по обеспечению деятельности этого же суда.

Как должны поступить работники полиции в данной ситуации?

7. Челябинский областной суд приговорил к пожизненному заключению Иванова за совершение ряда тяжких преступлений. Верховный Суд РФ оставил приговор без изменения. Назовите судебные инстанции, рассмотревшие данное дело. В каких случаях областной суд выступает судом первой инстанции?

8. Приговор суда апелляционной инстанции в отношении Петрова был обжалован в суде кассационной инстанции. В своей кассационной жалобе осужденный Петров указал, что суд апелляционной инстанции не исследовал никаких новых доказательств, а использовал те же доказательства, что и мировой судья, однако вынес другой приговор, что, по его мнению, является неправильным и несправедливым. Оцените доводы жалобы.

9. Челябинским областным судом рассматривалось уголовное дело по обвинению гражданина Иванова в совершении убийства нескольких человек с помощью взрывного самодельного устройства. В своём приговоре областной суд указал, что Савельев приговаривается к пожизненному лишению свободы, приговор окончательный и обжалованию не подлежит. Какие нарушены конституционные принципы правосудия?

10. Ранее судимый за грабеж гр. Петров был задержан работниками вневедомственной охраны при попытке совершить кражу из квартиры, оборудованной охранной сигнализацией. В течение 24 часов подряд сотрудники полиции, сменяя друг друга, допросили задержанного Петрова. Петров заявил, что он не будет давать показания до тех пор, пока ему не поставят укол, поскольку он страдает сахарным диабетом. Далее он потребовал, чтобы его накормили. Во всех его требованиях ему было отказано, пока он не начнет давать правдивые показания. Какие принципы правосудия были нарушены?

11. В ходе судебного заседания по обвинению группы студентов в незаконном сбыте наркотических средств, один из обвиняемых заявил ходатайство о предоставлении ему возможности пользоваться услугами переводчика, поскольку он плохо знает юридическую терминологию на русском языке. Суд отказал в удовлетворении ходатайства и указал, что, поскольку он обучается в вузе, где преподавание ведется на русском языке, то он должен в полной мере владеть русским языком. Насколько законно и обоснованно решение суда?

12. Приговором Чкаловского районного суда г. Екатеринбурга гражданин Иванов был осужден по ч. 3 ст. 158 УК РФ за кражу к 2 годам лишения свободы. Считая, что при-

говор является слишком суровым, Иванов решил обжаловать этот приговор, надеясь добиться уменьшения срока наказания. В какую судебную инстанцию и в какой срок необходимо обратиться Иванову?

13. Военнослужащий Иванов, пользуясь своим служебным положением, совершил хищение вверенного ему военного имущества и денежных средств на общую сумму в размере 2000 000 рублей. Какой суд, и какого звена будет рассматривать уголовное дело в отношении Иванова?

14. Свердловский областной суд рассмотрел уголовное дело по обвинению Петрова в нарушении Правил дорожного движения, повлекшее смерть двух лиц и вынес обвинительный приговор, назначив Петрову наказание в виде 5 лет лишения свободы. Осужденный не согласился с приговором и обжаловал его. Назовите судебный орган, который будет рассматривать жалобу Петрова. В какой срок необходимо обжаловать Петрову приговор?

15. На заседании Пленума Верховного суда РФ пришел представитель Министерства финансов РФ по вопросам сбора налогов и сборов. Однако председатель Суда предложил ему покинуть заседание Пленума, так как представители федеральных органов государственной власти могут принимать участие в заседаниях Пленума только по его приглашению. Оцените ситуацию с точки зрения законодательства.

16. Арбитражный суд г. Москвы по иску организации «А» взыскал с организации «Б» 5 000 000 рублей, на что ответчик не согласился и обжаловал решение суда первой инстанции. В какой суд и в какой срок должен обратиться ответчик?

17. Между ООО «А» и ООО «Б» возник спор. В ходе досудебных переговоров выяснилось, что стороны заинтересованы в скорейшем его разрешении. Представители ООО «А» предложили ООО «Б» не обращаться в арбитражный суд, а передать рассмотрение спора в какой-либо негосударственный орган. ООО «Б» поддержал данное предложение. Куда могут обратиться стороны в данной ситуации?

18. Гражданин Иванов, работавший механиком в автосервисе, был уволен с работы. По мнению Иванова он был уволен незаконно. Он считает, что работодателем нарушено предусмотренное ст. 37 Конституции РФ право на труд. Может ли Афанасьев обратиться в Конституционный Суд РФ с жалобой на незаконность действий администрации автосервиса?

19. Гражданин А. обратился к адвокату с просьбой составить ему исковое заявление по трудовому спору о восстановлении на работе. При этом он пояснил, что является пенсионером и не имеет достаточных средств на оплату юридической помощи. Имеет ли А. право на оказание ему юридической помощи бесплатно? Должен ли А. доказывать те или иные обстоятельства для получения такой помощи?

20. Адвокат Б. ранее работал следователем прокуратуры области. К нему за юридической помощью обратился гр. И., объяснив свой выбор тем, что Б. 5 лет назад расследовал это дело, знает все обстоятельства дела и сейчас поможет при расследовании в порядке надзора в президиуме областного суда. Адвокат Б. дал свое согласие. Дайте правовую оценку данной ситуации.

21. В судебном заседании подсудимый Иванов заявил суду ходатайство, которым просил о допущении в дело в качестве защитника международного адвоката А. вместе с переводчиком. Могут ли иностранные адвокаты осуществлять юридическую помощь на территории РФ?

22. Гражданин А., имевший лицензию на право нотариальной деятельности занимавший в течение 3-х лет должность помощника нотариуса, узнал, что освободилась должность нотариуса, подал в Управление юстиции заявление о приеме его на работу в качестве нотариуса. Кем и в каком порядке производится назначение на должность и наделение нотариуса полномочиями?

Практико-ориентированные задания:

1. Исполняя судебное решение, судебный пристав-исполнитель произвел описание имущества должника, при этом в опись попало имущество, которое принадлежит знакомому должнику – гражданину А. Полагая, что действия судебного пристава-исполнителя являются незаконными, А. решил обжаловать их. В какой орган может быть подана жалоба?

2. В черте города, где находится одна из исправительных учреждений, был остановлен легковой автомобиль, за рулём которого находился военнослужащий при исполнении служебных обязанностей. Автомобиль был подвергнут досмотру со стороны сотрудников исправительного учреждения, а у ее водителя осуществлена проверка документов на том основании, что из исправительного учреждения совершен побег трех осужденных. Не смотря на заявление военнослужащего о срочности и важности исполняемого им задания и противоправности предпринимаемых в отношении него действий работниками, которые не являются сотрудниками ГИБДД, указанные мероприятия были осуществлены в полном объеме. Дайте правовой анализ действий сотрудников исправительного учреждения с точки зрения закона.

3. Гражданин Иванов при входе в метрополитен был остановлен сотрудниками полиции, которые представились и попросили предъявить документ, удостоверяющий личность и содержимое портфеля, находящегося при нем. Поскольку Иванов категорически отказался это сделать, они пояснили, что в городе осуществляются мероприятия по розыску преступников и предложили ему пройти в отделение полиции. На основе действующего законодательства оцените правомерность действий сотрудников полиции и гражданина Иванова.

4. В органы полиции обратилась гр. Сулова с заявлением о возбуждении уголовного дела в отношении её зятя, который систематически избивает ее дочь, которая в настоящее время находится в состоянии временной нетрудоспособности, поскольку результатом последнего избиения явилось сотрясение мозга. В полиции Суловой разъяснили, что заявление от нее принять не могут, так как все происходящее является сугубо семейным делом и решить вопрос о возможности привлечения к уголовной ответственности должна сама потерпевшая. В принятии заявления Суловой было отказано. Правомерны ли действия сотрудников полиции?

5. Наряд патрульно-постовой службы полиции доставил в дежурную часть отделения полиции группу несовершеннолетних правонарушителей в количестве 5 человек, находившихся в состоянии алкогольного опьянения. В момент составления протокола в дежурной части несовершеннолетние Паршков и Трофимов выхватили из карманов перочинные ножи и набросились на сотрудника полиции, повредив ему предплечье и лицо. Другой сотрудник полиции произвел из табельного оружия пять выстрелов, смертельно ранив Паршкова и гражданина Иванова, приглашенного в отделение полиции в качестве понятого. Законно ли было применено оружие сотрудником полиции?

6. В отношении гражданина России, который находился в поездке по стране, сотрудниками органов внешней разведки были применены негласные методы работы, применяющиеся при разведывательной деятельности. Правомерны ли такие действия сотрудников внешней разведки?

7. Сотрудниками таможни аэропорта «Кольцово» был задержан вылетающий в Испанию гражданин Иванов, в багаже которого были обнаружены документы, которые свидетельствуют о причастности Иванова к незаконному экспорту научно-технической информации. В отношении Иванова начальником таможни аэропорта «Кольцово» было возбуждено уголовное дело. Правомерны ли действия таможенных органов?

8. Шестеро осужденных совершили побег из перевозившей их машины. Во время остановки у светофора в фургоне завязалась драка. Охрана, состоявшая из трех человек, вооруженных пистолетами, попыталась разнять дерущихся и открыла дверь фургона, чего и ждали злоумышленники. Заключенные завладели оружием и скрылись. За информацию,

которая поможет задержать осужденных, было объявлено вознаграждение в размере 500 000 рублей. По «горячей» линии в дежурную часть ГУВД поступило более 50 сообщений. Один из сбежавших осужденных вскоре был задержан хозяином частного дома, на крышу которого забрался беглец. Является ли деятельность граждан, сообщающих сведения о месте нахождения скрывшихся преступников, деятельностью по раскрытию и расследованию преступлений?

9. Государственный Совет Республики Б. принял нормативно-правовой акт, противоречащий Жилищному кодексу РФ. В какой форме возможно реагирование прокурора на данный факт?

10. На приеме у прокурора района группа работников фабрики подала жалобу на действия администрации фабрики, выразившиеся в несвоевременной выплате заработной платы. К какой отрасли прокурорского надзора Вы можете отнести действия прокурора?

11. По результатам проверки прокурор города М. вынес протест на незаконные действия сотрудников муниципалитета. В своём протесте прокурор указал на необходимость применения в отношении виновных сотрудников дисциплинарных взысканий. Руководитель муниципалитета отказался рассматривать протест прокурора со ссылкой на то, что органы местного самоуправления не входят в органы государственной власти и не должны им напрямую подчиняться. Дайте юридический анализ сложившейся ситуации.

12. Лейтенант полиции М. был уволен из органов внутренних дел в связи с привлечением его к уголовной ответственности за получение взятки. После отбытия наказания, М. решил устроиться на работу в частное охранное предприятие. Может ли М. быть принят на работу в частное охранное предприятие?

13. Сотрудник частного сыскного агентства в целях исполнения договора, заключенного с клиентом по поводу сбора необходимой информации об объекте, использовал ряд технических средств. В результате тайного прослушивания телефонных переговоров он получил ценную информацию, которую сообщил клиенту. Оцените данную ситуацию с точки зрения закона.

Тест:

1. Основополагающее значение для правоохранительной функции государства имеют следующие положения Конституции Российской Федерации:

- а) в Российской Федерации не должны издаваться законы, отменяющие или умаляющие права и свободы человека и гражданина (ст. 55);
- б) правосудие в Российской Федерации осуществляется только судом (ст. 118);
- в) государственную власть в Российской Федерации осуществляют Президент Российской Федерации, Федеральное Собрание, Правительство Российской Федерации, суды Российской Федерации (ст. 11);
- г) судья не может быть привлечен к уголовной ответственности иначе как в порядке и по основаниям, установленным федеральным законом (ст. 122).

2. Специфика правоохранительной деятельности заключается в том, что:

- а) осуществляется с помощью юридических мер воздействия;
- б) в целях оперативности правоохранительный орган сам регламентирует порядок своей деятельности;
- в) все правоохранительные органы входят в систему судебной власти;
- г) правоохранительный орган определяет вид взыскания за правонарушение по своему усмотрению.

3. Правоохранительная деятельность заключается в:

- а) охране прав;
- б) регулировании деятельности органов местного самоуправления;
- в) стимулировании правовыми нормами развития экономических отношений;

г) охране государственного строя.

4. Объектом правоохранительной деятельности являются:

- а) внутренняя и внешняя безопасность;
- б) права и свободы граждан;
- в) экономическая и общественная безопасность;
- г) правопорядок и общественная безопасность.

5. Укажите признаки правоохранительной деятельности:

- а) осуществляется только с помощью применения юридических мер воздействия;
- б) осуществляется посредством конституционного, гражданского, уголовного и административного судопроизводства;
- в) основания применения юридических мер воздействия и их содержание устанавливаются уполномоченными служащими правоохранительных органов;
- г) осуществляется специализированными органами исполнительной власти.

6. Одним из основных направлений правоохранительной деятельности является:

- а) судопроизводство;
- б) судебный надзор;
- в) прокурорский контроль;
- г) конституционный контроль.

7. К государственным органам, осуществляющим правоохранительные функции, относятся:

- а) суды;
- б) казачьи общества;
- в) адвокатура;
- г) нотариат.

8. Какие из перечисленных судов не входят в судебную систему Российской Федерации?

- а) гарнизонные военные суды;
- б) третейские суды;
- в) арбитражные апелляционные суды;
- г) конституционные (уставные) суды субъектов Российской Федерации.

9. В судебную систему входят:

- а) районный суд;
- б) третейский суд;
- в) Конституционный Суд Российской Федерации;
- г) краевой суд.

10. Какой из перечисленных принципов не является принципом правосудия:

- а) принцип участия граждан в отправлении правосудия;
- б) принцип сочетания гласных и негласных методов и средств деятельности;
- в) принцип состязательности и равноправия сторон;
- г) принцип осуществления правосудия только судом.

11. Независимость судьи обеспечивается:

- а) неприкосновенностью судьи;
- б) предусмотренной законом процедурой осуществления правосудия;
- в) системой органов судейского сообщества;
- г) всем вышеперечисленным.

12. В процессе осуществления правосудия суд:

- а) устанавливает истину по делу;
- б) обеспечивает независимость от законодательной и исполнительной власти;
- в) охраняет частную собственность;
- г) охраняет общественный строй, личные права и свободы граждан.

13. Судебная власть осуществляется посредством:

- а) гражданского судопроизводства;
- б) кассационного судопроизводства;
- в) надзорного судопроизводства;
- г) апелляционного судопроизводства.

14. Одним из признаков правосудия является:

- а) независимость, самостоятельность, обособленность;
- б) особый процессуальный порядок;
- в) подзаконность;
- г) осуществление полномочий путем судопроизводства.

15. Равенство перед судом означает:

- а) одинаковое применение положений, закрепленных в законодательстве, ко всем лицам;
- б) наделение всех лиц, предстающих перед судом в том или ином качестве, равными процессуальными правами и соответствующими обязанностями;
- в) возможность менять показания.

16. Состязательность означает такое построение процесса, которое обеспечивает стороны равными возможностями по:

- а) собиранию доказательств;
- б) отстаиванию своих интересов;
- в) пользованию родным языком;
- г) процессуальному равенству.

17. Конституционный Суд Российской Федерации состоит из:

- а) Председателя, заместителей, судьи-секретаря и судей;
- б) Пленума, Президиума и двух палат;
- в) Пленума и двух палат, включающих в себя 9 и 10 судей;
- г) двух палат, включающих в себя соответственно 9 и 10 судей;
- д) девятнадцати судей.

18. Правом на обращение в Конституционный Суд Российской Федерации обладает:

- а) Президент Российской Федерации;
- б) депутат Государственной Думы;
- в) иностранец;
- г) член Совета Федерации;
- д) любой гражданин Российской Федерации.

19. Конституционный Суд РФ рассматривает обращения по поводу:

- а) несоответствия положений федеральных законов Конституции Российской Федерации;
- б) несоответствия положений федеральных законов и подзаконных правовых актов Конституции Российской Федерации;
- в) нарушений, допущенных властными структурами в ходе рассмотрения обращений граждан.

20. Присяжные заседатели должны:

- а) иметь безупречную репутацию;
- б) достигнуть к моменту составления списков возраста не моложе 25 лет;
- в) иметь предварительную юридическую подготовку;
- г) быть беспартийными.

21. Систему арбитражных судов Российской Федерации образуют:

- а) арбитражные суды федеральных округов;
- б) Верховный Суд Российской Федерации;
- в) арбитражные суды субъектов Российской Федерации;
- г) городские арбитражные суды.

22. В каких формах осуществляют правосудие арбитражные суды?

- а) разрешают трудовые споры, одной из сторон которых является предприятие или гражданин-предприниматель;
- б) разрешают споры в сфере управления;
- в) разрешают экономические споры;
- г) разрешают споры об обжаловании отказа в государственной регистрации предпринимательской деятельности граждан.

23. В системе органов государственной власти суд общей юрисдикции:

- а) осуществляет высший контроль за законодательной и исполнительной властью;
- б) осуществляет законотворческую деятельность;
- в) занимает равное положение с правоохранительными органами;
- г) орган правосудия.

24. Органом судейского сообщества является:

- а) Высшая квалификационная комиссия;
- б) Всероссийский съезд судей;
- в) Союз юристов;
- г) Судебный департамент.

25. Совет судей Российской Федерации в своей деятельности подчиняется:

- а) Президиуму Верховного Суда Российской Федерации;
- б) Всероссийскому съезду судей;
- в) Высшей квалификационной коллегии судей Российской Федерации;
- г) Министерству юстиции Российской Федерации.

26. Высшая квалификационная коллегия судей:

- а) рассматривает заявления кандидатов на должности председателей Конституционного и Верховного Судов Российской Федерации и должности судей всех других уровней;
- б) принимает решения о предоставлении судей к награждению государственными наградами Российской Федерации;
- в) налагает дисциплинарные взыскания на судей всех уровней.

27. Решение квалификационной коллегии судей считается принятым, если за него проголосовало:

- а) более половины присутствующих членов квалификационной коллегии;
- б) более половины членов квалификационной коллегии, принимавших участие в заседании;
- в) две трети присутствующих членов квалификационной коллегии.

28. Решения Высшей квалификационной коллегии судей Российской Федерации о приостановлении или прекращении полномочий судьи:

- а) могут быть обжалованы в Конституционный Суд Российской Федерации;
- б) обжалованию не подлежат;
- в) могут быть обжалованы в Дисциплинарную коллегию Верховного Суда Российской Федерации.

29. Должности судей, прокуроров и нотариусов вправе занимать граждане России, имеющие следующий уровень высшего юридического образования:

- а) бакалавр;
- б) специалист;
- в) магистр.

30. Срок полномочий судей федеральных судов общей юрисдикции:

- а) не более 5 лет;
- б) не ограничен определенным сроком;
- в) не более 10 лет;
- г) 12 лет.

31. Верховный Суд Российской Федерации:

- а) проверяет законность и обоснованность разрешения нижестоящими судами конкретных дел;
- б) осуществляет надзор за законностью судебных решений верховных судов республик в составе Российской Федерации;
- в) осуществляет надзор за деятельностью арбитражных судов;
- г) отменяет постановления верховных судов республик в составе Российской Федерации по вопросам применения законодательства.

32. Кто из ниженазванных субъектов обладает правом обращения в арбитражный суд?

- а) граждане, которым причинен ущерб организациями, предприятиями, занимающимися предпринимательской деятельностью;
- б) органы внутренних дел, если им причинен ущерб незаконными действиями граждан;
- с) предприятия, учреждения, организации, являющиеся юридическими лицами.

33. Верховный Суд Российской Федерации уполномочен:

- а) рассматривать материалы практики применения законов и иных нормативных актов арбитражными судами и давать разъяснения;
- б) рассматривать дела о признании подзаконных нормативных актов не соответствующими закону;
- в) рассматривать в апелляционной инстанции дела, рассмотренные нижестоящими арбитражными судами;
- г) проверять в кассационной инстанции законность решений арбитражных судов.

34. Президиум арбитражного суда субъекта Российской Федерации:

- а) рассматривает вопросы судебной практики;
- б) назначает на должность судей арбитражных судов субъектов Российской Федерации;
- в) обращается в Конституционный Суд Российской Федерации с запросом о проверке конституционности договоров между органами государственной власти в Российской Федерации и органами государственной власти субъекта Федерации;
- г) отменяет и изменяет решения арбитражных судов краев и областей.

35. Верховный суд республики в составе Российской Федерации действует в составе:
- а) президиума;
 - б) судебной коллегии по делам военнослужащих;
 - в) пленума;
 - г) судебной коллегии по административным делам.
36. Первоначально мировой судья назначается (избирается) на срок, установленный законодательством соответствующего субъекта Российской Федерации, но:
- а) не менее чем на десять лет;
 - б) не более чем на пять лет;
 - в) не менее чем на 2 года;
 - г) не более чем на 3 года.
37. Наделение полномочиями кандидата в судьи районного суда осуществляется путем:
- а) избрания населением соответствующего района;
 - б) назначения на должность Президентом Российской Федерации;
 - в) утверждения председателем вышестоящего суда;
 - г) сдачи экзамена квалификационной коллегии судей субъекта Российской Федерации.
38. Дела в порядке упрощенного производства рассматриваются арбитражным судом:
- а) по общим правилам искового производства;
 - б) в составе нескольких судей;
 - в) в течение срока, не превышающего 3 месяца.
39. В порядке упрощенного производства подлежат рассмотрению следующие арбитражные дела:
- а) по исковым заявлениям о взыскании денежных средств, если цена иска не превышает для юридических лиц 500000 рублей, а для индивидуальных предпринимателей - 250000 рублей;
 - б) об оспаривании решений административных органов о привлечении к административной ответственности, если за совершение административного правонарушения назначено административное наказание только в виде административного штрафа независимо от его размера;
 - в) о взыскании обязательных платежей и санкций, если указанный в заявлении общий размер подлежащей взысканию денежной суммы от 100000 до 200000 рублей.
40. Участие прокурора в судебном процессе по уголовным делам:
- а) обязательно;
 - б) не обязательно;
 - в) на его усмотрение.
41. При выявлении нарушений, а также причин и условий, способствовавших нарушению закона, прокурор составляет:
- а) представление;
 - б) постановление;
 - в) протест;
 - г) предупреждение.
42. К функциям прокуратуры Российской Федерации относится:
- а) исполнение уголовных наказаний;
 - б) осуществление правосудия;
 - в) координация деятельности правоохранительных органов по борьбе с преступностью;

г) организационное обеспечение деятельности судов.

43. К полномочиям Министерства юстиции Российской Федерации относится:

- а) участие в организации работы по систематизации законодательства Российской Федерации и подготовке Свода законов Российской Федерации;
- б) организация и осуществление в соответствии с законодательством Российской Федерации контроля за частной детективной и охранной деятельностью на территории Российской Федерации;
- в) утверждение состава экзаменационных комиссий по приему квалификационного экзамена у кандидатов на должность судьи;
- г) организация и осуществление в соответствии с законодательством Российской Федерации контроля за оборотом оружия.

44. Органы юстиции осуществляют руководство:

- а) судами;
- б) органами ЗАГС;
- в) нотариатом;
- г) системой исполнения наказания.

45. Министерство юстиции регистрирует:

- а) все ведомственные нормативные правовые акты;
- б) все подзаконные нормативные правовые акты;
- в) Указы Президента Российской Федерации;
- г) ведомственные нормативные правовые акты.

46. К обязанностям судебных приставов по обеспечению установленного порядка деятельности судов, относится:

- а) обеспечение в судах безопасности судей, заседателей, участников процесса и свидетелей;
- б) председательствование в судебных заседаниях;
- в) проведение экспертиз по уголовным делам и по делам об административных правонарушениях;
- г) принятие мер по своевременному, полному и правильному исполнению исполнительных документов.

47. К основным задачам Министерства внутренних дел Российской Федерации относится:

- а) исполнение в соответствии с законодательством Российской Федерации уголовных наказаний, содержание под стражей лиц, подозреваемых либо обвиняемых в совершении преступлений;
- б) обеспечение деятельности Уполномоченного Российской Федерации при Европейском Суде по правам человека;
- в) разработка основных направлений стратегии развития государства, обеспечения национальной безопасности и конкурентоспособности Российской Федерации;
- г) обеспечение охраны общественного порядка.

48. Предварительное расследование производится в форме:

- а) предварительного следствия либо дознания;
- б) уголовного судопроизводства;
- в) уголовного преследования;
- г) оперативно-розыскной деятельности либо дознания.

49. Предварительное следствие в форме дознания осуществляется:

- а) полицией;
- б) Федеральной службой безопасности;
- в) органами военного командования и управления;
- г) органами уголовно-исполнительной системы;
- д) судебные приставы-исполнители.

50. В соответствии с действующим законодательством правами органа дознания наделены:

- а) начальники следственных отделов;
- б) прокуроры и их заместители;
- в) следователи и дознаватели.

51. Адвокат имеет право знакомиться с материалами подзащитного с момента:

- а) окончания предварительного следствия;
- б) в суде;
- в) с момента предъявления ему обвинения;
- г) с момента его задержания.

52. Адвокат и член коллегии адвокатов наделены правом:

- а) участия в качестве защитника во всех видах судебных процессов;
- б) освобождения от юридической ответственности за недонесение о преступной деятельности подзащитного, которая неизвестна органам правосудия;
- в) ознакомления с делом подзащитного с момента предъявления ему обвинения.

53. Укажите формы адвокатских образований:

- а) адвокатское бюро;
- б) адвокатская контора;
- в) Всероссийский съезд адвокатов;
- г) палата адвокатов.

54. Какое из перечисленных действий не относится к нотариальным действиям:

- а) передача заявлений физических и юридических лиц другим физическим и юридическим лицам;
- б) удостоверение сделок;
- в) обеспечение доказательств;
- г) участие в качестве представителя доверителя в исполнительном производстве.

Задания контрольной работы:

Вариант 1.

Теоретический вопрос:

1. Принципы организации и деятельности прокуратуры.

Задача 1.

Начальник областного управления юстиции направил президенту нотариальной палаты уведомление, что в период с 1 по 15 мая в нотариальных конторах области будет произведена проверка в порядке контроля за исполнением нотариусами профессиональных обязанностей, в том числе правил нотариального делопроизводства.

Президент нотариальной палаты ответил письмом, где указал, что функции контроля Министерства юстиции РФ на частных нотариусов не распространяются.

Дайте правовую оценку данной ситуации.

Задача 2.

Гражданин Телегин, имеющий высшее юридическое образование и стаж работы по юридической специальности более 2-х лет, подал заявление заведующему юридической

консультации о приеме его на работу в качестве адвоката. Заведующий консультации издал приказ о назначении его стажером на срок до 6 месяцев.

Допущены ли в данной ситуации нарушения. Каков порядок обретения статуса адвоката.

Вариант 2.

Теоретический вопрос:

1. Совет адвокатской палаты

Задача 1.

Приказом министерства юстиции РФ за серьезные упущения в работе был освобожден от должности начальник областного управления исполнения наказания полковник юстиции Серов.

Серов написал министру юстиции рапорт, в котором указал, что он безупречно прослужил более 30 лет и не согласен с тяжестью наказания.

Дайте правовую оценку данной ситуации.

Задача 2.

Следователь Травин У.Л. расследовал уголовное дело в отношении группы лиц, совершивших ряд разбойных нападений.

Прокурор, осуществляющий надзор, запросил дело для изучения, после чего без объяснения причин поручил дальнейшее следствие по этому делу другому следователю следственного комитета.

Дайте правовую оценку данной ситуации.

Вариант 3.

Теоретический вопрос:

1. Понятие принципов правосудия, их система. Полномочия районного суда. Состав суда при рассмотрении разных видов дел.

Задача 1.

Следователь следственного комитета Борисов и следователь СК при районном органе внутренних дел Жбанов, находясь в гостях и, будучи в нетрезвом состоянии, на почве ревности подрались и нанесли друг другу побои.

Вызванный на место наряд полиции пригласил для разбирательства обоих участников драки в ОВД. Следователь Жбанов согласился, а следователь Борисов отказался. Старший наряда запросил по радиации у дежурного РУВД совета о дальнейших действиях.

Дайте правовую оценку данной ситуации.

Задача 2.

Гражданин Иванцов Т.Т., находящийся на лечении в другом государстве, обратился в посольство Российской Федерации с просьбой удостоверить факт нахождения гражданина Иванцова в живых. Сотрудник посольства отказал Иванцову в данном действии, объяснив тем, что посольство этим не занимается.

Куда должен обратиться гражданин, находящийся за границей, для того, чтобы удостоверить факт нахождения лица в живых?

Вариант 4.

Теоретический вопрос:

1. Виды судов общей юрисдикции.

Задача 1.

Областным судом рассматривалось уголовное дело по обвинению Савельева в совершении убийства нескольких человек с помощью самодельного взрывного устройства.

В своем приговоре областной суд указал, что Савельев приговаривается к пожизненному заключению, приговор окончательный и обжалованию не подлежит.

Нарушены ли в данном случае конституционные принципы правосудия, какие?

Задача 2.

Генеральный прокурор РФ при участии научно-исследовательского института прокуратуры подготовил проект закона, усиливающего уголовную ответственность за ряд тяжких преступлений, и направил его (проект) в Государственную Думу Федерального Собрания РФ для обсуждения и принятия.

Дайте правовую оценку данной ситуации.

Вариант 5.

Теоретический вопрос:

1. Основные задачи, права и обязанности судебных приставов-исполнителей.

Задача 1.

Казанцев, неоднократно судимый и признанный особо опасным рецидивистом, обвинялся в совершении угона автомашины в г. Тюмени.

После того как Казанцев заявил ходатайство о приглашении в качестве защитника адвоката Московской коллегии адвокатов Конева, следователь убедил его отказаться от участия защитника в период следствия на том основании, что Казанцев, отбыв в общей сложности в местах лишения свободы 15 лет, знает, что пользы от защитника нет, что Казанцев знает законы лучше следователя, а денег на оплату услуг адвоката не то, что московского, но и местного у Казанцева нет. Обвиняемый с такими доводами согласился и отказался от услуг защитника.

Нарушены ли в данном случае конституционные принципы правосудия, какие?

Задача 2.

В связи с отсутствием по болезни следователя на место происшествия выехал Журов – сотрудник уголовного розыска, который возбудил уголовное дело и в течение десяти дней выполнял неотложные следственные действия по делу, подследственному следователю. Следователь Иващенко после болезни был направлен на санаторно-курортное лечение и попросил Журова закончить расследование и направить дело в суд.

Дайте правовую оценку данной ситуации.

Вариант 6.

Теоретический вопрос:

1. Понятие и формы предварительного расследования.

Задача 1.

На судебном процессе по делу о развратных действиях в отношении малолетних государственное обвинение поддерживал прокурор города Козеев, а защиту осуществлял адвокат Ильин. В ходе судебного следствия прокурор заявил, что адвокат некомпетентен в юриспруденции, поскольку не признает доказательств, которые очевидны, и что действия адвоката направлены на оправдание преступника, чья вина доказана. На этом основании прокурор считает, что нарушается адвокатская этика, и просит суд о замене защитника.

Нарушены ли в данном случае конституционные принципы правосудия?

Задача 2.

Морское судно «Красин» совершало круиз по Средиземному морю. Матрос Ульянов в пьяном виде нанес боцману Селиванову несколько ножевых ранений, от которых Селиванов скончался. На следующий день по указанию капитана старший помощник капитана приступил к допросу матроса Ульянова. Ульянов заявил, что расследование должен проводить следователь, и он будет давать ему показания только на берегу, в своей стране.

Дайте правовую оценку данной ситуации.

Вариант 7.

Теоретический вопрос:

1. Нотариальные действия, совершаемые нотариусами, занимающимися частной практикой

Задача 1.

Областной суд рассматривал уголовное дело по обвинению организованной преступной группы численностью 12 человек в совершении убийств, грабежей и разбоев. С целью предотвращения возможных беспорядков как со стороны родственников потерпевших, так и со стороны родственников подсудимых председательствующий в судебном заседании вынес определение об оглашении приговора в закрытом заседании суда. В день оглашения приговора в зал судебного заседания были допущены только прокурор и адвокаты.

Нарушены ли в данном случае конституционные принципы правосудия?

Задача 2.

Руководящим органом таможенной службы является Федеральная таможенная служба России. Формируя состав Правительства РФ, председатель Правительства назначил руководителя Федеральной таможенной службы и его заместителей сроком на 5 лет.

Дайте правовую оценку данной ситуации.

Промежуточная аттестация

Примерные вопросы к зачету.

1. Правоохранительная деятельность: понятие, признаки, задачи.
2. Основные направления (функции) правоохранительной деятельности. Система и общая характеристика органов, ее осуществляющих.
3. Предмет и система дисциплины «Правоохранительные органы». Соотношение дисциплины «Правоохранительные органы» с другими юридическими дисциплинами.
4. Общая характеристика и классификация правовых актов о правоохранительных органах.
5. Судебная власть: понятие и признаки.
6. Судебная система Российской Федерации.
7. Понятие звена судебной системы и судебной инстанции.
8. Понятие и отличительные признаки правосудия.
9. Принципы правосудия: их понятие, система и значение.
10. Конституционный Суд Российской Федерации: основы организации и полномочия.
11. Принципы конституционного судопроизводства. Решения Конституционного Суда Российской Федерации, их виды и юридическое значение.
12. Система судов общей юрисдикции.
13. Верховный Суд Российской Федерации: порядок формирования, состав и структура.
14. Полномочия Верховного Суда Российской Федерации.
15. Порядок формирования, состав, полномочия Пленума и Президиума Верховного Суда Российской Федерации.
16. Судебный департамент при Верховном Суде Российской Федерации.
17. Верховный суд республики, краевой (областной) суд, суд города федерального значения, суд автономной области, суд автономного округа: состав, структура и полномочия.
18. Районный суд.
19. Председатель районного суда. Организация работы в районном суде.
20. Мировые судьи.
21. Военные суды Российской Федерации.
22. Арбитражные суды, их задачи и место в судебной системе Российской Федерации.
23. Третейские суды. Порядок формирования, полномочия.
24. Специализированные арбитражные суды.
25. Федеральные арбитражные суды округов.
26. Арбитражные апелляционные суды.
27. Арбитражные суды субъектов Российской Федерации.
28. Статус судей в Российской Федерации.
29. Судейское сообщество и его органы.
30. Квалификационные коллегии судей, порядок формирования и полномочия.
31. Система и организация прокуратуры Российской Федерации.
32. Следственный комитет Российской Федерации.
33. Принципы организации и деятельности прокуратуры Российской Федерации.
34. Функции прокуратуры.

35. Прокурорский надзор: понятие, направления.
36. Кадры органов прокуратуры.
37. Организация Министерства юстиции Российской Федерации и его органов.
38. Министерство юстиции Российской Федерации, его задачи и полномочия.
39. Федеральная служба судебных приставов.
40. Полномочия и правовой статус судебных приставов.
41. Федеральная служба исполнения наказаний.
42. Органы внутренних дел Российской Федерации, их задачи и система.
43. Министерство внутренних дел Российской Федерации: задачи, структура и полномочия.
44. Полиция в Российской Федерации: ее задачи и организация.
45. Обязанности и права полиции.
46. Общая характеристика безопасности Российской Федерации и ее система.
47. Совет Безопасности Российской Федерации.
48. Федеральная служба безопасности Российской Федерации, ее органы, правовая основа и принципы деятельности.
49. Основные направления деятельности органов Федеральной службы безопасности.
50. Понятие предварительного расследования и его формы.
51. Органы предварительного следствия, их компетенция.
52. Органы дознания, их компетенция.
53. Понятие и система таможенных органов Российской Федерации.
54. Полномочия таможенных органов Российской Федерации.
55. Понятие и задачи адвокатуры, принципы ее организации и деятельности.
56. Статус адвоката.
57. Организация адвокатуры.
58. Формы адвокатских образований.
59. Понятие, задачи и основы организации нотариата.
60. Правовой статус нотариуса.
61. Частные детективные службы.
62. Частные охранные службы.
63. Ведомственная охрана.
64. Федеральная миграционная служба, организация деятельности и полномочия.

МИНОБРНАУКИ РОССИИ

**ФГБОУ ВО «УРАЛЬСКИЙ ГОСУДАРСТВЕННЫЙ ГОРНЫЙ
УНИВЕРСИТЕТ»**

УТВЕРЖДАЮ
Заведующий кафедрой «Антикризисного
управления и оценочной деятельности»
 Н.В. Мальцев

Дисциплина «ПРАВООХРАНИТЕЛЬНЫЕ И СУДЕБНЫЕ ОРГАНЫ»

Специальность

40.02.02 Правоохранительная деятельность

БИЛЕТЫ

форма обучения: очная, заочная

промежуточная аттестация: зачет

МИНОБРНАУКИ РОССИИ

**ФГБОУ ВО «УРАЛЬСКИЙ ГОСУДАРСТВЕННЫЙ ГОРНЫЙ
УНИВЕРСИТЕТ»**

УТВЕРЖДАЮ
Заведующий кафедрой, д.э.н.,
доцент
 Н.В. Мальцев

**ДИСЦИПЛИНА «ПРАВООХРАНИТЕЛЬНЫЕ И СУДЕБНЫЕ
ОРГАНЫ»**

БИЛЕТ № 1

Ответьте на вопросы

1. Правоохранительная деятельность: понятие, признаки, задачи.
2. Основные направления (функции) правоохранительной деятельности. Система и общая характеристика органов, ее осуществляющих.
3. Предмет и система дисциплины «Правоохранительные органы». Соотношение дисциплины «Правоохранительные органы» с другими юридическими дисциплинами.

МИНОБРНАУКИ РОССИИ

**ФГБОУ ВО «УРАЛЬСКИЙ ГОСУДАРСТВЕННЫЙ ГОРНЫЙ
УНИВЕРСИТЕТ»**

УТВЕРЖДАЮ
Заведующий кафедрой, д.э.н.,
доцент
 Н.В. Мальцев

**ДИСЦИПЛИНА «ПРАВООХРАНИТЕЛЬНЫЕ И СУДЕБНЫЕ
ОРГАНЫ»**

БИЛЕТ № 2

Ответьте на вопросы

1. Общая характеристика и классификация правовых актов о правоохранительных органах.
2. Судебная власть: понятие и признаки.
3. Судебная система Российской Федерации.

МИНОБРНАУКИ РОССИИ

**ФГБОУ ВО «УРАЛЬСКИЙ ГОСУДАРСТВЕННЫЙ ГОРНЫЙ
УНИВЕРСИТЕТ»**

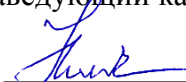
УТВЕРЖДАЮ
Заведующий кафедрой, д.э.н.,
доцент
 Н.В. Мальцев

**ДИСЦИПЛИНА «ПРАВООХРАНИТЕЛЬНЫЕ И СУДЕБНЫЕ
ОРГАНЫ»**

БИЛЕТ № 3

Ответьте на вопросы

1. Понятие звена судебной системы и судебной инстанции.
2. Понятие и отличительные признаки правосудия.
3. Принципы правосудия: их понятие, система и значение.

МИНОБРНАУКИ РОССИИ

**ФГБОУ ВО «УРАЛЬСКИЙ ГОСУДАРСТВЕННЫЙ ГОРНЫЙ
УНИВЕРСИТЕТ»**

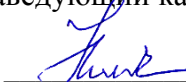
УТВЕРЖДАЮ
Заведующий кафедрой, д.э.н.,
доцент
 Н.В. Мальцев

**ДИСЦИПЛИНА «ПРАВООХРАНИТЕЛЬНЫЕ И СУДЕБНЫЕ
ОРГАНЫ»**

БИЛЕТ № 4

Ответьте на вопросы

1. Конституционный Суд Российской Федерации: основы организации и полномочия.
2. Принципы конституционного судопроизводства. Решения Конституционного Суда Российской Федерации, их виды и юридическое значение.
3. Система судов общей юрисдикции.

МИНОБРНАУКИ РОССИИ

**ФГБОУ ВО «УРАЛЬСКИЙ ГОСУДАРСТВЕННЫЙ ГОРНЫЙ
УНИВЕРСИТЕТ»**

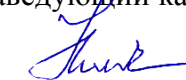
УТВЕРЖДАЮ
Заведующий кафедрой, д.э.н.,
доцент

Н.В. Мальцев

**ДИСЦИПЛИНА «ПРАВООХРАНИТЕЛЬНЫЕ И СУДЕБНЫЕ
ОРГАНЫ»**

БИЛЕТ № 5

Ответьте на вопросы

1. Верховный Суд Российской Федерации: порядок формирования, состав и структура.
2. Полномочия Верховного Суда Российской Федерации.
3. Порядок формирования, состав, полномочия Пленума и Президиума Верховного Суда Российской Федерации.

МИНОБРНАУКИ РОССИИ

**ФГБОУ ВО «УРАЛЬСКИЙ ГОСУДАРСТВЕННЫЙ ГОРНЫЙ
УНИВЕРСИТЕТ»**

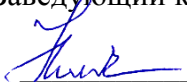
УТВЕРЖДАЮ
Заведующий кафедрой, д.э.н.,
доцент

Н.В. Мальцев

**ДИСЦИПЛИНА «ПРАВООХРАНИТЕЛЬНЫЕ И СУДЕБНЫЕ
ОРГАНЫ»**

БИЛЕТ № 6

Ответьте на вопросы

1. Судебный департамент при Верховном Суде Российской Федерации.
2. Верховный суд республики, краевой (областной) суд, суд города федерального значения, суд автономной области, суд автономного округа: состав, структура и полномочия.
3. Районный суд.

МИНОБРНАУКИ РОССИИ

**ФГБОУ ВО «УРАЛЬСКИЙ ГОСУДАРСТВЕННЫЙ ГОРНЫЙ
УНИВЕРСИТЕТ»**

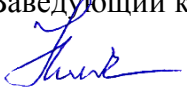
УТВЕРЖДАЮ
Заведующий кафедрой, д.э.н.,
доцент
 Н.В. Мальцев

**ДИСЦИПЛИНА «ПРАВООХРАНИТЕЛЬНЫЕ И СУДЕБНЫЕ
ОРГАНЫ»**

БИЛЕТ № 7

Ответьте на вопросы

1. Председатель районного суда. Организация работы в районном суде.
2. Мировые судьи.
3. Военные суды Российской Федерации.

МИНОБРНАУКИ РОССИИ

**ФГБОУ ВО «УРАЛЬСКИЙ ГОСУДАРСТВЕННЫЙ ГОРНЫЙ
УНИВЕРСИТЕТ»**

УТВЕРЖДАЮ
Заведующий кафедрой, д.э.н.,
доцент
 Н.В. Мальцев

**ДИСЦИПЛИНА «ПРАВООХРАНИТЕЛЬНЫЕ И СУДЕБНЫЕ
ОРГАНЫ»**

БИЛЕТ № 8

Ответьте на вопросы

1. Арбитражные суды, их задачи и место в судебной системе Российской Федерации.
2. Третейские суды. Порядок формирования, полномочия.
3. Специализированные арбитражные суды.

МИНОБРНАУКИ РОССИИ

**ФГБОУ ВО «УРАЛЬСКИЙ ГОСУДАРСТВЕННЫЙ ГОРНЫЙ
УНИВЕРСИТЕТ»**

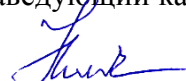
УТВЕРЖДАЮ
Заведующий кафедрой, д.э.н.,
доцент
 Н.В. Мальцев

**ДИСЦИПЛИНА «ПРАВООХРАНИТЕЛЬНЫЕ И СУДЕБНЫЕ
ОРГАНЫ»**

БИЛЕТ № 9

Ответьте на вопросы

1. Федеральные арбитражные суды округов.
2. Арбитражные апелляционные суды.
3. Арбитражные суды субъектов Российской Федерации.

МИНОБРНАУКИ РОССИИ

**ФГБОУ ВО «УРАЛЬСКИЙ ГОСУДАРСТВЕННЫЙ ГОРНЫЙ
УНИВЕРСИТЕТ»**

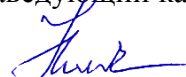
УТВЕРЖДАЮ
Заведующий кафедрой, д.э.н.,
доцент
 Н.В. Мальцев

**ДИСЦИПЛИНА «ПРАВООХРАНИТЕЛЬНЫЕ И СУДЕБНЫЕ
ОРГАНЫ»**

БИЛЕТ № 10

Ответьте на вопросы

1. Статус судей в Российской Федерации.
2. Судейское сообщество и его органы.
3. Квалификационные коллегии судей, порядок формирования и полномочия.

МИНОБРНАУКИ РОССИИ

**ФГБОУ ВО «УРАЛЬСКИЙ ГОСУДАРСТВЕННЫЙ ГОРНЫЙ
УНИВЕРСИТЕТ»**

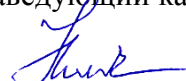
УТВЕРЖДАЮ
Заведующий кафедрой, д.э.н.,
доцент
 Н.В. Мальцев

**ДИСЦИПЛИНА «ПРАВООХРАНИТЕЛЬНЫЕ И СУДЕБНЫЕ
ОРГАНЫ»**

БИЛЕТ № 11

Ответьте на вопросы

1. Система и организация прокуратуры Российской Федерации.
2. Следственный комитет Российской Федерации.
3. Принципы организации и деятельности прокуратуры Российской Федерации.

МИНОБРНАУКИ РОССИИ

**ФГБОУ ВО «УРАЛЬСКИЙ ГОСУДАРСТВЕННЫЙ ГОРНЫЙ
УНИВЕРСИТЕТ»**

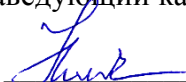
УТВЕРЖДАЮ
Заведующий кафедрой, д.э.н.,
доцент
 Н.В. Мальцев

**ДИСЦИПЛИНА «ПРАВООХРАНИТЕЛЬНЫЕ И СУДЕБНЫЕ
ОРГАНЫ»**

БИЛЕТ № 12

Ответьте на вопросы

1. Функции прокуратуры.
2. Прокурорский надзор: понятие, направления.
3. Кадры органов прокуратуры.

МИНОБРНАУКИ РОССИИ

**ФГБОУ ВО «УРАЛЬСКИЙ ГОСУДАРСТВЕННЫЙ ГОРНЫЙ
УНИВЕРСИТЕТ»**

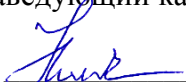
УТВЕРЖДАЮ
Заведующий кафедрой, д.э.н.,
доцент
 Н.В. Мальцев

**ДИСЦИПЛИНА «ПРАВООХРАНИТЕЛЬНЫЕ И СУДЕБНЫЕ
ОРГАНЫ»**

БИЛЕТ № 13

Ответьте на вопросы

1. Организация Министерства юстиции Российской Федерации и его органов.
2. Министерство юстиции Российской Федерации, его задачи и полномочия.
3. Федеральная служба судебных приставов.

МИНОБРНАУКИ РОССИИ

**ФГБОУ ВО «УРАЛЬСКИЙ ГОСУДАРСТВЕННЫЙ ГОРНЫЙ
УНИВЕРСИТЕТ»**

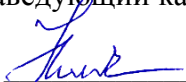
УТВЕРЖДАЮ
Заведующий кафедрой, д.э.н.,
доцент
 Н.В. Мальцев

**ДИСЦИПЛИНА «ПРАВООХРАНИТЕЛЬНЫЕ И СУДЕБНЫЕ
ОРГАНЫ»**

БИЛЕТ № 14

Ответьте на вопросы

1. Полномочия и правовой статус судебных приставов.
2. Федеральная служба исполнения наказаний.
3. Органы внутренних дел Российской Федерации, их задачи и система.

МИНОБРНАУКИ РОССИИ

**ФГБОУ ВО «УРАЛЬСКИЙ ГОСУДАРСТВЕННЫЙ ГОРНЫЙ
УНИВЕРСИТЕТ»**

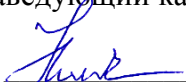
УТВЕРЖДАЮ
Заведующий кафедрой, д.э.н.,
доцент
 Н.В. Мальцев

**ДИСЦИПЛИНА «ПРАВООХРАНИТЕЛЬНЫЕ И СУДЕБНЫЕ
ОРГАНЫ»**

БИЛЕТ № 15

Ответьте на вопросы

1. Министерство внутренних дел Российской Федерации: задачи, структура и полномочия.
2. Полиция в Российской Федерации: ее задачи и организация.
3. Обязанности и права полиции.

МИНОБРНАУКИ РОССИИ

**ФГБОУ ВО «УРАЛЬСКИЙ ГОСУДАРСТВЕННЫЙ ГОРНЫЙ
УНИВЕРСИТЕТ»**

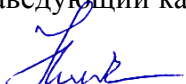
УТВЕРЖДАЮ
Заведующий кафедрой, д.э.н.,
доцент
 Н.В. Мальцев

**ДИСЦИПЛИНА «ПРАВООХРАНИТЕЛЬНЫЕ И СУДЕБНЫЕ
ОРГАНЫ»**

БИЛЕТ № 16

Ответьте на вопросы

1. Общая характеристика безопасности Российской Федерации и ее система.
2. Совет Безопасности Российской Федерации.
3. Федеральная служба безопасности Российской Федерации, ее органы, правовая основа и принципы деятельности.

МИНОБРНАУКИ РОССИИ

**ФГБОУ ВО «УРАЛЬСКИЙ ГОСУДАРСТВЕННЫЙ ГОРНЫЙ
УНИВЕРСИТЕТ»**

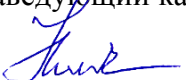
УТВЕРЖДАЮ
Заведующий кафедрой, д.э.н.,
доцент
 Н.В. Мальцев

**ДИСЦИПЛИНА «ПРАВООХРАНИТЕЛЬНЫЕ И СУДЕБНЫЕ
ОРГАНЫ»**

БИЛЕТ № 17

Ответьте на вопросы

1. Основные направления деятельности органов Федеральной службы безопасности.
2. Понятие предварительного расследования и его формы.
3. Органы предварительного следствия, их компетенция.

МИНОБРНАУКИ РОССИИ

**ФГБОУ ВО «УРАЛЬСКИЙ ГОСУДАРСТВЕННЫЙ ГОРНЫЙ
УНИВЕРСИТЕТ»**

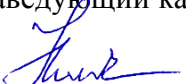
УТВЕРЖДАЮ
Заведующий кафедрой, д.э.н.,
доцент
 Н.В. Мальцев

**ДИСЦИПЛИНА «ПРАВООХРАНИТЕЛЬНЫЕ И СУДЕБНЫЕ
ОРГАНЫ»**

БИЛЕТ № 18

Ответьте на вопросы

1. Органы дознания, их компетенция.
2. Понятие и система таможенных органов Российской Федерации.
3. Полномочия таможенных органов Российской Федерации.

МИНОБРНАУКИ РОССИИ

**ФГБОУ ВО «УРАЛЬСКИЙ ГОСУДАРСТВЕННЫЙ ГОРНЫЙ
УНИВЕРСИТЕТ»**

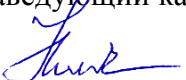
УТВЕРЖДАЮ
Заведующий кафедрой, д.э.н.,
доцент
 Н.В. Мальцев

**ДИСЦИПЛИНА «ПРАВООХРАНИТЕЛЬНЫЕ И СУДЕБНЫЕ
ОРГАНЫ»**

БИЛЕТ № 19

Ответьте на вопросы

1. Понятие и задачи адвокатуры, принципы ее организации и деятельности.
2. Статус адвоката.
3. Организация адвокатуры.

МИНОБРНАУКИ РОССИИ

**ФГБОУ ВО «УРАЛЬСКИЙ ГОСУДАРСТВЕННЫЙ ГОРНЫЙ
УНИВЕРСИТЕТ»**

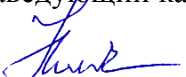
УТВЕРЖДАЮ
Заведующий кафедрой, д.э.н.,
доцент
 Н.В. Мальцев

**ДИСЦИПЛИНА «ПРАВООХРАНИТЕЛЬНЫЕ И СУДЕБНЫЕ
ОРГАНЫ»**

БИЛЕТ № 20

Ответьте на вопросы

1. Формы адвокатских образований.
2. Понятие, задачи и основы организации нотариата.
3. Правовой статус нотариуса.

МИНОБРНАУКИ РОССИИ

**ФГБОУ ВО «УРАЛЬСКИЙ ГОСУДАРСТВЕННЫЙ ГОРНЫЙ
УНИВЕРСИТЕТ»**

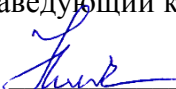
УТВЕРЖДАЮ
Заведующий кафедрой, д.э.н.,
доцент
 Н.В. Мальцев

**ДИСЦИПЛИНА «ПРАВООХРАНИТЕЛЬНЫЕ И СУДЕБНЫЕ
ОРГАНЫ»**

БИЛЕТ № 21

Ответьте на вопросы

1. Система и организация прокуратуры Российской Федерации.
2. Следственный комитет Российской Федерации.
3. Принципы организации и деятельности прокуратуры Российской Федерации.

МИНОБРНАУКИ РОССИИ

**ФГБОУ ВО «УРАЛЬСКИЙ ГОСУДАРСТВЕННЫЙ ГОРНЫЙ
УНИВЕРСИТЕТ»**

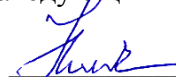
УТВЕРЖДАЮ
Заведующий кафедрой, д.э.н.,
доцент
 Н.В. Мальцев

**ДИСЦИПЛИНА «ПРАВООХРАНИТЕЛЬНЫЕ И СУДЕБНЫЕ
ОРГАНЫ»**

БИЛЕТ № 22

Ответьте на вопросы

1. Функции прокуратуры.
2. Прокурорский надзор: понятие, направления.
3. Кадры органов прокуратуры.

МИНОБРНАУКИ РОССИИ

**ФГБОУ ВО «УРАЛЬСКИЙ ГОСУДАРСТВЕННЫЙ ГОРНЫЙ
УНИВЕРСИТЕТ»**

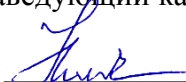
УТВЕРЖДАЮ
Заведующий кафедрой, д.э.н.,
доцент
 Н.В. Мальцев

**ДИСЦИПЛИНА «ПРАВООХРАНИТЕЛЬНЫЕ И СУДЕБНЫЕ
ОРГАНЫ»**

БИЛЕТ № 23

Ответьте на вопросы

1. Организация Министерства юстиции Российской Федерации и его органов.
2. Министерство юстиции Российской Федерации, его задачи и полномочия.
3. Федеральная служба судебных приставов.

МИНОБРНАУКИ РОССИИ

**ФГБОУ ВО «УРАЛЬСКИЙ ГОСУДАРСТВЕННЫЙ ГОРНЫЙ
УНИВЕРСИТЕТ»**

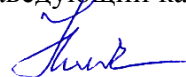
УТВЕРЖДАЮ
Заведующий кафедрой, д.э.н.,
доцент
 Н.В. Мальцев

**ДИСЦИПЛИНА «ПРАВООХРАНИТЕЛЬНЫЕ И СУДЕБНЫЕ
ОРГАНЫ»**

БИЛЕТ № 24

Ответьте на вопросы

1. Полномочия и правовой статус судебных приставов.
2. Федеральная служба исполнения наказаний.
3. Органы внутренних дел Российской Федерации, их задачи и система.

МИНОБРНАУКИ РОССИИ

**ФГБОУ ВО «УРАЛЬСКИЙ ГОСУДАРСТВЕННЫЙ ГОРНЫЙ
УНИВЕРСИТЕТ»**

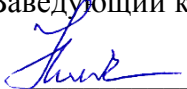
УТВЕРЖДАЮ
Заведующий кафедрой, д.э.н.,
доцент
 Н.В. Мальцев

**ДИСЦИПЛИНА «ПРАВООХРАНИТЕЛЬНЫЕ И СУДЕБНЫЕ
ОРГАНЫ»**

БИЛЕТ № 25

Ответьте на вопросы

1. Министерство внутренних дел Российской Федерации: задачи, структура и полномочия.
2. Полиция в Российской Федерации: ее задачи и организация.
3. Обязанности и права полиции.

МИНОБРНАУКИ РОССИИ
ФГБОУ ВО «Уральский государственный горный университет»



учебно-методическому
комплексу
С.А. Упоров
24.06.2021

РАБОЧАЯ ПРОГРАММА ДИСЦИПЛИНЫ

ОП 12 ЭКОНОМИКА ОРГАНИЗАЦИИ

Специальность

40.02.02 Правоохранительная деятельность

программа подготовки специалистов среднего звена

базовая подготовка

форма обучения: очная, заочная

на базе среднего общего образования

год набора: 2021

Автор: Аскарлова Р. Х., преподаватель

Одобрена на заседании кафедры

Рассмотрена методической
комиссией

Антикризисного управления и
оценочной деятельности

(название кафедры)

Зав.кафедрой

(подпись)

Мальцев Н.В.

(Фамилия И.О.)

Протокол №10 от 22.06.2021

(Дата)

Инженерно-экономического
факультета

(название факультета)

Председатель

(подпись)

Мочалова Л.А.

(Фамилия И.О.)

Протокол № 10 от 18.06.2021

(Дата)

Екатеринбург
2021

Аннотация рабочей программы дисциплины «Экономика организации»

Трудоемкость дисциплины: 141 час.

Область применения рабочей программы

Рабочая программа учебной дисциплины является частью программы подготовки специалистов среднего звена в соответствии с ФГОС по специальности СПО 40.02.02 Правоохранительная деятельность.

Место учебной дисциплины в структуре программы подготовки специалистов среднего звена: дисциплина «Экономика организаций» является общепрофессиональной дисциплиной профессионального учебного цикла вариативной части учебного плана по специальности 40.02.02 Правоохранительная деятельность.

Цели дисциплины: приобретение студентами комплексных знаний о принципах и закономерностях функционирования современного предприятия как хозяйственной системы, о методах планирования и управления деятельностью предприятия в целях повышения его эффективности. Изучение данной дисциплины должно помочь студентам усвоить основные принципы и приемы экономической деятельности на предприятии и научиться применять полученные знания на практике

В результате освоения учебной дисциплины обучающийся должен

уметь:

- производить расчет основных экономических показателей деятельности предприятия;
- принимать решения и самостоятельно выбирать методы и способы решения поставленных задач;
- осуществлять документационное оформление полученных результатов;
- осуществлять поиск и использовать необходимую информацию для эффективной организации деятельности предприятия.

знать:

- современные основы функционирования предприятий, нормативное и методическое регулирование их деятельности;
- способы расчета основных экономических показателей деятельности предприятий.

общих

Организовывать собственную деятельность, выбирать типовые методы и способы выполнения профессиональных задач, оценивать их эффективность и качество (ОК 3);

Принимать решения в стандартных и нестандартных ситуациях, в том числе ситуациях риска, и нести за них ответственность (ОК 4);

Осуществлять поиск и использование информации, необходимой для эффективного выполнения профессиональных задач, профессионального и личностного развития (ОК 6).

профессиональных

Осуществлять документационное обеспечение управленческой деятельности (ПК 2.2).

1 ЦЕЛИ ОСВОЕНИЯ ДИСЦИПЛИНЫ

Целью освоения дисциплины «Экономика организации» является приобретение студентами комплексных знаний о принципах и закономерностях функционирования современного предприятия как хозяйственной системы, о методах планирования и управления деятельностью предприятия в целях повышения его эффективности. Изучение данной дисциплины должно помочь студентам усвоить основные принципы и приемы экономической деятельности на предприятии и научиться применять полученные знания на практике

2 ПЕРЕЧЕНЬ ПЛАНИРУЕМЫХ РЕЗУЛЬТАТОВ ОБУЧЕНИЯ ПО ДИСЦИПЛИНЕ

Процесс изучения дисциплины «Экономика организации» направлен на формирование следующих компетенций:

общих

Организовывать собственную деятельность, выбирать типовые методы и способы выполнения профессиональных задач, оценивать их эффективность и качество (ОК 3);

Принимать решения в стандартных и нестандартных ситуациях, в том числе ситуациях риска, и нести за них ответственность (ОК 4);

Осуществлять поиск и использование информации, необходимой для эффективного выполнения профессиональных задач, профессионального и личностного развития (ОК 6).

профессиональных

Осуществлять документационное обеспечение управленческой деятельности (ПК 2.2).

В результате освоения дисциплины «Экономика организации» обучающийся должен:

Знать:	современные основы функционирования предприятий, нормативное и методическое регулирование их деятельности; способы расчета основных экономических показателей деятельности предприятий
Уметь:	производить расчет основных экономических показателей деятельности предприятия; принимать решения и самостоятельно выбирать методы и способы решения поставленных задач; осуществлять документационное оформление полученных результатов; осуществлять поиск использовать необходимую информацию для эффективной организации деятельности предприятия.

2 МЕСТО ДИСЦИПЛИНЫ В СТРУКТУРЕ ОБРАЗОВАТЕЛЬНОЙ ПРОГРАММЫ

Дисциплина «Экономика организации» относится к общепрофессиональным дисциплинам вариативной части профессионального учебного цикла основной профессиональной образовательной программы по специальности 40.02.02 Правоохранительная деятельность

3 ОБЪЕМ ДИСЦИПЛИНЫ

Трудоемкость дисциплины							
часы							
Общая (максим.)	лекции	практ.зан./семинары	лабор.зан	консультации	СР	зачет	экз.
Очная форма							
141	56	38	-	7	40	+	-
Заочная форма							
141	10	6	-	-	125	+	-

4 СОДЕРЖАНИЕ ДИСЦИПЛИНЫ, СТРУКТУРИРОВАННОЕ ПО ТЕМАМ (РАЗДЕЛАМ) С УКАЗАНИЕМ ОТВЕДЕННОГО НА НИХ КОЛИЧЕСТВА

АКАДЕМИЧЕСКИХ ЧАСОВ И ВИДОВ УЧЕБНЫХ ЗАНЯТИЙ

4.1 Тематический план изучения дисциплины

Наименование разделов и тем	Содержание учебного материала, практические занятия, самостоятельная работа обучающихся	Объем часов	Компетенции
Введение	Содержание учебного материала	2	ОК 3, ОК 4, ОК 6, ПК 2.2
	1 Цели и задачи курса. Рекомендации по организации самостоятельной работы, использованию литературы и нормативной документации.		
	2 Основные направления современного развития учебной дисциплины – «Экономика организации» в условиях рыночной экономики		
	Лабораторные работы <i>(не предусмотрены)</i>	-	
	Практические занятия <i>(не предусмотрены)</i>	-	
	Контрольные работы <i>(не предусмотрены)</i>	-	
	Самостоятельная работа обучающихся: Постановка личных целей и задач при изучении дисциплины. Составление плана самостоятельной работы для изучения дисциплины.	2	
Раздел 1 Предприятие: экономические основы функционирования			
Тема 1.1 Сферы и виды деятельности предприятий	Содержание учебного материала	6	ОК 3, ОК 4, ОК 6, ПК 2.2
	1 Общие понятия о предприятии.		
	2 Признаки предприятия как юридического лица.		
	3 Классификация предприятий.		
	4 Организационно-правовые формы организаций		
	Лабораторные работы <i>(не предусмотрены)</i>	-	
	Практические занятия <i>(не предусмотрены)</i>	-	
	Контрольные работы <i>(не предусмотрены)</i>	-	
	Самостоятельная работа обучающихся: Домашняя работа: изучение теоретического материала в соответствии с дидактическими единицами темы и подготовка ответов на вопросы, выданные преподавателем (работа с конспектами, учебной литературой по параграфам, главам учебных пособий, указанным преподавателем).	4	
Тема 1.2 Основные функции и цели деятельности предприятия	Содержание учебного материала	2	ОК 3, ОК 4, ОК 6, ПК 2.2
	1 Основные цели предприятия.		
	2 Принципы деятельности предприятия.		
	3 Функции деятельности предприятия.		
	Лабораторная работа <i>(не предусмотрены)</i>	-	
	Практические занятия <i>(не предусмотрены)</i>	-	
	Контрольные работы <i>(не предусмотрены)</i>	-	
	Самостоятельная работа обучающихся: Административная деятельность органов предприятия.	2	

Наименование разделов и тем	Содержание учебного материала, практические занятия, самостоятельная работа обучающихся	Объем часов	Компетенции
	Домашняя работа: Работа с конспектами, учебной и специальной литературой по параграфам, главам учебных пособий, указанным преподавателем.		
Тема 1.3 Жизненный цикл организации	1 Понятия о жизненном цикле организации.	2	ОК 3, ОК 4, ОК 6, ПК 2.2
	2 Этапы жизненного цикла организации.		
	3 График жизненного цикла организации.		
	Лабораторные работы <i>(не предусмотрены)</i>	-	
	Практические занятия <i>(не предусмотрены)</i>	-	
	Контрольные работы <i>(не предусмотрены)</i>	-	
	Самостоятельная работа обучающихся: Домашняя работа: изучение теоретического материала в соответствии с дидактическими единицами темы и подготовка ответов на вопросы, выданные преподавателем (работа с конспектами, учебной литературой по параграфам, главам учебных пособий, указанным преподавателем).	4	
Раздел 2 Основные средства предприятия			
Тема 2.1 Сущность основных средств, их оценка	Содержание учебного материала	4	ОК 3, ОК 4, ОК 6, ПК 2.2
	1 Понятие основных средств предприятия.		
	2 Классификация основных фондов.		
	3 Структура основных средств предприятия.		
	4 Виды стоимостных оценок основных средств.		
	Лабораторная работа <i>(не предусмотрены)</i>	-	
	Практические занятия: Определение структуры основных средств. Определение первоначальной, среднегодовой, восстановительной, остаточной стоимости основных средств.	4	
	Контрольные работы <i>(не предусмотрены)</i>	-	
	Самостоятельная работа обучающихся: Подготовка к устному опросу, тестированию, проверке домашних заданий.	2	
Тема 2.2 Показатели использования основных средств	Содержание учебного материала	8	ОК 3, ОК 4, ОК 6, ПК 2.2
	1 Износ основных средств предприятия: физический и моральный.		
	2 Воспроизводство основных средств.		
	3 Показатели воспроизводства основных средств.		
	4 Показатели эффективности использования основных средств.		
	Лабораторные работы <i>(не предусмотрены)</i>	-	
	Практические занятия: Расчет показателей физического износа основных средств. Расчет показателей воспроизводства основных средств. Расчет показателей эффективного использования основных средств.	6	

Наименование разделов и тем	Содержание учебного материала, практические занятия, самостоятельная работа обучающихся	Объем часов	Компетенции
	Контрольные работы <i>(не предусмотрены)</i>	-	
	Самостоятельная работа обучающихся: Решение упражнений по образцу	2	
Раздел 3 Оборотные средства предприятия			
Тема 3.1 Состав и структура оборотных средств	Содержание учебного материала	2	ОК 3, ОК 4, ОК 6, ПК 2.2
	1 Понятие оборотных средств предприятия.		
	2 Классификация оборотных средств.		
	3 Структура оборотных средств.		
	Лабораторные работы <i>(не предусмотрены)</i>	-	
	Практические занятия: Определение структуры оборотных средств	4	
	Контрольные работы <i>(не предусмотрены)</i>	-	
Самостоятельная работа обучающихся: Повторение пройденных тем, основных определений.	4		
Тема 3.2 Показатели использования оборотных средств	Содержание учебного материала	6	ОК 3, ОК 4, ОК 6, ПК 2.2
	1 Показатели эффективности оборотных средств.		
	2 Нормирование оборотных средств.		
	Лабораторные работы <i>(не предусмотрены)</i>	-	
	Практические занятия: Расчет показателей эффективности оборотных средств.	4	
	Контрольные работы <i>(не предусмотрены)</i>	-	
	Самостоятельная работа обучающихся: Работа над учебным материалом и составление на его основе конспектов-схем для систематизации учебного материала.	3	
Раздел 4 Кадры предприятия			
Тема 4.1 Состав и структура кадров предприятия	Содержание учебного материала	4	ОК 3, ОК 4, ОК 6, ПК 2.2
	1 Понятие кадров предприятия.		
	2 Сущность кадровой политики.		
	3 Классификация кадров предприятия, их структура.		
	Лабораторные работы <i>(не предусмотрены)</i>	-	
	Практические занятия: Определение структуры кадров.	4	
	Контрольные работы <i>(не предусмотрены)</i>	-	
Самостоятельная работа обучающихся: Подготовка к устному опросу, тестированию, проверке домашних заданий.	2		
Тема 4.2 Производительность труда	Содержание учебного материала	4	ОК 3, ОК 4, ОК 6, ПК 2.2
	1 Понятие производительности труда.		
	2 Показатели производительности труда.		
	3 Резервы роста производительности труда.		

Наименование разделов и тем	Содержание учебного материала, практические занятия, самостоятельная работа обучающихся	Объем часов	Компетенции
	Лабораторные работы <i>(не предусмотрены)</i>	-	
	Практические занятия: Расчет показателей производительности труда.	4	
	Контрольные работы <i>(не предусмотрены)</i>	-	
	Самостоятельная работа обучающихся: Решение упражнений по образцу.	2	
Тема 4.3 Оплата труда на предприятии	Содержание учебного материала	4	ОК 3, ОК 4, ОК 6, ПК 2.2
	1 Понятие и виды заработной платы. Принципы организации оплаты труда на предприятии.		
	2 Формы и системы оплаты труда на предприятии.		
	3 Формирование фонда заработной платы.		
	Лабораторные работы <i>(не предусмотрены)</i>	-	
	Практические занятия <i>(не предусмотрены)</i>	-	
	Контрольные работы <i>(не предусмотрены)</i>	-	
	Самостоятельная работа обучающихся: Подготовка к устному опросу, тестированию, проверке домашних заданий; повторение пройденных тем, основных определений.	2	
Раздел 5 Себестоимость продукции, прибыль, рентабельность			
Тема 5.1 Сущность себестоимости продукции	Содержание учебного материала	4	ОК 3, ОК 4, ОК 6, ПК 2.2
	1 Понятие себестоимости продукции.		
	2 Виды себестоимости продукции.		
	3 Классификация затрат в себестоимости продукции.		
	Лабораторные работы <i>(не предусмотрены)</i>	-	
	Практические занятия: Определение структуры затрат в себестоимости продукции.	4	
	Контрольные работы <i>(не предусмотрены)</i>	-	
	Самостоятельная работа обучающихся: Работа над учебным материалом и составление на его основе конспектов - схем для систематизации учебного материала.	3	
Тема 5.2 Калькулирование себестоимости продукции	Содержание учебного материала	4	ОК 3, ОК 4, ОК 6, ПК 2.2
	1 Понятие и сущность калькулирования себестоимости.		
	2 Методы калькулирования себестоимости продукции.		
	3 Точка безубыточности.		
	Лабораторные работы <i>(не предусмотрены)</i>	-	
	Практические занятия: Расчет точки безубыточности.	4	
	Контрольные работы <i>(не предусмотрены)</i>	-	
	Самостоятельная работа обучающихся: Работа над учебным материалом и составление на его основе конспектов - схем для систематизации учебного материала. Домашняя работа: изучение теоретического материала в соответствии с дидактическими единицами	4	

Наименование разделов и тем	Содержание учебного материала, практические занятия, самостоятельная работа обучающихся	Объем часов	Компетенции
	темы и подготовка ответов на вопросы, выданные преподавателем (работа с конспектами, учебной литературой по параграфам, главам учебных пособий, указанным преподавателем).		
Тема 5.3 Прибыль и рентабельность предприятия	Содержание учебного материала	4	ОК 3, ОК 4, ОК 6, ПК 2.2
	1 Понятие прибыли и рентабельности.		
	2 Виды прибыли и рентабельности.		
	3 Формирование финансового результата деятельности предприятия.		
	Лабораторные работы <i>(не предусмотрены)</i>	-	
	Практические занятия: Расчет прибыли предприятия. Расчет показателей рентабельности.	4	
	Контрольные работы <i>(не предусмотрены)</i>	-	
Самостоятельная работа обучающихся: Решение упражнений по образцу. Анализ личных достижений и решения задач, поставленных в начале изучения дисциплины.	4		
Консультация	Индивидуальные	5	
	Групповая	2	
Всего		141	

6 ПЕРЕЧЕНЬ УЧЕБНО-МЕТОДИЧЕСКОГО ОБЕСПЕЧЕНИЯ ДЛЯ САМОСТОЯТЕЛЬНОЙ РАБОТЫ ОБУЧАЮЩИХСЯ ПО ДИСЦИПЛИНЕ

Для организации самостоятельной работы обучающихся по изучению дисциплины «Экономика организации» кафедрой подготовлены Методические указания по организации самостоятельной работы и задания для обучающихся специальности 40.02.02 Правоохранительная деятельность.

Обоснование затрат времени на самостоятельную работу обучающихся (СРО)

Суммарный объем часов на СРО *очной формы обучения* составляет 40 часов.

№ п/п	Виды самостоятельной работы	Единица измерения	Норма времени, час	Расчетная трудоемкость СРО по нормам, час.	Принятая трудоемкость СРО, час.
1	Повторение материала лекций	1 час	0,1-4,0	$0,25 \times 56 = 14$	14
2	Ответы на вопросы для самопроверки (самоконтроля)	1 тема	0,3-0,5	$0,5 \times 13 = 6,5$	7
3	Подготовка к практическим занятиям	1 занятие	0,3-2,0	$0,25 \times 19 = 4,75$	5
4	Подготовка к опросу	1 опрос	1,0-25,0	$0,5 \times 2 = 1$	1
5	Подготовка к тестированию	1 тест по теме	0,1-0,5	$0,3 \times 2 = 0,6$	1
5	Подготовка домашних заданий	1 работа	1,0-25,0	$2 \times 6 = 12$	12
	Итого:				40

Суммарный объем часов на СРО *заочной формы обучения* составляет 125 часов.

№ п/п	Виды самостоятельной работы	Единица измерения	Норма времени, час	Расчетная трудоемкость СРО по нормам, час.	Принятая трудоемкость СРО, час.
1	Повторение материала лекций	1 час	0,1-4,0	$1,0 \times 10 = 10$	10
2	Ответы на вопросы для самопроверки (самоконтроля)	1 тема	0,3-1,0	$0,6 \times 13 = 7,8$	8
3	Подготовка к практическим занятиям	1 час	0,3-2,0	$1,0 \times 6 = 6$	6
4	Подготовка к опросу	1 опрос	1,0-25,0	$0,5 \times 2 = 1$	1
5	Подготовка к тестированию	1 тест по теме	0,1-0,5	$0,3 \times 2 = 0,6$	1
5	Подготовка домашних заданий	1 работа	1,0-25,0	$2 \times 6 = 12$	12
6	Самостоятельное изучение литературы	1 тема	4,0-10,0	$6,0 \times 13 = 78$	78
7	Подготовка к зачету	1 зачет	4,0-9,0	$9,0 \times 1 = 9$	9
	Итого:				125

7 ТЕКУЩИЙ КОНТРОЛЬ И ПРОМЕЖУТОЧНАЯ АТТЕСТАЦИЯ ОБУЧАЮЩИХСЯ ПО ДИСЦИПЛИНЕ

Оценка результатов обучения осуществляется в ходе текущего контроля успеваемости и промежуточной аттестации.

Формы *текущего контроля* (оценочные средства): тест, опрос.

Методическое обеспечение текущего контроля

<i>Наименование оценочного средства</i>	<i>Характеристика оценочного средства</i>	<i>Методика применения оценочного средства</i>	<i>Наполнение оценочного средства</i>	<i>Критерии оценивания/критерии оценки</i>
Тест	Система стандартизированных заданий, позволяющая автоматизировать процедуру измерения уровня знаний и умений обучающегося.	Тест проводится в течение курса освоения дисциплины по изученным темам.	КОС* - тестовые задания	Правильность ответа / оценка «отлично», если правильные ответы составляют 90-100% от общего количества; оценка «хорошо», если правильные ответы составляют 70-89% от общего количества; оценка «удовлетворительно», если правильные ответы составляют 50-69% от общего количества; оценка «неудовлетворительно», выставляется обучающемуся, если правильные ответы составляют 0-49% от общего количества
Опрос	Средство контроля усвоения учебного материала темы, раздела или разделов дисциплины, организованное как учебное занятие в виде устного (письменного) опроса студента или в виде собеседования преподавателя со студентами. Рекомендуется для оценки знаний обучающихся	Опрос проводится по изученным темам.	КОС-Комплект вопросов	Полнота ответа, логичность изложения материала, использование профессиональной лексики (всего 3 балла)/ 3 балла – оценка «отлично» 2 балла – оценка «хорошо» 1 балл – оценка «удовлетворительно» 0 баллов – оценка «неудовлетворительно».

*- комплекты оценочных средств.

Для осуществления *текущего контроля* знаний, умений обучающихся используется комплект оценочных средств.

Промежуточная аттестация по итогам освоения дисциплины проводится в форме зачета

Методическое обеспечение промежуточной аттестации

<i>Наименование оценочного средства</i>	<i>Характеристика оценочного средства</i>	<i>Методика применения оценочного средства</i>	<i>Наполнение оценочного средства в КОС</i>	<i>Критерии оценивания/критерии оценки</i>
---	---	--	---	--

Теоретический вопрос	Индивидуальная деятельность обучающегося по концентрированному выражению накопленного знания, обеспечивает возможность одновременной работы всем обучающимся за фиксированное время по однотипным заданиям, что позволяет преподавателю оценить всех обучающихся. Средство проверки умений применять полученные знания для решения задач определенного типа по теме или разделу.	Количество вопросов в билете - 2	КОС-Комплект теоретических вопросов	Полнота ответа, логичность изложения материала, использование профессиональной лексики (всего 5 баллов)/ 5баллов– оценка «отлично» 4 балла– оценка «хорошо» 3 балла – оценка «удовлетворительно» 0-2 баллов – оценка «неудовлетворительно».
----------------------	--	----------------------------------	-------------------------------------	---

Для осуществления промежуточной аттестации обучающихся используется комплект оценочных средств по дисциплине.

8 ПЕРЕЧЕНЬ ОСНОВНОЙ И ДОПОЛНИТЕЛЬНОЙ УЧЕБНОЙ ЛИТЕРАТУРЫ, НЕОБХОДИМОЙ ДЛЯ ОСВОЕНИЯ ДИСЦИПЛИНЫ

Основная литература

№ п/п	Наименование	Кол-во экз.
1	Алексейчева Е.Ю. Экономика организации (предприятия) [Электронный ресурс]: учебник для бакалавров/ Алексейчева Е.Ю., Магомедов М.Д., Костин И.Б.— Электрон. текстовые данные.— Москва: Дашков и К, 2016.— 291 с.— Режим доступа: http://www.iprbookshop.ru/60633.html .— ЭБС «IPRbooks»	Электронный ресурс
2	Иванилова С.В. Экономика организации [Электронный ресурс]: учебное пособие для СПО/ Иванилова С.В.— Электрон. текстовые данные.— Саратов: Профобразование, Ай Пи Эр Медиа, 2018.— 152 с.— Режим доступа: http://www.iprbookshop.ru/77010.html .— ЭБС «IPRbooks»	Электронный ресурс

Дополнительная литература

№ п/п	Наименование	Кол-во экз.
1	Русак Е.С. Экономика организации (предприятия) [Электронный ресурс]: ответы на экзаменационные вопросы/ Русак Е.С., Сапелкина Е.И.— Электрон. текстовые данные.— Минск: Тетралит, 2019.— 160 с.— Режим доступа: http://www.iprbookshop.ru/88881.html .— ЭБС «IPRbooks»	Электронный ресурс

8.3 Справочно-библиографические и периодические издания

Российская газета

Программное обеспечение и Интернет-ресурсы:

РосБизнесКонсалтинг (материалы аналитического и обзорного характера). Режим доступа: <http://www.rbc.ru>

9 ПЕРЕЧЕНЬ РЕСУРСОВ ИНФОРМАЦИОННО - ТЕЛЕКОММУНИКАЦИОННОЙ СЕТИ «ИНТЕРНЕТ», НЕОБХОДИМЫХ ДЛЯ ОСВОЕНИЯ ДИСЦИПЛИНЫ, ПРОФЕССИОНАЛЬНЫХ БАЗ ДАННЫХ

- 1.Scopus: база данных рефератов и цитирования
<https://www.scopus.com/customer/profile/display.uri>
- 2.E-library: электронная научная библиотека: <https://elibrary.ru>

10 МЕТОДИЧЕСКИЕ УКАЗАНИЯ ДЛЯ ОБУЧАЮЩИХСЯ ПО ОСВОЕНИЮ ДИСЦИПЛИНЫ

Алгоритм работы студентов для качественного усвоения дисциплины включает в себя следующие действия:

1. Изучение рабочей программы дисциплины, что позволит правильно сориентироваться в системе требований, предъявляемых к студенту со стороны преподавателя.
2. Посещение и конспектирование лекций.
3. Обязательная подготовка к практическим занятиям.
4. Изучение основной и дополнительной литературы, нормативных правовых актов, интернет-источников.
5. Выполнение всех видов самостоятельной работы.

11 ПЕРЕЧЕНЬ ИНФОРМАЦИОННЫХ ТЕХНОЛОГИЙ, ИСПОЛЬЗУЕМЫХ ПРИ ОСУЩЕСТВЛЕНИИ ОБРАЗОВАТЕЛЬНОГО ПРОЦЕССА ПО ДИСЦИПЛИНЕ, ВКЛЮЧАЯ ПЕРЕЧЕНЬ ПРОГРАММНОГО ОБЕСПЕЧЕНИЯ И ИНФОРМАЦИОННЫХ СПРАВОЧНЫХ СИСТЕМ

Программное обеспечение

1. Microsoft Windows 8 Professional
2. Microsoft Office Professional 2010
3. FineReader 12 Professional

Информационные справочные системы

ИПС «КонсультантПлюс»

Интерфакс - Центр раскрытия корпоративной информации (сервер раскрытия информации) <https://www.e-disclosure.ru/>

12 ОПИСАНИЕ МАТЕРИАЛЬНО-ТЕХНИЧЕСКОЙ БАЗЫ, НЕОБХОДИМОЙ ДЛЯ ОСУЩЕСТВЛЕНИЯ ОБРАЗОВАТЕЛЬНОГО ПРОЦЕССА ПО ДИСЦИПЛИНЕ

Реализация данной учебной дисциплины осуществляется с использованием материально-технической базы, обеспечивающей проведение всех видов учебных занятий обучающихся, предусмотренных программой учебной дисциплины, соответствующей действующим санитарным и противопожарным правилам и нормам, включающей:

- учебные аудитории для проведения лекций;
- учебные аудитории для проведения практических занятий;
- учебные аудитории для групповых и индивидуальных консультаций;
- учебные аудитории для текущего контроля и промежуточной аттестации;
- аудитории для самостоятельной работы.

ЛИСТ ИЗМЕНЕНИЙ РАБОЧЕЙ ПРОГРАММЫ ДИСЦИПЛИНЫ

1. Раздел 8 после таблицы дополнить следующими абзацами:

При реализации дисциплины используется балльно-рейтинговая система оценки учебной деятельности в соответствии с Положением о балльно-рейтинговой системе оценки учебной деятельности (учебном рейтинге) обучающихся в ФГБОУ ВО «Уральский государственный горный университет» (СМК ОД.Пл.04-06.222-2021).

Распределение баллов в рамках текущего рейтинга и рейтинга промежуточной аттестации по учебной дисциплине представлены в комплекте оценочных средств по дисциплине.

Полученные значения учебного рейтинга обучающихся в баллах переводятся в оценки, выставляемые по следующей шкале:

Количество баллов	Отметка за экзамен/ зачёт с оценкой	Отметка о зачёте
80-100	Отлично	Зачтено
65-79	Хорошо	
50-64	Удовлетворительно	
0-49	Неудовлетворительно	Не зачтено

2. Рабочая программа актуализирована в части разделов:

– Перечень основной и дополнительной учебной литературы, необходимой для освоения дисциплины;

– Перечень ресурсов информационно-телекоммуникационной сети «Интернет», необходимых для освоения дисциплины;

– Перечень информационных технологий, используемых при осуществлении образовательного процесса по дисциплине (модулю), включая перечень программного обеспечения и информационных справочных систем.

Одобрено на заседании кафедры Антикризисного управления и оценочной деятельности. Протокол № 7 от «18» марта 2021 г.

Заведующий кафедрой

подпись

Мальцев Н.В.
И.О. Фамилия

КОМПЛЕКТ ОЦЕНОЧНЫХ СРЕДСТВ

Текущий контроль

Тесты:

Темы «Основные фонды предприятия» и «Оборотные средства предприятия»

1 вариант

1. Средства труда многократно используемые в процессе производства, постепенно изнашиваемые и переносящие свою стоимость на стоимость готовой продукции – это:
 - а) оборотные средства;
 - б) оборотные фонды;
 - в) основные фонды.
2. Амортизация основных фондов – это:
 - а) стоимость оборудования;
 - б) перенесение стоимости основных фондов на себестоимость продукции;
 - в) содержание основных фондов.
3. Какие из перечисленных позиций относятся к фондам обращения?
 - а) полуфабрикаты собственного производства;
 - б) денежные средства в кассе;
 - в) прибыль предприятия.
4. Что из перечисленного входит в состав оборотных средств предприятия?
 - а) запасы сырья, материалов, топлива;
 - б) транспортные средства;
 - в) вычислительная техника.
5. Какие из перечисленных позиций входят в состав ОПФ?
 - а) незавершенное производство;
 - б) готовая продукция;
 - в) здания, сооружения, передаточные устройства.
6. Отношение выручки от реализации продукции к стоимости ОПФ – это:
 - а) фондоотдача;
 - б) фондовооруженность;
 - в) фондоемкость.
7. Какие позиции характеризуют коэффициент оборачиваемости оборотных средств?
 - а) объем реализованной продукции в расчете на 1 руб. оборотных фондов;
 - б) количество оборотов оборотных средств за соответствующий период;
 - в) продолжительность одного оборота оборотных средств.
8. Разница между первоначальной стоимостью основных фондов и стоимостью износа – это:
 - а) восстановительная стоимость;
 - б) ликвидационная стоимость;
 - в) остаточная стоимость.
9. Фондоемкость определяется как отношение:
 - а) стоимости ОПФ к выручке от продажи продукции;
 - б) выручки от реализации продукции к стоимости ОПФ;
 - в) стоимости оборотных средств к стоимости ОПФ.
10. ... это стоимость основных фондов, включающая стоимость (цену) приобретенного элемента основных фондов, а также затраты на доставку, монтаж, наладку, ввод в действие:
 - а) остаточная стоимость;
 - б) восстановительная стоимость;

в) первоначальная стоимость.

2 вариант

1. В чём вещественно воплощены основные средства:
 - а) в человеческих ресурсах;
 - б) в уставном капитале предприятия;
 - в) в средствах труда.
2. В состав оборотных фондов предприятия входят:
 - а) производственные запасы сырья, материалов, полуфабрикатов, покупных изделий, запасных частей, топлива, незавершенное производство, расходы будущих периодов;
 - б) станки, агрегаты, приспособления, тара, стеллажи;
 - в) прибыль предприятия, задолженность поставщикам.
3. ... это объекты предприятия культурно-бытового назначения, медицинские учреждения, столовые.
 - а) основные производственные фонды;
 - б) основные непроизводственный фонды;
 - в) нематериальные активы.
4. Что из перечисленного входит в состав оборотных средств предприятия?
 - а) запасы сырья, материалов, топлива;
 - б) транспортные средства;
 - в) вычислительная техника.
5. Какие из перечисленных позиций входят в состав ОПФ?
 - а) незавершенное производство;
 - б) готовая продукция;
 - в) здания, сооружения, передаточные устройства.
6. Отношение выручки от реализации продукции к стоимости ОПФ – это:
 - а) фондоотдача;
 - б) фондовооруженность;
 - в) фондоемкость.
7. Какие позиции характеризуют коэффициент оборачиваемости оборотных средств?
 - а) объем реализованной продукции в расчете на 1 руб. оборотных фондов;
 - б) количество оборотов оборотных средств за соответствующий период;
 - в) продолжительность одного оборота оборотных средств.
8. Разница между первоначальной стоимостью основных фондов и стоимостью износа – это:
 - а) восстановительная стоимость;
 - б) ликвидационная стоимость;
 - в) остаточная стоимость.
9. Фондоемкость определяется как отношение:
 - а) стоимости ОПФ к выручке от продажи продукции;
 - б) выручки от реализации продукции к стоимости ОПФ;
 - в) стоимости оборотных средств к стоимости ОПФ.
10. Эффективность использования оборотных средств характеризуют:
 - а) прибыль, рентабельность производства;
 - б) коэффициент оборачиваемости, средняя продолжительность одного оборота оборотных средств;
 - в) уровень отдачи оборотных средств.

Вопросы для опроса:

1. Отрасли в системе рыночной экономики. Признаки отрасли и показатели развития, современное состояние.

2. Организация. Классификация организаций.
3. Предпринимательство и его виды.
4. Организационно-правовые формы хозяйствования
5. Производственная структура организации (предприятия) ее элементы.
6. Типы производства.
7. Производственный процесс.
8. Понятие основного капитала, его сущность и значение.
9. Классификация элементов основного капитала и его структура.
10. Оценка основного капитала.
11. Амортизация и износ основного капитала.
12. Формы воспроизводства основного капитала.
13. Показатели эффективного использования основных средств.
14. Понятие оборотного капитала, его состав и структура.
15. Классификация оборотного капитала.
16. Понятие материальных ресурсов. Показатели их использования.
17. Инвестиционный процесс и его значение.
18. Капитальные вложения. Структура капитальных вложений.
19. Аренда и лизинг.
20. Состав нематериальных активов.
21. Виды оценок и амортизация нематериальных активов.
22. Состав и структура кадров организации.
23. Планирование кадров и их подбор.
24. Показатели изменения списочной численности персонала и методика их расчета.
25. Рабочее время и его использование. Бюджет рабочего времени.
26. Нормирование труда. Методы нормирования труда.
27. Производительность труда - понятие и значение. Методы измерения производительности труда.
28. Мотивация труда и ее роль в условиях рыночной экономики.
29. Формы и системы заработной платы
30. Фонд оплаты труда и его структура.
31. Понятие и состав издержек производства и реализации продукции.
32. Цена и ценовая политика организации.
33. Прибыль и рентабельность.
34. Финансы организации
35. Бизнес-план.
36. Показатели использования материальных, трудовых и финансовых ресурсов.

Промежуточная аттестация

Вопросы к зачету:

1. Что такое экономика, каково происхождение данного понятия?
2. Что понимается под экономической деятельностью?
3. Что такое предприятие и каковы его признаки?
4. Какие формы собственности вам известны?
5. Что такое предпринимательство (предпринимательская деятельность)?
6. Каким образом отраслевая принадлежность влияет на организацию и непосредственную деятельность предприятия?
7. Назовите современные организационно-правовые формы хозяйствующих субъектов
8. Какие виды хозяйственных обществ вам известны?
9. Какие виды хозяйственных товариществ вам известны?

10. Каковы отличительные особенности унитарных предприятий?
11. Назовите признаки субъектов малого предпринимательства
12. Что такое лизинг и каковы его виды?
13. Расскажите о содержании лизингового договора
14. В чем основные отличия лизингового договора от кредитного договора и договора аренды?
15. В чем преимущества лизинга для лизингодателя?
16. В чем основные преимущества лизинга для лизингополучателя?
17. Как в бухгалтерском балансе отражается имущество, поступившее по договору лизинга?
18. Что такое структура организации, какие типы структуры вам известны?
19. Назовите принципы формирования производственной структуры предприятия?
20. Расскажите о видах товарооборота и их значении
21. Расскажите о роли и функциях каждого из видов товарооборота
22. Дайте определение понятию «товародвижение»
23. Назовите основные способы товародвижения в условиях рынка
24. Что такое биржа и каковы ее особенности?
25. Что такое аукцион и каковы его особенности?
26. Что такое ярмарка и каковы ее особенности?
27. Расскажите о системе лизинга
28. В чем суть понятий материальные запасы и материальные ресурсы, в чем их различия?
29. Дайте определение оборотным средствам предприятия
30. В чем отличия структуры оборотных средств торговых предприятий от производственных предприятий?
31. Назовите факторы, влияющие на ускорение (замедление) оборачиваемости оборотных средств?
32. Назовите последствия ускорения (замедления) оборачиваемости оборачиваемости оборотных средств?
33. В чем особенности оценки товарных запасов и товарооборачиваемости?
34. Что такое инвестиции?
35. Что такое капитальные вложения предприятий?
36. Что понимается под инвестиционной деятельностью предприятия?
37. Как подразделяются инвестиции (капиталовложения)?
38. Дайте определения понятиям «инвестор», «заказчик», «подрядчик», «пользователи объектов инвестиционной деятельности»
39. Назовите меры государственных социальных гарантий для работников?
40. Какова минимальная продолжительность отпуска на территории РФ?
41. Какова максимальная продолжительность рабочей недели в РФ?
42. Какие льготы гарантированы Трудовым Кодексом РФ беременным и кормящим женщинам, занятым на предприятиях?
43. Что содержит в себе трудовой договор?
44. Какова материальная ответственность работодателя перед работником?
45. 7. Каковы особенности регулирования труда работников в возрасте до 18 лет?
46. Что такое материальное стимулирование труда?
47. Какова взаимосвязь темпов роста производительности труда и темпов роста заработной платы?
48. Каков минимальный размер оплаты труда на территории РФ в настоящее время?
49. Каковы преимущества и недостатки повременной и сдельной оплаты труда
50. Что понимается под ценой товара?
51. Что понимается под расчетными и публикуемыми ценами при оптовом ценообразовании?
52. Что такое твердые, подвижные и скользящие цены?
53. Расскажите о методе «средние издержки + средняя прибыль»

54. Расскажите о методе «средние издержки + целевая прибыль + свободная прибыль»

МИНОБРНАУКИ РОССИИ

**ФГБОУ ВО «УРАЛЬСКИЙ ГОСУДАРСТВЕННЫЙ ГОРНЫЙ
УНИВЕРСИТЕТ»**

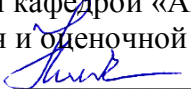
УТВЕРЖДАЮ
Заведующий кафедрой «Антикризисного
управления и оценочной деятельности»
 Н.В. Мальцев

Дисциплина «ЭКОНОМИКА ОРГАНИЗАЦИИ»

Специальность

40.02.02 Правоохранительная деятельность

БИЛЕТЫ

форма обучения: очная, заочная

промежуточная аттестация: зачет

МИНОБРНАУКИ РОССИИ

**ФГБОУ ВО «УРАЛЬСКИЙ ГОСУДАРСТВЕННЫЙ ГОРНЫЙ
УНИВЕРСИТЕТ»**

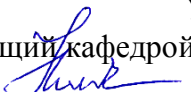
УТВЕРЖДАЮ
Заведующий кафедрой, д.э.н., доцент
 Н.В. Мальцев

ДИСЦИПЛИНА «ЭКОНОМИКА ОРГАНИЗАЦИИ»

БИЛЕТ № 1

Ответьте на вопросы

1. Что такое экономика, каково происхождение данного понятия?
2. Что понимается под экономической деятельностью?

МИНОБРНАУКИ РОССИИ

**ФГБОУ ВО «УРАЛЬСКИЙ ГОСУДАРСТВЕННЫЙ ГОРНЫЙ
УНИВЕРСИТЕТ»**

УТВЕРЖДАЮ
Заведующий кафедрой, д.э.н., доцент
 Н.В. Мальцев

ДИСЦИПЛИНА «ЭКОНОМИКА ОРГАНИЗАЦИИ»

БИЛЕТ № 2

Ответьте на вопросы

1. Что такое предприятие и каковы его признаки?
2. Какие формы собственности вам известны?

МИНОБРНАУКИ РОССИИ

**ФГБОУ ВО «УРАЛЬСКИЙ ГОСУДАРСТВЕННЫЙ ГОРНЫЙ
УНИВЕРСИТЕТ»**

УТВЕРЖДАЮ
Заведующий кафедрой, д.э.н., доцент
 Н.В. Мальцев

ДИСЦИПЛИНА «ЭКОНОМИКА ОРГАНИЗАЦИИ»

БИЛЕТ № 3

Ответьте на вопросы

1. Что такое предпринимательство (предпринимательская деятельность)?
2. Каким образом отраслевая принадлежность влияет на организацию и непосредственную деятельность предприятия?

МИНОБРНАУКИ РОССИИ

**ФГБОУ ВО «УРАЛЬСКИЙ ГОСУДАРСТВЕННЫЙ ГОРНЫЙ
УНИВЕРСИТЕТ»**

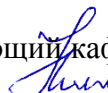
УТВЕРЖДАЮ
Заведующий кафедрой, д.э.н., доцент
 Н.В. Мальцев

ДИСЦИПЛИНА «ЭКОНОМИКА ОРГАНИЗАЦИИ»

БИЛЕТ № 4

Ответьте на вопросы

1. Назовите современные организационно-правовые формы хозяйствующих субъектов
2. Какие виды хозяйственных обществ вам известны?

МИНОБРНАУКИ РОССИИ

**ФГБОУ ВО «УРАЛЬСКИЙ ГОСУДАРСТВЕННЫЙ ГОРНЫЙ
УНИВЕРСИТЕТ»**

УТВЕРЖДАЮ
Заведующий кафедрой, д.э.н., доцент
 Н.В. Мальцев

ДИСЦИПЛИНА «ЭКОНОМИКА ОРГАНИЗАЦИИ»

БИЛЕТ № 5

Ответьте на вопросы

1. Какие виды хозяйственных товариществ вам известны?
2. Каковы отличительные особенности унитарных предприятий?

МИНОБРНАУКИ РОССИИ

**ФГБОУ ВО «УРАЛЬСКИЙ ГОСУДАРСТВЕННЫЙ ГОРНЫЙ
УНИВЕРСИТЕТ»**

УТВЕРЖДАЮ
Заведующий кафедрой, д.э.н., доцент
 Н.В. Мальцев

ДИСЦИПЛИНА «ЭКОНОМИКА ОРГАНИЗАЦИИ»

БИЛЕТ № 6

Ответьте на вопросы

1. Назовите признаки субъектов малого предпринимательства
2. Что такое лизинг и каковы его виды?

МИНОБРНАУКИ РОССИИ

**ФГБОУ ВО «УРАЛЬСКИЙ ГОСУДАРСТВЕННЫЙ ГОРНЫЙ
УНИВЕРСИТЕТ»**

УТВЕРЖДАЮ
Заведующий кафедрой, д.э.н., доцент
 Н.В. Мальцев

ДИСЦИПЛИНА «ЭКОНОМИКА ОРГАНИЗАЦИИ»

БИЛЕТ № 7

Ответьте на вопросы

1. Расскажите о содержании лизингового договора
2. В чем основные отличия лизингового договора от кредитного договора и договора аренды?

МИНОБРНАУКИ РОССИИ

**ФГБОУ ВО «УРАЛЬСКИЙ ГОСУДАРСТВЕННЫЙ ГОРНЫЙ
УНИВЕРСИТЕТ»**

УТВЕРЖДАЮ
Заведующий кафедрой, д.э.н., доцент
 Н.В. Мальцев

ДИСЦИПЛИНА «ЭКОНОМИКА ОРГАНИЗАЦИИ»

БИЛЕТ № 8

Ответьте на вопросы

1. В чем преимущества лизинга для лизингодателя?
2. В чем основные преимущества лизинга для лизингополучателя?

МИНОБРНАУКИ РОССИИ

**ФГБОУ ВО «УРАЛЬСКИЙ ГОСУДАРСТВЕННЫЙ ГОРНЫЙ
УНИВЕРСИТЕТ»**

УТВЕРЖДАЮ
Заведующий кафедрой, д.э.н., доцент

Н.В. Мальцев

ДИСЦИПЛИНА «ЭКОНОМИКА ОРГАНИЗАЦИИ»

БИЛЕТ № 9

Ответьте на вопросы

1. Как в бухгалтерском балансе отражается имущество, поступившее по договору лизинга?
2. Что такое структура организации, какие типы структуры вам известны?

МИНОБРНАУКИ РОССИИ

**ФГБОУ ВО «УРАЛЬСКИЙ ГОСУДАРСТВЕННЫЙ ГОРНЫЙ
УНИВЕРСИТЕТ»**

УТВЕРЖДАЮ
Заведующий кафедрой, д.э.н., доцент

Н.В. Мальцев

ДИСЦИПЛИНА «ЭКОНОМИКА ОРГАНИЗАЦИИ»

БИЛЕТ № 10

Ответьте на вопросы

1. Назовите принципы формирования производственной структуры предприятия?
2. Расскажите о видах товарооборота и их значении

МИНОБРНАУКИ РОССИИ

**ФГБОУ ВО «УРАЛЬСКИЙ ГОСУДАРСТВЕННЫЙ ГОРНЫЙ
УНИВЕРСИТЕТ»**

УТВЕРЖДАЮ
Заведующий кафедрой, д.э.н., доцент
 Н.В. Мальцев

ДИСЦИПЛИНА «ЭКОНОМИКА ОРГАНИЗАЦИИ»

БИЛЕТ № 11

Ответьте на вопросы

1. Расскажите о роли и функциях каждого из видов товарооборота
2. Дайте определение понятию «товародвижение»

МИНОБРНАУКИ РОССИИ

**ФГБОУ ВО «УРАЛЬСКИЙ ГОСУДАРСТВЕННЫЙ ГОРНЫЙ
УНИВЕРСИТЕТ»**

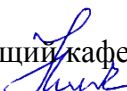
УТВЕРЖДАЮ
Заведующий кафедрой, д.э.н., доцент
 Н.В. Мальцев

ДИСЦИПЛИНА «ЭКОНОМИКА ОРГАНИЗАЦИИ»

БИЛЕТ № 12

Ответьте на вопросы

1. Назовите основные способы товародвижения в условиях рынка
2. Что такое биржа и каковы ее особенности?

МИНОБРНАУКИ РОССИИ

**ФГБОУ ВО «УРАЛЬСКИЙ ГОСУДАРСТВЕННЫЙ ГОРНЫЙ
УНИВЕРСИТЕТ»**

УТВЕРЖДАЮ
Заведующий кафедрой, д.э.н., доцент

Н.В. Мальцев

ДИСЦИПЛИНА «ЭКОНОМИКА ОРГАНИЗАЦИИ»

БИЛЕТ № 13

Ответьте на вопросы

1. Что такое аукцион и каковы его особенности?
2. Что такое ярмарка и каковы ее особенности?

МИНОБРНАУКИ РОССИИ

**ФГБОУ ВО «УРАЛЬСКИЙ ГОСУДАРСТВЕННЫЙ ГОРНЫЙ
УНИВЕРСИТЕТ»**

УТВЕРЖДАЮ
Заведующий кафедрой, д.э.н., доцент

Н.В. Мальцев

ДИСЦИПЛИНА «ЭКОНОМИКА ОРГАНИЗАЦИИ»

БИЛЕТ № 14

Ответьте на вопросы

1. Расскажите о системе лизинга
2. В чем суть понятий материальные запасы и материальные ресурсы, в чем их различия?

МИНОБРНАУКИ РОССИИ

**ФГБОУ ВО «УРАЛЬСКИЙ ГОСУДАРСТВЕННЫЙ ГОРНЫЙ
УНИВЕРСИТЕТ»**

УТВЕРЖДАЮ
Заведующий кафедрой, д.э.н., доцент
 Н.В. Мальцев

ДИСЦИПЛИНА «ЭКОНОМИКА ОРГАНИЗАЦИИ»

БИЛЕТ № 15

Ответьте на вопросы

1. Дайте определение оборотным средствам предприятия
2. В чем отличия структуры оборотных средств торговых предприятий от производственных предприятий?

МИНОБРНАУКИ РОССИИ

**ФГБОУ ВО «УРАЛЬСКИЙ ГОСУДАРСТВЕННЫЙ ГОРНЫЙ
УНИВЕРСИТЕТ»**

УТВЕРЖДАЮ
Заведующий кафедрой, д.э.н., доцент
 Н.В. Мальцев

ДИСЦИПЛИНА «ЭКОНОМИКА ОРГАНИЗАЦИИ»

БИЛЕТ № 16

Ответьте на вопросы

1. Назовите факторы, влияющие на ускорение (замедление) оборачиваемости оборотных средств?
2. Назовите последствия ускорения (замедления) оборачиваемости оборачиваемости оборотных средств?

МИНОБРНАУКИ РОССИИ

**ФГБОУ ВО «УРАЛЬСКИЙ ГОСУДАРСТВЕННЫЙ ГОРНЫЙ
УНИВЕРСИТЕТ»**

УТВЕРЖДАЮ
Заведующий кафедрой, д.э.н., доцент
 Н.В. Мальцев

ДИСЦИПЛИНА «ЭКОНОМИКА ОРГАНИЗАЦИИ»

БИЛЕТ № 17

Ответьте на вопросы

1. В чем особенности оценки товарных запасов и товарооборотчиваемости?
2. Что такое инвестиции?

МИНОБРНАУКИ РОССИИ

**ФГБОУ ВО «УРАЛЬСКИЙ ГОСУДАРСТВЕННЫЙ ГОРНЫЙ
УНИВЕРСИТЕТ»**

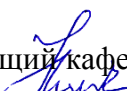
УТВЕРЖДАЮ
Заведующий кафедрой, д.э.н., доцент
 Н.В. Мальцев

ДИСЦИПЛИНА «ЭКОНОМИКА ОРГАНИЗАЦИИ»

БИЛЕТ № 18

Ответьте на вопросы

1. Что такое капитальные вложения предприятий?
2. Что понимается под инвестиционной деятельностью предприятия?

МИНОБРНАУКИ РОССИИ

**ФГБОУ ВО «УРАЛЬСКИЙ ГОСУДАРСТВЕННЫЙ ГОРНЫЙ
УНИВЕРСИТЕТ»**

УТВЕРЖДАЮ
Заведующий кафедрой, д.э.н., доцент

Н.В. Мальцев

ДИСЦИПЛИНА «ЭКОНОМИКА ОРГАНИЗАЦИИ»

БИЛЕТ № 19

Ответьте на вопросы

1. Как подразделяются инвестиции (капиталовложения)?
2. Дайте определения понятиям «инвестор», «заказчик», «подрядчик», «пользователи объектов инвестиционной деятельности»

МИНОБРНАУКИ РОССИИ

**ФГБОУ ВО «УРАЛЬСКИЙ ГОСУДАРСТВЕННЫЙ ГОРНЫЙ
УНИВЕРСИТЕТ»**

УТВЕРЖДАЮ
Заведующий кафедрой, д.э.н., доцент

Н.В. Мальцев

ДИСЦИПЛИНА «ЭКОНОМИКА ОРГАНИЗАЦИИ»

БИЛЕТ № 20

Ответьте на вопросы

1. Назовите меры государственных социальных гарантий для работников?
2. Какова минимальная продолжительность отпуска на территории РФ?

МИНОБРНАУКИ РОССИИ

**ФГБОУ ВО «УРАЛЬСКИЙ ГОСУДАРСТВЕННЫЙ ГОРНЫЙ
УНИВЕРСИТЕТ»**

УТВЕРЖДАЮ
Заведующий кафедрой, д.э.н., доцент
 Н.В. Мальцев

ДИСЦИПЛИНА «ЭКОНОМИКА ОРГАНИЗАЦИИ»

БИЛЕТ № 21

Ответьте на вопросы

1. Какова максимальная продолжительность рабочей недели в РФ?
2. Какие льготы гарантированы Трудовым Кодексом РФ беременным и кормящим женщинам, занятым на предприятиях?

МИНОБРНАУКИ РОССИИ

**ФГБОУ ВО «УРАЛЬСКИЙ ГОСУДАРСТВЕННЫЙ ГОРНЫЙ
УНИВЕРСИТЕТ»**

УТВЕРЖДАЮ
Заведующий кафедрой, д.э.н., доцент
 Н.В. Мальцев

ДИСЦИПЛИНА «ЭКОНОМИКА ОРГАНИЗАЦИИ»

БИЛЕТ № 22

Ответьте на вопросы

1. Что содержит в себе трудовой договор?
Какова материальная ответственность работодателя перед работником?
2. Каковы особенности регулирования труда работников в возрасте до 18 лет?

МИНОБРНАУКИ РОССИИ

**ФГБОУ ВО «УРАЛЬСКИЙ ГОСУДАРСТВЕННЫЙ ГОРНЫЙ
УНИВЕРСИТЕТ»**

УТВЕРЖДАЮ
Заведующий кафедрой, д.э.н., доцент

Н.В. Мальцев

ДИСЦИПЛИНА «ЭКОНОМИКА ОРГАНИЗАЦИИ»

БИЛЕТ № 23

Ответьте на вопросы

1. Что такое материальное стимулирование труда?
2. Какова взаимосвязь темпов роста производительности труда и темпов роста заработной платы?

МИНОБРНАУКИ РОССИИ

**ФГБОУ ВО «УРАЛЬСКИЙ ГОСУДАРСТВЕННЫЙ ГОРНЫЙ
УНИВЕРСИТЕТ»**

УТВЕРЖДАЮ
Заведующий кафедрой, д.э.н., доцент

Н.В. Мальцев

ДИСЦИПЛИНА «ЭКОНОМИКА ОРГАНИЗАЦИИ»

БИЛЕТ № 24

Ответьте на вопросы

1. Каков минимальный размер оплаты труда на территории РФ в настоящее время?
2. Каковы преимущества и недостатки повременной и сдельной оплаты труда

МИНОБРНАУКИ РОССИИ

**ФГБОУ ВО «УРАЛЬСКИЙ ГОСУДАРСТВЕННЫЙ ГОРНЫЙ
УНИВЕРСИТЕТ»**

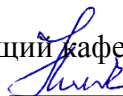
УТВЕРЖДАЮ
Заведующий кафедрой, д.э.н., доцент
 Н.В. Мальцев

ДИСЦИПЛИНА «ЭКОНОМИКА ОРГАНИЗАЦИИ»

БИЛЕТ № 25

Ответьте на вопросы

1. Что понимается под ценой товара?
2. Что понимается под расчетными и публикуемыми ценами при оптовом ценообразовании?

МИНОБРНАУКИ РОССИИ

ФГБОУ ВО «Уральский государственный горный университет»



УТВЕРЖДАЮ

Проректор по учебно-методическому комплексу
С.А.Упоров

24.06.2021

**РАБОЧАЯ ПРОГРАММА ДИСЦИПЛИНЫ
ОП.13 ГОСУДАРСТВЕННАЯ СЛУЖБА
В ПРАВООХРАНИТЕЛЬНЫХ ОРГАНАХ**

Специальность

40.02.02 Правоохранительная деятельность

программа подготовки специалистов среднего звена

форма обучения: очная, заочная

на базе среднего общего образования

год набора: 2021

Автор: Сюзев И. Ю., преподаватель

Одобрена на заседании кафедры

Антикризисного управления и оценочной деятельности

(название кафедры)

Зав.кафедрой

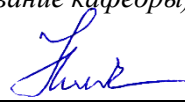
(подпись)

Мальцев Н.В.

(Фамилия И.О.)

Протокол №10 от 22.06.2021

(Дата)

Рассмотрена методической комиссией Факультета

Инженерно-экономического факультета

(название факультета)

Председатель

(подпись)

Мочалова Л.А.

(Фамилия И.О.)

Протокол № 10 от 18.06.2021

(Дата)

Екатеринбург

2021

Аннотация рабочей программы дисциплины «Государственная служба в правоохранительных органах»

Трудоемкость дисциплины: 109 часов.

Цель дисциплины: формирование у студентов теоретических знаний и практических навыков, необходимых для прохождения государственной службы в правоохранительных органах в условиях проведения административной реформы государственной службы и решение конкретных ситуаций, связанных с применением норм государственной службы в правоохранительных органах.

Место дисциплины в структуре ОПОП: Дисциплина «Государственная служба в правоохранительных органах» является дисциплиной профессионального учебного цикла учебного плана по специальности 40.02.02. Правоохранительная деятельность.

Компетенции, формируемые в процессе изучения дисциплины:

общие

- понимать сущность и социальную значимость своей будущей профессии, проявлять к ней устойчивый интерес (ОК 1);
- адаптироваться к меняющимся условиям профессиональной деятельности (ОК-10);
- самостоятельно определять задачи профессионального и личностного развития, заниматься самообразованием, осознанно планировать повышение квалификации (ОК-11);
- выполнять профессиональные задачи в соответствии с нормами морали, профессиональной этики и служебного этикета (ОК-12);
- проявлять нетерпимость к коррупционному поведению, уважительно относиться к праву и закону (ОК-13).

профессиональные

- юридически квалифицировать факты, события и обстоятельства. Принимать решения и совершать юридические действия в точном соответствии с законом (ПК 1.1);
- обеспечивать соблюдение законодательства субъектами права (ПК 1.2);
- осуществлять реализацию норм материального и процессуального права (ПК 1.3);
- обеспечивать законность и правопорядок, безопасность личности, общества и государства, охранять общественный порядок (ПК 1.4);

Результат изучения дисциплины:

Уметь:

- применять правовые нормы, регламентирующие отношения, возникающие при поступлении на правоохранительную службу, ее прохождении и прекращении, а так же нормы, определяющие правовой статус сотрудников правоохранительных органов.

Знать:

- основы правового регулирования государственной службы в правоохранительных органах и законодательства Российской Федерации;
- основные понятия и институты государственной службы в правоохранительных органах;
- виды правонарушений в сфере государственной службы в правоохранительных органах;
- юридическую ответственность за нарушения законодательства в области государственной службы в правоохранительных органах.

1 ЦЕЛИ ОСВОЕНИЯ ДИСЦИПЛИНЫ

Целью освоения учебной дисциплины Дисциплина «Государственная служба в правоохранительных органах» является формирование у студентов целостного представления и комплексных знаний о понятии и сущности государственной службы, общих принципах и основах организации и деятельности государственных органов и получение студентами теоретических знаний, практических умений и навыков по государственной службе.

Задачи дисциплины:

- ознакомление с основными определениями и содержанием понятиями отрасли государственной службы в правоохранительных органах;
- ознакомление с основными источниками, регламентирующими проведение государственной службы;
- обучение навыкам определения основных правил регулирования государственно-го управления;
- формирование умений и навыков сознательного правового регулирования служебной деятельности.
- обучение студентов применению полученных практических и теоретических знаний при решении правовых кейсов.

Учебная дисциплина «Государственная служба в правоохранительных органах» обеспечивает формирование профессиональных и общих компетенций по всем видам деятельности ФГОС по специальности 40.02.01 Правоохранительная деятельность.

2 ПЕРЕЧЕНЬ ПЛАНИРУЕМЫХ РЕЗУЛЬТАТОВ ОБУЧЕНИЯ ПО ДИСЦИПЛИНЕ

Результатом освоения дисциплины «Государственная служба в правоохранительных органах» является формирование у обучающихся следующих компетенций

общих

- понимать сущность и социальную значимость своей будущей профессии, проявлять к ней устойчивый интерес (ОК 1);
- адаптироваться к меняющимся условиям профессиональной деятельности (ОК-10);
- самостоятельно определять задачи профессионального и личностного развития, заниматься самообразованием, осознанно планировать повышение квалификации (ОК-11);
- выполнять профессиональные задачи в соответствии с нормами морали, профессиональной этики и служебного этикета (ОК-12);
- проявлять нетерпимость к коррупционному поведению, уважительно относиться к праву и закону (ОК-13).

профессиональных

- юридически квалифицировать факты, события и обстоятельства. Принимать решения и совершать юридические действия в точном соответствии с законом (ПК 1.1);
- обеспечивать соблюдение законодательства субъектами права (ПК 1.2);
- осуществлять реализацию норм материального и процессуального права (ПК 1.3);
- обеспечивать законность и правопорядок, безопасность личности, общества и государства, охранять общественный порядок (ПК 1.4);

В результате освоения дисциплины обучающийся должен:

Знать:	применять правовые нормы, регламентирующие отношения, возникающие при поступлении на правоохранительную службу, ее прохождении и прекращении, а так же нормы, определяющие правовой статус сотрудников правоохранительных органов.
Уметь:	применять правовые нормы, регламентирующие отношения, возникающие при по-

	<p>ступлении на правоохранительную службу, ее прохождении и прекращении, а также нормы, определяющие правовой статус сотрудников правоохранительных органов.</p> <p>выявлять административные правонарушения;</p> <p>осуществлять производство по делам об административных правонарушениях;</p>
--	--

3 МЕСТО ДИСЦИПЛИНЫ В СТРУКТУРЕ ОБРАЗОВАТЕЛЬНОЙ ПРОГРАММЫ

Дисциплина «Государственная служба в правоохранительных органах» является дисциплиной профессионального учебного цикла учебного плана по специальности 40.02.02 Правоохранительная деятельность.

4 ОБЪЕМ ДИСЦИПЛИНЫ С УКАЗАНИЕМ КОЛИЧЕСТВА АКАДЕМИЧЕСКИХ ЧАСОВ, ВЫДЕЛЕННЫХ НА РАБОТУ ОБУЧАЮЩИХСЯ ВО ВЗАИМОДЕЙСТВИИ С ПРЕПОДАВАТЕЛЕМ (ПО ВИДАМ УЧЕБНЫХ ЗАНЯТИЙ) И НА САМОСТОЯТЕЛЬНУЮ РАБОТУ

общая	Трудоемкость дисциплины							СР
	во взаимодействии с преподавателем							
	лекции	практ.зан./семинары	лабор.зан	консультации	курсовые работы (проекты)	зачет/ДЗ	экз.	
<i>Очная форма</i>								
109	38	38	-	8	-	-	+	25
<i>Заочная форма</i>								
109	8	6	-	-	-	-	+	95

5 СОДЕРЖАНИЕ ДИСЦИПЛИНЫ, СТРУКТУРИРОВАННОЕ ПО ТЕМАМ (РАЗДЕЛАМ) С УКАЗАНИЕМ ОТВЕДЕННОГО НА НИХ КОЛИЧЕСТВА АКАДЕМИЧЕСКИХ ЧАСОВ И ВИДОВ УЧЕБНЫХ ЗАНЯТИЙ

5.1 Тематический план изучения дисциплины

№	Тема, раздел	Работа обучающихся во взаимодействии с преподавателем			Самостоятельная работа	Осваиваемые элементы компетенций	Наименование оценочного средства
		лекции	практ.зан./сем	лаборат.занят			
1.	Государственная служба в правоохранительных органах: понятие, сущность и содержание	2	2		2	ОК 10, ОК-11, ПК 1.3, ПК-1.4,	опрос
2.	Принципы государственной службы в правоохранительных органах	4	4		2	ОК 10, ОК-11, ПК 1.3, ПК-1.4	опрос
3.	Основы правового регулирования государственной службы в правоохранительных органах	4	4		2	ОК 10, ОК-11, ПК 1.3, ПК-1.4	опрос
4.	Должность в системе правоохранительных органов: понятие, способы замещения и классификация	4	4		2	ОК 10, ОК-11, ПК 1.3, ПК-1.4	опрос
5.	Поступление на государственную службу в правоохранительных органах	4	4		2	ОК 10, ОК-11, ПК 1.3,	решение задач

	ранительных органах					ПК-1.4	
6.	Прохождение государственной службы в правоохранительных органах	4	4		3	ОК 10, ОК-11, ПК 1.3, ПК-1.4	решение задач
7.	Прекращение государственной службы в правоохранительных органах	4	4		3	ОК 10, ОК-11, ПК 1.3, ПК-1.4	решение задач
8.	Социальные гарантии при прохождении службы и пенсионное обеспечение сотрудников правоохранительных органов	4	4		3	ОК 10, ОК-11, ПК 1.3, ПК-1.4	решение задач
9.	Конфликт интересов в правоохранительных органах	4	4		3	ПК 1.1, ПК 1.3, ПК 1.12	решение задач
10.	Антикоррупционные меры, принимаемые в правоохранительных органах	4	4		3	ПК 1.1, ПК 1.3, ПК 1.12	решение задач
	ИТОГО	38	38		25		
	Консультации				8		
	Промежуточная аттестация						экзамен

5.2 Содержание учебной дисциплины

Тема 1: Государственная служба в правоохранительных органах: понятие сущность и содержание

Система правоохранительных органов. Особенности государственной службы в правоохранительных органах.

Тема 2: Принципы государственной службы в правоохранительных органах

Понятие принципов, их виды и особенности.

Тема 3: Основы правового регулирования государственной службы в правоохранительных органах

Законодательные основы, система законодательства, правовое регулирование.

Тема 4: Должности в системе правоохранительных органов: понятие, способы замещения и классификация

Понятие, способы замещения, классификация, методика проведения отбора кандидатов.

Тема 5: Поступление на государственную службу в правоохранительных органах

Порядок и процедуры отбора. Поручительство. Наставничество. Контракт. Служебная дисциплина.

Тема 6: Прохождение государственной службы в правоохранительных органах

Права и обязанности, ограничения. Присвоение званий, аттестация, поощрения и взыскания.

Тема 7: Прекращение государственной службы в правоохранительных органах

Основания для увольнения и прекращения контракта, восстановление в должности.

Тема 8: Социальные гарантии при прохождении службы и пенсионное обеспечение сотрудников правоохранительных органов

Понятие и сущность, виды, порядок получения.

Тема 9: Конфликт интересов в правоохранительных органах

Понятие, способы разрешения, ответственность, проблемы регулирования.

Тема 10: Антикоррупционные меры, принимаемые в правоохранительных органах

Понятие, законодательство, меры профилактики, ответственность.

Консультации

Формы проведения консультаций: индивидуальные и (или) групповые.

6 ПЕРЕЧЕНЬ УЧЕБНО-МЕТОДИЧЕСКОГО ОБЕСПЕЧЕНИЯ ДЛЯ САМОСТОЯТЕЛЬНОЙ РАБОТЫ ОБУЧАЮЩИХСЯ ПО ДИСЦИПЛИНЕ

Для организации самостоятельной работы обучающихся по изучению дисциплины «Государственная служба в правоохранительных органах» кафедрой подготовлены *Методические указания по организации самостоятельной работы и задания для обучающихся специальности 40.02.02 Правоохранительная деятельность.*

Суммарный объем часов на СРО очной формы обучения составляет 25 часов.

№ п/п	Виды самостоятельной работы	Единица измерения	Норма времени, час	Расчетная трудоемкость СРО по нормам, час.	Принятая трудоемкость СРО, час.
1	Повторение материала лекций	1 час	0,1-4,0	$0,25 \times 38 = 9,5$	10
2	Ответы на вопросы для самопроверки (самоконтроля)	1 тема	0,3-0,5	$0,5 \times 19 = 9,5$	10
3	Подготовка к практическим занятиям	1 занятие	0,3-2,0	$0,25 \times 19 = 4,75$	5
	Итого:				25

Суммарный объем часов на СРО заочной формы обучения составляет 95 часов.

№ п/п	Виды самостоятельной работы	Единица измерения	Норма времени, час	Расчетная трудоемкость СРО по нормам, час.	Принятая трудоемкость СРО, час.
1	Повторение материала лекций	1 час	0,1-4,0	$1,0 \times 6 = 10$	6
2	Ответы на вопросы для самопроверки (самоконтроля)	1 тема	0,3-1,0	$0,5 \times 10 = 5$	5
3	Подготовка к практическим занятиям	1 час	0,3-2,0	$1,0 \times 6 = 6$	6
4	Самостоятельное изучение литературы и нормативных правовых актов	1 тема	4,0-10,0	$6,0 \times 10 = 60$	60
7	Подготовка к экзамену	1 экзамен	9,0-18,0	$18,0 \times 1 = 18$	18
	Итого:				95

Контроль самостоятельной работы осуществляется на практических занятиях, индивидуальных консультациях и экзамене

7 ТЕКУЩИЙ КОНТРОЛЬ И ПРОМЕЖУТОЧНАЯ АТТЕСТАЦИЯ ОБУЧАЮЩИХСЯ ПО ДИСЦИПЛИНЕ

Оценка результатов обучения осуществляется в ходе текущего контроля успеваемости и промежуточной аттестации.

Формы *текущего контроля* (оценочные средства): контрольная работа, опрос.

Для осуществления текущего контроля знаний, умений обучающихся используется комплект оценочных средств.

Промежуточная аттестация по итогам освоения дисциплины проводится в форме экзамена.

Для осуществления промежуточной аттестации обучающихся используется комплект оценочных средств по дисциплине.

8 ПЕРЕЧЕНЬ ОСНОВНОЙ И ДОПОЛНИТЕЛЬНОЙ УЧЕБНОЙ ЛИТЕРАТУРЫ, НЕОБХОДИМОЙ ДЛЯ ОСВОЕНИЯ ДИСЦИПЛИНЫ

8.1 Основная литература

№ п/п	Наименование	Кол-во экз.
1	Организационно-правовые основы взаимодействия правоохранительных органов государств — участников Содружества Независимых Государств (СНГ) [Электронный ресурс]: учебник/ — Электрон. текстовые данные.— М.: Российский государственный университет правосудия, 2018.— 248 с.— Режим доступа: http://www.iprbookshop.ru/78308.html .— ЭБС «IPRbooks»	Эл. ресурс
2	Волкова В.В. Государственная служба [Электронный ресурс]: учебное пособие для студентов вузов, обучающихся по специальностям «Государственное и муниципальное управление» и «Юриспруденция»/ Волкова В.В., Сафирова А.А.— Электрон. текстовые данные.— М.: ЮНИТИ-ДАНА, 2017.— 207 с.— Режим доступа: http://www.iprbookshop.ru/81755.html .— ЭБС «IPRbooks»	Эл. ресурс
3	Петрова Т.Ф. Правовые основы государственной службы [Электронный ресурс]: учебное пособие/ Петрова Т.Ф.— Электрон. текстовые данные.— СПб.: Троицкий мост, 2017.— 124 с.— Режим доступа: http://www.iprbookshop.ru/58544.html .— ЭБС «IPRbooks»	Эл. ресурс

8.2 Дополнительная литература

№ п/п	Наименование	Кол-во экз.
1	Климкина Е.В. Государственная служба в органах внутренних дел [Электронный ресурс]: сборник задач по учебной дисциплине/ Климкина Е.В., Сакулина Л.Л.— Электрон. текстовые данные.— Саратов: Вузовское образование, 2018.— 38 с.— Режим доступа: http://www.iprbookshop.ru/73605.html .— ЭБС «IPRbooks»	Эл. ресурс
2	Краткий курс по правоохранительным органам [Электронный ресурс]/ — Электрон. текстовые данные.— М.: РИПОЛ классик, Окей-книга, 2015.— 128 с.— Режим доступа: http://www.iprbookshop.ru/73380.html .— ЭБС «IPRbooks»	Эл. ресурс

8.3 Нормативные правовые акты

1. О государственной гражданской службе Российской Федерации [Электронный ресурс]: федеральный закон от 27.07.2004 N 79-ФЗ (ред. от 11.12.2018) - Режим доступа: ИПС «КонсультантПлюс».

2. О системе государственной службы Российской Федерации [Электронный ресурс]: федеральный закон от 27.05.2003 N 58-ФЗ (ред. от 23.05.2016) - Режим доступа: ИПС «КонсультантПлюс».

3. Конституция Российской Федерации" (принята всенародным голосованием 12.12.1993) (с учетом поправок, внесенных Законами РФ о поправках к Конституции РФ от 30.12.2008 N 6-ФКЗ, от 30.12.2008 N 7-ФКЗ, от 05.02.2014 N 2-ФКЗ, от 21.07.2014 N 11-ФКЗ) [Электронный ресурс]: - Режим доступа: ИПС «КонсультантПлюс».

4. О службе в органах внутренних дел Российской Федерации и внесении изменений в отдельные законодательные акты Российской Федерации [Электронный ресурс]: федеральный закон от 30.11.2011 N 342-ФЗ - Режим доступа: ИПС «КонсультантПлюс».

5. О противодействии коррупции [Электронный ресурс]: федеральный закон от 25.12.2008 N 273-ФЗ - Режим доступа: ИПС «КонсультантПлюс».

6. О Реестре должностей Федеральной государственной гражданской службы [Электронный ресурс]: Указ Президента РФ от 31.12.2005 N 1574 - Режим доступа: ИПС «КонсультантПлюс».

7. О денежном содержании федеральных государственных гражданских служащих [Электронный ресурс]: Указ Президента РФ от 25.07.2006 N 763 - Режим доступа: ИПС «КонсультантПлюс».

8. Об утверждении Положения о персональных данных государственного гражданского служащего Российской Федерации и ведении его личного дела [Электронный ресурс]: Указ Президента РФ от 30.05.2005 N 609 - Режим доступа: ИПС «КонсультантПлюс».

9. О порядке сдачи квалификационного экзамена государственными гражданскими служащими Российской Федерации и оценки их знаний, навыков и умений (профессионального уровня) [Электронный ресурс]: Указ Президента РФ от 01.02.2005 N 111 - Режим доступа: ИПС «КонсультантПлюс».

10. О конкурсе на замещение вакантной должности государственной гражданской службы Российской Федерации [Электронный ресурс]: Указ Президента РФ от 01.02.2005 N 112 - Режим доступа: ИПС «КонсультантПлюс».

11. О проведении аттестации государственных гражданских служащих Российской Федерации [Электронный ресурс]: Указ Президента РФ от 01.02.2005 N 110 - Режим доступа: ИПС «КонсультантПлюс».

12. О квалификационных требованиях к стажу государственной гражданской службы (государственной службы иных видов) или стажу работы по специальности для федеральных государственных гражданских служащих [Электронный ресурс]: Указ Президента РФ от 27.09.2005 N 1131 - Режим доступа: ИПС «КонсультантПлюс».

13. О порядке присвоения и сохранения классных чинов государственной гражданской службы Российской Федерации федеральным государственным гражданским служащим [Электронный ресурс]: Указ Президента РФ от 01.02.2005 N 113 - Режим доступа: ИПС «КонсультантПлюс».

14. О государственном пенсионном обеспечении в Российской Федерации [Электронный ресурс]: федеральный закон от 15.12.2001 N 166-ФЗ - Режим доступа: ИПС «КонсультантПлюс».

15. О пенсионном обеспечении лиц, проходивших военную службу, службу в органах внутренних дел, Государственной противопожарной службе, органах по контролю за оборотом наркотических средств и психотропных веществ, учреждениях и органах уголовно-исполнительной системы, и их семей [Электронный ресурс]: закон РФ от 12.02.1993 N 4468-1 - Режим доступа: ИПС «КонсультантПлюс».

16. Об утверждении Порядка организации подготовки кадров для замещения должностей в органах внутренних дел Российской Федерации [Электронный ресурс]: приказ МВД России от 31.03.2015 N 385 - Режим доступа: ИПС «КонсультантПлюс».

9 ПЕРЕЧЕНЬ РЕСУРСОВ ИНФОРМАЦИОННО - ТЕЛЕКОММУНИКАЦИОННОЙ СЕТИ «ИНТЕРНЕТ», НЕОБХОДИМЫХ ДЛЯ ОСВОЕНИЯ ДИСЦИПЛИНЫ, БАЗЫ ДАННЫХ

Единое окно доступа к образовательным ресурсам - Режим доступа: <http://window.edu.ru>

Правительство РФ- <http://government.ru>;

Официальный интернет-портал правовой информации - <http://pravo.gov.ru>;

Министерство юстиции Российской Федерации- <http://www.minjust.ru/ru>;

Российский правовой портал – <http://www.rpp.ru>

10 МЕТОДИЧЕСКИЕ УКАЗАНИЯ ДЛЯ ОБУЧАЮЩИХСЯ ПО ОСВОЕНИЮ ДИСЦИПЛИНЫ

Алгоритм работы студентов для качественного усвоения дисциплины включает в себя следующие действия:

1. Изучение рабочей программы дисциплины, что позволит правильно сориентироваться в системе требований, предъявляемых к студенту со стороны преподавателя.
2. Посещение и конспектирование лекций.
3. Обязательная подготовка к практическим/семинарским занятиям.
4. Изучение основной и дополнительной литературы, нормативных правовых актов, интернет-источников.
5. Выполнение всех видов самостоятельной работы.

11 ПЕРЕЧЕНЬ ПРОГРАММНОГО ОБЕСПЕЧЕНИЯ, ИСПОЛЬЗУЕМОГО ПРИ ОСУЩЕСТВЛЕНИИ ОБРАЗОВАТЕЛЬНОГО ПРОЦЕССА ПО ДИСЦИПЛИНЕ

1. Microsoft Windows 8 Professional
2. Microsoft Office Standard 2013
3. Microsoft Office Professional 2010
4. Microsoft Windows 8 Professional
5. Microsoft Office Professional 2013
6. Microsoft Office Professional 2010
7. Microsoft Windows 8.1 Professional
8. Microsoft Office Professional 2013
9. Microsoft Windows 8.1 Professional

12 ОПИСАНИЕ МАТЕРИАЛЬНО-ТЕХНИЧЕСКОЙ БАЗЫ, НЕОБХОДИМОЙ ДЛЯ ОСУЩЕСТВЛЕНИЯ ОБРАЗОВАТЕЛЬНОГО ПРОЦЕССА ПО ДИСЦИПЛИНЕ

Реализация данной учебной дисциплины осуществляется с использованием материально-технической базы, обеспечивающей проведение всех видов учебных занятий обучающихся, предусмотренных программой учебной дисциплины, соответствующей действующим санитарным и противопожарным правилам и нормам, включающей:

- учебные аудитории для проведения лекций;
- учебные аудитории для проведения практических занятий/семинаров;
- учебные аудитории для групповых и индивидуальных консультаций;
- учебные аудитории для текущего контроля и промежуточной аттестации,
- аудитории (помещения) для самостоятельной работы.

ЛИСТ ИЗМЕНЕНИЙ РАБОЧЕЙ ПРОГРАММЫ ДИСЦИПЛИНЫ

1. Раздел 8 после таблицы дополнить следующими абзацами:

При реализации дисциплины используется балльно-рейтинговая система оценки учебной деятельности в соответствии с Положением о балльно-рейтинговой системе оценки учебной деятельности (учебном рейтинге) обучающихся в ФГБОУ ВО «Уральский государственный горный университет» (СМК ОД.Пл.04-06.222-2021).

Распределение баллов в рамках текущего рейтинга и рейтинга промежуточной аттестации по учебной дисциплине представлены в комплекте оценочных средств по дисциплине.

Полученные значения учебного рейтинга обучающихся в баллах переводятся в оценки, выставляемые по следующей шкале:

Количество баллов	Отметка за экзамен/ зачёт с оценкой	Отметка о зачёте
80-100	Отлично	Зачтено
65-79	Хорошо	
50-64	Удовлетворительно	
0-49	Неудовлетворительно	Не зачтено

2. Рабочая программа актуализирована в части разделов:

– Перечень основной и дополнительной учебной литературы, необходимой для освоения дисциплины;

– Перечень ресурсов информационно-телекоммуникационной сети «Интернет», необходимых для освоения дисциплины;

– Перечень информационных технологий, используемых при осуществлении образовательного процесса по дисциплине (модулю), включая перечень программного обеспечения и информационных справочных систем.

Одобрено на заседании кафедры Антикризисного управления и оценочной деятельности. Протокол № 7 от «18» марта 2021 г.

Заведующий кафедрой

подпись

Мальцев Н.В.
И.О. Фамилия

КОМПЛЕКТ ОЦЕНОЧНЫХ СРЕДСТВ

Текущий контроль

Примерная тематика опросов:

1. Основные права сотрудников правоохранительных органов.
2. Основные обязанности сотрудников правоохранительных органов.
3. Ограничения, связанные со службой в правоохранительных органах.
4. Запреты, связанные со службой в правоохранительных органах.
5. Требования к служебному поведению сотрудников правоохранительных органов.
6. Представление сотрудниками правоохранительных органов сведений о доходах, расходах, имуществе и обязательствах имущественного характера.
7. Конфликт интересов на службе в правоохранительных органах.
8. Условия и порядки поступления на службу правоохранительные органы.
9. Возрастные ограничения, установленные для службы в правоохранительных органах.
10. Понятие и содержание контракта о прохождении службы в правоохранительных органах.
11. Виды и срок действия контрактов о прохождении службы в правоохранительных органах.

Задания контрольной работы:

Задача 1. Сотрудники полиции в общественном месте, на глазах прохожих и жителей рядом расположенных домов задержали пьяного, задержанный никакого сопротивления сотрудникам полиции не оказывал, в силу алкогольного опьянения находился в беспомощном состоянии, которое ухудшилось после применения к нему электрошокера, самостоятельно передвигался с трудом.

Оцените ситуацию с точки зрения закона. Правомерны ли действия сотрудников полиции, подлежат ли они наказанию, какое наказание они могут понести.

Разрешите ситуацию.

Задача 2. В связи с сокращением должностей государственной гражданской службы в Управлении по налогам и сборам по Н-ской области была проведена внеочередная аттестация. Аттестационная комиссия приняла решение, что инспектор налоговой службы Терехов не соответствует замещаемой должности государственной гражданской службы, и рекомендовала предложить ему должность, не связанную с проведением контрольных проверок организаций. Приказом руководителя Управления его уволили в связи с несоответствием замещаемой должности гражданской службы. Терехов не согласился с решением руководителя Управления и подал в суд, мотивируя свои требования тем, что ему не предлагалась другая должность гражданской службы, а увольнение гражданского служащего с гражданской службы по результатам аттестации возможно только при отказе служащего от предложенной для замещения иной должности.

Представитель Управления в суде пояснил, что вакантные должности гражданской службы не были предложены, так как на их замещение были объявлены конкурсы.

Подготовьте мотивированное решение суда.

Задача 3. По решению представителя нанимателя был объявлен конкурс на замещение вакантной должности гражданской службы - начальника управления Правительства Свердловской области. Петрова, занимающего выборную муниципальную должность, не допустили к участию в конкурсе. Он обратился в комиссию государственного органа по рассмотрению индивидуальных служебных споров, указав, что отказывается от выборной муниципальной должности. Комиссия по служебным спорам не приняла его заявления, сославшись на то, что рассмотрение данного спора ей не подведомственно.

Решением конкурсной комиссии, объявленный конкурс был признан не состояв-

шимся, так как остался один претендент на участие в конкурсе. Дайте правовую оценку действиям соответствующих субъектов. Какова подведомственность комиссии по служебным спорам?

Промежуточная аттестация

Вопросы к экзамену:

1. Предмет и система учебного курса «Государственная служба в правоохранительных органах».
2. Понятие и признаки службы в правоохранительных органах.
3. Принципы службы в правоохранительных органах.
4. Общая характеристика источников правового регулирования государственной службы в правоохранительных органах.
5. Федеральные законы как источники правового регулирования государственной службы в правоохранительных органах.
6. Указы Президента РФ как источники правового регулирования государственной службы в правоохранительных органах.
7. Нормативные акты федеральных органов исполнительной власти как источники правового регулирования государственной службы в правоохранительных органах.
8. Понятие «сотрудник правоохранительных органов».
9. Понятие и содержание правового статуса сотрудников правоохранительных органов.
10. Основные права сотрудников правоохранительных органов.
11. Основные обязанности сотрудников правоохранительных органов.
12. Ограничения, связанные со службой в правоохранительных органах.
13. Запреты, связанные со службой в правоохранительных органах.
14. Требования к служебному поведению сотрудников правоохранительных органов.
15. Представление сотрудниками правоохранительных органов сведений о доходах, расходах, имуществе и обязательствах имущественного характера.
16. Конфликт интересов на службе в правоохранительных органах.
17. Условия и порядки поступления на службу правоохранительные органы.
18. Возрастные ограничения, установленные для службы в правоохранительных органах.
19. Понятие и содержание контракта о прохождении службы в правоохранительных органах.
20. Виды и срок действия контрактов о прохождении службы в правоохранительных органах.
21. Испытание при поступлении на службу в правоохранительные органы.
22. Понятие и основные этапы прохождения службы в правоохранительных органах.
23. Назначение на должность сотрудника правоохранительного органа.
24. Специальные звания сотрудников правоохранительных органов.
25. Аттестация сотрудников правоохранительных органов.
26. Переводы сотрудников правоохранительных органов.
27. Временное исполнение сотрудником правоохранительного органа обязанностей по иной должности.
28. Совмещение обязанностей на службе в правоохранительных органах. Совместительство.
29. Особенности прохождения службы в особых условиях.
30. Понятие и виды служебного времени сотрудников правоохранительных органов.
31. Время отдыха сотрудников правоохранительных органов.

32. Отпуска сотрудников правоохранительных органов.
33. Поощрение и награждение сотрудников правоохранительных органов.
34. Основания привлечения сотрудников правоохранительных органов к дисциплинарной ответственности. Виды дисциплинарных взысканий.
35. Порядок привлечения сотрудников правоохранительных органов к дисциплинарной ответственности.
36. Понятие и структура денежного довольствия сотрудников правоохранительных органов.
37. Оклад месячного денежного содержания сотрудников правоохранительных органов.
38. Ежемесячные и иные дополнительные выплаты в системе денежного довольствия сотрудников правоохранительных органов.
39. Основания прекращения службы в правоохранительных органах.
40. Расторжение контракта по соглашению сторон; расторжение контракта и увольнение со службы по инициативе сотрудника правоохранительного органа.
41. Расторжение контракта и увольнение со службы по инициативе представителя нанимателя.
42. Стаж службы (выслуга лет) сотрудников правоохранительных органов: понятие, юридическое значение, особенности исчисления.
43. Пенсии за выслугу лет, устанавливаемые сотрудникам правоохранительных органов: условия назначения и размер.
44. Пенсии по инвалидности, устанавливаемые сотрудникам правоохранительных органов: условия назначения и размер.
45. Пенсионное обеспечение членов семей погибших (умерших) сотрудников правоохранительных органов.
46. Доля страховой пенсии по старости, устанавливаемая бывшим сотрудникам правоохранительных органов.
47. Государственное страхование жизни и здоровья сотрудников правоохранительных органов.
48. Жилищное обеспечение сотрудников правоохранительных органов.
49. Предоставление единовременной социальной выплаты сотрудникам правоохранительных органов для приобретения или строительства жилья.
50. Пособия, предоставляемые сотрудникам правоохранительных органов

МИНОБРНАУКИ РОССИИ

**ФГБОУ ВО «УРАЛЬСКИЙ ГОСУДАРСТВЕННЫЙ ГОРНЫЙ
УНИВЕРСИТЕТ»**

УТВЕРЖДАЮ
Заведующий кафедрой «Антикризисного
управления и оценочной деятельности»
_____ Н.В. Мальцев

**Дисциплина «ГОСУДАРСТВЕННАЯ СЛУЖБА
В ПРАВООХРАНИТЕЛЬНЫХ ОРГАНАХ»**

Специальность

40.02.02 Правоохранительная деятельность

БИЛЕТЫ

форма обучения: очная, заочная

промежуточная аттестация: экзамен

МИНОБРНАУКИ РОССИИ

**ФГБОУ ВО «УРАЛЬСКИЙ ГОСУДАРСТВЕННЫЙ ГОРНЫЙ
УНИВЕРСИТЕТ»**

УТВЕРЖДАЮ
Заведующий кафедрой, д.э.н.,
доцент
_____ Н.В. Мальцев

**ДИСЦИПЛИНА «ГОСУДАРСТВЕННАЯ СЛУЖБА
В ПРАВООХРАНИТЕЛЬНЫХ ОРГАНАХ»**

БИЛЕТ № 1

Ответьте на вопросы

1. Предмет и система учебного курса «Государственная служба в правоохранительных органах».
2. Переводы сотрудников правоохранительных органов.

МИНОБРНАУКИ РОССИИ

**ФГБОУ ВО «УРАЛЬСКИЙ ГОСУДАРСТВЕННЫЙ ГОРНЫЙ
УНИВЕРСИТЕТ»**

УТВЕРЖДАЮ
Заведующий кафедрой, д.э.н.,
доцент
_____ Н.В. Мальцев

**ДИСЦИПЛИНА «ГОСУДАРСТВЕННАЯ СЛУЖБА
В ПРАВООХРАНИТЕЛЬНЫХ ОРГАНАХ»**

БИЛЕТ № 2

Ответьте на вопросы

1. Понятие и признаки службы в правоохранительных органах.
2. Временное исполнение сотрудником правоохранительного органа обязанностей по иной должности.

МИНОБРНАУКИ РОССИИ

**ФГБОУ ВО «УРАЛЬСКИЙ ГОСУДАРСТВЕННЫЙ ГОРНЫЙ
УНИВЕРСИТЕТ»**

УТВЕРЖДАЮ
Заведующий кафедрой, д.э.н.,
доцент
_____ Н.В. Мальцев

**ДИСЦИПЛИНА «ГОСУДАРСТВЕННАЯ СЛУЖБА
В ПРАВООХРАНИТЕЛЬНЫХ ОРГАНАХ»**

БИЛЕТ № 3

Ответьте на вопросы

1. Общая характеристика источников правового регулирования государственной службы в правоохранительных органах.
2. Особенности прохождения службы в особых условиях.

МИНОБРНАУКИ РОССИИ

**ФГБОУ ВО «УРАЛЬСКИЙ ГОСУДАРСТВЕННЫЙ ГОРНЫЙ
УНИВЕРСИТЕТ»**

УТВЕРЖДАЮ
Заведующий кафедрой, д.э.н.,
доцент
_____ Н.В. Мальцев

**ДИСЦИПЛИНА «ГОСУДАРСТВЕННАЯ СЛУЖБА
В ПРАВООХРАНИТЕЛЬНЫХ ОРГАНАХ»**

БИЛЕТ № 4

Ответьте на вопросы

1. Принципы службы в правоохранительных органах.
2. Совмещение обязанностей на службе в правоохранительных органах. Совместительство.

МИНОБРНАУКИ РОССИИ

**ФГБОУ ВО «УРАЛЬСКИЙ ГОСУДАРСТВЕННЫЙ ГОРНЫЙ
УНИВЕРСИТЕТ»**

УТВЕРЖДАЮ
Заведующий кафедрой, д.э.н.,
доцент
_____ Н.В. Мальцев

**ДИСЦИПЛИНА «ГОСУДАРСТВЕННАЯ СЛУЖБА
В ПРАВООХРАНИТЕЛЬНЫХ ОРГАНАХ»**

БИЛЕТ № 5

Ответьте на вопросы

1. Федеральные законы как источники правового регулирования государственной службы в правоохранительных органах.
2. Отпуска сотрудников правоохранительных органов.

МИНОБРНАУКИ РОССИИ

**ФГБОУ ВО «УРАЛЬСКИЙ ГОСУДАРСТВЕННЫЙ ГОРНЫЙ
УНИВЕРСИТЕТ»**

УТВЕРЖДАЮ
Заведующий кафедрой, д.э.н.,
доцент
_____ Н.В. Мальцев

**ДИСЦИПЛИНА «ГОСУДАРСТВЕННАЯ СЛУЖБА
В ПРАВООХРАНИТЕЛЬНЫХ ОРГАНАХ»**

БИЛЕТ № 6

Ответьте на вопросы

1. Общая характеристика источников правового регулирования государственной службы в правоохранительных органах.
2. Особенности прохождения службы в особых условиях.

МИНОБРНАУКИ РОССИИ

**ФГБОУ ВО «УРАЛЬСКИЙ ГОСУДАРСТВЕННЫЙ ГОРНЫЙ
УНИВЕРСИТЕТ»**

УТВЕРЖДАЮ
Заведующий кафедрой, д.э.н.,
доцент
_____ Н.В. Мальцев

**ДИСЦИПЛИНА «ГОСУДАРСТВЕННАЯ СЛУЖБА
В ПРАВООХРАНИТЕЛЬНЫХ ОРГАНАХ»**

БИЛЕТ № 7

Ответьте на вопросы

1. Федеральные законы как источники правового регулирования государственной службы в правоохранительных органах.
2. Отпуска сотрудников правоохранительных органов.

МИНОБРНАУКИ РОССИИ

**ФГБОУ ВО «УРАЛЬСКИЙ ГОСУДАРСТВЕННЫЙ ГОРНЫЙ
УНИВЕРСИТЕТ»**

УТВЕРЖДАЮ
Заведующий кафедрой, д.э.н.,
доцент
_____ Н.В. Мальцев

**ДИСЦИПЛИНА «ГОСУДАРСТВЕННАЯ СЛУЖБА
В ПРАВООХРАНИТЕЛЬНЫХ ОРГАНАХ»**

БИЛЕТ № 8

Ответьте на вопросы

1. Указы Президента РФ как источники правового регулирования государственной службы в правоохранительных органах.
2. Основания привлечения сотрудников правоохранительных органов к дисциплинарной ответственности. Виды дисциплинарных взысканий.

МИНОБРНАУКИ РОССИИ

**ФГБОУ ВО «УРАЛЬСКИЙ ГОСУДАРСТВЕННЫЙ ГОРНЫЙ
УНИВЕРСИТЕТ»**

УТВЕРЖДАЮ
Заведующий кафедрой, д.э.н.,
доцент
_____ Н.В. Мальцев

**ДИСЦИПЛИНА «ГОСУДАРСТВЕННАЯ СЛУЖБА
В ПРАВООХРАНИТЕЛЬНЫХ ОРГАНАХ»**

БИЛЕТ № 9

Ответьте на вопросы

1. Нормативные акты федеральных органов исполнительной власти как источники правового регулирования государственной службы в правоохранительных органах.
2. Понятие и структура денежного довольствия сотрудников правоохранительных органов.

МИНОБРНАУКИ РОССИИ

**ФГБОУ ВО «УРАЛЬСКИЙ ГОСУДАРСТВЕННЫЙ ГОРНЫЙ
УНИВЕРСИТЕТ»**

УТВЕРЖДАЮ
Заведующий кафедрой, д.э.н.,
доцент
_____ Н.В. Мальцев

**ДИСЦИПЛИНА «ГОСУДАРСТВЕННАЯ СЛУЖБА
В ПРАВООХРАНИТЕЛЬНЫХ ОРГАНАХ»**

БИЛЕТ № 10

Ответьте на вопросы

1. Понятие «сотрудник правоохранительных органов».
2. Ежемесячные и иные дополнительные выплаты в системе денежного довольствия сотрудников правоохранительных органов.

МИНОБРНАУКИ РОССИИ

**ФГБОУ ВО «УРАЛЬСКИЙ ГОСУДАРСТВЕННЫЙ ГОРНЫЙ
УНИВЕРСИТЕТ»**

УТВЕРЖДАЮ
Заведующий кафедрой, д.э.н.,
доцент
_____ Н.В. Мальцев

**ДИСЦИПЛИНА «ГОСУДАРСТВЕННАЯ СЛУЖБА
В ПРАВООХРАНИТЕЛЬНЫХ ОРГАНАХ»**

БИЛЕТ № 11

Ответьте на вопросы

1. Понятие и содержание правового статуса сотрудников правоохранительных органов.
2. Расторжение контракта по соглашению сторон; расторжение контракта и увольнение со службы по инициативе сотрудника правоохранительного органа.

МИНОБРНАУКИ РОССИИ

**ФГБОУ ВО «УРАЛЬСКИЙ ГОСУДАРСТВЕННЫЙ ГОРНЫЙ
УНИВЕРСИТЕТ»**

УТВЕРЖДАЮ
Заведующий кафедрой, д.э.н.,
доцент
_____ Н.В. Мальцев

**ДИСЦИПЛИНА «ГОСУДАРСТВЕННАЯ СЛУЖБА
В ПРАВООХРАНИТЕЛЬНЫХ ОРГАНАХ»**

БИЛЕТ № 12

Ответьте на вопросы

1. Основные права сотрудников правоохранительных органов.
2. Понятие и виды служебного времени сотрудников правоохранительных органов.

МИНОБРНАУКИ РОССИИ

**ФГБОУ ВО «УРАЛЬСКИЙ ГОСУДАРСТВЕННЫЙ ГОРНЫЙ
УНИВЕРСИТЕТ»**

УТВЕРЖДАЮ
Заведующий кафедрой, д.э.н.,
доцент
_____ Н.В. Мальцев

**ДИСЦИПЛИНА «ГОСУДАРСТВЕННАЯ СЛУЖБА
В ПРАВООХРАНИТЕЛЬНЫХ ОРГАНАХ»**

БИЛЕТ № 13

Ответьте на вопросы

1. Основные обязанности сотрудников правоохранительных органов.
2. Время отдыха сотрудников правоохранительных органов.

МИНОБРНАУКИ РОССИИ

**ФГБОУ ВО «УРАЛЬСКИЙ ГОСУДАРСТВЕННЫЙ ГОРНЫЙ
УНИВЕРСИТЕТ»**

УТВЕРЖДАЮ
Заведующий кафедрой, д.э.н.,
доцент
_____ Н.В. Мальцев

**ДИСЦИПЛИНА «ГОСУДАРСТВЕННАЯ СЛУЖБА
В ПРАВООХРАНИТЕЛЬНЫХ ОРГАНАХ»**

БИЛЕТ № 14

Ответьте на вопросы

1. Ограничения, связанные со службой в правоохранительных органах.
2. Поощрение и награждение сотрудников правоохранительных органов.

МИНОБРНАУКИ РОССИИ

**ФГБОУ ВО «УРАЛЬСКИЙ ГОСУДАРСТВЕННЫЙ ГОРНЫЙ
УНИВЕРСИТЕТ»**

УТВЕРЖДАЮ
Заведующий кафедрой, д.э.н.,
доцент
_____ Н.В. Мальцев

**ДИСЦИПЛИНА «ГОСУДАРСТВЕННАЯ СЛУЖБА
В ПРАВООХРАНИТЕЛЬНЫХ ОРГАНАХ»**

БИЛЕТ № 15

Ответьте на вопросы

1. Запреты, связанные со службой в правоохранительных органах.
2. Порядок привлечения сотрудников правоохранительных органов к дисциплинарной ответственности.

МИНОБРНАУКИ РОССИИ

**ФГБОУ ВО «УРАЛЬСКИЙ ГОСУДАРСТВЕННЫЙ ГОРНЫЙ
УНИВЕРСИТЕТ»**

УТВЕРЖДАЮ
Заведующий кафедрой, д.э.н.,
доцент
_____ Н.В. Мальцев

**ДИСЦИПЛИНА «ГОСУДАРСТВЕННАЯ СЛУЖБА
В ПРАВООХРАНИТЕЛЬНЫХ ОРГАНАХ»**

БИЛЕТ № 16

Ответьте на вопросы

1. Требования к служебному поведению сотрудников правоохранительных органов.
2. Оклад месячного денежного содержания сотрудников правоохранительных органов.

МИНОБРНАУКИ РОССИИ

**ФГБОУ ВО «УРАЛЬСКИЙ ГОСУДАРСТВЕННЫЙ ГОРНЫЙ
УНИВЕРСИТЕТ»**

УТВЕРЖДАЮ
Заведующий кафедрой, д.э.н.,
доцент
_____ Н.В. Мальцев

**ДИСЦИПЛИНА «ГОСУДАРСТВЕННАЯ СЛУЖБА
В ПРАВООХРАНИТЕЛЬНЫХ ОРГАНАХ»**

БИЛЕТ № 17

Ответьте на вопросы

1. Представление сотрудниками правоохранительных органов сведений о доходах, расходах, имуществе и обязательствах имущественного характера.
2. Основания прекращения службы в правоохранительных органах.

МИНОБРНАУКИ РОССИИ

**ФГБОУ ВО «УРАЛЬСКИЙ ГОСУДАРСТВЕННЫЙ ГОРНЫЙ
УНИВЕРСИТЕТ»**

УТВЕРЖДАЮ
Заведующий кафедрой, д.э.н.,
доцент
_____ Н.В. Мальцев

**ДИСЦИПЛИНА «ГОСУДАРСТВЕННАЯ СЛУЖБА
В ПРАВООХРАНИТЕЛЬНЫХ ОРГАНАХ»**

БИЛЕТ № 18

Ответьте на вопросы

1. Конфликт интересов на службе в правоохранительных органах.
2. Расторжение контракта и увольнение со службы по инициативе представителя нанимателя.

МИНОБРНАУКИ РОССИИ

**ФГБОУ ВО «УРАЛЬСКИЙ ГОСУДАРСТВЕННЫЙ ГОРНЫЙ
УНИВЕРСИТЕТ»**

УТВЕРЖДАЮ
Заведующий кафедрой, д.э.н.,
доцент
_____ Н.В. Мальцев

**ДИСЦИПЛИНА «ГОСУДАРСТВЕННАЯ СЛУЖБА
В ПРАВООХРАНИТЕЛЬНЫХ ОРГАНАХ»**

БИЛЕТ № 19

Ответьте на вопросы

1. Условия и порядки поступления на службу правоохранительные органы.
2. Стаж службы (выслуга лет) сотрудников правоохранительных органов: понятие, юридическое значение, особенности исчисления.

МИНОБРНАУКИ РОССИИ

**ФГБОУ ВО «УРАЛЬСКИЙ ГОСУДАРСТВЕННЫЙ ГОРНЫЙ
УНИВЕРСИТЕТ»**

УТВЕРЖДАЮ
Заведующий кафедрой, д.э.н.,
доцент
_____ Н.В. Мальцев

**ДИСЦИПЛИНА «ГОСУДАРСТВЕННАЯ СЛУЖБА
В ПРАВООХРАНИТЕЛЬНЫХ ОРГАНАХ»**

БИЛЕТ № 20

Ответьте на вопросы

1. Возрастные ограничения, установленные для службы в правоохранительных органах.
2. Пенсии за выслугу лет, устанавливаемые сотрудникам правоохранительных органов: условия назначения и размер.

МИНОБРНАУКИ РОССИИ

**ФГБОУ ВО «УРАЛЬСКИЙ ГОСУДАРСТВЕННЫЙ ГОРНЫЙ
УНИВЕРСИТЕТ»**

УТВЕРЖДАЮ
Заведующий кафедрой, д.э.н.,
доцент
_____ Н.В. Мальцев

**ДИСЦИПЛИНА «ГОСУДАРСТВЕННАЯ СЛУЖБА
В ПРАВООХРАНИТЕЛЬНЫХ ОРГАНАХ»**

БИЛЕТ № 21

Ответьте на вопросы

1. Понятие и содержание контракта о прохождении службы в правоохранительных органах.
2. Пенсии по инвалидности, устанавливаемые сотрудникам правоохранительных органов: условия назначения и размер.

МИНОБРНАУКИ РОССИИ

**ФГБОУ ВО «УРАЛЬСКИЙ ГОСУДАРСТВЕННЫЙ ГОРНЫЙ
УНИВЕРСИТЕТ»**

УТВЕРЖДАЮ
Заведующий кафедрой, д.э.н.,
доцент
_____ Н.В. Мальцев

**ДИСЦИПЛИНА «ГОСУДАРСТВЕННАЯ СЛУЖБА
В ПРАВООХРАНИТЕЛЬНЫХ ОРГАНАХ»**

БИЛЕТ № 22

Ответьте на вопросы

1. Виды и срок действия контрактов о прохождении службы в правоохранительных органах.
2. Пенсионное обеспечение членов семей погибших (умерших) сотрудников правоохранительных органов.

МИНОБРНАУКИ РОССИИ

**ФГБОУ ВО «УРАЛЬСКИЙ ГОСУДАРСТВЕННЫЙ ГОРНЫЙ
УНИВЕРСИТЕТ»**

УТВЕРЖДАЮ
Заведующий кафедрой, д.э.н.,
доцент
_____ Н.В. Мальцев

**ДИСЦИПЛИНА «ГОСУДАРСТВЕННАЯ СЛУЖБА
В ПРАВООХРАНИТЕЛЬНЫХ ОРГАНАХ»**

БИЛЕТ № 23

Ответьте на вопросы

1. Испытание при поступлении на службу в правоохранительные органы.
2. Доля страховой пенсии по старости, устанавливаемая бывшим сотрудникам правоохранительных органов.

МИНОБРНАУКИ РОССИИ

**ФГБОУ ВО «УРАЛЬСКИЙ ГОСУДАРСТВЕННЫЙ ГОРНЫЙ
УНИВЕРСИТЕТ»**

УТВЕРЖДАЮ
Заведующий кафедрой, д.э.н.,
доцент
_____ Н.В. Мальцев

**ДИСЦИПЛИНА «ГОСУДАРСТВЕННАЯ СЛУЖБА
В ПРАВООХРАНИТЕЛЬНЫХ ОРГАНАХ»**

БИЛЕТ № 24

Ответьте на вопросы

1. Понятие и основные этапы прохождения службы в правоохранительных органах.
2. Государственное страхование жизни и здоровья сотрудников правоохранительных органов.

МИНОБРНАУКИ РОССИИ

**ФГБОУ ВО «УРАЛЬСКИЙ ГОСУДАРСТВЕННЫЙ ГОРНЫЙ
УНИВЕРСИТЕТ»**

УТВЕРЖДАЮ
Заведующий кафедрой, д.э.н.,
доцент
_____ Н.В. Мальцев

**ДИСЦИПЛИНА «ГОСУДАРСТВЕННАЯ СЛУЖБА
В ПРАВООХРАНИТЕЛЬНЫХ ОРГАНАХ»**

БИЛЕТ № 25

Ответьте на вопросы

1. Назначение на должность сотрудника правоохранительного органа.
2. Жилищное обеспечение сотрудников правоохранительных органов.

МИНОБРНАУКИ РОССИИ

ФГБОУ ВО «Уральский государственный горный университет»



УТВЕРЖДАЮ
учебно-методическому
комплексу
С.А. Упоров
24.06.2021

РАБОЧАЯ ПРОГРАММА ДИСЦИПЛИНЫ

ОП.14 ОСНОВЫ ОПЕРАТИВНО – РОЗЫСКНОЙ ДЕЯТЕЛЬНОСТИ

Программа среднего профессионального образования (базовый уровень)

специальность 40.02.02 Правоохранительная деятельность

форма обучения: очная, заочная

год набора: 2021

Автор: Сосенков А.В., преподаватель

Одобрена на заседании кафедры
Антикризисного управления и оценочной
деятельности

(название кафедры)

Зав.кафедрой

(подпись)

Мальцев Н.В.

(Фамилия И.О.)

Протокол №10 от 22.06.2021

(Дата)

Рассмотрена методической комиссией
инженерно-экономический факультет

(название факультета)

Председатель

(подпись)

Мочалова Л.А.

(Фамилия И.О.)

Протокол № 10 от 18.06.2021

(Дата)

Екатеринбург
2021

Аннотация рабочей программы дисциплины «Основы оперативно-розыскной деятельности»

Трудоемкость дисциплины: 73 часа.

Цель дисциплины:

- приобретение и расширение знаний об основах оперативно-розыскной деятельности в Российской Федерации; о системе и структуре правовых норм данной области права;
- получение знаний о правоохранительных органах в РФ и осуществлении оперативно-розыскной деятельности с целью успешного их применения в курсе изучения других юридических дисциплин;
- становление и развитие умений и навыков по работе с правовой базой, регулирующей оперативно-розыскную деятельность в РФ;
- ознакомление с видами оперативно-розыскных мероприятий, применяемых в соответствии с законодательством соответствующими правоохранительными органами;

Место дисциплины в структуре ОПОП: дисциплина «Основы оперативно-розыскной деятельности» относится к вариативной части профессионального учебного цикла основной профессиональной образовательной программы.

Компетенции, формируемые в процессе изучения дисциплины:

Общие компетенции (ОК):

- ОК 1. Понимать сущность и социальную значимость своей будущей профессии, проявлять к ней устойчивый интерес.
- ОК 6. Осуществлять поиск и использование информации, необходимой для эффективного выполнения профессиональных задач, профессионального и личностного развития.
- ОК 11. Самостоятельно определять задачи профессионального и личностного развития, заниматься самообразованием, осознанно планировать повышение квалификации.
- ОК 12. Выполнять профессиональные задачи в соответствии с нормами морали, профессиональной этики и служебного этикета.
- ОК 13. Проявлять нетерпимость к коррупционному поведению, уважительно относиться к праву и закону.
- ОК 14. Организовывать свою жизнь в соответствии с социально значимыми представлениями о здоровом образе жизни, поддерживать должный уровень физической подготовленности, необходимый для социальной и профессиональной деятельности.

Профессиональные компетенции (ПК):

- ПК 1.1 Юридически квалифицировать факты, события и обстоятельства. Принимать решения и совершать юридические действия в точном соответствии с законом.
- ПК 1.5 Осуществлять оперативно-служебные мероприятия в соответствии с профилем подготовки.
- ПК 1.8 Осуществлять технико-криминалистическое и специальное техническое обеспечение оперативно-служебной деятельности.

Результат изучения дисциплины:

Знать:

- сущность и содержание науки об оперативно-розыскной деятельности (оперативно-розыскной теории);
- сущность и содержание понятий оперативно-розыскной деятельности;
- сущность и содержание роли правового регулирования оперативно-розыскной деятельности для законной и эффективной работы правоохранительных органов и спецслужб России;
- сущность и содержание пределов и уровня правового регулирования оперативно-розыскной деятельности;

- сущность и содержание правового положения субъектов оперативно-розыскной деятельности;
- сущность и содержание соотношения оперативно-розыскной, уголовно-процессуальной, уголовно-исполнительной, контрразведывательной и уголовно-розыскной деятельности;
- сущность и содержание материально-правовых оснований для заведения дел оперативного учета;
- основные положения правового регулирования оперативно-розыскных мероприятий;
- основы организации взаимодействия между оперативными подразделениями и следователями в ходе оперативно-розыскной и уголовно- процессуальной деятельности;
- порядок осуществления прокурорского надзора за исполнением законов в оперативно-розыскной деятельности.

Уметь:

- четко определять юридические основания для заведения (прекращения) дел оперативного учета;
- ориентироваться в Федеральном законе «Об оперативно-розыскной деятельности», других основных законодательных и иных нормативных правовых актах в области оперативно-розыскной деятельности; находить законодательные и иные материалы, помогающие принимать правильные решения по вопросам, возникающим в оперативно-розыскной практике правоохранительных органов и спецслужб России;
- юридически грамотно толковать и применять нормы оперативно-розыскного законодательства и различных отраслей права, регулирующих порядок применения оперативно-розыскных мер, оперировать понятиями и категориями оперативно-розыскной деятельности;
- оценивать собранные по делу оперативного учета фактические данные;
- юридически правильно квалифицировать факты и обстоятельства;
- принимать решения и совершать юридические действия, направленных на выявление, предупреждение, пресечение и раскрытие преступлений посредством использования системы разведывательных мероприятий, осуществляемых преимущественно негласным средствами и методами.

1 ЦЕЛИ ОСВОЕНИЯ ДИСЦИПЛИНЫ

Цели изучения дисциплины «Основы оперативно-розыскной деятельности»:

- приобретение и расширение знаний об основах оперативно-розыскной деятельности в Российской Федерации; о системе и структуре правовых норм данной области права;
- получение знаний о правоохранительных органах в РФ и осуществлении оперативно-розыскной деятельности с целью успешного их применения в курсе изучения других юридических дисциплин;
- становление и развитие умений и навыков по работе с правовой базой, регулирующей оперативно-розыскную деятельность в РФ;
- ознакомление с видами оперативно-розыскных мероприятий, применяемых в соответствии с законодательством соответствующими правоохранительными органами;
- воспитание уважения к действующим правовым нормам российского законодательства.

Задачи изучения учебной дисциплины:

- усвоение основных понятий, задач и принципов оперативно-розыскной деятельности;
- овладение и оперирование юридической терминологии и понятийным аппаратом, необходимым для изучения оперативно-розыскной деятельности;
- ознакомление с историей становления и развития оперативно-розыскной деятельности в России: анализ опыта современной России и исторического опыта и выявление тенденций развития оперативно-розыскной деятельности в будущем;
- изучение специфики проведения отдельных оперативно-розыскных мероприятий;
- ознакомление с современной практикой осуществления оперативно-розыскных мероприятий соответствующими органами.

2 ПЕРЕЧЕНЬ ПЛАНИРУЕМЫХ РЕЗУЛЬТАТОВ ОБУЧЕНИЯ ПО ДИСЦИПЛИНЕ

Результатом освоения дисциплины «Основы оперативно-розыскной деятельности» является формирование у обучающихся следующих компетенций:

Общие компетенции (ОК):

ОК 1. Понимать сущность и социальную значимость своей будущей профессии, проявлять к ней устойчивый интерес.

ОК 6. Осуществлять поиск и использование информации, необходимой для эффективного выполнения профессиональных задач, профессионального и личностного развития.

ОК 11. Самостоятельно определять задачи профессионального и личностного развития, заниматься самообразованием, осознанно планировать повышение квалификации.

ОК 12. Выполнять профессиональные задачи в соответствии с нормами морали, профессиональной этики и служебного этикета.

ОК 13. Проявлять нетерпимость к коррупционному поведению, уважительно относиться к праву и закону.

ОК 14. Организовывать свою жизнь в соответствии с социально значимыми представлениями о здоровом образе жизни, поддерживать должный уровень физической подготовленности, необходимый для социальной и профессиональной деятельности.

Профессиональные компетенции (ПК):

ПК 1.1 Юридически квалифицировать факты, события и обстоятельства. Принимать решения и совершать юридические действия в точном соответствии с законом.

ПК 1.5 Осуществлять оперативно-служебные мероприятия в соответствии с профилем подготовки.

ПК 1.8 Осуществлять технико-криминалистическое и специальное техническое обеспечение оперативно-служебной деятельности.

В результате освоения дисциплины «**Основы оперативно-розыскной деятельности**» обучающийся должен:

знать:

- сущность и содержание науки об оперативно-розыскной деятельности (оперативно-розыскной теории);
- сущность и содержание понятий оперативно-розыскной деятельности;
- сущность и содержание роли правового регулирования оперативно-розыскной деятельности для законной и эффективной работы правоохранительных органов и спецслужб России;
- сущность и содержание пределов и уровня правового регулирования оперативно-розыскной деятельности;
- сущность и содержание правового положения субъектов оперативно-розыскной деятельности;
- сущность и содержание соотношения оперативно-розыскной, уголовно-процессуальной, уголовно-исполнительной, контрразведывательной и уголовно-розыскной деятельности;
- сущность и содержание материально-правовых оснований для заведения дел оперативного учета;
- основные положения правового регулирования оперативно-розыскных мероприятий;
- основы организации взаимодействия между оперативными подразделениями и следователями в ходе оперативно-розыскной и уголовно- процессуальной деятельности;
- порядок осуществления прокурорского надзора за исполнением законов в оперативно-розыскной деятельности.

уметь:

- четко определять юридические основания для заведения (прекращения) дел оперативного учета;
- ориентироваться в Федеральном законе «Об оперативно-розыскной деятельности», других основных законодательных и иных нормативных правовых актах в области оперативно-розыскной деятельности; находить законодательные и иные материалы, помогающие принимать правильные решения по вопросам, возникающим в оперативно-розыскной практике правоохранительных органов и спецслужб России;
- юридически грамотно толковать и применять нормы оперативно-розыскного законодательства и различных отраслей права, регулирующих порядок применения оперативно-розыскных мер, оперировать понятиями и категориями оперативно-розыскной деятельности;
- оценивать собранные по делу оперативного учета фактические данные;
- юридически правильно квалифицировать факты и обстоятельства;
- принимать решения и совершать юридические действия, направленных на выявление, предупреждение, пресечение и раскрытие преступлений посредством использования системы разведывательных мероприятий, осуществляемых преимущественно негласным средствами и методами.

3 МЕСТО ДИСЦИПЛИНЫ В СТРУКТУРЕ ОБРАЗОВАТЕЛЬНОЙ ПРОГРАММЫ

Дисциплина «**Основы оперативно-розыскной деятельности**» является общепрофессиональной, относится к вариативной части профессионального учебного цикла ос-

новой профессиональной образовательной по специальности 40.02.02 Правоохранительная деятельность.

4 ОБЪЕМ ДИСЦИПЛИНЫ С УКАЗАНИЕМ КОЛИЧЕСТВА АКАДЕМИЧЕСКИХ ЧАСОВ, ВЫДЕЛЕННЫХ НА КОНТАКТНУЮ РАБОТУ ОБУЧАЮЩИХСЯ С ПРЕПОДАВАТЕЛЕМ (ПО ВИДАМ УЧЕБНЫХ ЗАНЯТИЙ) И НА САМОСТОЯТЕЛЬНУЮ РАБОТУ

<i>Трудоемкость дисциплины</i>						
<i>часы</i>						
<i>общая (макс.)</i>	<i>лекции</i>	<i>практ.зан.</i>	<i>консультации</i>	<i>СР</i>	<i>зачет</i>	<i>экс.</i>
<i>Очная форма</i>						
73	18	34	6	15	-	+
<i>Заочная форма</i>						
73	8	6	-	59	-	+

5 СОДЕРЖАНИЕ ДИСЦИПЛИНЫ, СТРУКТУРИРОВАННОЕ ПО ТЕМАМ (РАЗДЕЛАМ) С УКАЗАНИЕМ ОТВЕДЕННОГО НА НИХ КОЛИЧЕСТВА АКАДЕМИЧЕСКИХ ЧАСОВ И ВИДОВ УЧЕБНЫХ ЗАНЯТИЙ

5.1 Тематический план изучения дисциплины

Для студентов очной формы обучения (в академических часах):

№	Тема, раздел	Контактная работа обучающихся с преподавателем			Самостоятельная работа	Формируемые компетенции	Наименование оценочного средства
		лекции	практич. занятия и др. формы	консультации			
1.	Тема 1. Сущность ОРД. Органы, осуществляющие ОРД	1	4	-	4	ПК 1.1, ПК 1.5, ПК 1.8, ОК 1, ОК 14	Опрос
2.	Тема 2. Нравственные основы оперативно-розыскной деятельности	1	4	-	4	ПК 1.1, ПК 1.5, ПК 1.8, ОК 12	Опрос
3.	Тема 3. Содействие граждан органам, осуществляющим ОРД	1	4	-	5	ПК 1.1, ПК 1.5, ПК 1.8, ОК 6	Дискуссия, Доклад с презентацией
4.	Тема 4. Оперативно-розыскные мероприятия	3	4	-	5	ПК 1.1, ПК 1.5, ПК 1.8,	Дискуссия, Доклад с презентацией
5.	Тема 5. Документирование в ОРД	2	4	-	4	ПК 1.1, ПК 1.5, ПК 1.8, ОК 6	Дискуссия, Доклад с презентацией
6.	Тема 6. Использование результатов ОРД	2	4	-	5	ПК 1.1, ПК 1.5, ПК 1.8,	Дискуссия, Доклад с презентацией
7.	Тема 7. Личный сыск в ОРД	3	4	-	4	ПК 1.1, ПК 1.5, ПК 1.8,	Доклад с презентацией
8.	Тема 8. Теория оперативной разработки	3	3	-	5	ПК 1.1, ПК 1.5, ПК 1.8,	Опрос
9.	Тема 9. Контроль и надзор за ОРД	2	3	-	5	ПК 1.1, ПК 1.5, ПК 1.8, ОК 13	Практико-ориентированное задание, Доклад с пре-

№	Тема, раздел	Контактная работа обучающихся с преподавателем			Самостоятельная работа	Формируемые компетенции	Наименование оценочного средства
		лекции	практич. занятия и др. формы	консультации			
							зентацией.
	ИТОГО	18	34	6	15		<i>Экзамен</i>

5.2 Содержание учебной дисциплины

Тема 1. Сущность ОРД. Органы, осуществляющие ОРД.

1. Государственные органы, осуществляющие оперативно-розыскную деятельность на территории РФ, виды и компетенция, проблемы правового положения. Права и обязанности органов, осуществляющих ОРД.

2. Должностные лица оперативных подразделений государственных органов, осуществляющих оперативно-розыскную деятельность, сотрудники других служб правоохранительных ведомств и граждане, оказывающие содействие в подготовке и проведении оперативно-розыскных мероприятий.

3. Практические занятия: Работа над учебным материалом и составление на его основе конспектов – схем для систематизации учебного материала по теме: Проблемы реализации правовых гарантий участниками оперативно-розыскной деятельности.

Тема 2. Нравственные основы оперативно-розыскной деятельности

1. Становление этических основ оперативно-розыскной деятельности. Границы нравственности как норма оперативно-розыскного права.

2. Федеральный закон об ОРД о нравственном содержании этой деятельности. Критерии определения границ дозволенного и недозволенного в ОРД.

3. Практические занятия: Решение правовых задач по темам: Нравственные отношения в оперативно-розыскной деятельности. Нравственные последствия ОРД.

Тема 3. Содействие граждан органам, осуществляющим ОРД

1. Правовые основы содействия граждан органам, осуществляющим оперативно-розыскную деятельность.

2. Категории граждан и формы сотрудничества с оперативными подразделениями субъектов ОРД. Гласное содействие и конфиденциальное, на контрактной и безконтрактной основе.

3. Практические занятия: Опрос по теме: Права и обязанности граждан, оказывающих содействие органам, осуществляющим оперативно-розыскную деятельность при подготовке и проведении ОРМ.

Тема 4. Оперативно-розыскные мероприятия

1. Понятие оперативно-розыскных мероприятий, проблемы их содержания и формы. Оперативно-розыскное мероприятие как способ собирания информации, представляющей оперативный интерес. Общая характеристика оперативно-розыскных мероприятий.

2. Каталог ОРМ, зафиксированный в оперативно-розыском законе, его структура. Характеристика ОРМ (ОРМ, основанные на криминалистических методах, разведывательные методы, разведывательные операции).

3. Практические занятия: Решение правовых задач по теме: Проблемы методов познания в оперативно-розыскной деятельности, соотношение уголовно-процессуального доказывания и процесса выявления, проверки и оценки непроцессуальной, представляющей оперативный интерес, информации.

Тема 5. Документирование в ОРД

1. Понятие, виды и классификации средств, используемых в процессе оперативно-розыскной деятельности. Понятие информации в теории оперативно-розыскной деятельности. Источники оперативно-розыскной информации.

2. Оперативно-розыскная информация как основное средство в деятельности по предупреждению и раскрытию преступлений. Информационно-справочные системы (учеты) государственных органов, иных предприятий, учреждений и организаций, используемые для решения задач оперативно-розыскной деятельности.

3. Проблемы получения информации из источников, содержащих сведения, составляющие государственную или коммерческую тайну и связанных с вторжением в частную жизнь граждан. Современные федеральные информационно-поисковые системы оперативно-розыскного назначения.

4. Практические занятия: Опрос по темам: Виды документов в оперативно-розыскной деятельности. Понятие дела оперативного учета и его юридическое содержание.

Тема 6. Использование результатов ОРД

1. Роль результатов ОРД в возбуждении уголовного дела.

2. Невозможность возбуждения уголовного дела без результатов ОРМ. Взятки, сбыт наркотиков, сбыт фальшивых денежных знаков.

3. Практические занятия: ознакомление студентов с копиями материалов ОРМ (потерявших статус документов).

Тема 7. Личный сыск в ОРД

1. Личный сыск как составная часть ОРД. Понятие личного сыска, его цели и задачи. Ограничения в проведении ОРМ в процессе личного сыска.

2. Личный сыск как форма реализации оперативно-розыскных мероприятий должностными лицами оперативно-розыскных органов. Виды оперативно-розыскных мероприятий, проводимых личным сыском.

3. Практические занятия: Изучение теоретического материала в соответствии с дидактическими единицами темы и подготовки ответов на вопросы, выданные преподавателем по темам: «Тактические приемы, используемые в проведении оперативно-розыскных мероприятий личным сыском».

Тема 8. Теория оперативной разработки

1. Направления в назначение оперативной разработки. Получение информации о вероятных объектах оперативной разработки до заведения дела оперативного учета. Получение информации в ходе разработки в рамках дела оперативного учета.

2. Варианты использования информации в разработке. Установление конкретных фактов преступной деятельности разрабатываемых лиц. Документирование действий, фактов и обстоятельств, представляющих оперативный интерес.

3. Практические занятия: Решение упражнений по теме: «Создание условий для обеспечения возмещения материального ущерба, нанесенного преступными действиями гражданам, государству и общественным организациям».

Тема 9. Контроль и надзор за ОРД

1. Сущность, правовая основа и субъекты, осуществляющие контроль и надзор в оперативно-розыскной деятельности. Формы контроля и надзора в ОРД.

2. Контроль государственных органов и должностных лиц за соблюдением законности в ходе осуществления ОРД.

3. Практические занятия: Опрос по теме: Государственные органы и должностные лица, осуществляющие контроль.

6 ОБРАЗОВАТЕЛЬНЫЕ ТЕХНОЛОГИИ

Освоение дисциплины предусматривает следующие технологии обучения:

- репродуктивные (информационные лекции);
- активные (решение практико-ориентированных заданий и проч.);
- интерактивные (дискуссии и др.).

7 ПЕРЕЧЕНЬ УЧЕБНО-МЕТОДИЧЕСКОГО ОБЕСПЕЧЕНИЯ ДЛЯ САМОСТОЯТЕЛЬНОЙ РАБОТЫ ОБУЧАЮЩИХСЯ ПО ДИСЦИПЛИНЕ

Для организации самостоятельной работы обучающихся по изучению дисциплины «Основы оперативно-розыскной деятельности» научная библиотека УГГУ располагает учебными пособиями для самостоятельной и аудиторной работы студентов по специальности 40.02.02 Правоохранительная деятельность.

Обоснование затрат времени на самостоятельную работу обучающихся (СРО)

Суммарный объем часов на СРО *очной формы обучения* составляет 15 часов.

№ п/п	Виды самостоятельной работы	Единица измерения	Норма времени, час	Расчетная трудоемкость СРО по нормам, час.	Принятая трудоемкость СРО, час.
1	Подготовка к практическим (семинарским) занятиям	1 занятие	0,3-2,0	0,25 x 17	4
2	Подготовка к дискуссии	1 занятие	1,0-4,0	2 x 2	4
3	Подготовка к докладу с презентацией	1 работа	1,0-25,0	1 x 4	4
4	Подготовка к экзамену	1 экзамен	1,0-4,0	1 x 3	3
					15

Суммарный объем часов на СРО *заочной формы обучения* составляет 59 часов.

№ п/п	Виды самостоятельной работы	Единица измерения	Норма времени, час	Расчетная трудоемкость СРО по нормам, час.	Принятая трудоемкость СРО, час.
1	Подготовка к практическим (семинарским) занятиям	1 час	0,3-2,0	1,0 x 8	8
2	Самостоятельное изучение литературы и нормативных правовых актов	1 тема	1,0-4,0	2,5 x 9	22
3	Подготовка к докладу с презентацией	1 работа	1,0-25,0	1,0 x 25	25
4	Подготовка к экзамену	1 экзамен	1,0-4,0	4,0 x 1	4
					59

Форма контроля самостоятельной работы студентов – проверка на практическом (семинарском) занятии, защита реферата (письменной работы), практико-ориентированное задание, экзамен.

8 ОЦЕНОЧНЫЕ МАТЕРИАЛЫ ДЛЯ ПРОВЕДЕНИЯ ТЕКУЩЕГО КОНТРОЛЯ И ПРОМЕЖУТОЧНОЙ АТТЕСТАЦИИ ОБУЧАЮЩИХСЯ ПО ДИСЦИПЛИНЕ

Оценка результатов обучения осуществляется в ходе текущего контроля и промежуточной аттестации.

Текущий контроль осуществляется в ходе аудиторных занятий, проводимых по расписанию.

Формы такого контроля (оценочные средства): опрос, доклад с презентацией, дискуссия, практико-ориентированное задание.

Методическое обеспечение текущего контроля

<i>Наименование оценочного средства</i>	<i>Характеристика оценочного средства</i>	<i>Методика применения оценочного средства</i>	<i>Наполнение оценочного средства</i>	<i>Составляющая компетенции, подлежащая оцениванию</i>
Опрос	Важнейшее средство развития мышления и речи. Позволяет оценить знания и кругозор студента, умение логически построить ответ, владение монологической речью и иные коммуникативные навыки.	Проводится в течение курса освоения дисциплины по изученным темам.	КОС – вопросы для проведения опроса	Оценивание знаний, умений и владений студентов
Доклад с презентацией	Продукт самостоятельной работы студента, представляющий собой публичное выступление с презентацией по представлению полученных результатов решения определенной учебно-практической, учебно-исследовательской и научной темы.	Предлагаются темы докладов по изученным темам	КОС-темы докладов	Оценивание знаний, умений и владений студентов
Практико-ориентированное задание	Задание для оценки умений и навыков обучающегося, в котором обучающемуся предлагают решить реальную профессионально-ориентированную ситуацию	Предлагаются задания по темам в виде реальных профессионально-ориентированных ситуаций.	КОС-комплект заданий	Оценивание умений и владений студентов
Дискуссия	Оценочное средство, позволяющее включить обучающихся в процесс обсуждения спорного вопроса, проблемы и оценить их умение, аргументировать собственную точку зрения.	Предлагается тема дискуссии по теме 3, 4, 5, 7.	КОС-перечень дискуссионных тем	Оценивание знаний и умений студентов

Примечание. КОС - комплект оценочных средств.

Для осуществления текущего контроля знаний, умений, владений обучающихся используется комплект оценочных средств.

Промежуточная аттестация – экзамен.

Билет на экзамен включает в себя: два вопроса - теоретический вопрос, практико-ориентированное задание.

Методическое обеспечение промежуточной аттестации

<i>Наименование оценочного средства</i>	<i>Характеристика оценочного средства</i>	<i>Методика применения оценочного средства</i>	<i>Наполнение оценочного средства в КОС</i>	<i>Составляющая компетенции, подлежащая оцениванию</i>
---	---	--	---	--

Экзамен:				
Теоретический вопрос	Задание, направленное на определение суммы теоретических знаний, полученных в ходе аудиторных занятий обучающимся	Количество заданий в билете - 2	КОС-Перечень теоретических вопросов	Оценивание уровня знаний студентов
Практико-ориентированное задание	Задание, в котором обучающемуся предлагают осмыслить реальную профессионально-ориентированную ситуацию	Количество заданий в билете - 1.	КОС-Перечень практических профессионально-ориентированных заданий.	Оценивание умений и владений студентов

Для осуществления промежуточной аттестации обучающихся используется комплект оценочных средств по дисциплине.

9 ПЕРЕЧЕНЬ ОСНОВНОЙ И ДОПОЛНИТЕЛЬНОЙ УЧЕБНОЙ ЛИТЕРАТУРЫ, НЕОБХОДИМОЙ ДЛЯ ОСВОЕНИЯ ДИСЦИПЛИНЫ

9.1 Основная литература

№ п/п	Наименование	Кол-во экз.
1	Основы оперативно-розыскной деятельности [Электронный ресурс]: учебное пособие/ М.С. Десятов [и др.].— Электрон. текстовые данные.— Омск: Омская академия МВД России, 2017.— 88 с.— Режим доступа: http://www.iprbookshop.ru/72860.html .— ЭБС «IPRbooks»	Электронный ресурс
2	Курс по оперативно-розыскной деятельности [Электронный ресурс]/ — Электрон. текстовые данные.— Новосибирск: Сибирское университетское издательство, Норматика, 2017.— 120 с.— Режим доступа: http://www.iprbookshop.ru/65216.html .— ЭБС «IPRbooks»	Электронный ресурс
3	Шаламов В.Г. Оперативно-розыскная деятельность [Электронный ресурс]: задачник/ Шаламов В.Г., Смирнова И.С.— Электрон. текстовые данные.— Омск: Омская юридическая академия, 2018.— 44 с.— Режим доступа: http://www.iprbookshop.ru/86175.html .— ЭБС «IPRbooks»	Электронный ресурс

9.2 Дополнительная литература

№ п/п	Наименование	Кол-во экз.
1	Козловский А.Ю. Оперативно-розыскная деятельность таможенных органов Российской Федерации. Теоретические, правовые и организационные аспекты [Электронный ресурс]: монография/ Козловский А.Ю.— Электрон. текстовые данные.— М.: Российская таможенная академия, 2015.— 210 с.— Режим доступа: http://www.iprbookshop.ru/69481.html .— ЭБС «IPRbooks»	Электронный ресурс
2	Оперативно-розыскная деятельность [Электронный ресурс]: учебник для студентов вузов, обучающихся по специальности «Юриспруденция»/ И.А. Климов [и др.].— Электрон. текстовые данные.— М.: ЮНИТИ-ДАНА, 2017.— 383 с.— Режим доступа: http://www.iprbookshop.ru/83048.html .— ЭБС «IPRbooks»	Электронный ресурс

9.3 Нормативные правовые акты

- 1 Конституция Российской Федерации.
- 2 Уголовно-процессуальный кодекс РФ: Федеральный закон от 18 декабря 2001 г. №174-ФЗ.
- 3 Уголовно-исполнительный кодекс Российской Федерации Федеральный закон от 08 января 1997 года № 1-ФЗ.
- 4 Уголовный кодекс Российской Федерации: Федеральный закон от 13.06.1996 № 63-ФЗ
- 5 О связи: Федеральный закон от 7 июля 2003 года № 126-ФЗ.
- 6 Об оперативно-розыскной деятельности: Федеральный закон от 12 августа 1995 года № 144-ФЗ.

9.4 Периодические издания

Российская газета
Собрание законодательства Российской Федерации-
<http://pravo.gov.ru/proxy/ips/?editions>; <http://www.szrf.ru/szrf/oglavlenie.phtml?md=0&nb=100>
Бюллетень Верховного Суда Российской Федерации-
<http://www.supcourt.ru/documents/newsletters/?year=2019>

10 ПЕРЕЧЕНЬ РЕСУРСОВ ИНФОРМАЦИОННО-ТЕЛЕКОММУНИКАЦИОННОЙ СЕТИ «ИНТЕРНЕТ», НЕОБХОДИМЫХ ДЛЯ ОСВОЕНИЯ ДИСЦИПЛИНЫ

elibrary.ru – «Научная электронная библиотека». Тексты электронных журналов издательства Elsevier. Более 300 наименований.

11 МЕТОДИЧЕСКИЕ УКАЗАНИЯ ДЛЯ ОБУЧАЮЩИХСЯ ПО ОСВОЕНИЮ ДИСЦИПЛИНЫ

Алгоритм работы студентов для качественного усвоения дисциплины включает в себя следующие действия:

1. Изучение рабочей программы дисциплины, что позволит правильно сориентироваться в системе требований, предъявляемых к студенту со стороны преподавателя.
2. Посещение и конспектирование лекций.
3. Обязательная подготовка к практическим (семинарским), лабораторным занятиям.
4. Изучение основной и дополнительной литературы, нормативных правовых актов, интернет-источников.
5. Выполнение всех видов самостоятельной работы.

12 ПЕРЕЧЕНЬ ИНФОРМАЦИОННЫХ ТЕХНОЛОГИЙ, ИСПОЛЬЗУЕМЫХ ПРИ ОСУЩЕСТВЛЕНИИ ОБРАЗОВАТЕЛЬНОГО ПРОЦЕССА ПО ДИСЦИПЛИНЕ, ВКЛЮЧАЯ ПЕРЕЧЕНЬ ПРОГРАММНОГО ОБЕСПЕЧЕНИЯ И ИНФОРМАЦИОННЫХ СПРАВОЧНЫХ СИСТЕМ

Программное обеспечение:

1. Microsoft Windows 8 Professional
2. Microsoft Office Professional 2010
3. FineReader 12 Professional

Информационные справочные системы:

ИПС «КонсультантПлюс»

Интерфакс - Центр раскрытия корпоративной информации (сервер раскрытия ин-

формации) <https://www.e-disclosure.ru/>

Базы данных:

Scopus: база данных рефератов и цитирования
<https://www.scopus.com/customer/profile/display.uri>

E-library: электронная научная библиотека: <https://elibrary.ru>

13 ОПИСАНИЕ МАТЕРИАЛЬНО-ТЕХНИЧЕСКОЙ БАЗЫ, НЕОБХОДИМОЙ ДЛЯ ОСУЩЕСТВЛЕНИЯ ОБРАЗОВАТЕЛЬНОГО ПРОЦЕССА ПО ДИСЦИПЛИНЕ

Реализация данной учебной дисциплины осуществляется с использованием материально-технической базы, обеспечивающей проведение всех видов учебных занятий и научно-исследовательской работы обучающихся, предусмотренных программой учебной дисциплины, соответствующей действующим санитарным и противопожарным правилам и нормам (полигон для отработки навыков оперативно-служебной деятельности в соответствии с профилем подготовки).

ЛИСТ ИЗМЕНЕНИЙ РАБОЧЕЙ ПРОГРАММЫ ДИСЦИПЛИНЫ

1. Раздел 8 после таблицы дополнить следующими абзацами:

При реализации дисциплины используется балльно-рейтинговая система оценки учебной деятельности в соответствии с Положением о балльно-рейтинговой системе оценки учебной деятельности (учебном рейтинге) обучающихся в ФГБОУ ВО «Уральский государственный горный университет» (СМК ОД.Пл.04-06.222-2021).

Распределение баллов в рамках текущего рейтинга и рейтинга промежуточной аттестации по учебной дисциплине представлены в комплекте оценочных средств по дисциплине.

Полученные значения учебного рейтинга обучающихся в баллах переводятся в оценки, выставляемые по следующей шкале:

Количество баллов	Отметка за экзамен/ зачёт с оценкой	Отметка о зачёте
80-100	Отлично	Зачтено
65-79	Хорошо	
50-64	Удовлетворительно	
0-49	Неудовлетворительно	Не зачтено

2. Рабочая программа актуализирована в части разделов:

– Перечень основной и дополнительной учебной литературы, необходимой для освоения дисциплины;

– Перечень ресурсов информационно-телекоммуникационной сети «Интернет», необходимых для освоения дисциплины;

– Перечень информационных технологий, используемых при осуществлении образовательного процесса по дисциплине (модулю), включая перечень программного обеспечения и информационных справочных систем.

Одобрено на заседании кафедры Антикризисного управления и оценочной деятельности. Протокол № 7 от «18» марта 2021 г.

Заведующий кафедрой

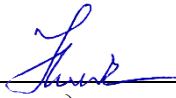
подпись

Мальцев Н.В.
И.О. Фамилия

КОМПЛЕКТ ОЦЕНОЧНЫХ СРЕДСТВ

Текущая контроль

Вопросы для опроса:

1. Каковы нормативные определения ОРД?
2. Что понимают под содержанием ОРД?
3. Что понимают под формами ОРД? Какие формы вам известны?
4. Что понимают под задачами ОРД? Где они определены?
5. Как можно классифицировать задачи ОРД?
6. Что общего в оперативно-розыскной и уголовно-процессуальной деятельности, оперативно-розыскной и административной деятельности? В чем их различие?
7. Что понимают под принципом ОРД?
8. Какова система принципов ОРД?
9. В чем состоит значение принципов ОРД?
10. Каково содержание принципов, непосредственно указанных в ФЗ об ОРД?
11. Каково содержание нравственно-этических начал ОРД?
12. Каково содержание уголовно-правовых начал ОРД?
13. Что понимают под гарантиями государства в ОРД? Какие гарантии вам известны?
14. Что понимают под соблюдением прав и свобод человека и гражданина в ОРД?
15. Какие вам известны основные формы проявления защиты прав человека и гражданина в ОРД?
16. Чем является защита прав человека и гражданина в ОРД? В чем ее отличие от соблюдения прав?
17. Что служит залогом обеспечения реальности защиты прав человека и гражданина в ОРД?
18. Допустимо ли ограничивать конституционные права человека и гражданина в ОРД?
19. Что понимают под правовым регулированием в ОРД?
20. Где нормативно закреплена правовая основа ОРД?
21. Каково содержание правовой основы ОРД?
22. Что понимается под оперативно-розыскным законодательством? Каково его содержание?
23. Кого понимают под субъектом в ОРД?
24. Какова совокупность субъектов в ОРД?
25. Что понимают под компетенцией субъектов ОРД? Каковы основные правила ее определения?
26. Кого понимают под субъектом внешнего воздействия на ОРД?
27. Какова классификация субъектов внешнего воздействия на ОРД?
28. Какие вам известны формы внешнего воздействия на ОРД?
29. Что понимают под оперативно-розыскным органом? Какова их система?
30. Какие различают виды оперативно-розыскных органов?
31. В чем состоит отличие оперативно-розыскного органа от правоохранительного органа? от органа дознания? от контрразведывательного и разведывательного органа?
32. Что понимают под оперативно-розыскной подведомственностью?
33. Что понимают под обязанностью оперативно-розыскного органа? Какие различают группы обязанностей?
34. Что такое основные обязанности оперативно-розыскного органа? Где они нормативно определены?
34. Что такое специальные обязанности оперативно-розыскного органа? Где они нормативно определены?
35. Что понимают под правами оперативно-розыскного органа? Какие различают группы прав?

36. Что такое основные права оперативно-розыскного органа? Где они определены?
37. Что такое специальные права оперативно-розыскного органа? Где они нормативно определены?
38. Что понимают под полномочиями оперативного подразделения?
39. Что понимают под координацией работы субъектов оперативно-розыскного сообщества? Под взаимодействием? В чем их отличие?
40. Кто является должностным лицом оперативно-розыскного органа?
41. Кто такой оперативник? Каков его юридический статус? Какие различают категории оперативников?
42. Что понимают под содействием в осуществлении ОРД? Какие проявления такого содействия вам известны?
43. Кто является лицом, привлеченным к содействию органу, осуществляющему ОРД?
44. Как классифицируют лиц, привлеченных к участию в ОРД?
45. Что является основанием для привлечения лица к участию в ОРД?
46. Каковы условия для привлечения лица к участию в ОРД?
47. Что понимают под правами и обязанностями лица, привлеченного к осуществлению ОРД?
48. Каковы общие права лица, привлеченного к участию в ОРД?
49. Какие вам известны общие обязанности лица, привлеченного к участию в ОРД?
50. Кто такой конфиденгент? От кого его необходимо отличать?
51. Что понимают под конфиденциальным содействием? Что является его основой?
52. Кто такой агент оперативно-розыскного органа?
53. В чем заключаются специальные права и обязанности агента?
54. Кто такой конфиденгент-контрактник? В чем состоит специфика его юридического статуса?
55. Кого понимают под лицом, оказывающим одностороннее содействие в осуществлении ОРД?
56. Почему анонимщик не является участником ОРД?
57. Кого считают в ОРД изучаемым лицом? Каковы основные признаки изучаемого лица?
58. От каких субъектов следует отличать изучаемое лицо? В чем его основное отличие от подозреваемого и обвиняемого в уголовном судопроизводстве?
59. В чем состоит сущность судебного контроля над ОРД?
60. Каков предмет судебного контроля над ОРД? Есть ли в нем ограничения?
61. Кто является субъектом внешнего государственного контроля над ОРД? Каков перечень этих субъектов?
62. Кто является уполномоченным на осуществление прокурорского надзора за ОРД прокурором?
63. Каково содержание предмета прокурорского надзора за ОРД? В чем заключаются его ограничения?
64. Каковы обязанности уполномоченного прокурора в ОРД?
65. Каковы права уполномоченного прокурора в ОРД?
66. Какие вам известны поводы прокурорского надзора за ОРД?
67. Что в ОРД понимают под решением? Каковы его основные признаки?
68. Какие основные виды решения выделяют в ОРД? на основании каких критериев?
69. Что такое законность решения? его обоснованность и мотивированность?
70. Кто является в ОРД субъектом, полномочным принимать решение, влекущее юридически значимые последствия?
71. Что такое план как решение в ОРД?
72. Какие вам известны виды постановления в ОРД, принимаемые другими, кроме оперативника, субъектами?
73. Как можно определить ОРМ?

74. Какой нормативно определенный перечень ОРМ известен вам? Где он размещен?
75. Что понимают под систематизацией ОРМ? Какие ее формы известны?
76. Что такое простое ОРМ? Какова его характеристика?
77. Что такое сложное ОРМ? Каковы его признаки?
78. Что понимают под длящимся ОРМ? Под продолжаемым? В чем их отличия?
79. Что такое ОРМ с альтернативными действиями? Составное ОРМ?
80. Чем характеризуется комплекс ОРМ, осуществляемых в ходе личного сыска? В ходе агент агентурного сыска?
81. Что понимают под осуществлением ОРМ? Каков его порядок?
82. Что такое этапы осуществления ОРМ? Как их классифицируют?
83. Что понимают под подготовкой ОРМ?
84. Какие вам известны общие условия осуществления ОРМ?
85. Какие выделяют специальные условия осуществления ОРМ? Почему их так называют?
86. Что понимают в ОРД под оперативно-поисковыми мерами? В чем их отличие от ОРМ?
87. Что понимают под средствами ОРД? Как их классифицируют?
88. Какие требования предъявляют к использованию в ОРД различных средств?
89. Что понимают под специальными техническими средствами для негласного получения информации? Какие вам известны виды таких средств?
90. Какие вам известны запреты на использование специальных технических средств, предназначенных для негласного получения информации?
91. Что понимают под документированием в ОРД?
92. Что понимают под оперативно-служебным документом? Какие выделяют его виды?
93. Что такое дело оперативного учета?
94. Что является основанием для заведения дела оперативного учета?
95. Что понимают под юридически значимым последствием ОРД?
96. Какие вам известны виды юридически значимых последствий ОРД?
97. Что такое информационный продукт? материальный продукт?
98. Как классифицируют результаты ОРД?
99. Что такое реализация результатов ОРД? Каково содержание этой реализации?

Темы докладов:

1. Оперативно-розыскная деятельность в противодействии организованной преступности.
2. Судебный контроль за оперативно-розыскной деятельностью.
3. Прокурорский надзор за оперативно-розыскной деятельностью.
4. Международное сотрудничество в области оперативно-розыскной деятельности.
5. Использование оперативно-розыскных данных в уголовном процессе.
6. Психологические и морально-этические особенности ОРД.
7. Оперативно-розыскная деятельность и уголовный процесс.
8. Проблемы использования результатов оперативно-розыскной деятельности в уголовном процессе.
9. Современная преступность и ее влияние на структуру и компетенцию оперативных аппаратов.
10. Тактика розыска лиц, скрывающихся от органов дознания, следствия, суда, исполнения наказаний.
11. Понятие оперативно-розыскной деятельности, ее назначение и место в решении задач борьбы с преступностью.
12. Задачи оперативно-розыскной деятельности.
13. Принципы оперативно-розыскной деятельности.
14. Функции оперативно-розыскной деятельности.
15. Соблюдение прав и свобод человека и гражданина при осуществлении оперативно-розыскной деятельности.
16. Социальная обусловленность оперативно-розыскной деятельности.

17. Понятие и классификация субъектов оперативно-розыскной деятельности.
18. Права и обязанности органов, осуществляющих оперативно-розыскную деятельность.
19. Социальная и правовая защита должностных лиц органов, осуществляющих оперативно-розыскную деятельность.
20. Социальная и правовая защита лиц, участвующих в подготовке и проведении оперативно-розыскных мероприятий.
21. Субъекты-защищаемые в процессе оперативно-розыскной деятельности.
22. Лица – объекты, изучаемые в оперативно-розыскной деятельности.
23. Основания для производства оперативно-розыскных мероприятий.
24. Условия проведения оперативно-розыскных мероприятий.
25. Оперативно-розыскные мероприятия, ограничивающие конституционные права граждан. Понятие и порядок получения судебного разрешения для их проведения.
26. Средства оперативно-розыскной деятельности: понятие и виды.
27. Понятие и виды результатов оперативно-розыскной деятельности.
28. Использование результатов оперативно-розыскной деятельности при производстве следственных и судебных действий.
29. Понятие, виды и задачи оперативно-розыскной профилактики.
30. Обеспечение законности в оперативно-розыскной деятельности органов внутренних дел.
31. Понятие и виды контроля за оперативно-розыскной деятельностью.
32. Ведомственный контроль за оперативно-розыскной деятельностью.
33. Судебный контроль за оперативно-розыскной деятельностью.
34. Прокурорский надзор за оперативно-розыскной деятельностью.
35. Оперативно-розыскной процесс: понятие, стадии и формы.
36. Обеспечение государственной тайны в оперативно-розыскной деятельности
37. Возникновение, становление и развитие этических основ оперативно-розыскной деятельности.
38. Нравственное содержание оперативно-розыскной деятельности.
39. Этические отношения и их реализация в оперативно-розыскной деятельности.
40. Система и структура оперативно-розыскных органов.
41. Обязанности оперативно-розыскного органа.
42. Права оперативно-розыскного органа.
43. Понятие и назначение документирования в оперативно-розыскной деятельности.
44. Основные требования, предъявляемые к оперативно-розыскной информации.
45. Виды документов в оперативно-розыскной деятельности.
46. Понятие дела оперативного учета и его юридическое содержание. Виды дела оперативного учета.
47. Международно-правовые аспекты использования оперативно-розыскной информации.
48. Понятие и назначение оперативно-розыскной профилактики.
49. Комплексные оперативно-профилактические операции по борьбе с незаконным оборотом наркотиков.
50. Оперативно-профилактические меры нейтрализации (блокирования) деятельности групп отрицательной направленности в исправительных учреждениях ФСИН.
51. Категории оперативно-розыскных мероприятий.
52. Понятие состава оперативно-розыскного мероприятия, его элементы и признаки.
53. Основания и условия проведения оперативно-розыскных мероприятий и их классификация.

54. Социальная обоснованность использования специальной техники в оперативно розыскной деятельности и его нормативно-правовая регламентация.
55. Понятие специальной техники, ее назначение и классификация.
56. Осуществление оперативно-розыскных мероприятий в информационной сфере (Интернет)
57. Понятие оперативной разработки, её цели и задачи.
58. Использование информации в оперативной разработке.
59. Понятие и содержание розыскной работы.
60. Розыск по факту совершения преступления, подозреваемых, обвиняемых, подсудимых и осужденных, скрывшихся от следствия и суда или совершивших побег из мест лишения свободы.
61. Розыск лиц, пропавших без вести.
62. Особенности межгосударственного розыска лиц, включая их розыск и идентификацию по линии Интерпола.
63. Понятие результатов оперативно-розыскной деятельности и основные направления их использования в уголовном судопроизводстве.
64. Использование результатов оперативно-розыскной деятельности при возбуждении уголовного дела.
65. Использование результатов оперативно-розыскной деятельности в доказывании.

Практико-ориентированные задания:

1. Директор коммерческого банка обратился к начальнику полиции с просьбой о прослушивании домашнего телефона в связи с неоднократными угрозами в его адрес. Начальник полиции отказал в просьбе, пояснив, что прослушивание телефонных переговоров возможно только с разрешения суда и порекомендовал заявителю обратиться в суд. Является ли в данном случае банкир лицом, защищаемым в оперативно-розыскной деятельности. Каков порядок осуществления прослушивания телефонных переговоров в данном

2. Ответьте, возможно ли в порядке ст. 125 УПК РФ обжаловать решения и действия должностных лиц органов, осуществляющих ОРД, по выявлению, пресечению преступлений, а также проверке поступивших заявлений и иных сообщений о совершенном или готовящемся преступлении в порядке поручения следователя, руководителя следственного органа и органа дознания?

3. Судья, рассматривающий ходатайство органа, осуществляющего ОРД, о производстве действий, связанных с ограничением права на тайну телефонных переговоров, усмотрел в представленных ему материалах недостаточность обоснованности ходатайства и на этом основании отказал в рассмотрении материалов об ограничении этого конституционного права. Правильно ли судья подошел к оценке представленных в указанном случае материалов?

Темы дискуссий:

1. Содействие граждан органам, осуществляющим ОРД: за и против.
2. Оперативно-розыскные мероприятия: проблемы и перспективы.
3. Оперативно-розыскная информация и предупреждение и раскрытие преступлений.
4. Использование результатов ОРД: за и против.

Промежуточная аттестация

Примерные вопросы к экзамену:

1. Понятие, внутренние разновидности и функции ОРД.
2. Цели и задачи ОРД.
3. Принципы ОРД: понятие, система и значение.
4. Правовые источники ОРД.

5. Оперативно-розыскные органы.
6. Понятие оперативного сотрудника и его юридический статус.
7. Права, обязанности и юридическая ответственность оперативника.
8. Виды лиц, привлекаемых к участию в ОРД.
9. Конфиденциальное содействие оперативно-розыскному органу, его основные формы.
10. Предмет судебного контроля за ОРД и его ограничения.
11. Прокурорский надзор за ОРД: круг уполномоченных прокуроров на осуществление прокурорского надзора за ОРД, содержание предмета прокурорского надзора за ОРД, права и обязанности прокурора в ОРД, поводы прокурорского надзора за ОРД.
12. Понятие оперативно-розыскного мероприятия. Нормативный перечень оперативно-розыскных мероприятий.
13. Условия для проведения оперативно-розыскного мероприятия.
14. Основания для проведения оперативно-розыскного мероприятия.
15. Понятие оперативно-розыскных мер пресечения.
16. Требования, предъявляемые к результатам ОРД, представляемым для решения вопроса о возбуждении уголовного дела.
17. Требования, предъявляемые к результатам ОРД, представляемым для подготовки и осуществления следственных и судебных действий.
18. Требования, предъявляемые к результатам ОРД, представляемым для использования в доказывании по уголовным делам.
19. Предоставление результатов ОРД дознавателю, органу дознания, следователю, прокурору или в суд: общая характеристика.
20. Определение и виды средств ОРД.
21. Оперативно-поисковые меры: засада, облава, заслон, прочесывание местности, блокирование, погоня.

Практико-ориентированные задания:

1. Составить схему: «Принципы ОРД».
2. Составить схему: «Классификация задач ОРД».
3. Составить схему: «Виды органов, осуществляющих оперативно-розыскную деятельность».
4. Подготовить таблицу: «Виды оперативно-розыскных мероприятий».
5. Составить схему: «Виды контроля за оперативно-розыскной деятельностью».
6. В УВД обратилась гражданка Лифанова с просьбой установить лицо, постоянно делающее надписи нецензурного содержания в подъезде по месту жительства Лифановой. Дежурный направил ее к оперуполномоченному уголовного розыска, который устно отказал в просьбе, пояснив при этом, что такими правонарушениями занимается участковый оперуполномоченный. Является ли обоснованным отказ?
7. Для получения оперативно-значимой информации в среде молодежной группировки, занимающейся кражами из автомашин, оперативно-розыскной орган заключил контракт о конфиденциальном сотрудничестве с 17-ти летним «А» на возмездной основе. Определите правомерность условия заключения оперативно-розыскного контракта в данном случае.
8. Директор коммерческого банка обратился к начальнику полиции с просьбой о прослушивании домашнего телефона в связи с неоднократными угрозами в его адрес. Начальник полиции отказал в просьбе, пояснив, что прослушивание телефонных переговоров возможно только с разрешения суда и порекомендовал заявителю обратиться в суд. Является ли в данном случае банкир лицом, защищаемым в оперативно-розыскной деятельности. Каков порядок осуществления прослушивания телефонных переговоров в данном
9. Володин, совершивший хулиганские действия, скрываясь от преследования, в подвале нежилого дома захватил ученика средней школы Матвеева (15 лет) и, угрожая его

убийством, потребовал от сотрудников полиции оружие. Пресекая действия Володина, начальник полиции подполковник полиции М. применил оружие и выстрелом из табельного ПМ ранил его в бедро, после чего правонарушитель был задержан. Дайте юридическую оценку ситуации. Составьте письменный рапорт о применении огнестрельного оружия в конкретном случае?

10. Имеют ли право оперативно-розыскные органы использовать геномную информацию? (Свой ответ обоснуйте ссылкой на соответствующую норму Федерального закона от 3 декабря 2008 г. № 242-ФЗ «О государственной геномной регистрации в Российской Федерации»).

11. Ответьте, возможно ли в порядке ст. 125 УПК РФ обжаловать решения и действия должностных лиц органов, осуществляющих ОРД, по выявлению, пресечению преступлений, а также проверке поступивших заявлений и иных сообщений о совершенном или готовящемся преступлении в порядке поручения следователя, руководителя следственного органа и органа дознания? (Ответ обоснуйте ссылкой на соответствующий пункт Постановления Пленума Верховного Суда РФ от 10 февраля 2009 г. № 1 (в ред. от Постановлений Пленумов Верховного Суда РФ от 23 декабря 2010 г. № 31 и 9 февраля 2012 г. № 43 «О порядке рассмотрения судами жалоб в порядке статьи 125 Уголовно-процессуального кодекса Российской Федерации»)

12. Судья, рассматривающий ходатайство органа, осуществляющего ОРД, о производстве действий, связанных с ограничением права на тайну телефонных переговоров, усмотрел в представленных ему материалах недостаточность обоснованности ходатайства и на этом основании отказал в рассмотрении материалов об ограничении этого конституционного права. Правильно ли судья подошел к оценке представленных в указанном случае материалов? (Ответ обоснуйте ссылкой на соответствующее положение в Определении Конституционного Суда РФ от 2 октября 2003 г. № 345-О).

13. В постановлении о заведении дела оперативного учета (ДОУ), в частности, было записано: «присвоить делу оперативной проверки - Гимназист - классификацию - Заведомо ложное сообщение об акте терроризма». Что в данном случае является окраской ДОУ?

14. Осведомитель Сидоров, работающий на продовольственном рынке, сообщил работнику уголовного розыска о том, что день назад к нему подошел неизвестный человек с предложением купить у него по не большой цене автоматический пистолет Стечкина и патроны к нему. Сидоров назначил время для покупки «товара». Какое оперативно-розыскное мероприятие надо провести для изобличения сбытчика оружия и боеприпасов? Какие оперативно-служебные документы следует составить оперативному работнику?

15. Назовите, какое из двух нижеследующих вариантов определений оперативно-розыскного мероприятия «Наведение справок» является неверным и напишите почему.

(1) Наведение справок – это ОРМ, заключающееся в непосредственном получении документов (в том числе архивных), материалов из баз данных, а также путем направления запросов юридическим и физическим лицам, где располагается или может располагаться информация о физических и(или) юридических лицах, о фактах и обстоятельствах, имеющих значение для решения задач ОРД.

(2) Наведение справок – это ОРМ, заключающееся в непосредственном изучении документов (включая архивные), материалов баз данных, а также в направлении запросов юридическим и физическим лицам, где находится или может находиться информация о физических лицах, о фактах и обстоятельствах, имеющих значение для решения задач ОРД.

16. Трое оперативных сотрудников осуществляли негласное наблюдение за тайным хищением нефти с помощью врезок в магистральный трубопровод. Результаты наблюдения старший из них Камов оформил актом, к которому приложил полученные фотоснимки

преступной деятельности. О проведенном мероприятии Камов составил рапорт и передал все материалы в следственное подразделение органа внутренних дел для решения вопроса о возбуждении уголовного дела. Правильно ли оперативный сотрудник оформил передачу результатов оперативно-розыскной деятельности следователю? Перечислите документы, которые необходимы для предоставления результатов оперативно-розыскной деятельности дознавателю, органу дознания, следователю, прокурору или в суд.

17. Оперативный сотрудник мысленно определился в том, что ему предстоит проводить оперативно-розыскные мероприятия для защиты данного объекта от преступного посягательства. Но в последующем появились сведения, что в действиях изучаемого объекта (лица) отсутствуют признаки преступления. Оперативник на основании таких сведений не стал проводить оперативно-розыскные мероприятия, руководствуясь п/п. 1 п. 2 ч. 1 ст. 7 Федерального закона «Об оперативно-розыскной деятельности». Верно ли поступил оперативный работник? (Ответ обоснуйте ссылкой на соответствующее положение Определения Конституционного Суда РФ от 22 апреля 2005 г. № 198-О.)

18. Судья областного суда дал разрешение оперативному органу на проведение оперативно-розыскного мероприятия в отношении судьи районного суда, против которого было возбуждено уголовное дело, но он не был привлечен в качестве обвиняемого по делу. Правомочно ли поступил судья?

19. Оперуполномоченный Жуков получил информацию о том, что ранее судимый за кражи Корнеев нигде не работает, употребляет наркотики. Изредка появляется на рынке, где сбывает какие-то вещи. Ранее в производстве Жукова на Корнеева имелось дело предварительной оперативной проверки, которое оперуполномоченным было прекращено.

Можно ли поднять из архива и возобновить производством прекращенное ДПОП?

МИНОБРНАУКИ РОССИИ

**ФГБОУ ВО «УРАЛЬСКИЙ ГОСУДАРСТВЕННЫЙ ГОРНЫЙ
УНИВЕРСИТЕТ»**

УТВЕРЖДАЮ
Заведующий кафедрой «Антикризисного
управления и оценочной деятельности»

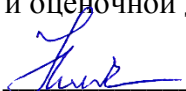
 Н.В. Мальцев

**Дисциплина «ОСНОВЫ ОПЕРАТИВНО – РОЗЫСКНОЙ
ДЕЯТЕЛЬНОСТИ»**

Специальность

40.02.02 Правоохранительная деятельность

БИЛЕТЫ

форма обучения: очная, заочная

промежуточная аттестация: экзамен

МИНОБРНАУКИ РОССИИ

**ФГБОУ ВО «УРАЛЬСКИЙ ГОСУДАРСТВЕННЫЙ ГОРНЫЙ
УНИВЕРСИТЕТ»**

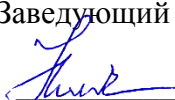
УТВЕРЖДАЮ
Заведующий кафедрой, д.э.н,
доцент
 Н.В. Мальцев

**ДИСЦИПЛИНА «ОСНОВЫ ОПЕРАТИВНО – РОЗЫСКНОЙ
ДЕЯТЕЛЬНОСТИ»**

БИЛЕТ № 1

1. Ответьте на вопросы

1. Права, обязанности и юридическая ответственность оперативника.
2. Требования, предъявляемые к результатам ОРД, представляемым для решения вопроса о возбуждении уголовного дела.

2. Решите задачу

Составить схему: «Принципы ОРД».

МИНОБРНАУКИ РОССИИ

**ФГБОУ ВО «УРАЛЬСКИЙ ГОСУДАРСТВЕННЫЙ ГОРНЫЙ
УНИВЕРСИТЕТ»**

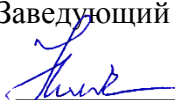
УТВЕРЖДАЮ
Заведующий кафедрой, д.э.н,
доцент
 Н.В. Мальцев

**ДИСЦИПЛИНА «ОСНОВЫ ОПЕРАТИВНО – РОЗЫСКНОЙ
ДЕЯТЕЛЬНОСТИ»**

БИЛЕТ № 2

1. Ответьте на вопросы

1. Принципы ОРД: понятие, система и значение.
2. Правовые источники ОРД.

2. Решите задачу

Составить схему: «Классификация задач ОРД».

МИНОБРНАУКИ РОССИИ

**ФГБОУ ВО «УРАЛЬСКИЙ ГОСУДАРСТВЕННЫЙ ГОРНЫЙ
УНИВЕРСИТЕТ»**

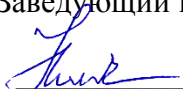
УТВЕРЖДАЮ
Заведующий кафедрой, д.э.н,
доцент
 Н.В. Мальцев

**ДИСЦИПЛИНА «ОСНОВЫ ОПЕРАТИВНО – РОЗЫСКНОЙ
ДЕЯТЕЛЬНОСТИ»**

БИЛЕТ № 3

1. Ответьте на вопросы

1. Оперативно-розыскные органы.
2. Понятие оперативного сотрудника и его юридический статус.

2. Решите задачу

Составить схему: «Виды органов, осуществляющих оперативно-розыскную деятельность».

МИНОБРНАУКИ РОССИИ

**ФГБОУ ВО «УРАЛЬСКИЙ ГОСУДАРСТВЕННЫЙ ГОРНЫЙ
УНИВЕРСИТЕТ»**

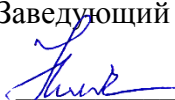
УТВЕРЖДАЮ
Заведующий кафедрой, д.э.н,
доцент
 Н.В. Мальцев

**ДИСЦИПЛИНА «ОСНОВЫ ОПЕРАТИВНО – РОЗЫСКНОЙ
ДЕЯТЕЛЬНОСТИ»**

БИЛЕТ № 4

1. Ответьте на вопросы

1. Понятие, внутренние разновидности и функции ОРД.
2. Цели и задачи ОРД.

2. Решите задачу

Подготовить таблицу: «Виды оперативно-розыскных мероприятий».

МИНОБРНАУКИ РОССИИ

**ФГБОУ ВО «УРАЛЬСКИЙ ГОСУДАРСТВЕННЫЙ ГОРНЫЙ
УНИВЕРСИТЕТ»**

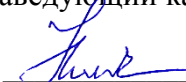
УТВЕРЖДАЮ
Заведующий кафедрой, д.э.н,
доцент
 Н.В. Мальцев

**ДИСЦИПЛИНА «ОСНОВЫ ОПЕРАТИВНО – РОЗЫСКНОЙ
ДЕЯТЕЛЬНОСТИ»**

БИЛЕТ № 5

1. Ответьте на вопросы

1. Права, обязанности и юридическая ответственность оперативника.
2. Требования, предъявляемые к результатам ОРД, представляемым для решения вопроса о возбуждении уголовного дела.

2. Решите задачу

Составить схему: «Виды контроля за оперативно-розыскной деятельностью».

МИНОБРНАУКИ РОССИИ

**ФГБОУ ВО «УРАЛЬСКИЙ ГОСУДАРСТВЕННЫЙ ГОРНЫЙ
УНИВЕРСИТЕТ»**

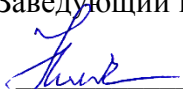
УТВЕРЖДАЮ
Заведующий кафедрой, д.э.н,
доцент
 Н.В. Мальцев

**ДИСЦИПЛИНА «ОСНОВЫ ОПЕРАТИВНО – РОЗЫСКНОЙ
ДЕЯТЕЛЬНОСТИ»**

БИЛЕТ № 6

1. Ответьте на вопросы

1. Права, обязанности и юридическая ответственность оперативника.
2. Требования, предъявляемые к результатам ОРД, представляемым для решения вопроса о возбуждении уголовного дела.

2. Решите задачу

В УВД обратилась гражданка Лифанова с просьбой установить лицо, постоянно делающее надписи нецензурного содержания в подъезде по месту жительства Лифановой. Дежурный направил ее к оперуполномоченному уголовного розыска, который устно отказал в просьбе, пояснив при этом, что такими правонарушениями занимается участковый оперуполномоченный. Является ли обоснованным отказ?

МИНОБРНАУКИ РОССИИ

ФГБОУ ВО «УРАЛЬСКИЙ ГОСУДАРСТВЕННЫЙ ГОРНЫЙ УНИВЕРСИТЕТ»

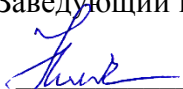
УТВЕРЖДАЮ
Заведующий кафедрой, д.э.н,
доцент
 Н.В. Мальцев

ДИСЦИПЛИНА «ОСНОВЫ ОПЕРАТИВНО – РОЗЫСКНОЙ ДЕЯТЕЛЬНОСТИ»

БИЛЕТ № 7

1. Ответьте на вопросы

1. Виды лиц, привлекаемых к участию в ОРД.
2. Понятие оперативно-розыскных мер пресечения.

2. Решите задачу

Для получения оперативно-значимой информации в среде молодёжной группировки, занимающейся кражами из автомашин, оперативно-розыскной орган заключил контракт о конфиденциальном сотрудничестве с 17-ти летним «А» на возмездной основе. Определите правомерность условия заключения оперативно-розыскного контракта в данном случае.

МИНОБРНАУКИ РОССИИ

ФГБОУ ВО «УРАЛЬСКИЙ ГОСУДАРСТВЕННЫЙ ГОРНЫЙ УНИВЕРСИТЕТ»

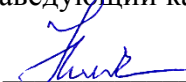
УТВЕРЖДАЮ
Заведующий кафедрой, д.э.н,
доцент
 Н.В. Мальцев

ДИСЦИПЛИНА «ОСНОВЫ ОПЕРАТИВНО – РОЗЫСКНОЙ ДЕЯТЕЛЬНОСТИ»

БИЛЕТ № 8

1. Ответьте на вопросы

1. Права, обязанности и юридическая ответственность оперативника.
2. Требования, предъявляемые к результатам ОРД, представляемым для решения вопроса о возбуждении уголовного дела.

2. Решите задачу

Директор коммерческого банка обратился к начальнику полиции с просьбой о прослушивании домашнего телефона в связи с неоднократными угрозами в его адрес. Начальник полиции отказал в просьбе, пояснив, что прослушивание телефонных переговоров возможно только с разрешения суда и порекомендовал заявителю обратиться в суд. Является ли в данном случае банкир лицом, защищаемым в оперативно-розыскной деятельности. Каков порядок осуществления прослушивания телефонных переговоров в данном

МИНОБРНАУКИ РОССИИ

ФГБОУ ВО «УРАЛЬСКИЙ ГОСУДАРСТВЕННЫЙ ГОРНЫЙ УНИВЕРСИТЕТ»

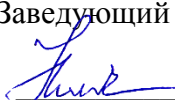
УТВЕРЖДАЮ
Заведующий кафедрой, д.э.н,
доцент
 Н.В. Мальцев

ДИСЦИПЛИНА «ОСНОВЫ ОПЕРАТИВНО – РОЗЫСКНОЙ ДЕЯТЕЛЬНОСТИ»

БИЛЕТ № 9

1. Ответьте на вопросы

1. Предмет судебного контроля за ОРД и его ограничения.
2. Условия для проведения оперативно-розыскного мероприятия.

2. Решите задачу

Володин, совершивший хулиганские действия, скрываясь от преследования, в подвале нежилого дома захватил ученика средней школы Матвеева (15 лет) и, угрожая его убийством, потребовал от сотрудников полиции оружие. Пресекая действия Володина, начальник полиции подполковник полиции М. применил оружие и выстрелом из табельного ПМ ранил его в бедро, после чего правонарушитель был задержан. Дайте юридическую оценку ситуации. Составьте письменный рапорт о применении огнестрельного оружия в конкретном случае?

МИНОБРНАУКИ РОССИИ

ФГБОУ ВО «УРАЛЬСКИЙ ГОСУДАРСТВЕННЫЙ ГОРНЫЙ УНИВЕРСИТЕТ»

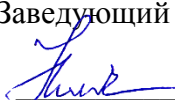
УТВЕРЖДАЮ
Заведующий кафедрой, д.э.н,
доцент
 Н.В. Мальцев

ДИСЦИПЛИНА «ОСНОВЫ ОПЕРАТИВНО – РОЗЫСКНОЙ ДЕЯТЕЛЬНОСТИ»

БИЛЕТ № 10

1. Ответьте на вопросы

1. Конфиденциальное содействие оперативно-розыскному органу, его основные формы.
2. Основания для проведения оперативно-розыскного мероприятия.

2. Решите задачу

Имеют ли право оперативно-розыскные органы использовать геномную информацию? (Свой ответ обоснуйте ссылкой на соответствующую норму Федерального закона от 3 декабря 2008 г. № 242-ФЗ «О государственной геномной регистрации в Российской Федерации»).

МИНОБРНАУКИ РОССИИ

ФГБОУ ВО «УРАЛЬСКИЙ ГОСУДАРСТВЕННЫЙ ГОРНЫЙ УНИВЕРСИТЕТ»

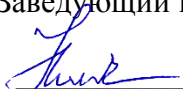
УТВЕРЖДАЮ
Заведующий кафедрой, д.э.н,
доцент
 Н.В. Мальцев

ДИСЦИПЛИНА «ОСНОВЫ ОПЕРАТИВНО – РОЗЫСКНОЙ ДЕЯТЕЛЬНОСТИ»

БИЛЕТ № 11

1. Ответьте на вопросы

1. Понятие оперативно-розыскного мероприятия. Нормативный перечень оперативно-розыскных мероприятий.

2. Прокурорский надзор за ОРД: круг уполномоченных прокуроров на осуществление прокурорского надзора за ОРД, содержание предмета прокурорского надзора за ОРД, права и обязанности прокурора в ОРД, поводы прокурорского надзора за ОРД.

2. Решите задачу

Ответьте, возможно ли в порядке ст. 125 УПК РФ обжаловать решения и действия должностных лиц органов, осуществляющих ОРД, по выявлению, пресечению преступлений, а также проверке поступивших заявлений и иных сообщений о совершенном или готовящемся преступлении в порядке поручения следователя, руководителя следственного органа и органа дознания? (Ответ обоснуйте ссылкой на соответствующий пункт Постановления Пленума Верховного Суда РФ от 10 февраля 2009 г. № 1 (в ред. от Постановлений Пленумов Верховного Суда РФ от 23 декабря 2010 г. № 31 и 9 февраля 2012 г. № 43 «О порядке рассмотрения судами жалоб в порядке статьи 125 Уголовно-процессуального кодекса Российской Федерации»)

МИНОБРНАУКИ РОССИИ

ФГБОУ ВО «УРАЛЬСКИЙ ГОСУДАРСТВЕННЫЙ ГОРНЫЙ УНИВЕРСИТЕТ»

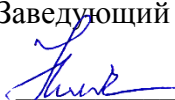
УТВЕРЖДАЮ
Заведующий кафедрой, д.э.н,
доцент
 Н.В. Мальцев

ДИСЦИПЛИНА «ОСНОВЫ ОПЕРАТИВНО – РОЗЫСКНОЙ ДЕЯТЕЛЬНОСТИ»

БИЛЕТ № 12

1. Ответьте на вопросы

1. Прокурорский надзор за ОРД: круг уполномоченных прокуроров на осуществление прокурорского надзора за ОРД, содержание предмета прокурорского надзора за ОРД, права и обязанности прокурора в ОРД, поводы прокурорского надзора за ОРД.

2. Понятие оперативно-розыскного мероприятия. Нормативный перечень оперативно-розыскных мероприятий.

2. Решите задачу

Судья, рассматривающий ходатайство органа, осуществляющего ОРД, о производстве действий, связанных с ограничением права на тайну телефонных переговоров, усмотрел в представленных ему материалах недостаточность обоснованности ходатайства и на этом основании отказал в рассмотрении материалов об ограничении этого конституционного права. Правильно ли судья подошел к оценке представленных в указанном случае материалов? (Ответ обоснуйте ссылкой на соответствующее положение в Определении Конституционного Суда РФ от 2 октября 2003 г. № 345-О).

МИНОБРНАУКИ РОССИИ

**ФГБОУ ВО «УРАЛЬСКИЙ ГОСУДАРСТВЕННЫЙ ГОРНЫЙ
УНИВЕРСИТЕТ»**

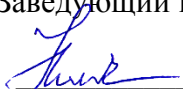
УТВЕРЖДАЮ
Заведующий кафедрой, д.э.н,
доцент
 Н.В. Мальцев

**ДИСЦИПЛИНА «ОСНОВЫ ОПЕРАТИВНО – РОЗЫСКНОЙ
ДЕЯТЕЛЬНОСТИ»**

БИЛЕТ № 13

1. Ответьте на вопросы

1. Основания для проведения оперативно-розыскного мероприятия.
2. Оперативно-поисковые меры: засада, облава, заслон, прочесывание местности, блокирование, погоня.

2. Решите задачу

В постановлении о заведении дела оперативного учета (ДОУ), в частности, было записано: «присвоить делу оперативной проверки - Гимназист - классификацию -Заведомо ложное сообщение об акте терроризма». Что в данном случае является окраской ДОУ?

МИНОБРНАУКИ РОССИИ

ФГБОУ ВО «УРАЛЬСКИЙ ГОСУДАРСТВЕННЫЙ ГОРНЫЙ УНИВЕРСИТЕТ»

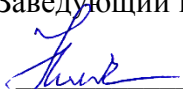
УТВЕРЖДАЮ
Заведующий кафедрой, д.э.н,
доцент
 Н.В. Мальцев

ДИСЦИПЛИНА «ОСНОВЫ ОПЕРАТИВНО – РОЗЫСКНОЙ ДЕЯТЕЛЬНОСТИ»

БИЛЕТ № 14

1. Ответьте на вопросы

1. Условия для проведения оперативно-розыскного мероприятия.
2. Предмет судебного контроля за ОРД и его ограничения.

2. Решите задачу

Осведомитель Сидоров, работающий на продовольственном рынке, сообщил работнику уголовного розыска о том, что день назад к нему подошел неизвестный человек с предложением купить у него по не большой цене автоматический пистолет Стечкина и патроны к нему. Сидоров назначил время для покупки «товара». Какое оперативно-розыскное мероприятие надо провести для изобличения сбытчика оружия и боеприпасов? Какие оперативно-служебные документы следует составить оперативному работнику?

МИНОБРНАУКИ РОССИИ

ФГБОУ ВО «УРАЛЬСКИЙ ГОСУДАРСТВЕННЫЙ ГОРНЫЙ УНИВЕРСИТЕТ»

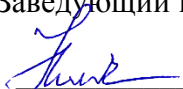
УТВЕРЖДАЮ
Заведующий кафедрой, д.э.н,
доцент
 Н.В. Мальцев

ДИСЦИПЛИНА «ОСНОВЫ ОПЕРАТИВНО – РОЗЫСКНОЙ ДЕЯТЕЛЬНОСТИ»

БИЛЕТ № 15

1. Ответьте на вопросы

1. Требования, предъявляемые к результатам ОРД, представляемым для решения вопроса о возбуждении уголовного дела.
2. Предоставление результатов ОРД дознавателю, органу дознания, следователю, прокурору или в суд: общая характеристика.

2. Решите задачу

Назовите, какое из двух нижеследующих вариантов определений оперативно-розыскного мероприятия «Наведение справок» является неверным и напишите почему.

(1) Наведение справок – это ОРМ, заключающееся в непосредственном получении документов (в том числе архивных), материалов из баз данных, а также путем направления запросов юридическим и физическим лицам, где располагается или может располагаться информация о физических и(или) юридических лицах, о фактах и обстоятельствах, имеющих значение для решения задач ОРД.

(2) Наведение справок – это ОРМ, заключающееся в непосредственном изучении документов (включая архивные), материалов баз данных, а также в направлении запросов юридическим и физическим лицам, где находится или может находиться информация о физических лицах, о фактах и обстоятельствах, имеющих значение для решения задач ОРД.

МИНОБРНАУКИ РОССИИ

ФГБОУ ВО «УРАЛЬСКИЙ ГОСУДАРСТВЕННЫЙ ГОРНЫЙ УНИВЕРСИТЕТ»

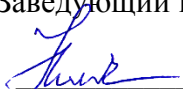
УТВЕРЖДАЮ
Заведующий кафедрой, д.э.н,
доцент
 Н.В. Мальцев

ДИСЦИПЛИНА «ОСНОВЫ ОПЕРАТИВНО – РОЗЫСКНОЙ ДЕЯТЕЛЬНОСТИ»

БИЛЕТ № 16

1. Ответьте на вопросы

1. Понятие оперативно-розыскных мер пресечения.
2. Определение и виды средств ОРД.

2. Решите задачу

Трое оперативных сотрудников осуществляли негласное наблюдение за тайным хищением нефти с помощью врезок в магистральный трубопровод. Результаты наблюдения старший из них Камов оформил актом, к которому приложил полученные фотоснимки преступной деятельности. О проведенном мероприятии Камов составил рапорт и передал все материалы в следственное подразделение органа внутренних дел для решения вопроса о возбуждении уголовного дела. Правильно ли оперативный сотрудник оформил передачу результатов оперативно-розыскной деятельности следователю? Перечислите документы, которые необходимы для предоставления результатов оперативно-розыскной деятельности дознавателю, органу дознания, следователю, прокурору или в суд.

МИНОБРНАУКИ РОССИИ

ФГБОУ ВО «УРАЛЬСКИЙ ГОСУДАРСТВЕННЫЙ ГОРНЫЙ УНИВЕРСИТЕТ»

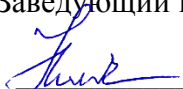
УТВЕРЖДАЮ
Заведующий кафедрой, д.э.н,
доцент
 Н.В. Мальцев

ДИСЦИПЛИНА «ОСНОВЫ ОПЕРАТИВНО – РОЗЫСКНОЙ ДЕЯТЕЛЬНОСТИ»

БИЛЕТ № 17

1. Ответьте на вопросы

1. Требования, предъявляемые к результатам ОРД, представляемым для подготовки и осуществления следственных и судебных действий.

2. Требования, предъявляемые к результатам ОРД, представляемым для использования в доказывании по уголовным делам.

2. Решите задачу

Оперативный сотрудник мысленно определился в том, что ему предстоит проводить оперативно-розыскные мероприятия для защиты данного объекта от преступного посягательства. Но в последующем появились сведения, что в действиях изучаемого объекта (лица) отсутствуют признаки преступления. Оперативник на основании таких сведений не стал проводить оперативно-розыскные мероприятия, руководствуясь п/п. 1 п. 2 ч. 1 ст. 7 Федерального закона «Об оперативно-розыскной деятельности». Верно ли поступил оперативный работник? (Ответ обоснуйте ссылкой на соответствующее положение Определения Конституционного Суда РФ от 22 апреля 2005 г. № 198-О.)

МИНОБРНАУКИ РОССИИ

**ФГБОУ ВО «УРАЛЬСКИЙ ГОСУДАРСТВЕННЫЙ ГОРНЫЙ
УНИВЕРСИТЕТ»**

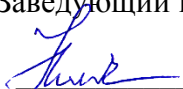
УТВЕРЖДАЮ
Заведующий кафедрой, д.э.н,
доцент
 Н.В. Мальцев

**ДИСЦИПЛИНА «ОСНОВЫ ОПЕРАТИВНО – РОЗЫСКНОЙ
ДЕЯТЕЛЬНОСТИ»**

БИЛЕТ № 18

1. Ответьте на вопросы

1. Требования, предъявляемые к результатам ОРД, представляемым для использования в доказывании по уголовным делам.

2. Виды лиц, привлекаемых к участию в ОРД.

2. Решите задачу

Судья областного суда дал разрешение оперативному органу на проведение оперативно-розыскного мероприятия в отношении судьи районного суда, против которого было возбуждено уголовное дело, но он не был привлечен в качестве обвиняемого по делу. Правомочно ли поступил судья?

МИНОБРНАУКИ РОССИИ

ФГБОУ ВО «УРАЛЬСКИЙ ГОСУДАРСТВЕННЫЙ ГОРНЫЙ УНИВЕРСИТЕТ»

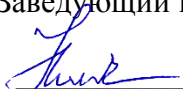
УТВЕРЖДАЮ
Заведующий кафедрой, д.э.н,
доцент
 Н.В. Мальцев

ДИСЦИПЛИНА «ОСНОВЫ ОПЕРАТИВНО – РОЗЫСКНОЙ ДЕЯТЕЛЬНОСТИ»

БИЛЕТ № 19

1. Ответьте на вопросы

1. Предоставление результатов ОРД дознавателю, органу дознания, следователю, прокурору или в суд: общая характеристика.

2. Права, обязанности и юридическая ответственность оперативника.

2. Решите задачу

Оперуполномоченный Жуков получил информацию о том, что ранее судимый за кражи Корнеев нигде не работает, употребляет наркотики. Изредка появляется на рынке, где сбывает какие-то вещи. Ранее в производстве Жукова на Корнеева имелось дело предварительной оперативной проверки, которое оперуполномоченным было прекращено.

Можно ли поднять из архива и возобновить производством прекращенное ДПОП?

МИНОБРНАУКИ РОССИИ

**ФГБОУ ВО «УРАЛЬСКИЙ ГОСУДАРСТВЕННЫЙ ГОРНЫЙ
УНИВЕРСИТЕТ»**

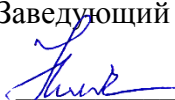
УТВЕРЖДАЮ
Заведующий кафедрой, д.э.н,
доцент
 Н.В. Мальцев

**ДИСЦИПЛИНА «ОСНОВЫ ОПЕРАТИВНО – РОЗЫСКНОЙ
ДЕЯТЕЛЬНОСТИ»**

БИЛЕТ № 20

1. Ответьте на вопросы

1. Определение и виды средств ОРД.
2. Понятие оперативного сотрудника и его юридический статус.

2. Решите задачу

Для получения оперативно-значимой информации в среде молодёжной группировки, занимающейся кражами из автомашин, оперативно-розыскной орган заключил контракт о конфиденциальном сотрудничестве с 17-ти летним «А» на возмездной основе. Определите правомерность условия заключения оперативно-розыскного контракта в данном случае.

МИНОБРНАУКИ РОССИИ

**ФГБОУ ВО «УРАЛЬСКИЙ ГОСУДАРСТВЕННЫЙ ГОРНЫЙ
УНИВЕРСИТЕТ»**

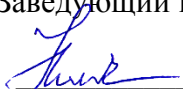
УТВЕРЖДАЮ
Заведующий кафедрой, д.э.н,
доцент
 Н.В. Мальцев

**ДИСЦИПЛИНА «ОСНОВЫ ОПЕРАТИВНО – РОЗЫСКНОЙ
ДЕЯТЕЛЬНОСТИ»**

БИЛЕТ № 21

1. Ответьте на вопросы

1. Оперативно-поисковые меры: засада, облава, заслон, прочесывание местности, блокирование, погоня.
2. Оперативно-розыскные органы.

2. Решите задачу

Директор коммерческого банка обратился к начальнику полиции с просьбой о прослушивании домашнего телефона в связи с неоднократными угрозами в его адрес. Начальник полиции отказал в просьбе, пояснив, что прослушивание телефонных переговоров возможно только с разрешения суда и порекомендовал заявителю обратиться в суд. Является ли в данном случае банкир лицом, защищаемым в оперативно-розыскной деятельности. Каков порядок осуществления прослушивания телефонных переговоров в данном

МИНОБРНАУКИ РОССИИ

**ФГБОУ ВО «УРАЛЬСКИЙ ГОСУДАРСТВЕННЫЙ ГОРНЫЙ
УНИВЕРСИТЕТ»**

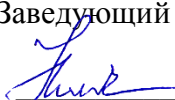
УТВЕРЖДАЮ
Заведующий кафедрой, д.э.н,
доцент
 Н.В. Мальцев

**ДИСЦИПЛИНА «ОСНОВЫ ОПЕРАТИВНО – РОЗЫСКНОЙ
ДЕЯТЕЛЬНОСТИ»**

БИЛЕТ № 22

1. Ответьте на вопросы

1. Предмет судебного контроля за ОРД и его ограничения.
2. Правовые источники ОРД.

2. Решите задачу

Имеют ли право оперативно-розыскные органы использовать геномную информацию? (Свой ответ обоснуйте ссылкой на соответствующую норму Федерального закона от 3 декабря 2008 г. № 242-ФЗ «О государственной геномной регистрации в Российской Федерации»).

МИНОБРНАУКИ РОССИИ

**ФГБОУ ВО «УРАЛЬСКИЙ ГОСУДАРСТВЕННЫЙ ГОРНЫЙ
УНИВЕРСИТЕТ»**

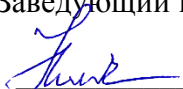
УТВЕРЖДАЮ
Заведующий кафедрой, д.э.н,
доцент
 Н.В. Мальцев

**ДИСЦИПЛИНА «ОСНОВЫ ОПЕРАТИВНО – РОЗЫСКНОЙ
ДЕЯТЕЛЬНОСТИ»**

БИЛЕТ № 23

1. Ответьте на вопросы

1. Прокурорский надзор за ОРД: круг уполномоченных прокуроров на осуществление прокурорского надзора за ОРД, содержание предмета прокурорского надзора за ОРД, права и обязанности прокурора в ОРД, поводы прокурорского надзора за ОРД.

2. Требования, предъявляемые к результатам ОРД, представляемым для решения вопроса о возбуждении уголовного дела.

2. Решите задачу

Володин, совершивший хулиганские действия, скрываясь от преследования, в подвале нежилого дома захватил ученика средней школы Матвеева (15 лет) и, угрожая его убийством, потребовал от сотрудников полиции оружие. Пресекая действия Володина, начальник полиции подполковник полиции М. применил оружие и выстрелом из табельного ПМ ранил его в бедро, после чего правонарушитель был задержан. Дайте юридическую оценку ситуации. Составьте письменный рапорт о применении огнестрельного оружия в конкретном случае?

МИНОБРНАУКИ РОССИИ

ФГБОУ ВО «УРАЛЬСКИЙ ГОСУДАРСТВЕННЫЙ ГОРНЫЙ УНИВЕРСИТЕТ»

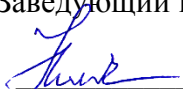
УТВЕРЖДАЮ
Заведующий кафедрой, д.э.н,
доцент
 Н.В. Мальцев

ДИСЦИПЛИНА «ОСНОВЫ ОПЕРАТИВНО – РОЗЫСКНОЙ ДЕЯТЕЛЬНОСТИ»

БИЛЕТ № 24

1. Ответьте на вопросы

1. Понятие оперативно-розыскного мероприятия. Нормативный перечень оперативно-розыскных мероприятий.
2. Понятие оперативно-розыскных мер пресечения.

2. Решите задачу

Ответьте, возможно ли в порядке ст. 125 УПК РФ обжаловать решения и действия должностных лиц органов, осуществляющих ОРД, по выявлению, пресечению преступлений, а также проверке поступивших заявлений и иных сообщений о совершенном или готовящемся преступлении в порядке поручения следователя, руководителя следственного органа и органа дознания? (Ответ обоснуйте ссылкой на соответствующий пункт Постановления Пленума Верховного Суда РФ от 10 февраля 2009 г. № 1 (в ред. от Постановлений Пленумов Верховного Суда РФ от 23 декабря 2010 г. № 31 и 9 февраля 2012 г. № 43 «О порядке рассмотрения судами жалоб в порядке статьи 125 Уголовно-процессуального кодекса Российской Федерации»)

МИНОБРНАУКИ РОССИИ

**ФГБОУ ВО «УРАЛЬСКИЙ ГОСУДАРСТВЕННЫЙ ГОРНЫЙ
УНИВЕРСИТЕТ»**

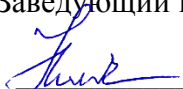
УТВЕРЖДАЮ
Заведующий кафедрой, д.э.н,
доцент
 Н.В. Мальцев

**ДИСЦИПЛИНА «ОСНОВЫ ОПЕРАТИВНО – РОЗЫСКНОЙ
ДЕЯТЕЛЬНОСТИ»**

БИЛЕТ № 25

1. Ответьте на вопросы

1. Условия для проведения оперативно-розыскного мероприятия.
2. Основания для проведения оперативно-розыскного мероприятия.

2. Решите задачу

Осведомитель Сидоров, работающий на продовольственном рынке, сообщил работнику уголовного розыска о том, что день назад к нему подошел неизвестный человек с предложением купить у него по не большой цене автоматический пистолет Стечкина и патроны к нему. Сидоров назначил время для покупки «товара». Какое оперативно-розыскное мероприятие надо провести для изобличения сбытчика оружия и боеприпасов? Какие оперативно-служебные документы следует составить оперативному работнику?

МИНОБРНАУКИ РОССИЙСКОЙ ФЕДЕРАЦИИ

ФГБОУ ВО «Уральский государственный горный университет»



УТВЕРЖДАЮ

профессор учебно-методическому
комплексу

С.А. Уповор

24.06.2021

Рабочая программа дисциплины

ОП.15. СУДЕБНАЯ МЕДИЦИНА и СУДЕБНАЯ ПСИХИАТРИЯ

Специальность

40.02.02 Правоохранительная деятельность

программа подготовки специалистов среднего звена
на базе среднего общего образования

год набора: 2021

Автор: Суднева Е.М., ст. преподаватель

Одобрены на заседании кафедры

Антикризисного управления и оценоч-
ной деятельности

(название кафедры)

Зав.кафедрой

(подпись)

Мальцев Н.В.

(Фамилия И.О.)

Протокол №10 от 22.06.2021

(Дата)

Рассмотрены методической ко-
миссией

Инженерно-экономического
факультета

(название факультета)

Председатель

(подпись)

Мочалова Л.А.

(Фамилия И.О.)

Протокол № 10 от 18.06.2021

(Дата)

Екатеринбург
2021

**Рабочая программа дисциплины согласована с выпускающей кафедрой
Антикризисного управления и оценочной деятельности**

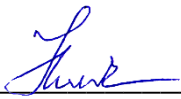
Заведующий кафедрой  Н.В. Мальцев
подпись *И.О. Фамилия*

**Аннотация рабочей программы дисциплины
«СУДЕБНАЯ МЕДИЦИНА и СУДЕБНАЯ ПСИХИАТРИЯ»**

Трудоемкость дисциплины: 75 час.

Цель дисциплины:

- формирование основ знаний в области судебной медицины и судебной психиатрии;
- получение практических навыков в отношении назначения судебно-медицинской и судебно-психиатрической экспертизы;
- выработка алгоритмов интерпретации результатов судебно-медицинской судебно-психиатрической экспертизы для повышения эффективности следствия, суда и защиты.

Место дисциплины в структуре ОПОП: «Судебная медицина и судебная психиатрия» является общепрофессиональной дисциплиной, входит в профессиональный учебный цикл.

В результате освоения дисциплины обучающийся должен **уметь:**

Формируемые компетенции:

Общие (ОК):

ОК 1. Понимать сущность и социальную значимость своей будущей профессии, проявлять к ней устойчивый интерес;

ОК 9. Устанавливать психологический контакт с окружающими.

Профессиональные (ПК):

ПК 1.1. Юридически квалифицировать факты, события и обстоятельства. Принимать решения и совершать юридические действия в точном соответствии с законом.

ПК 1.9. Оказывать первую (доврачебную) медицинскую помощь.

Результат изучения дисциплины:

Уметь:

- проводить осмотр места происшествия и трупа, устанавливать факт наступления смерти, фиксировать в протоколе осмотра позу трупа и данные его наружного осмотра с описанием одежды, трупных явлений, повреждений, ориентировочно устанавливать давность наступления смерти;
- обнаруживать, фиксировать, изымать и упаковывать вещественные доказательства биологического происхождения;
- правильно формулировать вопросы для производства судебно-медицинской экспертизы;
- анализировать и правильно оценивать содержание судебно-медицинского заключения;
- получать информацию о субъективном и объективном анамнезе;
- оформлять необходимую документацию, предусмотренную судебно-психиатрической экспертизой;
- описывать психическое состояние личности.

Знать:

- положение законодательства о судебно-медицинской экспертизе;
- объекты судебно-медицинского исследования;
- положения законодательства о порядке назначения и проведения судебно-медицинских экспертиз, освидетельствования, изъятия образцов для сравнительного исследования;
- особенности осмотра места происшествия при обнаружении трупа;
- судебно-медицинскую документацию;
- содержание судебно-медицинского заключения;
- основные понятия судебной психиатрии;
- основные законодательства о психиатрической помощи;
- сущность психических расстройств;

- правовые и процессуальные аспекты судебно-психиатрической экспертизы и принудительного лечения.

1 ЦЕЛИ ОСВОЕНИЯ ДИСЦИПЛИНЫ

Целью освоения учебной дисциплины «СУДЕБНАЯ МЕДИЦИНА и СУДЕБНАЯ ПСИХИАТРИЯ»

- формирование основ знаний в области судебной медицины и судебной психиатрии;
- получение практических навыков в отношении назначения судебно-медицинской и судебно-психиатрической экспертизы;
- выработка алгоритмов интерпретации результатов судебно-медицинской судебно-психиатрической экспертизы для повышения эффективности следствия, суда и защиты.

2 ПЕРЕЧЕНЬ ПЛАНИРУЕМЫХ РЕЗУЛЬТАТОВ ОБУЧЕНИЯ ПО ДИСЦИПЛИНЕ

Результатом освоения дисциплины «СУДЕБНАЯ МЕДИЦИНА и СУДЕБНАЯ ПСИХИАТРИЯ» является формирование у обучающихся следующих компетенций:

Общие компетенции (ОК):

ОК 1. Понимать сущность и социальную значимость своей будущей профессии, проявлять к ней устойчивый интерес;

ОК 9. Устанавливать психологический контакт с окружающими;

Профессиональные компетенции (ПК):

ПК 1.1. Юридически квалифицировать факты, события и обстоятельства. Принимать решения и совершать юридические действия в точном соответствии с законом.

ПК 1.9. Оказывать первую (доврачебную) медицинскую помощь.

В результате освоения дисциплины обучающийся должен:

Знать:	<ul style="list-style-type: none">- положение законодательства о судебно-медицинской экспертизе;- объекты судебно-медицинского исследования;- положения законодательства о порядке назначения и проведения судебно-медицинских экспертиз, освидетельствования, изъятия образцов для сравнительного исследования;- особенности осмотра места происшествия при обнаружении трупа;- судебно-медицинскую документацию;- содержание судебно-медицинского заключения;- основные понятия судебной психиатрии;- основные законодательства о психиатрической помощи;- сущность психических расстройств;- правовые и процессуальные аспекты судебно-психиатрической экспертизы и принудительного лечения.
Уметь:	<ul style="list-style-type: none">- проводить осмотр места происшествия и трупа, устанавливать факт наступления смерти, фиксировать в протоколе осмотра позу трупа и данные его наружного осмотра с описанием одежды, трупных явлений, повреждений, ориентировочно устанавливать давность наступления смерти;- обнаруживать, фиксировать, изымать и упаковывать вещественные доказательства биологического происхождения;- правильно формулировать вопросы для производства судебно-медицинской экспертизы;- анализировать и правильно оценивать содержание судебно-медицинского заключения;- получать информацию о субъективном и объективном анамнезе;- оформлять необходимую документацию, предусмотренную судебно-психиатрической экспертизой;- описывать психическое состояние личности.

3 МЕСТО ДИСЦИПЛИНЫ В СТРУКТУРЕ ОБРАЗОВАТЕЛЬНОЙ ПРОГРАММЫ

Дисциплина «СУДЕБНАЯ МЕДИЦИНА и СУДЕБНАЯ ПСИХИАТРИЯ» является общепрофессиональной дисциплиной (вариативной части) профессионального учебного цикла учебного плана по специальности 40.02.02 Правоохранительная деятельность.

4 ОБЪЕМ ДИСЦИПЛИНЫ С УКАЗАНИЕМ КОЛИЧЕСТВА АКАДЕМИЧЕСКИХ ЧАСОВ, ВЫДЕЛЕННЫХ НА РАБОТУ ОБУЧАЮЩИХСЯ ВО ВЗАИМОДЕЙСТВИИ С ПРЕПОДАВАТЕЛЕМ (ПО ВИДАМ УЧЕБНЫХ ЗАНЯТИЙ) И НА САМОСТОЯТЕЛЬНУЮ РАБОТУ

Общая (макс.)	Трудоемкость дисциплины во взаимодействии с преподавателем							СР
	лекции	практ.зан./семинары	лабор.зан	консультации	курсовые работы (проекты)	зачет	экз.	
Очная форма								
75	34	16	-	11	-	+	-	14
Заочная форма								
75	8	6	-	-	-	+	-	61

5 СОДЕРЖАНИЕ ДИСЦИПЛИНЫ, СТРУКТУРИРОВАННОЕ ПО ТЕМАМ (РАЗДЕЛАМ) С УКАЗАНИЕМ ОТВЕДЕННОГО НА НИХ КОЛИЧЕСТВА АКАДЕМИЧЕСКИХ ЧАСОВ И ВИДОВ УЧЕБНЫХ ЗАНЯТИЙ

5.1 Тематический план изучения дисциплины

Тема, раздел	Работа обучающихся во взаимодействии с преподавателем			Самост. работа	Осваиваемые элементы компетенций	Наименование оценочного средства
	лекции	практ. занятия./семинары	лаборат. занятия			
Введение						
Раздел 1 Судебная медицина						
Тема 1. Ведение в курс судебной медицины. Процессуальные и организационные основы судебно-медицинской экспертизы (СМЭ).	2			2	ОК 1, ОК 9	тест
Тема 2. Учение о смерти и трупных изменениях. Определение давности наступления смерти.	2	2			ОК 1.	тест
Тема 3. Повреждения от действий тупых предметов	2	2			ПК 1.9	тест
Тема 4. Транспортная травма. Повреждения при падении с высоты	2	2			ПК 1.9	тест
Тема 5. Повреждения от действия огнестрельного оружия. Повреждения острыми предметами.	2			2	ПК 1.9.	тест
Тема 6. Судебно-медицинские аспекты асфиксии и гипоксии.	2			2	ПК 1.9.	тест
Тема 7. Повреждения от воздействия физиче-	2			2	ПК 1.9.	тест

ских факторов.						
Тема 8. Судебно-медицинская токсикология.	2	4			ПК 1.9.	тест
Тема 9. Осмотр трупа на месте его обнаружения. Экспертиза вещественных доказательств биологического происхождения	2			2	ПК 1.9. ПК 1.1.	тест
Тема 10. Судебно-медицинская экспертиза живых лиц.	2	2			ОК 9. ПК 1.1.	тест
Раздел 2. Судебная психиатрия.						
Тема 1. Введение в курс судебной психиатрии. Организованные и процессуальные основы судебно-психиатрической экспертизы (СПЭ)	2			2	ОК 1. ПК 1.1.	тест
Тема 2. Общие сведения о деятельности головного мозга. Причины и признаки психических расстройств.	2				ОК 9.	тест
Тема 3. Травмы головного мозга. Нарушения психики при инфекционных заболеваниях.	2			2	ОК 9.	тест
Тема 4. Шизофрения. Эпилепсия. Маниакально-депрессивный психоз.	2	2			ОК 9.	тест
Тема 5. Психические расстройства позднего возраста. Психопатия.	2	2			ОК 9.	тест
Тема 6. Алкоголизация и преступность.	2				ОК 9.	тест
Тема 7. Олигофрения. Реактивные состояния. Симуляция психических расстройств	2				ОК 9.	тест
ИТОГО	34	16		14		
Консультации	11					
Промежуточная аттестация						зачет

5.2 Содержание учебной дисциплины

Введение	1	Цели и задачи курса. Рекомендации по организации самостоятельной работы, использованию литературы и нормативной документации.
	2	Основные направления современного развития учебной дисциплины – «Судебная медицина и судебная психиатрия»
Раздел 1 Судебная медицина		
Тема 1. Введение в курс судебной медицины. Процессуальные и организационные основы судебно-медицинской экспертизы (СМЭ).	1	Определение судебной медицины. Связь судебной медицины с другими медицинскими, естественными и юридическими науками..
	2	Предмет, содержание и задачи судебной медицины, система предмета. Понятие о судебно-медицинском исследовании и судебно-медицинской экспертизе в уголовном и гражданском процессах. Понятие «судебно-медицинский эксперт» и «врач – эксперт».
	3	Организация и структура судебно-медицинской экспертизы в РФ. Основные нормативные акты, регламентирующие деятельность судебно-медицинских учреждений и судебно-медицинских экспертов.
	4	Виды судебно-медицинских экспертиз. Судебно-медицинская документация. Заключение эксперта как источник доказательств по делам о преступлениях против жизни и здоровья граждан.
Тема 2. Учение о смерти и трупных изменениях.		
	1	Учение о смерти. Терминальные состояния. Клиническая и биологическая смерть. Констатация факта смерти, ее признаки, установление. Понятие о та-

Определение давности наступления смерти.		натогенезе. Морфологические признаки остро наступившей смерти. Агональная смерть..
	2	Ориентировочные и достоверные признаки смерти. Судебно-медицинская характеристика и значение ранних и поздних трупных изменений. Сроки развития трупных изменений в зависимости от условий, в которых находился труп. Методы исследования ранних трупных изменений, используемые в судебной медицине.
	3	Ориентировочное установление давности смерти по выраженности трупных изменений, возможности решения других экспертных вопросов. Искусственная консервация трупов. Разрушение трупов животными, насекомыми, растениями.
Тема 3. Повреждения от действий тупых предметов		
	1	Факторы внешней среды, приводящие к образованию повреждений. Прижизненные и посмертные (умышленные и случайные) телесные повреждения, последовательность их причинения. Механические повреждения, их классификация. Причины смерти при механических повреждениях. Методика описания повреждений.
	2	Установление давности причинения повреждений. Классификация трупных твердых предметов. Механизмы возникновения повреждения от тупых предметов. Морфологическая характеристика ссадин, кровоподтеков, ран от действия трупных твердых предметов, судебно-медицинское назначение.
	3	Повреждения, причиняемые частям тела человека. Переломы: определение понятия, механизмы и условия, влияющие на образование переломов. Локальные и конструкционные переломы. Повреждение оболочек и вещества головного мозга и внутренних органов от действия тупых твердых предметов. Возможности установления орудия травмы по морфологии повреждений. Общие представления об исследованиях по идентификации орудий и их диагностика по особенностям и свойствам травмы.
Тема 4. Транспортная травма. Повреждения при падении с высоты		
	1	Общая характеристика современной транспортной травмы, ее место в структуре насильственной смерти. Виды транспортной травмы. Автомобильная травма. Определение понятия. Виды автомобильной травмы. Механизмы и фазы возникновения повреждений при каждом из них. Морфологическая характеристика возникающих при этом повреждений. Специфические и характерные повреждения..
	2	Мотоциклетная травма. Механизмы и фазы возникновения повреждений при каждом из них. Морфологическая характеристика возникающих при этом повреждений. Специфические и характерные повреждения. Тракторная травма. Особенности повреждений.
	3	Особенности осмотра места происшествия и трупа при дорожно-транспортных происшествиях и техники судебно-медицинского исследования трупа.
	4	Железнодорожная травма: определение понятия, виды травмы, морфологическая характеристика повреждений при них. Особенности осмотра трупа при подозрении на железнодорожную травму. Краткие сведения об авиационных и водных травмах.
Тема 5. Повреждения от действия огнестрельного оружия. Повреждения острыми предметами.		
	1	Огнестрельное оружие. Пулевые огнестрельные повреждения.
	2	Особенности судебно-медицинской экспертизы при множественных огнестрельных повреждениях.
	3	Взрывная травма.
Тема 6. Судебно-медицинские аспекты асфиксии и гипоксии.		
	1	Понятие о гипоксии и механической асфиксии, ее виды. Патофизиология асфиксии.
	2	Странгуляционная и компрессионная асфиксия
	3	Утопление, его виды.
	4	Патогенез и морфологические изменения при различных видах механической

		асфиксии, их судебно- медицинская оценка
Тема 7. Повреждения от воздействия физических факторов.	1	Термические поражения. Электротравма.
	2	Экспертиза трупов, обнаруженных в очаге пожара.
	3	Признаки сжигания трупов с целью сокрытия следов преступления. Сжигание трупов в печах.
	4	Вопросы , решаемые судебно-медицинской экспертизой при действии термических поражений.
Тема 8. Судебно-медицинская токсикология		1. Понятие о ядах, их классификация по химическому составу и механизм действия. 2. Отравление деструктивными и гемотропными ядами. Отравление ядохимикатами. отравление этиловым спиртом и спиртосодержащими жидкостями. Судебно-медицинская диагностика. 3. Пищевые отравления. Классификация. Особенности осмотра места происшествия и судебно-медицинская экспертиза при пищевых отравлениях.
Тема 9. Осмотр трупа на месте его обнаружения. Экспертиза вещественных доказательств биологического происхождения.	1	Регламентация и порядок осмотра трупа на месте его обнаружения в соответствии с УПК РФ. Порядок, методика, стадии осмотра трупа. Поиск, обнаружение, изъятие упаковка вещественных доказательств биологического происхождения.
	2	Особенности осмотра при транспортной травме, огнестрельных повреждениях, механической асфиксии, термических поражениях и отравлениях.
	3	Экспертиза крови и ее следов. Методы лабораторной диагностики. Понятие о медико- криминалистической экспертизе.
Тема 10. Судебно-медицинская экспертиза живых лиц.	1	Поводы и организация судебно-медицинской экспертизы потерпевших, подозреваемых и других лиц. Юридическая квалификация телесных повреждений и вреда здоровью.
	2	Правила судебно-медицинского определения тяжести вреда здоровью. Критерии причинения вреда здоровью. Способы причинения телесных повреждений.
	3	Общие представления о судебно-медицинской экспертизе состояния здоровья, притворных и искусственных болезней.
Раздел 2. Судебная психиатрия.		
Тема 1. Введение в курс судебной психиатрии. Организованные и процессуальные основы судебно-психиатрической экспертизы (СПЭ)		1. Определение судебной психиатрии. Понятие, предмет, цель, задачи, основные направления и методы судебной психиатрии Общая структура судебно-психиатрической службы. Методы исследования. 2. Понятие психической болезни. Этапы ее развития. 3. Судебно-психиатрическая экспертиза в уголовном и гражданском процессах. 4. Структура учреждений судебно-психиатрической экспертизы в РФ.
Тема 2. Общие сведения о деятельности головного мозга. Причины и признаки психических расстройств.		1. Строение и функции нервной системы. 2. Основные причины психических расстройств. Понятие симптомов и синдромов. 3. Виды амнезий. Расстройства памяти интеллекта. Общая характеристика интеллектуальных расстройств. 4. Основные эмоциональные расстройства. Навязчивые состояния. Степени расстройства сознания.
Тема 3. Травмы головного мозга. Нарушения психики при инфекционных заболеваниях.		1. Понятие психических нарушений при травмах головного мозга. Причина возникновения расстройств и их виды. судебно-психиатрическая оценка больных. Посттравматический синдром. 2. Энцефалиты. Судебно-психиатрическая оценка. 3. Сифилитическое заболевание нервной системы. Сифилис мозга. Судебно-психиатрическая оценка больных с сифилитическим заболеванием нервной системы.

Тема 4. Шизофрения. Эпилепсия. Маниакально-депрессивный психоз.	1. Шизофрения. Основные симптомы шизофрении. Клиника, формы и течение. Судебно-психиатрическая оценка. 2. Эпилепсия: симптомы и виды. Эпилепсия как самостоятельное заболевание, эпилептиформные синдромы. принципы судебно-психиатрической оценки. 3. Маниакально-депрессивный психоз. Фазы МДП, Судебно-психиатрическая оценка маниакально-депрессивного психоза								
Тема 5. Психические расстройства позднего возраста. Психопатия.	1. Психические нарушения предстарческого и старческого возраста, признаки и формы течения. Экспертная оценка этих больных. 2. Понятие, причины и условия психопатий. Расстройства влечений при психопатиях. Экспертная оценка этих нарушений.								
Тема 6. Алкоголизация и преступность.	1. Этиловый алкоголь: общие понятия о степенях опьянения и доказательствах его наличия в организме. Патологическое опьянение и его виды. Криминалистическое значение патологического опьянения, его распознавание по свидетельским показаниям 2. Дипсомания. алкогольные психозы. 3. Общие сведения о хроническом алкоголизме, токсикомании и наркомании.								
Тема 7. Олигофрения. Реактивные состояния. Симуляция психических расстройств.	<table border="1"> <tr> <td>1.</td> <td>Понятие олигофрении. Признаки, формы, причины возникновения олигофрении.</td> </tr> <tr> <td>2.</td> <td>Экспертная оценка общественно-опасных деяний олигофренов.</td> </tr> <tr> <td>3.</td> <td>Реактивные состояния. Виды, формы причины возникновения. Неврозы. Судебно-психиатрическая оценка лиц с реактивными состояниями.</td> </tr> <tr> <td>4.</td> <td>Симуляция психических расстройств. виды симуляции психических расстройств, распознавание симуляции, диссимуляции. Распознавание диссимуляции.</td> </tr> </table>	1.	Понятие олигофрении. Признаки, формы, причины возникновения олигофрении.	2.	Экспертная оценка общественно-опасных деяний олигофренов.	3.	Реактивные состояния. Виды, формы причины возникновения. Неврозы. Судебно-психиатрическая оценка лиц с реактивными состояниями.	4.	Симуляция психических расстройств. виды симуляции психических расстройств, распознавание симуляции, диссимуляции. Распознавание диссимуляции.
1.	Понятие олигофрении. Признаки, формы, причины возникновения олигофрении.								
2.	Экспертная оценка общественно-опасных деяний олигофренов.								
3.	Реактивные состояния. Виды, формы причины возникновения. Неврозы. Судебно-психиатрическая оценка лиц с реактивными состояниями.								
4.	Симуляция психических расстройств. виды симуляции психических расстройств, распознавание симуляции, диссимуляции. Распознавание диссимуляции.								

5.3 Содержание практических занятий

Тема 1. Учение о смерти и трупных изменениях. Определение давности наступления смерти.

Форма проведения занятия - *опросная*.

Основные вопросы:

Учение о смерти. Терминальные состояния. Клиническая и биологическая смерть. Констатация факта смерти, ее признаки, установление. Понятие о танатогенезе. Морфологические признаки остро наступившей смерти. Агональная смерть.

Ориентировочные и достоверные признаки смерти. Судебно-медицинская характеристика и значение ранних и поздних трупных изменений. Сроки развития трупных изменений в зависимости от условий, в которых находился труп. Методы исследования ранних трупных изменений, используемые в судебной медицине.

Ориентировочное установление давности смерти по выраженности трупных изменений, возможности решения других экспертных вопросов. Искусственная консервация трупов. Разрушение трупов животными, насекомыми, растениями.

Тема 2. Повреждения от действий тупых предметов

Форма проведения занятия – *решение кейс-задач*

Основные вопросы:

решение кейс-задач

Тема 3. Транспортная травма. Повреждения при падении с высоты

Форма проведения занятия – *решение кейс-задач*

Основные вопросы:

Общая характеристика современной транспортной травмы, ее место в структуре насильственной смерти. Виды транспортной травмы. Автомобильная травма. Определение понятия. Виды автомобильной травмы. Механизмы и фазы возникновения повреждений при каждом из них. Морфологическая характеристика возникающих при этом повреждений. Специфические и характерные повреждения..

Мотоциклетная травма. Механизмы и фазы возникновения повреждений при каждом из них. Морфологическая характеристика возникающих при этом повреждений. Специфические и характерные повреждения. Тракторная травма. Особенности повреждений.

Особенности осмотра места происшествия и трупа при дорожно-транспортных происшествиях и техники судебно-медицинского исследования трупа.

Железнодорожная травма: определение понятия, виды травмы, морфологическая характеристика повреждений при них. Особенности осмотра трупа при подозрении на железнодорожную травму. Краткие сведения об авиационных и водных травмах.

Тема 4. Судебно-медицинская токсикология.

Форма проведения занятия – *решение ситуационных задач*

Основные вопросы:

1. Понятие о ядах, их классификация по химическому составу и механизм действия.
2. Отравление деструктивными и гемотропными ядами. Отравление ядохимикатами.

отравление этиловым спиртом и спиртосодержащими жидкостями. Судебно-медицинская диагностика.

3. Пищевые отравления. Классификация. Особенности осмотра места происшествия и судебно-медицинская экспертиза при пищевых отравлениях.

Тема 5. Судебно-медицинская экспертиза живых лиц.

Форма проведения занятия – *решение ситуационных задач*

Основные вопросы/задания:

Поводы и организация судебно-медицинской экспертизы потерпевших, подозреваемых и других лиц. Юридическая квалификация телесных повреждений и вреда здоровью.

Правила судебно-медицинского определения тяжести вреда здоровью. Критерии причинения вреда здоровью. Способы причинения телесных повреждений.

Общие представления о судебно-медицинской экспертизе состояния здоровья, притворных и искусственных болезней.

Тема 6. Шизофрения. Эпилепсия. Маниакально-депрессивный психоз.

Форма проведения занятия – *решение ситуационных задач*

Основные вопросы/задания:

1. Шизофрения. Основные симптомы шизофрении. Клиника, формы и течение. Судебно-психиатрическая оценка.
2. Эпилепсия: симптомы и виды. Эпилепсия как самостоятельное заболевание, эпилептиформные синдромы. принципы судебно-психиатрической оценки.
3. Маниакально-депрессивный психоз. Фазы МДП, Судебно-психиатрическая оценка маниакально-депрессивного психоза

Тема 7. Психические расстройства позднего возраста. Психопатия.

Форма проведения занятия – *решение ситуационных задач*

Основные вопросы/задания:

1. Психические нарушения предстарческого и старческого возраста, признаки и формы течения. Экспертная оценка этих больных.
2. Понятие, причины и условия психопатий. Расстройства влечений при психопатиях. Экспертная оценка этих нарушений.

Консультации

Формы проведения консультаций: индивидуальные и (или) групповые.

6 ПЕРЕЧЕНЬ УЧЕБНО-МЕТОДИЧЕСКОГО ОБЕСПЕЧЕНИЯ ДЛЯ САМОСТОЯТЕЛЬНОЙ РАБОТЫ ОБУЧАЮЩИХСЯ ПО ДИСЦИПЛИНЕ

Для организации самостоятельной работы обучающихся по изучению дисциплины «СУДЕБНАЯ МЕДИЦИНА и СУДЕБНАЯ ПСИХИАТРИЯ» кафедрой подготовлены *Методические указания по организации самостоятельной работы и задания для обучающихся специальности 40.02.02 Правоохранительная деятельность.*

Обоснование затрат времени на самостоятельную работу обучающихся (СРО)

Суммарный объем часов на СРО *очной формы обучения* составляет 75 часов.

№ п/п	Виды самостоятельной работы	Единица измерения	Норма времени, час	Расчетная трудоемкость СРО по нормам, час.	Принятая трудоемкость СРО, час.
1	Повторение материала лекций	1 час	0,1-4,0	0,1 x 34= 3,1	3
2	Самостоятельное изучение тем дисциплины	1 раздел	1,0-8,0	1,0 x 2 = 2	2
3	Ответы на вопросы для самопроверки (самоконтроля)	1 тема	0,3-0,5	0,3 x 10= 3	3
5	Подготовка к практическим (семинарским, лабораторным) занятиям	1 занятие	0,3-2,0	0,8 x 4= 3,2	3
8	Подготовка к тестированию	1 тест по теме	0,1-0,5	0,3 x 10=3	3
	Итого:				14

Суммарный объем часов на СРО *заочной формы обучения* составляет 61 часов.

№ п/п	Виды самостоятельной работы	Единица измерения	Норма времени, час	Расчетная трудоемкость СРО по нормам, час.	Принятая трудоемкость СРО, час.
1	Повторение материала лекций	1 час	0,1-4,0	1,0 x 8= 8	8
2	Самостоятельное изучение тем дисциплины	1 тема	1,0-8,0	3,0 x 12 = 36	36
3	Ответы на вопросы для самопроверки (самоконтроля)	1 тема	0,3-0,5	0,3 x 17= 5,1	5
5	Подготовка к практическим (семинарским, лабораторным) занятиям	1 занятие	0,3-2,0	0,8 x 6= 4,8	3
8	Подготовка к зачету	1 зачет	4,0-9,0	9,0 x 1=9	9
	Итого:				61

7 ТЕКУЩИЙ КОНТРОЛЬ И ПРОМЕЖУТОЧНАЯ АТТЕСТАЦИЯ ОБУЧАЮЩИХСЯ ПО ДИСЦИПЛИНЕ

Оценка результатов обучения осуществляется в ходе текущего контроля успеваемости и промежуточной аттестации.

Формы *текущего контроля* (оценочные средства): тест, опрос.

Для осуществления текущего контроля знаний, умений обучающихся используется комплект оценочных средств.

Промежуточная аттестация по итогам освоения дисциплины проводится в форме зачета

Для осуществления промежуточной аттестации обучающихся используется комплект оценочных средств по дисциплине.

8 ПЕРЕЧЕНЬ ОСНОВНОЙ И ДОПОЛНИТЕЛЬНОЙ УЧЕБНОЙ ЛИТЕРАТУРЫ, НЕОБХОДИМОЙ ДЛЯ ОСВОЕНИЯ ДИСЦИПЛИНЫ

8.1 Основная литература

№ п/п	Наименование	Кол-во экз.
1	Курс по судебной медицине / . — Новосибирск : Сибирское университетское издательство, Норматика, 2017. — 119 с. — ISBN 978-5-4374-0787-5. — Текст : электронный // Электронно-библиотечная система IPR BOOKS : [сайт]. — URL: http://www.iprbookshop.ru/65242.html (дата обращения: 22.11.2019). — Режим доступа: для авторизир. пользователей	Эл. ресурс
2	Левин, Д. Г. Судебная медицина : учебное пособие / Д. Г. Левин. — 2-е изд. — Саратов : Научная книга, 2019. — 159 с. — ISBN 978-5-9758-1783-9. — Текст : электронный // Электронно-библиотечная система IPR BOOKS : [сайт]. — URL: http://www.iprbookshop.ru/81054.html (дата обращения: 22.11.2019). — Режим доступа: для авторизир. пользователей	Эл. ресурс
3	Горшков, А. В. Судебная психиатрия : учебное пособие / А. В. Горшков, Г. Р. Колоколов. — 2-е изд. — Саратов : Научная книга, 2019. — 69 с. — ISBN 978-5-9758-1784-6. — Текст : электронный // Электронно-библиотечная система IPR BOOKS : [сайт]. — URL: http://www.iprbookshop.ru/81084.html (дата обращения: 22.11.2019). — Режим доступа: для авторизир. пользователей	Эл. ресурс

8.2 Дополнительная литература

№ п/п	Наименование	Кол-во экз.
1	Судебная медицина : учебник для медицинских вузов / В. Л. Попов, А. В. Ковалев, О. Д. Ягмуров, И. А. Толмачев. — СПб. : Юридический центр Пресс, 2016. — 464 с. — ISBN 978-5-94201-703-3. — Текст : электронный // Электронно-библиотечная система IPR BOOKS : [сайт]. — URL: http://www.iprbookshop.ru/77134.html (дата обращения: 22.11.2019). — Режим доступа: для авторизир. пользователей	Электронный ресурс
2	Судебная психиатрия : учебное пособие для студентов вузов обучающихся по специальности «Юриспруденция» / З. О. Георгадзе, А. В. Датий, Н. Н. Джачвадзе [и др.] ; под редакцией З. О. Георгадзе. — 4-е изд. — М. : ЮНИТИ-ДАНА, 2017. — 255 с. — ISBN 978-5-238-01675-7. — Текст : электронный // Электронно-библиотечная система IPR BOOKS : [сайт]. — URL: http://www.iprbookshop.ru/81568.html (дата обращения: 22.11.2019). — Режим доступа: для авторизир. пользователей	Электронный ресурс

9 ПЕРЕЧЕНЬ РЕСУРСОВ ИНФОРМАЦИОННО - ТЕЛЕКОММУНИКАЦИОННОЙ СЕТИ «ИНТЕРНЕТ», НЕОБХОДИМЫХ ДЛЯ ОСВОЕНИЯ ДИСЦИПЛИНЫ

Единое окно доступа к образовательным ресурсам - Режим доступа: <http://window.edu.ru>

[E-library: электронная научная библиотека - https://elibrary.ru](https://elibrary.ru)

10 МЕТОДИЧЕСКИЕ УКАЗАНИЯ ДЛЯ ОБУЧАЮЩИХСЯ ПО ОСВОЕНИЮ ДИСЦИПЛИНЫ

Алгоритм работы студентов для качественного усвоения дисциплины включает в себя следующие действия:

1. Изучение рабочей программы дисциплины, что позволит правильно сориентироваться в системе требований, предъявляемых к студенту со стороны преподавателя.

2. Посещение и конспектирование лекций.
3. Обязательная подготовка к практическим занятиям.
4. Изучение основной и дополнительной литературы, нормативных правовых актов, интернет-источников.
5. Выполнение всех видов самостоятельной работы.

11 ПЕРЕЧЕНЬ ПРОГРАММНОГО ОБЕСПЕЧЕНИЯ, ИСПОЛЬЗУЕМОГО ПРИ ОСУЩЕСТВЛЕНИИ ОБРАЗОВАТЕЛЬНОГО ПРОЦЕССА ПО ДИСЦИПЛИНЕ

1. Microsoft Windows 8 Professional
2. Microsoft Office Professional 2013

12 ОПИСАНИЕ МАТЕРИАЛЬНО-ТЕХНИЧЕСКОЙ БАЗЫ, НЕОБХОДИМОЙ ДЛЯ ОСУЩЕСТВЛЕНИЯ ОБРАЗОВАТЕЛЬНОГО ПРОЦЕССА ПО ДИСЦИПЛИНЕ

Реализация данной учебной дисциплины осуществляется с использованием материально-технической базы, обеспечивающей проведение всех видов учебных занятий обучающихся, предусмотренных программой учебной дисциплины, соответствующей действующим санитарным и противопожарным правилам и нормам:

- учебные аудитории для проведения лекций;
- учебные аудитории для проведения практических занятий
- учебные аудитории для групповых и индивидуальных консультаций;
- учебные аудитории для текущего контроля и промежуточной аттестации;
- аудитории (помещения) для самостоятельной работы.

ЛИСТ ИЗМЕНЕНИЙ РАБОЧЕЙ ПРОГРАММЫ ДИСЦИПЛИНЫ

1. Раздел 8 после таблицы дополнить следующими абзацами:

При реализации дисциплины используется балльно-рейтинговая система оценки учебной деятельности в соответствии с Положением о балльно-рейтинговой системе оценки учебной деятельности (учебном рейтинге) обучающихся в ФГБОУ ВО «Уральский государственный горный университет» (СМК ОД.Пл.04-06.222-2021).

Распределение баллов в рамках текущего рейтинга и рейтинга промежуточной аттестации по учебной дисциплине представлены в комплекте оценочных средств по дисциплине.

Полученные значения учебного рейтинга обучающихся в баллах переводятся в оценки, выставляемые по следующей шкале:

Количество баллов	Отметка за экзамен/ зачёт с оценкой	Отметка о зачёте
80-100	Отлично	Зачтено
65-79	Хорошо	
50-64	Удовлетворительно	
0-49	Неудовлетворительно	Не зачтено

2. Рабочая программа актуализирована в части разделов:

– Перечень основной и дополнительной учебной литературы, необходимой для освоения дисциплины;

– Перечень ресурсов информационно-телекоммуникационной сети «Интернет», необходимых для освоения дисциплины;

– Перечень информационных технологий, используемых при осуществлении образовательного процесса по дисциплине (модулю), включая перечень программного обеспечения и информационных справочных систем.

Одобрено на заседании кафедры Антикризисного управления и оценочной деятельности. Протокол № 7 от «18» марта 2021 г.

Заведующий кафедрой

подпись

Мальцев Н.В.
И.О. Фамилия

КОМПЛЕКТ ОЦЕНОЧНЫХ СРЕДСТВ

Текущий контроль

Тест №1

1. Лицо, страдающее психическим расстройством может быть госпитализировано в психиатрический стационар без его согласия или без согласия его законного представителя до вынесения постановления суда по решению врача-психиатра, если его обследование или лечение возможны только в стационарных условиях, а психическое расстройство является тяжелым и обуславливает (выберете лишнее):
 - а) его непосредственную опасность для себя или окружающих;
 - б) его беспомощность, т. е. неспособность самостоятельно удовлетворять основные жизненные потребности;
 - в) существенный вред его здоровью вследствие ухудшения психического состояния, если лицо будет оставлено без психиатрической помощи;
 - г) субъект не достиг 15-летнего возраста.

2. Стадия, во время которой возникают галлюцинации, преследуют навязчивые идеи
 - а) ремиссия
 - б) примордиальная
 - в) продромальная

3. Гиперестезия — это ...
 - а) неприятные, тягостные неопределенные ощущения, исходящие из различных частей тела — жжение, шекотание, стягивание, давление, не имеющие под собой реальных причин;
 - б) изменение восприятия величины и формы предметов и пространства, например, потолок в комнате кажется наклоненным, либо улица выглядит бесконечно длинной, также могут изменяться размеры частей своего тела;
 - в) повышение восприимчивости к внешним раздражениям, нейтрально воспринимаемым человеком в нормальном состоянии;
 - г) сложный по природе симптом, заключающийся в чувстве призрачности окружающего, когда мир видится «словно через сетку», «словно во сне», чувство действительности утрачивается; к этому состоянию близки понятия «уже виденного» и «никогда не виденного», когда впервые увиденный объект кажется до боли знакомым, либо наоборот;

4. Кем была открыта шизофрения?
 - а) Эгейн Блейер
 - б) Курт Шнайдер
 - в) Эмиль Крепишн

5. Гипермнезия — это ...
 - а) усиление памяти по сравнению с нормой.
 - б) ослабление памяти.
 - в) отсутствие воспоминаний, пробелы в памяти, когда из нее полностью выпадают события, относящиеся к определенному периоду времени.
 - г) потеря способности запоминать, фиксировать текущие события.

6. Определение психического заболевания
 - а) является результатом сложных и разнообразных нарушений деятельности органов и систем человека с преимущественными функциональными поражениями головного мозга
 - б) характеризуются появлением ряда симптомов
 - в) характеризуется длительным аффективным напряжением с преобладанием тоскливого настроения

7. Патологически ускоренное мышление (скачка мыслей) предполагает:
 - а) при этом расстройстве мышления имеется резкое замедление темпа течения мыслей;

б) пустое рассуждательство, т. е. глубокомысленное на вид, но крайне бессодержательное и бедное суждениями мышление.

в) при этом больной быстро переходит от одной мысли к другой, не успевая высказать одно суждение, перескакивает ко второму, затем к третьему и т. д.

г) обстоятельность, чрезмерное детализирование, вязкость и витиеватость, с приведением массы несущественных подробностей, неумение кратко формулировать свою мысль является характерной особенностью этого вида мышления.

8. Количество слов, входящих в словарный запас дебила

а) 600

б) 50

в) 25

9. Эмоциональная память ...

а) выражающаяся в запоминании различного рода движений;

б) характеризующихся запечатлением образов предметов и явлений, воспринимаемых через различные органы чувств;

в) в виде запоминания чувств, вдохновения, радости, печали, ужаса;

г) в виде запечатления и сохранения мысли, обозначенной словами.

10. Определение идиотии

а) тяжелая степень врожденного слабоумия

б) средняя степень врожденного слабоумия

в) специфическое заболевание центральной нервной системы

Тест №2

1. Олицетворенное осознание — это ...

а) чувство, будто в помещении, где больной находится один, кто-то присутствует, с одновременным ощущением ошибочности этого чувства;

б) расстройство осознания времени (ускорение, замедление, полное отсутствие);

в) невозможность устанавливать связи между явлениями и понимать смысл происходящего.

г) расстройство осознания собственной личности, ощущение чуждости своих мыслей, чувств, поступков вплоть до ощущения их «сделанности», искусственного привнесения извне, в качестве продукта чьей-то воли и вплоть до утраты, самосознания.

2. Началом развития психиатрической помощи в России считают ... в., когда вместе с основанием Киево-Печерского монастыря было выстроено первое больничное учреждение, оказывающее помощь психически больным.

а) X в.;

б) XI в.;

в) XII в.;

г) XIII в.

3. Дерезализация - это ...

а) неприятные, тягостные неопределенные ощущения, исходящие из различных частей тела — жжение, щекотание, стягивание, давление, не имеющие под собой реальных причин;

б) изменение восприятия величины и формы предметов и пространства, например, потолок в комнате кажется наклоненным, либо улица выглядит бесконечно длинной, также могут изменяться размеры частей своего тела

в) повышение восприимчивости к внешним раздражениям, нейтрально воспринимаемым человеком в нормальном состоянии;

г) сложный по природе симптом, заключающийся в чувстве призрачности окружающего, когда мир видится «словно через сетку», «словно во сне», чувство действительности

утрачивается; к этому состоянию близки понятия «уже виденного» и «никогда не виденного», когда впервые увиденный объект кажется до боли знакомым, либо наоборот.

4. При тактильной галлюцинации:

- а) больной слышит слова, относящиеся к его действиям, мыслям.
- б) возникают очень яркие зрительные галлюцинации.
- в) неприятные ощущения, возникающие в коже или под кожей (щекотание, ползание, давление), соотносимое с определенными неодушевленными предметами (кристаллы, кусочки инородных тел), или живыми существами (насекомые, мелкие животные и т. п.), внешние признаки которых точно описываются больными (твердые, маленькие с длинными ножками и т. д.)
- г) больные могут ощущать воздействие отравляющих газов, отвратительные, будто специально пущенные в комнату запахи.

5. Конфабуляция - это ...

- а) бывшие в действительности события, перенесенные в другие периоды времени.
- б) измышления, выдумки, заполняющие грубые провалы памяти у больных при амнезии.
- в) потеря различия между реально происходившими с больным событиями, о которых он слышал или читал.
- г) наиболее легкий путь самозащиты, к которому испытываемые

6. Трупное окоченение достигает наибольшей выраженности:

- 1) к концу первых суток;
- 2) через 5-6 ч;
- 3) через 2-3 сут;
- 4) через 8-12 ч;
- 5) через 2-3 ч.

7. Судебно-медицинский эксперт несет уголовную ответственность за:

- 1) отказ от дачи заключения по вопросу, выходящему за пределы специальных знаний;
- 2) задержку сроков проведения экспертизы;
- 3) дачу заведомо ложного заключения;
- 4) переговоры с участниками процесса.

8. При судебно-медицинском исследовании трупов новорожденных младенцев во всех случаях необходимо определить:

- 1) является ли младенец доношенным (зрелым);
- 2) какова причина смерти;
- 3) какова продолжительность внутриутробной жизни;
- 4) все перечисленное.

9. К ранним трупным изменениям относят:

- 1) гниение;
- 2) торфяное дубление;
- 3) мумификацию;
- 4) аутолиз;

10. К поздним трупным явлениям относят:

- 1) торфяное дубление;
- 2) замерзание трупа;
- 3) оледенение трупа;

Тест №3

1. Кто является объектом исследования в судебной медицине

- 1) психически больной человек
- 2) здоровый человек - подозреваемый, обвиняемый
- 3) здоровый человек - подсудимый, потерпевший,

- 4) здоровый человек - свидетель, истец, ответчик
 - 5) только психически больной человек
 - 6) перечисленное в п.п. 1,2,3,4
 - 7) все вышеперечисленное
2. Симптомы помрачения сознания подразделяются на:
 - 1) анозогнозию — незнание или отрицание собственной болезни
 - 2) симптом никогда не виденного - когда больной хорошо знакомое воспринимает как виденное впервые
 - 3) симптом уже виденного характеризуется тем, что больные новые, незнакомые явления и местности воспринимает как уже виденные им ранее
 - 4) растерянность — это состояние острого бессмыслия, невозможность или затруднение понимания происходящих событий, переживание чувства беспомощности
 - 5) все вышеперечисленное
 3. Укажите, в течении какого срока должны быть освидетельствованы врачебной комиссией больные, помещенные в психиатрическую больницу в порядке недобровольной госпитализации:
 - 1) 48 часов
 - 2) 24 часа
 - 3) 36 часов
 - 4) 12 часов
 - 5) 6 часов
 4. Наличие психического заболевания дает основание говорить о невменяемости:
 - 1) да
 - 2) нет
 - 3) дает основание, если поведение больного представляет опасность для окружающих
 - 4) дает основание, если поведение больного представляет опасность для самого себя
 - 5) указанное в п.п. 3,4
 5. При рассмотрении «врачебных дел» в компетенцию судебно-медицинской экспертной комиссии входит решение вопросов:
 - 1) о причине смерти больного;
 - 2) правильности обследования и лечения;
 - 3) дефектах обследования, диагностики и лечения;
 - 4) виновности медперсонала в допущенных ошибках.
 6. Трупное окоченение достигает наибольшей выраженности:
 - 1) к концу первых суток;
 - 2) через 5-6 ч;
 - 3) через 2-3 сут;
 - 4) через 8-12 ч;
 - 5) через 2-3 ч.
 7. Судебно-медицинский эксперт несет уголовную ответственность за: А — самостоятельный сбор материалов для производства СМЭ;
 - 1) отказ от дачи заключения по вопросу, выходящему за пределы специальных знаний;
 - 2) задержку сроков проведения экспертизы;
 - 3) дачу заведомо ложного заключения;
 - 4) переговоры с участниками процесса.
 8. При судебно-медицинском исследовании трупов новорожденных младенцев во всех случаях необходимо определить:
 - 1) является ли младенец доношенным (зрелым);
 - 2) какова причина смерти;

- 3) какова продолжительность внутриутробной жизни;
 4) все перечисленное.
 9. К ранним трупным изменениям относят:
 1) гниение;
 2) торфяное дубление;
 3) мумификацию;
 4) аутолиз;
 10. К поздним трупным явлениям относят:
 1) торфяное дубление;
 2) замерзание трупа;
 3) оледенение трупа;
 4) трупные пятна;

Вопросы для проведения опроса:

Введение	1 Назовите основные направления современного развития учебной дисциплины – «Судебная медицина и судебная психиатрия»	
Тема 1. Введение в курс судебной медицины. Процессуальные и организационные основы судебно-медицинской экспертизы (СМЭ).	1	Дайте определение судебной медицины. Опишите связь судебной медицины с другими медицинскими, естественными и юридическими науками.
	2	Охарактеризуйте предмет, содержание и задачи судебной медицины, систему предмета. Дайте понятие судебно-медицинском исследованию и судебно-медицинской экспертизе в уголовном и гражданском процессах. Расскажите о понятии «судебно-медицинский эксперт» и «врач – эксперт».
	3	Расскажите об организации и структуры судебно-медицинской экспертизы в РФ. Назовите основные нормативные акты, регламентирующие деятельность судебно-медицинских учреждений и судебно-медицинских экспертов.
	4	Назовите и охарактеризуйте виды судебно-медицинских экспертиз. Опишите судебно-медицинскую документацию. Заключение эксперта как источник доказательств по делам о преступлениях против жизни и здоровья граждан.
Тема 2. Учение о смерти и трупных изменениях. Определение давности наступления смерти.	1	Раскройте учение о смерти. Опишите терминальные состояния. Что такое клиническая и биологическая смерть? Как производится констатация факта смерти, каковы ее признаки, установление? Дайте понятие танатогенеза. Назовите морфологические признаки остро наступившей смерти. Что такое агональная смерть?
	2	Опишите ориентировочные и достоверные признаки смерти. Дайте судебно-медицинскую характеристику и значение ранних и поздних трупных изменений. Назовите сроки развития трупных изменений в зависимости от условий, в которых находился труп. Назовите методы исследования ранних трупных изменений, используемые в судебной медицине.
	3	Опишите ориентировочное установление давности смерти по выраженности трупных изменений, возможности решения других экспертных вопросов. Как осуществляется искусственная консервация трупов? Каковы признаки разрушения трупов животными, насекомыми, растениями?
Тема 3. Повреждения от действий тупых предметов	1	Назовите факторы внешней среды, приводящие к образованию повреждений. Перечислите прижизненные и посмертные (умышленные и случайные) телесные повреждения, последовательность их причинения. Опишите механические повреждения, их классификацию. Назовите причины смерти при механических повреждениях. Опишите методику описания повреждений.
	2	Опишите установление давности причинения повреждений. Проведите классификацию трупных твердых предметов. Назовите механизмы возникновения повреждений от тупых предметов. Дайте морфологическую характеристику ссадин, кровоподтеков, ран от действия трупных твердых предметов, судебно-медицинское назначение.
	3	Перечислите повреждения, причиняемые частям тела человека. Переломы: опре-

		деление понятия, механизмы и условия, влияющие на образование переломов. Локальные и конструкционные переломы. Опишите повреждение оболочек и вещества головного мозга и внутренних органов от действия тупых твердых предметов. Перечислите возможности установления орудия травмы по морфологии повреждений. Дайте общие представления об исследованиях по идентификации орудий и их диагностика по особенностям и свойствам травмы.
Тема 4. Транспортная травма. Повреждения при падении с высоты		
	1	Дайте общую характеристику современной транспортной травмы, назовите ее место в структуре насильственной смерти. Перечислите виды транспортной травмы. Автомобильная травма. Определение понятия. Назовите виды автомобильной травмы. Перечислите механизмы и фазы возникновения повреждений при каждом из них. Дайте морфологическую характеристику возникающих при этом повреждений. Назовите специфические и характерные повреждения..
	2	Мотоциклетная травма. Назовите механизмы и фазы возникновения повреждений при каждом из них. Дайте морфологическую характеристику возникающих при этом повреждений. Перечислите специфические и характерные повреждения. Тракторная травма. Особенности повреждений.
	3	Назовите особенности осмотра места происшествия и трупа при дорожно-транспортных происшествиях и техники судебно-медицинского исследования трупа.
	4	Железнодорожная травма: определение понятия, виды травмы, морфологическая характеристика повреждений при них. Охарактеризуйте особенности осмотра трупа при подозрении на железнодорожную травму. Дайте краткие сведения об авиационных и водных травмах.
Тема 5. Повреждения от действия огнестрельного оружия. Повреждения острыми предметами.		
	1	Огнестрельное оружие. Перечислите пулевые огнестрельные повреждения.
	2	Опишите особенности судебно-медицинской экспертизы при множественных огнестрельных повреждениях.
	3.	Взрывная травма.
Тема 6. Судебно-медицинские аспекты асфиксии и гипоксии.		
	1	Понятие о гипоксии и механической асфиксии, ее виды. Патофизиология асфиксии.
	2	Странгуляционная и компрессионная асфиксия
	3	Утопление, его виды.
	4	Патогенез и морфологические изменения при различных видах механической асфиксии, их судебно- медицинская оценка
Тема 7. Повреждения от воздействия физических факторов.		
	1	Опишите термические поражения. Электротравма.
	2	Опишите экспертизу трупов, обнаруженных в очаге пожара.
	3	Назовите признаки сжигания трупов с целью сокрытия следов преступления. Сжигание трупов в печах.
	4	Перечислите вопросы, решаемые судебно-медицинской экспертизой при действии термических поражений.
Тема 8. Судебно-медицинская токсикология		
		1. Расскажите о ядах, их классификации по химическому составу и механизму действия.
		2. Опишите отравление деструктивными и гемотропными ядами. Отравление ядохимикатами, отравление этиловым спиртом и спиртосодержащими жидкостями. Расскажите о судебно-медицинской диагностике.
		3. Охарактеризуйте пищевые отравления. Дайте их классификацию. Перечислите особенности осмотра места происшествия и судебно-медицинской экспертизы при пищевых отравлениях.
Тема 9. Осмотр трупа на месте его обнару-		
	1	Опишите регламентацию и порядок осмотра трупа на месте его обнаружения в соответствии с УПК РФ. Каков порядок, методика, стадии осмотра трупа? Опи-

жения. Экспертиза вещественных доказательств биологического происхождения.		шите поиск, обнаружение, изъятие упаковку вещественных доказательств биологического происхождения.
	2	Назовите особенности осмотра при транспортной травме, огнестрельных повреждениях, механической асфиксии, термических поражениях и отравлениях.
	3	Как проводится экспертиза крови и ее следов? Перечислите методы лабораторной диагностики. Дайте понятие о медико-криминалистической экспертизе.
Тема 10. Судебно-медицинская экспертиза живых лиц.	1	Перечислите поводы и опишите организацию судебно-медицинской экспертизы потерпевших, подозреваемых и других лиц. Дайте юридическую квалификацию телесных повреждений и вреда здоровью.
	2	Назовите правила судебно-медицинского определения тяжести вреда здоровью, критерии причинения вреда здоровью, способы причинения телесных повреждений.
	3	Охарактеризуйте общие представления о судебно-медицинской экспертизе состояния здоровья, притворных и искусственных болезней.
Тема 1. Введение в курс судебной психиатрии. Организованные и процессуальные основы судебно-психиатрической экспертизы (СПЭ)		1. Дайте определение судебной психиатрии. Назовите понятие, предмет, цель, задачи, основные направления и методы судебной психиатрии Назовите общую структуру судебно-психиатрической службы. Методы исследования. 2. Понятие психической болезни. Перечислите этапы ее развития. 3. Расскажите о судебно-психиатрической экспертизе в уголовном и гражданском процессах. 4. Охарактеризуйте структуру учреждений судебно-психиатрической экспертизы в РФ.
Тема 2. Общие сведения о деятельности головного мозга. Причины и признаки психических расстройств.		1. Расскажите о строении и функции нервной системы. 2. Назовите основные причины психических расстройств. Дайте понятие симптомов и синдромов. 3. Перечислите виды амнезий. Расскажите о расстройствах памяти интеллекта. Дайте общую характеристику интеллектуальных расстройств. 4. Перечислите основные эмоциональные расстройства. Навязчивые состояния. Степени расстройства сознания.
Тема 3. Травмы головного мозга. Нарушения психики при инфекционных заболеваниях.		1. Дайте понятие психических нарушений при травмах головного мозга. Назовите причину возникновения расстройств и их виды. Дайте судебно-психиатрическую оценку больных. Расскажите о посттравматическом синдроме. 2. Энцефалиты. Судебно-психиатрическая оценка. 3. Расскажите о сифилитическом заболевании нервной системы, сифилисе мозга, судебно-психиатрической оценке больных с сифилитическим заболеванием нервной системы.
Тема 4. Шизофрения. Эпилепсия. Маниакально-депрессивный психоз.		1. Что такое шизофрения? Перечислите основные симптомы шизофрении. Какова клиника, формы и течение? Как производится судебно-психиатрическая оценка? 2. Опишите эпилепсию: симптомы и виды. Эпилепсия как самостоятельное заболевание, эпилептиформные синдромы, принципы судебно-психиатрической оценки. 3. Опишите маниакально-депрессивный психоз. Назовите фазы МДП, опишите судебно-психиатрическую оценку маниакально-депрессивного психоза
Тема 5. Психические расстройства позднего возраста. Психопатия.		1. Перечислите психические нарушения предстарческого и старческого возраста, признаки и формы течения. Опишите экспертную оценку этих больных. 2. Дайте понятие, назовите причины и условия психопатий. Опишите расстройства влечений при психопатиях. Как проводится экспертная оценка этих нарушений?
Тема 6. Алкоголизация и преступность.		1. Этиловый алкоголь: общие понятия о степенях опьянения и доказательствах его наличия в организме. Опишите патологическое опьянение и его виды. Каково криминалистическое значение патологического опьянения, его распознавание по свидетельским показаниям? 2. Дипсомания. алкогольные психозы. 3. Каковы общие сведения о хроническом алкоголизме, токсикомании и наркомании?
Тема 7. Олигофрения. Реактивные состояния. Симуляция психических рас-	1	Дайте понятие олигофрении. Назовите признаки, формы, причины возникновения олигофрении.
	2	Какова экспертная оценка общественно-опасных деяний олигофренов.
	3	Опишите реактивные состояния. Назовите виды, формы причины возникновения.

стройств.		Неврозы. Опишите судебно-психиатрическую оценку лиц с реактивными состояниями.
	4	Симуляция психических расстройств. виды симуляции психических расстройств, распознавание симуляции, диссимуляции. Распознавание диссимуляции.

Промежуточная аттестация

Вопросы к зачету:

1. Понятие судебной медицины. Процессуальные и организационные основы судебно-медицинской экспертизы. Порядок назначения экспертиз.
2. Судебно-медицинское исследование трупа. Наружный осмотр трупа на месте его обнаружения; вскрытие трупа, эксгумация.
3. Экспертиза поврежденных тупыми предметами.
Виды повреждений: кровоподтеки, ссадины, переломы костей, повреждения внутренних органов, в том числе головного мозга (сотрясение, ушиб, сдавление).
4. Повреждения, характерные для автомобильной травмы. Возможности установления механизма травмы (удар, переезд колесом, травма в кабине, падение из автомобиля и проч.). Особенности повреждений тела при переезде колесами железнодорожного (рельсового) транспорта.
5. Особенности повреждений тела при падении с высоты.
6. Экспертиза повреждений острыми предметами (колющими, режущими, колюще-режущими, рубящими). Основные принципы определения свойств клинка колюще-режущего орудия (тип, длина, ширина клинка, толщина обуха). Другие вопросы, разрешаемые при экспертизе повреждений острыми предметами.
7. Основные вопросы, подлежащие разрешению при экспертизе огнестрельных повреждений. Признаки входного пулевого отверстия (дефект ткани, ободки осаднения, обтирания). Виды расстояния выстрела (в упор, с близкого, с неблизкого).
Дополнительные следы (сопутствующие продукты выстрела): последствия механического и термического воздействия пороховых газов, копоть, несгоревшие частицы пороха, оружейной смазки, металлы.
8. Виды механической асфиксии (повешение, удушение петлей, руками; асфиксия от закрытия дыхательных отверстий и путей, от сдавления груди и живота. Особенности странгуляционной борозды при повешении и удушении петлей. Утопление. Признаки пребывания трупа в воде (мацерация кожи, отторжение волос и т.д.) и признаки прижизненного попадания в воду (пена у отверстий носа и рта, общие признаки асфиксии, обнаружение планктона в органах трупа).
9. Экспертиза при повреждениях от действия высоких и низких температур. Общее и местное их действие. Степени ожогов и отморожений. Признаки прижизненного попадания в пламя пожара (копоть в дыхательных путях, наличие карбоксигемоглобина в крови, и проч.). Признаки смерти от переохлаждения тела (поза эмбриона, наличие на слизистой оболочке желудка пятен Вишневского).
10. Повреждения и смерть от действия электричества. Факторы действия электрического тока на организм. Электрометки.
11. Судебно-медицинская экспертиза при отравлениях. Основные вопросы, подлежащие экспертному разрешению. Объекты лабораторного анализа, порядок их изъятия и направления на судебно-химическое исследование.
12. Отравление этиловым алкоголем. Степени опьянения, зависимость их от концентрации алкоголя в крови и моче.
13. Отравление угарным газом (окисью углерода). Признаки отравления угарным газом, выявляемые при наружном осмотре (трупные пятна), вскрытии трупа (цвет крови), общие признаки асфиксии) и при судебно-химическом исследовании крови (карбоксигемоглобин).
14. Судебно-медицинская экспертиза по материалам следственных и судебных дел.
Поводы для назначения экспертизы, принципы формирования экспертных комиссий.
Особенности экспертиз по делам о нарушениях профессиональной деятельности медицинских работников.
15. Судебно-травматологическая экспертиза живых лиц. Классификация степени тяжести вреда здоровью (телесных повреждений) по УК РФ. Признаки тяжких, менее тяжких, легких телесных повреждений. Понятие побоев, мучений, истязаний.
16. Судебно-медицинская экспертиза половых состояний и при расследовании половых преступ-

- лений. Экспертиза по поводу незаконного аборта. Способы искусственного прерывания беременности и их осложнения, в том числе смертельные (кровотечение, сепсис, прободение стенки матки, воздушная эмболия и др.).
17. Основные вопросы, разрешаемые судебно-медицинской экспертизой при подозрении на изнасилование, насильственное мужеложство, половое сношение с лицом, не достигшим 14-летнего возраста, развратные действия в отношении малолетних.
18. Судебно-медицинская экспертиза вещественных доказательств со следами биологического характера (кровь, слюна, сперма, волосы, частицы тканей тела). Порядок изъятия и направления объектов на экспертное исследование. Возможности экспертизы (установление наличия крови и других биологических объектов, определение видовой и групповой принадлежности, степени выделительства; решение иных вопросов).
19. Возможности цитологического исследования наложений на орудиях травмы и иных предметах (установление органной принадлежности клеток, генетического пола).
20. Понятие геномной "дактилоскопии".
21. Понятие, предмет судебной психиатрии.
22. Основные законодательные положения /процессуальные основы/ судебно-психиатрической экспертизы.
23. Организация судебно-психиатрической службы в РФ.
24. Поводы к назначению судебно-психиатрической экспертизы. Порядок назначения и проведения экспертиз. Виды экспертиз.
25. Судебно-психиатрическая экспертиза обвиняемых. Понятие невменяемости. Основные вопросы, подлежащие разрешению в отношении обвиняемых.
26. Судебно-психиатрическая экспертиза свидетелей и потерпевших. Основные вопросы, подлежащие разрешению.
27. Судебно-психиатрическая экспертиза в гражданском процессе. Понятие недееспособности. Основные вопросы, подлежащие экспертному разрешению.
28. Судебно-психиатрическое освидетельствование осужденных. Основные вопросы, подлежащие решению врачебной комиссией.
29. Меры медицинского характера в отношении психически больных, совершивших общественно-опасное деяние.
30. Понятие психического расстройства и психической болезни. Причины психических болезней и условия, способствующие их возникновению.
31. Симптоматика психических расстройств (понятие "симптом", "синдром", "клиническая картина заболевания").
32. Основные виды расстройств восприятий (иллюзии, галлюцинации, псевдогаллюцинации, психосенсорные расстройства и др.).
33. Основные виды расстройств памяти (гипо-, гипермнезия, амнезия, парамнезия, их виды).
34. Нарушение интеллекта (деменция, олигофрения, их виды).
35. Расстройства мышления. Нарушения темпа и формы течения мыслительного процесса (патологически ускоренное, замедленное, обстоятельное, резонерствующее мышление и др.). Нарушения содержательной стороны мышления патологические идеи (бредовые, сверхценные, навязчивые).
36. Расстройства эмоциональной сферы (маниакальный, депрессивный синдром, эйфория, дисфория и проч.).
37. Расстройства влечения (инстинктов): пищевого, самосохранения, полового.
38. Расстройства произвольно-двигательной (волевой) деятельности (гипо-, гипербулия, апатико-абулический, кататонический синдромы).
39. Основные виды расстройства сознания: непродуктивные (кома, сопор, оглушенность) и продуктивные (делирий, онейроид, аменция, сумеречное состояние).
40. Соматические, неврологические симптомы при психических заболеваниях.
41. Шизофрения. Общая характеристика, формы шизофрении, их судебно-психиатрическая оценка.
42. Маниакально-депрессивный психоз (МДП).
Общая характеристика.
Отличительные признаки фаз. Их судебно-психиатрическая оценка.
43. Эпилепсия. Общая характеристика: основные проявления: большие и малые припадки, дисфо-

рии, сумеречные состояния сознания, другие эпилептические психозы: хронические изменения психики (эпилептический характер, эпилептическое слабоумие).

Их судебно-психиатрическая оценка.

44. Психические расстройства при травмах головного мозга (травматические церебрастения, энцефалопатия, эпилепсия, слабоумие). Их судебно-психиатрическая оценка.

45. Психические расстройства при энцефалитах. Эпидемический (летаргический) энцефалит. Острая стадия и отдельные последствия. Судебно-психиатрическая оценка.

46. Психические расстройства при сифилисе ЦНС. Сифилис головного мозга.

Прогрессивный паралич (ПП). Их судебно-психиатрическая оценка.

47. Психические расстройства в связи с возрастными изменениями организма.

Предстарческая депрессия (инволюционная меланхолия), предстарческий бредовый психоз (инволюционный параноид), старческое слабоумие. Их судебно-психиатрическая оценка.

48. Наркомании, токсикомании, алкоголизм. Общая характеристика, острые и хронические расстройства. Алкогольные психозы. Их судебно-психиатрическое значение и оценка. Отличие патологического опьянения от простого.

49. Олигофрения. Общая характеристика, виды (идиотия, имбецильность, дебильность). Их судебно-психиатрическая оценка.

50. Психопатия. Общая характеристика, классификации. Наиболее типичные разновидности возбужденных и тормозных психопатов. Их судебно-психиатрическая оценка.

51. Реактивные состояния. Понятие, общая характеристика. Неврозы (неврастения, психастения, истерический невроз). Реактивные психозы. Реактивная депрессия, аффективно-шоковые, истерические психогенные реакции. Ганзеровский синдром.

Псевдодеменция. Пуэрилизм. Их судебно-психиатрическая оценка.

52. Симуляция психических расстройств.

МИНОБРНАУКИ РОССИИ

**ФГБОУ ВО «УРАЛЬСКИЙ ГОСУДАРСТВЕННЫЙ ГОРНЫЙ
УНИВЕРСИТЕТ»**

УТВЕРЖДАЮ
Заведующий кафедрой «Антикризисного
управления и оценочной деятельности»

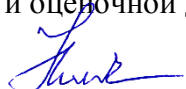
 Н.В. Мальцев

**Дисциплина «СУДЕБНАЯ МЕДИЦИНА и СУДЕБНАЯ
ПСИХИАТРИЯ»**

Специальность

40.02.02 Правоохранительная деятельность

БИЛЕТЫ

форма обучения: очная, заочная

промежуточная аттестация: зачет

МИНОБРНАУКИ РОССИИ

**ФГБОУ ВО «УРАЛЬСКИЙ ГОСУДАРСТВЕННЫЙ ГОРНЫЙ
УНИВЕРСИТЕТ»**

УТВЕРЖДАЮ
Заведующий кафедрой, д.э.н.,
доцент
_____ Н.В. Мальцев

**ДИСЦИПЛИНА «СУДЕБНАЯ МЕДИЦИНА и СУДЕБНАЯ ПСИХИАТ-
РИЯ»**

БИЛЕТ № 1

Ответьте на вопросы

1. Судебно-психиатрическая экспертиза обвиняемых. Понятие невменяемости. Основные вопросы, подлежащие разрешению в отношении обвиняемых.
2. Судебно-психиатрическая экспертиза свидетелей и потерпевших. Основные вопросы, подлежащие разрешению.

МИНОБРНАУКИ РОССИИ

**ФГБОУ ВО «УРАЛЬСКИЙ ГОСУДАРСТВЕННЫЙ ГОРНЫЙ
УНИВЕРСИТЕТ»**

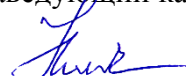
УТВЕРЖДАЮ
Заведующий кафедрой, д.э.н.,
доцент
 Н.В. Мальцев

**ДИСЦИПЛИНА «СУДЕБНАЯ МЕДИЦИНА и СУДЕБНАЯ
ПСИХИАТРИЯ»**

БИЛЕТ № 2

Ответьте на вопросы

1. Поводы к назначению судебно-психиатрической экспертизы. Порядок назначения и проведения экспертиз. Виды экспертиз.
2. Судебно-психиатрическая экспертиза в гражданском процессе. Понятие недееспособности. Основные вопросы, подлежащие экспертному разрешению.

МИНОБРНАУКИ РОССИИ

**ФГБОУ ВО «УРАЛЬСКИЙ ГОСУДАРСТВЕННЫЙ ГОРНЫЙ
УНИВЕРСИТЕТ»**

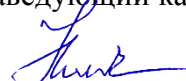
УТВЕРЖДАЮ
Заведующий кафедрой, д.э.н.,
доцент
 Н.В. Мальцев

**ДИСЦИПЛИНА «СУДЕБНАЯ МЕДИЦИНА и СУДЕБНАЯ
ПСИХИАТРИЯ»**

БИЛЕТ № 3

Ответьте на вопросы

1. Организация судебно-психиатрической службы в РФ.
2. Судебно-психиатрическое освидетельствование осужденных.

МИНОБРНАУКИ РОССИИ

**ФГБОУ ВО «УРАЛЬСКИЙ ГОСУДАРСТВЕННЫЙ ГОРНЫЙ
УНИВЕРСИТЕТ»**

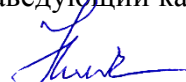
УТВЕРЖДАЮ
Заведующий кафедрой, д.э.н.,
доцент
 Н.В. Мальцев

**ДИСЦИПЛИНА «СУДЕБНАЯ МЕДИЦИНА и СУДЕБНАЯ
ПСИХИАТРИЯ»**

БИЛЕТ № 4

Ответьте на вопросы

1. Основные законодательные положения /процессуальные основы/ судебно- психиатрической экспертизы.
Основные вопросы, подлежащие решению врачебной комиссией.
2. Меры медицинского характера в отношении психически больных, совершивших общественно-опасное деяние.

МИНОБРНАУКИ РОССИИ

**ФГБОУ ВО «УРАЛЬСКИЙ ГОСУДАРСТВЕННЫЙ ГОРНЫЙ
УНИВЕРСИТЕТ»**

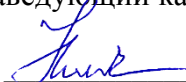
УТВЕРЖДАЮ
Заведующий кафедрой, д.э.н.,
доцент
 Н.В. Мальцев

**ДИСЦИПЛИНА «СУДЕБНАЯ МЕДИЦИНА и СУДЕБНАЯ
ПСИХИАТРИЯ»**

БИЛЕТ № 5

Ответьте на вопросы

1. Понятие, предмет судебной психиатрии.
2. Понятие психического расстройства и психической болезни. Причины психических болезней и условия, способствующие их возникновению.
3. Симптоматика психических расстройств (понятие "симптом", "синдром", "клиническая картина заболевания").

МИНОБРНАУКИ РОССИИ

**ФГБОУ ВО «УРАЛЬСКИЙ ГОСУДАРСТВЕННЫЙ ГОРНЫЙ
УНИВЕРСИТЕТ»**

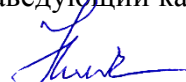
УТВЕРЖДАЮ
Заведующий кафедрой, д.э.н.,
доцент
 Н.В. Мальцев

**ДИСЦИПЛИНА «СУДЕБНАЯ МЕДИЦИНА и СУДЕБНАЯ
ПСИХИАТРИЯ»**

БИЛЕТ № 6

Ответьте на вопросы

1. Понятие геномной "дактилоскопии".
2. Основные виды расстройств восприятий (иллюзии, галлюцинации, псевдогаллюцинации, психосенсорные расстройства и др.).

МИНОБРНАУКИ РОССИИ

**ФГБОУ ВО «УРАЛЬСКИЙ ГОСУДАРСТВЕННЫЙ ГОРНЫЙ
УНИВЕРСИТЕТ»**

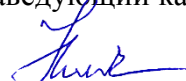
УТВЕРЖДАЮ
Заведующий кафедрой, д.э.н.,
доцент
 Н.В. Мальцев

**ДИСЦИПЛИНА «СУДЕБНАЯ МЕДИЦИНА и СУДЕБНАЯ
ПСИХИАТРИЯ»**

БИЛЕТ № 7

Ответьте на вопросы

1. Возможности цитологического исследования наложений на орудиях травмы и иных предметах (установление органной принадлежности клеток, генетического пола).
2. Основные виды расстройств памяти (гипо-, гипермнезия, амнезия, парамнезия, их виды).

МИНОБРНАУКИ РОССИИ

**ФГБОУ ВО «УРАЛЬСКИЙ ГОСУДАРСТВЕННЫЙ ГОРНЫЙ
УНИВЕРСИТЕТ»**

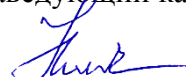
УТВЕРЖДАЮ
Заведующий кафедрой, д.э.н.,
доцент
 Н.В. Мальцев

**ДИСЦИПЛИНА «СУДЕБНАЯ МЕДИЦИНА и СУДЕБНАЯ
ПСИХИАТРИЯ»**

БИЛЕТ № 8

Ответьте на вопросы

1. Судебно-медицинская экспертиза вещественных доказательств со следами биологического характера (кровь, слюна, сперма, волосы, частицы тканей тела). Порядок изъятия и направления объектов на экспертное исследование. Возможности экспертизы (установление наличия крови и других биологических объектов, определение видовой и групповой принадлежности, степени выделительства; решение иных вопросов).
2. Нарушение интеллекта (деменция, олигофрения, их виды).

МИНОБРНАУКИ РОССИИ

**ФГБОУ ВО «УРАЛЬСКИЙ ГОСУДАРСТВЕННЫЙ ГОРНЫЙ
УНИВЕРСИТЕТ»**

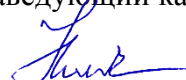
УТВЕРЖДАЮ
Заведующий кафедрой, д.э.н.,
доцент
 Н.В. Мальцев

**ДИСЦИПЛИНА «СУДЕБНАЯ МЕДИЦИНА и СУДЕБНАЯ
ПСИХИАТРИЯ»**

БИЛЕТ № 9

Ответьте на вопросы

1. Основные вопросы, разрешаемые судебно-медицинской экспертизой при подозрении на изнасилование, насильственное мужеложство, половое сношение с лицом, не достигшим 14-летнего возраста, развратные действия в отношении малолетних.
2. Расстройства мышления. Нарушения темпа и формы течения мыслительного процесса (паталогически ускоренное, замедленное, обстоятельное, резонерствующее мышление и др.). Нарушения содержательной стороны мышления паталогические идеи (бредовые, сверхценные, навязчивые).

МИНОБРНАУКИ РОССИИ

**ФГБОУ ВО «УРАЛЬСКИЙ ГОСУДАРСТВЕННЫЙ ГОРНЫЙ
УНИВЕРСИТЕТ»**

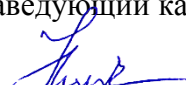
УТВЕРЖДАЮ
Заведующий кафедрой, д.э.н.,
доцент
 Н.В. Мальцев

**ДИСЦИПЛИНА «СУДЕБНАЯ МЕДИЦИНА и СУДЕБНАЯ
ПСИХИАТРИЯ»**

БИЛЕТ № 10

Ответьте на вопросы

1. Судебно-медицинская экспертиза половых состояний и при расследовании половых преступлений. Экспертиза по поводу незаконного аборта. Способы искусственного прерывания беременности и их осложнения, в том числе смертельные (кровотечение, сепсис, прободение стенки матки, воздушная эмболия и др.).
2. Расстройства эмоциональной сферы (маниакальный, депрессивный синдром, эйфория, дисфория и проч.).

МИНОБРНАУКИ РОССИИ

**ФГБОУ ВО «УРАЛЬСКИЙ ГОСУДАРСТВЕННЫЙ ГОРНЫЙ
УНИВЕРСИТЕТ»**

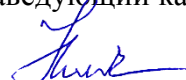
УТВЕРЖДАЮ
Заведующий кафедрой, д.э.н.,
доцент
 Н.В. Мальцев

**ДИСЦИПЛИНА «СУДЕБНАЯ МЕДИЦИНА и СУДЕБНАЯ
ПСИХИАТРИЯ»**

БИЛЕТ № 11

Ответьте на вопросы

1. Судебно-травматологическая экспертиза живых лиц. Классификация степени тяжести вреда здоровью (телесных повреждений) по УК РФ. Признаки тяжких, менее тяжких, легких телесных повреждений. Понятие побоев, мучений, истязаний.
2. Расстройства влечения (инстинктов): пищевого, самосохранения, полового.

МИНОБРНАУКИ РОССИИ

**ФГБОУ ВО «УРАЛЬСКИЙ ГОСУДАРСТВЕННЫЙ ГОРНЫЙ
УНИВЕРСИТЕТ»**

УТВЕРЖДАЮ
Заведующий кафедрой, д.э.н.,
доцент
 Н.В. Мальцев

**ДИСЦИПЛИНА «СУДЕБНАЯ МЕДИЦИНА и СУДЕБНАЯ
ПСИХИАТРИЯ»**

БИЛЕТ № 12

Ответьте на вопросы

1. Судебно-медицинская экспертиза по материалам следственных и судебных дел. Поводы для назначения экспертизы, принципы формирования экспертных комиссий. Особенности экспертиз по делам о нарушениях профессиональной деятельности медицинских работников.
2. Расстройства произвольно-двигательной (волевой) деятельности (гипо-, гипербулия, апатико-абулический, кататонический синдромы).

МИНОБРНАУКИ РОССИИ

**ФГБОУ ВО «УРАЛЬСКИЙ ГОСУДАРСТВЕННЫЙ ГОРНЫЙ
УНИВЕРСИТЕТ»**

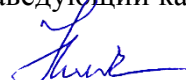
УТВЕРЖДАЮ
Заведующий кафедрой, д.э.н.,
доцент
 Н.В. Мальцев

**ДИСЦИПЛИНА «СУДЕБНАЯ МЕДИЦИНА и СУДЕБНАЯ
ПСИХИАТРИЯ»**

БИЛЕТ № 13

Ответьте на вопросы

1. Отравление угарным газом (окисью углерода). Признаки отравления угарным газом, выявляемые при наружном осмотре (трупные пятна), вскрытии трупа (цвет крови), общие признаки асфиксии) и при судебно-химическом исследовании крови (карбоксигемоглобин).
2. Основные виды расстройства сознания: непродуктивные (кома, сопор, оглушенность) и продуктивные (делирий, онейроид, аменция, сумеречное состояние).

МИНОБРНАУКИ РОССИИ

**ФГБОУ ВО «УРАЛЬСКИЙ ГОСУДАРСТВЕННЫЙ ГОРНЫЙ
УНИВЕРСИТЕТ»**

УТВЕРЖДАЮ
Заведующий кафедрой, д.э.н.,
доцент
 Н.В. Мальцев

**ДИСЦИПЛИНА «СУДЕБНАЯ МЕДИЦИНА и СУДЕБНАЯ
ПСИХИАТРИЯ»**

БИЛЕТ № 14

Ответьте на вопросы

1. Отравление этиловым алкоголем. Степени опьянения, зависимость их от концентрации алкоголя в крови и моче.
2. Соматические, неврологические симптомы при психических заболеваниях.

МИНОБРНАУКИ РОССИИ

**ФГБОУ ВО «УРАЛЬСКИЙ ГОСУДАРСТВЕННЫЙ ГОРНЫЙ
УНИВЕРСИТЕТ»**

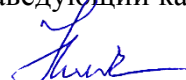
УТВЕРЖДАЮ
Заведующий кафедрой, д.э.н.,
доцент
 Н.В. Мальцев

**ДИСЦИПЛИНА «СУДЕБНАЯ МЕДИЦИНА и СУДЕБНАЯ
ПСИХИАТРИЯ»**

БИЛЕТ № 15

Ответьте на вопросы

1. Судебно-медицинская экспертиза при отравлениях. Основные вопросы, подлежащие экспертному разрешению. Объекты лабораторного анализа, порядок их изъятия и направления на судебно-химическое исследование.
2. Шизофрения. Общая характеристика, формы шизофрении, их судебно-психиатрическая оценка.

МИНОБРНАУКИ РОССИИ

**ФГБОУ ВО «УРАЛЬСКИЙ ГОСУДАРСТВЕННЫЙ ГОРНЫЙ
УНИВЕРСИТЕТ»**

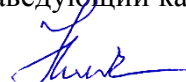
УТВЕРЖДАЮ
Заведующий кафедрой, д.э.н.,
доцент
 Н.В. Мальцев

**ДИСЦИПЛИНА «СУДЕБНАЯ МЕДИЦИНА и СУДЕБНАЯ
ПСИХИАТРИЯ»**

БИЛЕТ № 16

Ответьте на вопросы

1. Повреждения и смерть от действия электричества. Факторы действия электрического тока на организм. Электрометки.
2. Маниакально-депрессивный психоз (МДП).
Общая характеристика.
Отличительные признаки фаз. Их судебно-психиатрическая оценка.

МИНОБРНАУКИ РОССИИ

**ФГБОУ ВО «УРАЛЬСКИЙ ГОСУДАРСТВЕННЫЙ ГОРНЫЙ
УНИВЕРСИТЕТ»**

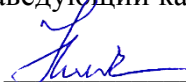
УТВЕРЖДАЮ
Заведующий кафедрой, д.э.н.,
доцент
 Н.В. Мальцев

**ДИСЦИПЛИНА «СУДЕБНАЯ МЕДИЦИНА и СУДЕБНАЯ
ПСИХИАТРИЯ»**

БИЛЕТ № 17

Ответьте на вопросы

1. Экспертиза при повреждениях от действия высоких и низких температур. Общее и местное их действие. Степени ожогов и отморожений. Признаки прижизненного попадания в пламя пожара (копоть в дыхательных путях, наличие карбоксигемоглобина в крови, и проч.). Признаки смерти от переохлаждения тела (поза эмбриона, наличие на слизистой оболочке желудка пятен Вишневского).
2. Эпилепсия. Общая характеристика: основные проявления: большие и малые припадки, дисфории, сумеречные состояния сознания, другие эпилептические психозы: хронические изменения психики (эпилептический характер, эпилептическое слабоумие). Их судебно-психиатрическая оценка.

МИНОБРНАУКИ РОССИИ

**ФГБОУ ВО «УРАЛЬСКИЙ ГОСУДАРСТВЕННЫЙ ГОРНЫЙ
УНИВЕРСИТЕТ»**

УТВЕРЖДАЮ
Заведующий кафедрой, д.э.н.,
доцент
 Н.В. Мальцев

**ДИСЦИПЛИНА «СУДЕБНАЯ МЕДИЦИНА и СУДЕБНАЯ
ПСИХИАТРИЯ»**

БИЛЕТ № 18

Ответьте на вопросы

1. Понятие судебной медицины. Процессуальные и организационные основы судебно-медицинской экспертизы. Порядок назначения экспертиз.
2. Психические расстройства при травмах головного мозга (травматические церебральные, энцефалопатия, эпилепсия, слабоумие). Их судебно-психиатрическая оценка.

МИНОБРНАУКИ РОССИИ

**ФГБОУ ВО «УРАЛЬСКИЙ ГОСУДАРСТВЕННЫЙ ГОРНЫЙ
УНИВЕРСИТЕТ»**

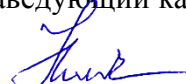
УТВЕРЖДАЮ
Заведующий кафедрой, д.э.н.,
доцент
 Н.В. Мальцев

**ДИСЦИПЛИНА «СУДЕБНАЯ МЕДИЦИНА и СУДЕБНАЯ
ПСИХИАТРИЯ»**

БИЛЕТ № 19

Ответьте на вопросы

1. Виды механической асфиксии (повешение, удушение петлей, руками; асфиксия от закрытия дыхательных отверстий и путей, от сдавления груди и живота. Особенности странгуляционной борозды при повешении и удушении петлей. Утопление. Признаки пребывания трупа в воде (мацерация кожи, отторжение волос и т.д.) и признаки прижизненного попадания в воду (пена у отверстий носа и рта, общие признаки асфиксии, обнаружение планктона в органах трупа).
2. Психические расстройства при энцефалитах. Эпидемический (летаргический) энцефалит. Острая стадия и отдельные последствия. Судебно-психиатрическая оценка.

МИНОБРНАУКИ РОССИИ

**ФГБОУ ВО «УРАЛЬСКИЙ ГОСУДАРСТВЕННЫЙ ГОРНЫЙ
УНИВЕРСИТЕТ»**

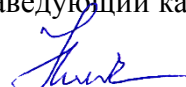
УТВЕРЖДАЮ
Заведующий кафедрой, д.э.н.,
доцент
 Н.В. Мальцев

**ДИСЦИПЛИНА «СУДЕБНАЯ МЕДИЦИНА и СУДЕБНАЯ
ПСИХИАТРИЯ»**

БИЛЕТ № 20

Ответьте на вопросы

1. Дополнительные следы (сопутствующие продукты выстрела): последствия механического и термического воздействия пороховых газов, копоть, несгоревшие частицы пороха, оружейной смазки, металлы.
2. Психические расстройства при сифилисе ЦНС. Сифилис головного мозга.

МИНОБРНАУКИ РОССИИ

**ФГБОУ ВО «УРАЛЬСКИЙ ГОСУДАРСТВЕННЫЙ ГОРНЫЙ
УНИВЕРСИТЕТ»**

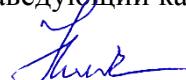
УТВЕРЖДАЮ
Заведующий кафедрой, д.э.н.,
доцент
 Н.В. Мальцев

**ДИСЦИПЛИНА «СУДЕБНАЯ МЕДИЦИНА и СУДЕБНАЯ
ПСИХИАТРИЯ»**

БИЛЕТ № 21

Ответьте на вопросы

1. Основные вопросы, подлежащие разрешению при экспертизе огнестрельных повреждений. Признаки входного пулевого отверстия (дефект ткани, ободки осаднения, обтирания). Виды расстояния выстрела (в упор, с близкого, с неблизкого). Прогрессивный паралич (ПП). Их судебно-психиатрическая оценка.
2. Психические расстройства в связи с возрастными изменениями организма. Предстарческая депрессия (инволюционная меланхолия), предстарческий бредовый психоз (инволюционный параноид), старческое слабоумие. Их судебно-психиатрическая оценка.

МИНОБРНАУКИ РОССИИ

**ФГБОУ ВО «УРАЛЬСКИЙ ГОСУДАРСТВЕННЫЙ ГОРНЫЙ
УНИВЕРСИТЕТ»**

УТВЕРЖДАЮ
Заведующий кафедрой, д.э.н.,
доцент
 Н.В. Мальцев

**ДИСЦИПЛИНА «СУДЕБНАЯ МЕДИЦИНА и СУДЕБНАЯ
ПСИХИАТРИЯ»**

БИЛЕТ № 22

Ответьте на вопросы

1. Особенности повреждений тела при падении с высоты.
2. Олигофрения. Общая характеристика, виды (идиотия, имбецильность, дебильность). Их судебно-психиатрическая оценка.

МИНОБРНАУКИ РОССИИ

**ФГБОУ ВО «УРАЛЬСКИЙ ГОСУДАРСТВЕННЫЙ ГОРНЫЙ
УНИВЕРСИТЕТ»**

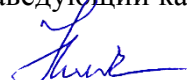
УТВЕРЖДАЮ
Заведующий кафедрой, д.э.н.,
доцент
 Н.В. Мальцев

**ДИСЦИПЛИНА «СУДЕБНАЯ МЕДИЦИНА и СУДЕБНАЯ
ПСИХИАТРИЯ»**

БИЛЕТ № 23

Ответьте на вопросы

1. Экспертиза повреждений острыми предметами (колющими, режущими, колюще-режущими, рубящими). Основные принципы определения свойств клинка колюще-режущего орудия (тип, длина, ширина клинка, толщина обуха). Другие вопросы, разрешаемые при экспертизе повреждений острыми предметами.
2. Наркомании, токсикомании, алкоголизм. Общая характеристика, острые и хронические расстройства. Алкогольные психозы. Их судебно-психиатрическое значение и оценка. Отличие патологического опьянения от простого.

МИНОБРНАУКИ РОССИИ

**ФГБОУ ВО «УРАЛЬСКИЙ ГОСУДАРСТВЕННЫЙ ГОРНЫЙ
УНИВЕРСИТЕТ»**

УТВЕРЖДАЮ
Заведующий кафедрой, д.э.н.,
доцент
 Н.В. Мальцев

**ДИСЦИПЛИНА «СУДЕБНАЯ МЕДИЦИНА и СУДЕБНАЯ
ПСИХИАТРИЯ»**

БИЛЕТ № 24

Ответьте на вопросы

1. Повреждения, характерные для автомобильной травмы. Возможности установления механизма травмы (удар, переезд колесом, травма в кабине, падение из автомобиля и проч.). Особенности повреждений тела при переезде колесами железнодорожного (рельсового) транспорта.
2. Психопатия. Общая характеристика, классификации. Наиболее типичные разновидности возбудимых и тормозных психопатов. Их судебно-психиатрическая оценка.

МИНОБРНАУКИ РОССИИ

**ФГБОУ ВО «УРАЛЬСКИЙ ГОСУДАРСТВЕННЫЙ ГОРНЫЙ
УНИВЕРСИТЕТ»**

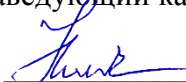
УТВЕРЖДАЮ
Заведующий кафедрой, д.э.н.,
доцент
 Н.В. Мальцев

**ДИСЦИПЛИНА «СУДЕБНАЯ МЕДИЦИНА и СУДЕБНАЯ
ПСИХИАТРИЯ»**

БИЛЕТ № 25

Ответьте на вопросы

1. Судебно-медицинское исследование трупа. Наружный осмотр трупа на месте его обнаружения; вскрытие трупа, эксгумация.
2. Экспертиза повреждений тупыми предметами.
Виды повреждений: кровоподтеки, ссадины, переломы костей, повреждения внутренних органов, в том числе головного мозга (сотрясение, ушиб, сдавление).

МИНОБРНАУКИ РОССИИ

ФГБОУ ВО «Уральский государственный горный университет»



УТВЕРЖДАЮ

Профессор
методическому

по учебно-
комплекс-
С.А.Упоров

24.06.2021

**РАБОЧАЯ ПРОГРАММА ДИСЦИПЛИНЫ
ОП 16 ТАМОЖЕННОЕ ПРАВО**

Специальность **40.02.02 Правоохранительная деятельность**

базовая подготовка

программа подготовки специалистов среднего звена

форма обучения: очная, заочная

на базе среднего общего образования

год набора: 2021

Автор: Аскарова Р. Х., преподаватель

Одобрена на заседании кафедры

Рассмотрена методической ко-
миссией

Антикризисного управления и
оценочной деятельности

Инженерно-экономический
факультет

(название кафедры)

(название факультета)

Зав.кафедрой

Председатель

(подпись)

(подпись)

Мальцев Н.В.

Мочалова Л.А.

(Фамилия И.О.)

(Фамилия И.О.)

Протокол №10 от 22.06.2021

Протокол № 10 от 18.06.2021

(Дата)

(Дата)

Екатеринбург

2021

Аннотация рабочей программы дисциплины «Таможенное право»

Трудоемкость дисциплины: 172 часов.

Цель дисциплины: изучение общих принципов организации перемещения товаров через таможенную границу Российской Федерации и Евразийского экономического союза.

Место дисциплины в структуре ОПОП: Дисциплина «Таможенное право» является общепрофессиональной дисциплиной вариативной части профессионального учебного цикла учебного плана по специальности 40.02.02. Правоохранительная деятельность.

Компетенции, формируемые в процессе изучения дисциплины:

общие

- адаптироваться к меняющимся условиям профессиональной деятельности (ОК 10);
- самостоятельно определять задачи профессионального и личностного развития, заниматься самообразованием, осознанно планировать повышение квалификации (ОК 11);
- выполнять профессиональные задачи в соответствии с нормами морали, профессиональной этики и служебного этикета (ОК 12);
- проявлять нетерпимость к коррупционному поведению, уважительно относиться к праву и закону (ОК 13).

профессиональные

- юридически квалифицировать факты, события и обстоятельства. Принимать решения и совершать юридические действия в точном соответствии с законом (ПК 1.1);
- обеспечивать соблюдение законодательства субъектами права (ПК 1.2);
- осуществлять реализацию норм материального и процессуального права (ПК 1.3);

Результат изучения дисциплины:

Уметь:

- обобщать полученные знания;
- правильно применять теоретические знания по таможенному праву, в том числе свободно оперировать терминами и понятиями, применяемыми в области таможенного дела, точно их использовать в правотворческой и правоприменительной практике;
- правильно определять нормативный правовой акт, подлежащий применению к соответствующим таможенным правоотношениям;
- применять законодательство об административных правонарушениях, составлять необходимые процессуальные документы;
- анализировать судебную и административную практику по делам об административных правонарушениях в области таможенного дела.

Знать:

- общие категории и понятия таможенного права, а также специальную терминологию, применяемую в таможенном законодательстве;
- источники таможенного права, их соотношение по юридической силе; - особенности таможенных правоотношений, а также их основания для их возникновения и изменения; - административно-правовой статус субъектов таможенных правоотношений;
- систему правового регулирования организации и деятельности таможенных органов Российской Федерации;
- факторы, влияющие на величину таможенных платежей, подлежащих уплате при перемещении товаров через таможенную границу таможенного союза и базовые правила расчетов данных платежей;
- значение, особенности и содержание Таможенного кодекса Евразийского экономического союза и Федерального закона № 289-ФЗ «О таможенном регулировании в Российской Федерации».

1 ЦЕЛИ ОСВОЕНИЯ ДИСЦИПЛИНЫ

Целью освоения учебной дисциплины «Таможенное право» является формирование у студентов комплексных знаний о понятии и сущности таможенного права, общих принципах организации перемещения товаров через таможенную границу Российской Федерации и Евразийского экономического союза; овладение теоретическими знаниями, практических умений и навыков по применению нормативных актов в области таможенного дела.

Задачи дисциплины:

- нормотворческая деятельность: участие в подготовке нормативных правовых актов, регулирующих таможенные правоотношения;
- правоприменительная деятельность: принятие в пределах должностных обязанностей решений, а также совершение юридических действий, связанных с реализацией норм таможенного права, составление в указанной сфере юридических документов;
- правоохранительная деятельность: предупреждение, выявление и пресечение административных правонарушений в области таможенного дела, устранение причин и условий, способствующих их возникновению;
- экспертно-консультационная деятельность: консультирование граждан и должностных лиц государственных органов исполнительной власти по вопросам таможенного права;
- формирование у студентов комплексных знаний о понятии и сущности таможенного права, общих принципах организации перемещения товаров через таможенную границу Российской Федерации и Таможенного союза.

Учебная дисциплина «Таможенное право» обеспечивает формирование профессиональных и общих компетенций по всем видам деятельности ФГОС по специальности 40.02.02 Правоохранительная деятельность.

2 ПЕРЕЧЕНЬ ПЛАНИРУЕМЫХ РЕЗУЛЬТАТОВ ОБУЧЕНИЯ ПО ДИСЦИПЛИНЕ

Результатом освоения дисциплины «Таможенное право» является формирование у обучающихся следующих компетенций:

общих

- адаптироваться к меняющимся условиям профессиональной деятельности (ОК-10);
- самостоятельно определять задачи профессионального и личностного развития, заниматься самообразованием, осознанно планировать повышение квалификации (ОК-11);
- выполнять профессиональные задачи в соответствии с нормами морали, профессиональной этики и служебного этикета (ОК-12);
- проявлять нетерпимость к коррупционному поведению, уважительно относиться к праву и закону (ОК-13).

профессиональных

- юридически квалифицировать факты, события и обстоятельства. Принимать решения и совершать юридические действия в точном соответствии с законом (ПК 1.1);
- обеспечивать соблюдение законодательства субъектами права (ПК 1.2);
- осуществлять реализацию норм материального и процессуального права (ПК 1.3).

В результате освоения дисциплины обучающийся должен:

Знать:	<ul style="list-style-type: none">- административно-правовой статус таможенных органов как органов исполнительной власти;- содержание и сущность основных институтов таможенного права;- таможенное законодательство Евразийского экономического союза;- таможенное законодательство РФ
Уметь:	<ul style="list-style-type: none">- обобщать полученные знания;- правильно применять теоретические знания по таможенному праву, в том числе

	<p>свободно оперировать терминами и понятиями, применяемыми в области таможенного дела, точно их использовать в правотворческой и правоприменительной практике;</p> <ul style="list-style-type: none"> - правильно определять нормативный правовой акт, подлежащий применению к соответствующим таможенным правоотношениям; - применять законодательство об административных правонарушениях, составлять необходимые процессуальные документы; - анализировать судебную и административную практику по делам об административных правонарушениях в области таможенного дела.
--	---

3 МЕСТО ДИСЦИПЛИНЫ В СТРУКТУРЕ ОБРАЗОВАТЕЛЬНОЙ ПРОГРАММЫ

Дисциплина «Таможенное право» является общепрофессиональной дисциплиной вариативной части профессионального учебного цикла учебного плана по специальности 40.02.02 Правоохранительная деятельность.

4 ОБЪЕМ ДИСЦИПЛИНЫ С УКАЗАНИЕМ КОЛИЧЕСТВА АКАДЕМИЧЕСКИХ ЧАСОВ, ВЫДЕЛЕННЫХ НА РАБОТУ ОБУЧАЮЩИХСЯ ВО ВЗАИМОДЕЙСТВИИ С ПРЕПОДАВАТЕЛЕМ (ПО ВИДАМ УЧЕБНЫХ ЗАНЯТИЙ) И НА САМОСТОЯТЕЛЬНУЮ РАБОТУ

общая	Трудоемкость дисциплины							СР
	во взаимодействии с преподавателем							
	лекции	практ. зан. /семинары	лабор. зан	консультации	курсовые работы (проекты)	зачет	экз.	
<i>Очная форма</i>								
172	64	20	-	15	34	+	-	39
<i>Заочная форма</i>								
172	14	6	-	-	6	+	-	146

5 СОДЕРЖАНИЕ ДИСЦИПЛИНЫ, СТРУКТУРИРОВАННОЕ ПО ТЕМАМ (РАЗДЕЛАМ) С УКАЗАНИЕМ ОТВЕДЕННОГО НА НИХ КОЛИЧЕСТВА АКАДЕМИЧЕСКИХ ЧАСОВ И ВИДОВ УЧЕБНЫХ ЗАНЯТИЙ

5.1 Тематический план изучения дисциплины

№	Тема, раздел	Работа обучающихся во взаимодействии с преподавателем			Самостоятельная работа	Осваиваемые элементы компетенций	Наименование оценочного средства
		лекции	практ. занят./сем	лабор. занят			
1.	Таможенное право в правовой системе Российской Федерации	4	2		1	ОК 10, ОК 11	опрос
2.	Нормы и источники таможенного права	4	2		2	ОК 10, ПК 1.2,	опрос
3.	Субъекты и таможенные правоотношений	4	2		2	ПК 1.2, ОК 12, ОК 13	опрос
4.	Деятельность таможенных органов РФ	4	2		2	ОК 12, ПК 1.2	опрос
5.	Таможенное оформление	8	2		4	ПК 1.2,	решение задач

6.	Таможенные процедуры	8	4		4	ПК 1.1, ПК-1.2, ПК 1,3	решение задач
7.	Специальные таможенные процедуры	8	2		4	ПК 1.1, ПК-1.2, ПК 1,3	решение задач
8.	Таможенные платежи	8	2		4	ПК 1.1, ПК 1.2, ПК 1,3	решение задач
9.	Таможенный контроль	4	2		4	ПК 1.1, ПК 1.2, ПК 1,3	решение задач
10.	Понятие и сущность международного таможенного права.	12			12	ПК 1.1, ПК 1.2, ПК 1,3	опрос
	ИТОГО	64	20		39		
11	Консультации	15					
12	Выполнение курсовой работы (проекта)	34					Курсовая работа
	Промежуточная аттестация						зачет

5.2 Содержание учебной дисциплины

Тема 1: Понятие и предмет таможенного права

Принципы таможенного права. Метод таможенного права. Система таможенного права. История становления таможенной службы и таможенного права в России.

Тема 2: Понятие и классификация источников таможенного права

Конституция РФ. Международные договоры в таможенной сфере. Федеральные законы РФ. Подзаконные нормативные акты. Понятие, структура, особенности норм таможенного права. Виды таможенных норм.

Тема 3: Понятие таможенного правоотношения, его особенности

Классификация таможенных правоотношений. Состав таможенного правоотношения. Таможенная правосубъектность. Субъекты таможенного права: понятие и виды. Таможенные органы РФ. Министерство экономического развития и торговли РФ. Федеральная таможенная служба. Региональные таможенные управления. Таможни. Обеспечение деятельности таможенных органов. Государственные служащие таможенных органов. Иные субъекты таможенного права.

Тема 4: Правонарушения и ответственность по таможенному праву

Уголовная ответственность. Административная ответственность. Обжалование действий и решений таможенных органов и их должностных лиц. Дисциплинарная ответственность сотрудников таможенных органов.

Тема 5: Понятие и основные положения таможенного оформления

Прибытие товаров на таможенную территорию. Внутренний таможенный транзит. Таможенный перевозчик. Временное хранение товаров. Убытие товаров с таможенной территории РФ. Декларирование товаров. Таможенный брокер. Специалист по таможенному оформлению. Выпуск товаров.

Тема 6: Таможенный режим: понятие и виды

Общие положения применения таможенных режимов. Основные таможенные режимы. Экономические таможенные режимы. Завершающие таможенные режимы. Специальные таможенные режимы.

Тема 7: Перемещение транспортных средств

Перемещение товаров физическими лицами. Перемещение товаров в международных почтовых отправлениях. Перемещение товаров отдельными категориями иностран-

ных лиц. Перемещение товаров трубопроводным транспортом и по линиям электропередачи.

Тема 8: Таможенные платежи и их виды

Исчисление таможенных платежей. Порядок уплаты таможенных пошлин, налогов. Обеспечение уплаты таможенных платежей. Взыскание таможенных платежей. Возврат таможенных пошлин, налогов, и иных денежных средств. Таможенные сборы.

Тема 9: Понятие таможенного контроля

Общие требования к проведению таможенного контроля. Формы и порядок проведения таможенного контроля. Экспертизы и исследования при осуществлении таможенного контроля. Меры, принимаемые таможенными органами в отношении отдельных товаров.

Тема 10: Понятие и сущность международного таможенного права

Принципы международного таможенного права. Источники международного таможенного права. Международные организации в торговой и таможенной сферах. Сотрудничество по таможенным вопросам в рамках СНГ. Таможенное законодательство государств – участников СНГ. Евразийское экономическое сообщество. Понятие и общая характеристика таможенного права Европейского союза.

5.3 Содержание практических (семинарских) занятий

Тема 1. Понятие и предмет таможенного права

Форма проведения занятия - *опросная*.

Основные вопросы:

1. Понятие и принципы таможенного права.
2. Понятие метода таможенного права.
3. Система таможенного права.
4. История становления таможенной службы и таможенного права в России

Тема 2. Понятие и классификация источников таможенного права

Форма проведения занятия – *опросная*.

Основные вопросы:

1. Понятие, структура, особенности норм таможенного права. Виды таможенных норм. Конституция РФ
2. Международные договоры в таможенной сфере.
3. Федеральные законы РФ.
4. Подзаконные нормативные акты.

Тема 3. Понятие таможенного правоотношения, его особенности

Форма проведения занятия – *опросная*.

Основные вопросы:

1. Понятие таможенных правоотношений. Классификация таможенных правоотношений. Состав таможенного правоотношения.
2. Таможенная правосубъектность. Субъекты таможенного права: понятие и виды. Таможенные органы РФ.
3. Министерство экономического развития и торговли РФ. Федеральная таможенная служба. Региональные таможенные управления. Таможни. Обеспечение деятельности таможенных органов. Государственные служащие таможенных органов. Иные субъекты таможенного права.

Тема 4. Правонарушения и ответственность по таможенному праву

Форма проведения занятия – *решение задач*

Основные вопросы:

1. Понятие юридической ответственности. Виды ответственности.
2. Административная ответственность. Обжалование действий и решений таможенных органов и их должностных лиц. Дисциплинарная ответственность сотрудников таможенных органов.
3. Уголовная ответственность.

Тема 5. Понятие и основные положения таможенного оформления.

Форма проведения занятия - *решение задач*

Основные вопросы/задания:

1. Прибытие товаров на таможенную территорию. Внутренний таможенный транзит.
2. Таможенный перевозчик. Временное хранение товаров. Убытие товаров с таможенной территории РФ.
3. Декларирование товаров. Таможенный брокер. Специалист по таможенному оформлению. Выпуск товаров.

Тема 6. Таможенный режим: понятие и виды.

Форма проведения занятия - *решение задач*

Основные вопросы/задания:

1. Общие положения применения таможенных режимов. Основные таможенные режимы.
2. Экономические таможенные режимы. Завершающие таможенные режимы.
3. Специальные таможенные режимы.

Тема 7. Перемещение транспортных средств

Форма проведения занятия - *опросная.*

Основные вопросы/задания:

1. Перемещение товаров физическими лицами.
2. Перемещение товаров в международных почтовых отправлениях.
3. Перемещение товаров отдельными категориями иностранных лиц.
4. Перемещение товаров трубопроводным транспортом и по линиям электропередачи.

Тема 8. Таможенные платежи и их виды

Форма проведения занятия - *решение задач*

Основные вопросы/задания:

1. Исчисление таможенных платежей. Порядок уплаты таможенных пошлин, налогов.
2. Обеспечение уплаты таможенных платежей. Взыскание таможенных платежей.
3. Возврат таможенных пошлин, налогов, и иных денежных средств.
4. Таможенные сборы.

Тема 9. Понятие таможенного контроля

Форма проведения занятия - *решение задач*

Основные вопросы/задания:

1. Общие требования к проведению таможенного контроля. Меры, принимаемые таможенными органами в отношении отдельных товаров.
2. Формы и порядок проведения таможенного контроля.
3. Экспертизы и исследования при осуществлении таможенного контроля.
4. Меры, принимаемые таможенными органами в отношении отдельных товаров.

Тема 10. Понятие и сущность международного таможенного права

Форма проведения занятия - *опросная*.

Основные вопросы/задания:

1. Принципы международного таможенного права.
2. Международные организации в торговой и таможенной сферах. Сотрудничество по таможенным вопросам в рамках СНГ.
3. Источники международного таможенного права. Таможенное законодательство государств – участников СНГ.
4. Евразийское экономическое сообщество. Понятие и общая характеристика таможенного права Европейского союза.

Консультации

Формы проведения консультаций: индивидуальные и (или) групповые.

6 ПЕРЕЧЕНЬ УЧЕБНО-МЕТОДИЧЕСКОГО ОБЕСПЕЧЕНИЯ ДЛЯ САМОСТОЯТЕЛЬНОЙ РАБОТЫ ОБУЧАЮЩИХСЯ ПО ДИСЦИПЛИНЕ

Для организации самостоятельной работы обучающихся по изучению дисциплины «Таможенное право» кафедрой подготовлены Методические указания по организации самостоятельной работы и задания для обучающихся специальности 40.02.02 Правоохранительная деятельность.

Для выполнения курсовой работы кафедрой подготовлены Методические рекомендации по выполнению курсовой работы для студентов специальности 40.02.02 Правоохранительная деятельность.

Обоснование затрат времени на самостоятельную работу обучающихся (СРО)

Суммарный объем часов на СРО *очной формы обучения* составляет 39 часов.

№ п/п	Виды самостоятельной работы	Единица измерения	Норма времени, час	Расчетная трудоемкость СРО по нормам, час.	Принятая трудоемкость СРО, час.
1	Повторение материала лекций	1 час	0,1-4,0	$0,3 \times 64 = 19,2$	19
2	Ответы на вопросы для самопроверки (самоконтроля)	1 тема	0,3-0,5	$0,5 \times 10 = 5$	5
3	Подготовка к практическим (семинарским, лабораторным) занятиям	1 занятие	0,3-2,0	$1,5 \times 10 = 15$	15
	Итого:				39

Суммарный объем часов на СРО *заочной формы обучения* составляет 146 часов.

№ п/п	Виды самостоятельной работы	Единица измерения	Норма времени, час	Расчетная трудоемкость СРО по нормам, час.	Принятая трудоемкость СРО, час.
1	Повторение материала лекций	1 час	0,1-4,0	$1,5 \times 14 = 21$	21
2	Ответы на вопросы для самопроверки	1 тема	0,3-1,5	$1,5 \times 10 = 15$	15
3	Самостоятельное изучение литературы и нормативных правовых актов	1 тема	4,0-10,0	$8,0 \times 10 = 80$	80

4	Подготовка к практическим (семинарским) занятиям	1 час	0,3-2,0	2,0 x 6= 12	12
5	Подготовка к зачету	1 зачет	4,0-18,0	9,0x2=18	18
	Итого:				146

7 ТЕКУЩИЙ КОНТРОЛЬ И ПРОМЕЖУТОЧНАЯ АТТЕСТАЦИЯ ОБУЧАЮЩИХСЯ ПО ДИСЦИПЛИНЕ

Оценка результатов обучения осуществляется в ходе текущего контроля успеваемости и промежуточной аттестации.

Формы *текущего контроля* (оценочные средства): опрос, кейс-задачи.

Методическое обеспечение текущего контроля

<i>Наименование оценочного средства</i>	<i>Характеристика оценочного средства</i>	<i>Методика применения оценочного средства</i>	<i>Наполнение оценочного средства</i>	<i>Критерии оценивания/критерии оценки</i>
Опрос	Средство контроля усвоения учебного материала темы, раздела или разделов дисциплины, организованное как учебное занятие в виде устного (письменного) опроса студента или в виде собеседования преподавателя со студентами. Рекомендуется для оценки знаний обучающихся	Опрос проводится по следующим темам № 1-4, № 10-12.	КОС-Комплект вопросов	Полнота ответа, логичность изложения материала, использование профессиональной лексики (всего 3 балла)/ 3 балла – оценка «отлично» 2 балла – оценка «хорошо» 1 балл – оценка «удовлетворительно» 0 баллов – оценка «неудовлетворительно».
Кейс-задачи	Проблемное задание, в котором обучающемуся предлагают осмыслить реальную профессионально-ориентированную ситуацию, необходимую для решения данной проблемы.	Кейс-задачи проводятся по темам № 5-9.	КОС-Комплект кейс-заданий	Качество решения, полнота ответа, точность и обоснованность расчетов. За каждый показатель 1 балл/оценка «отлично», если обучающийся получил за ответы 4 балла; оценка «хорошо», если обучающийся получил за ответы 3 балла; оценка «удовлетворительно», если обучающийся получил за ответы 2 балла; оценка «неудовлетворительно», если обучающийся

				получил за ответы 1 балл.
--	--	--	--	---------------------------

*- комплекты оценочных средств.

Для осуществления текущего контроля знаний, умений обучающихся используется комплект оценочных средств.

По дисциплине предусмотрена курсовая работа (проект).

Промежуточная аттестация по итогам освоения дисциплины проводится в форме зачета.

Методическое обеспечение промежуточной аттестации

Наименование оценочного средства	Характеристика оценочного средства	Методика применения оценочного средства	Наполнение оценочного средства в КОС	Критерии оценивания/критерии оценки
Зачет:				
Теоретический вопрос	Индивидуальная деятельность обучающегося по концентрированному выражению накопленного знания, обеспечивает возможность одновременной работы всем обучающимся за фиксированное время по однотипным заданиям, что позволяет преподавателю оценить всех обучающихся.	Количество вопросов в билете - 2	КОС-Комплект теоретических вопросов	Полнота ответа, логичность изложения материала, использование профессиональной лексики (всего 3 балла)/ 3 балла – оценка «отлично» 2 балла – оценка «хорошо» 1 балл – оценка «удовлетворительно» 0 баллов – оценка «неудовлетворительно».

Для осуществления промежуточной аттестации обучающихся используется комплект оценочных средств по дисциплине.

8 ПЕРЕЧЕНЬ ОСНОВНОЙ И ДОПОЛНИТЕЛЬНОЙ УЧЕБНОЙ ЛИТЕРАТУРЫ, НЕОБХОДИМОЙ ДЛЯ ОСВОЕНИЯ ДИСЦИПЛИНЫ

8.1 Основная литература

№ п/п	Наименование	Кол-во экз.
1	Курс по таможенному праву [Электронный ресурс]/ — Электрон. текстовые данные.— Новосибирск: Сибирское университетское издательство, Норматика, 2016.— 119 с.— Режим доступа: http://www.iprbookshop.ru/65243.html .— ЭБС «IPRbooks»	Эл. ресурс
2	Дроздова С.А. Таможенное право [Электронный ресурс]: учебное пособие/ Дроздова С.А.— Электрон. текстовые данные.— СПб.: Интермедия, 2015.— 276 с.— Режим доступа: http://www.iprbookshop.ru/27991.html .— ЭБС «IPRbooks»	Эл. ресурс
3	Таможенное право [Электронный ресурс]: учебник/ С.Ю. Кашкин [и др.].— Электрон. текстовые данные.— СПб.: Троицкий мост, 2015.— 544 с.— Режим доступа: http://www.iprbookshop.ru/40900.html .— ЭБС «IPRbooks»	Эл. ресурс

8.2 Дополнительная литература

№ п/п	Наименование	Кол-во
-------	--------------	--------

		экз.
1	Киясханов И.Ш. Таможенное право [Электронный ресурс]: учебное пособие для студентов вузов, обучающихся по специальности «Юриспруденция»/ Киясханов И.Ш., Кардашова И.Б., Бочаров С.Н.— Электрон. текстовые данные.— М.: ЮНИТИ-ДАНА, 2017.— 223 с.— Режим доступа: http://www.iprbookshop.ru/71063.html .— ЭБС «IPRbooks»	Эл. ресурс
2	Степанов Р.Г. Сборник задач по дисциплине Таможенное право [Электронный ресурс]: учебное пособие/ Степанов Р.Г., Терентьев Р.В.— Электрон. текстовые данные.— СПб.: Интермедия, 2018.— 44 с.— Режим доступа: http://www.iprbookshop.ru/85768.html .— ЭБС «IPRbooks»	Эл. ресурс

8.4 Нормативные правовые акты

1. Таможенный кодекс Таможенный кодекс Евразийского экономического союза" (приложение N 1 к Договору о Таможенном кодексе Евразийского экономического союза) [Электронный ресурс]: - Режим доступа: ИПС «КонсультантПлюс»
2. Кодекс Российской Федерации об административных правонарушениях от 30.12.2001 № 195-ФЗ [Электронный ресурс]: - Режим доступа: ИПС «КонсультантПлюс»
3. О таможенном регулировании в Российской Федерации и о внесении изменений в отдельные законодательные акты Российской Федерации [Электронный ресурс]: федеральный закон от 03.08.2018 № 289-ФЗ - Режим доступа: ИПС «КонсультантПлюс».
4. Договор о Таможенном кодексе Евразийского экономического союза" (Подписан в г. Москве 11.04.2017) [Электронный ресурс]: - Режим доступа: ИПС «КонсультантПлюс».
5. Соглашение о взаимной административной помощи таможенных органов государств - членов Таможенного союза [Электронный ресурс]: - Режим доступа: ИПС «КонсультантПлюс».
6. Уголовный кодекс Российской Федерации от 13.06.1996 N 63-ФЗ [Электронный ресурс]: - Режим доступа: ИПС «КонсультантПлюс».
7. Об утверждении Дисциплинарного устава таможенной службы Российской Федерации [Электронный ресурс]: Указ Президента РФ от 16.11.1998 N 1396 - Режим доступа: ИПС «КонсультантПлюс».
8. О Федеральной таможенной службе"(вместе с "Положением о Федеральной таможенной службе") [Электронный ресурс]: Постановление Правительства РФ от 16.09.2013 N 809 - Режим доступа: ИПС «КонсультантПлюс».
9. О Стратегии развития таможенной службы Российской Федерации до 2020 года [Электронный ресурс]: Распоряжение Правительства РФ от 28.12.2012 N 2575-р - Режим доступа: ИПС «КонсультантПлюс».
10. О некоторых вопросах практики рассмотрения споров, связанных с определением таможенной стоимости товаров, ввозимых на таможенную территорию Таможенного союза [Электронный ресурс]: Постановление Пленума ВАС РФ от 25.12.2013 N 96 - Режим доступа: ИПС «КонсультантПлюс».
11. О некоторых вопросах применения таможенного законодательства [Электронный ресурс]: Постановление Пленума ВАС РФ от 08.11.2013 N 79 - Режим доступа: ИПС «КонсультантПлюс».
12. О некоторых вопросах, возникающих при применении норм Таможенного кодекса Российской Федерации о периодическом временном декларировании российских товаров (кроме товаров, перемещаемых трубопроводным транспортом и по линиям электропередачи) [Электронный ресурс]: Постановление Пленума ВАС РФ от 22.06.2006 N 20 - Режим доступа: ИПС «КонсультантПлюс».
13. Об утверждении Реестра банков, иных кредитных организаций и страховых организаций, обладающих правом выдачи банковских гарантий уплаты таможенных пошлин, налогов [Электронный ресурс]: Приказ ФТС России от 02.09.2013 N 1644 - Режим доступа: ИПС «КонсультантПлюс».

14. Об утверждении Методики проведения конкурса на замещение вакантной должности федеральной государственной гражданской службы, сроков и порядка работы конкурсных комиссий в таможенных органах Российской Федерации [Электронный ресурс]: Приказ ФТС России от 16.03.2015 N 441 - Режим доступа: ИПС «КонсультантПлюс».

15. Об утверждении Общего положения о региональном таможенном управлении и Общего положения о таможне [Электронный ресурс]: Приказ ФТС России от 04.09.2014 N 1700 - Режим доступа: ИПС «КонсультантПлюс».

16. Об утверждении Общего положения о таможенном poste [Электронный ресурс]: Приказ ФТС России от 04.09.2014 N 1701 " - Режим доступа: ИПС «КонсультантПлюс».

17. Об утверждении Порядка работы с обращениями граждан в ФТС России и таможенных органах Российской Федерации [Электронный ресурс]: Приказ ФТС России от 30.06.2014 N 1240 - Режим доступа: ИПС «КонсультантПлюс».

9 ПЕРЕЧЕНЬ РЕСУРСОВ ИНФОРМАЦИОННО - ТЕЛЕКОММУНИКАЦИОННОЙ СЕТИ «ИНТЕРНЕТ», НЕОБХОДИМЫХ ДЛЯ ОСВОЕНИЯ ДИСЦИПЛИНЫ

Правительство РФ- <http://government.ru>;

Федеральная таможенная служба - <http://www.customs.ru>;

Евразийская экономическая комиссия - <http://www.eurasiancommission.org>;

Официальный интернет-портал правовой информации - <http://pravo.gov.ru>;

Министерство юстиции Российской Федерации- <http://www.minjust.ru/ru>;

Министерство иностранных дел Российской Федерации - <http://www.mid.ru>;

Министерство промышленности и торговли Российской Федерации-
<http://www.minpromtorg.gov.ru>;

Министерство экономического развития Российской Федерации-
<http://www.economy.gov.ru>;

Федеральная таможенная служба- <http://www.customs.ru>;

Федеральная служба по тарифам - <http://www.fstrf.ru>;

Федеральное агентство по обустройству государственной границы Российской Федерации - <http://www.rosgranitsa.ru>;

Евразийской экономической комиссии- <http://www.tsouz.ru>.

Единое окно доступа к образовательным ресурсам- Режим доступа:
<http://window.edu.ru>

Российский правовой портал – <http://www.rpp.ru>

10 МЕТОДИЧЕСКИЕ УКАЗАНИЯ ДЛЯ ОБУЧАЮЩИХСЯ ПО ОСВОЕНИЮ ДИСЦИПЛИНЫ

Алгоритм работы студентов для качественного усвоения дисциплины включает в себя следующие действия:

1. Изучение рабочей программы дисциплины, что позволит правильно сориентироваться в системе требований, предъявляемых к студенту со стороны преподавателя.

2. Посещение и конспектирование лекций.

3. Обязательная подготовка к практическим занятиям.

4. Изучение основной и дополнительной литературы, нормативных правовых актов, интернет-источников.

5. Выполнение всех видов самостоятельной работы.

11 ПЕРЕЧЕНЬ ПРОГРАММНОГО ОБЕСПЕЧЕНИЯ, ИСПОЛЬЗУЕМОГО ПРИ ОСУЩЕСТВЛЕНИИ ОБРАЗОВАТЕЛЬНОГО ПРОЦЕССА ПО ДИСЦИПЛИНЕ

1. Microsoft Windows
2. Microsoft Office Standard
3. Microsoft Office Professional

Информационные справочные системы

ИПС «КонсультантПлюс»

Интерфакс - Центр раскрытия корпоративной информации (сервер раскрытия информации) <https://www.e-disclosure.ru/>

Базы данных

Scopus: база данных рефератов и цитирования
<https://www.scopus.com/customer/profile/display.uri>

E-library: электронная научная библиотека: <https://elibrary.ru>

12 ОПИСАНИЕ МАТЕРИАЛЬНО-ТЕХНИЧЕСКОЙ БАЗЫ, НЕОБХОДИМОЙ ДЛЯ ОСУЩЕСТВЛЕНИЯ ОБРАЗОВАТЕЛЬНОГО ПРОЦЕССА ПО ДИСЦИПЛИНЕ

Реализация данной учебной дисциплины осуществляется с использованием материально-технической базы, обеспечивающей проведение всех видов учебных занятий обучающихся, предусмотренных программой учебной дисциплины, соответствующей действующим санитарным и противопожарным правилам и нормам:

- учебные аудитории для проведения лекций;
- учебные аудитории для проведения практических занятий;
- учебные аудитории для групповых и индивидуальных консультаций;
- учебные аудитории для текущего контроля и промежуточной аттестации;
- аудитории (помещения) для самостоятельной работы.

ЛИСТ ИЗМЕНЕНИЙ РАБОЧЕЙ ПРОГРАММЫ ДИСЦИПЛИНЫ

1. Раздел 8 после таблицы дополнить следующими абзацами:

При реализации дисциплины используется балльно-рейтинговая система оценки учебной деятельности в соответствии с Положением о балльно-рейтинговой системе оценки учебной деятельности (учебном рейтинге) обучающихся в ФГБОУ ВО «Уральский государственный горный университет» (СМК ОД.Пл.04-06.222-2021).

Распределение баллов в рамках текущего рейтинга и рейтинга промежуточной аттестации по учебной дисциплине представлены в комплекте оценочных средств по дисциплине.

Полученные значения учебного рейтинга обучающихся в баллах переводятся в оценки, выставляемые по следующей шкале:

Количество баллов	Отметка за экзамен/ зачёт с оценкой	Отметка о зачёте
80-100	Отлично	Зачтено
65-79	Хорошо	
50-64	Удовлетворительно	
0-49	Неудовлетворительно	Не зачтено

2. Рабочая программа актуализирована в части разделов:

– Перечень основной и дополнительной учебной литературы, необходимой для освоения дисциплины;

– Перечень ресурсов информационно-телекоммуникационной сети «Интернет», необходимых для освоения дисциплины;

– Перечень информационных технологий, используемых при осуществлении образовательного процесса по дисциплине (модулю), включая перечень программного обеспечения и информационных справочных систем.

Одобрено на заседании кафедры Антикризисного управления и оценочной деятельности. Протокол № 7 от «18» марта 2021 г.

Заведующий кафедрой

подпись

Мальцев Н.В.
И.О. Фамилия

КОМПЛЕКТ ОЦЕНОЧНЫХ МАТЕРИАЛОВ

Текущий контроль

Вопросы для проведения опросов:

1. Таможенное право как отрасль права.
2. Принципы таможенного права.
3. Метод таможенного права.
4. Система таможенного права.
5. Понятие и классификация источников таможенного права, их краткая характеристика.
6. Таможенное законодательство таможенного союза.
7. Таможенные правовые нормы: понятие, структура, виды.
8. Таможенные правовые отношения: понятие, структура.
9. Понятие и виды субъектов таможенных правоотношений.
10. Таможенные органы: понятие, правовой статус, виды, задачи.
11. Юридическая служба в таможенных органах.
12. Правовые акты в сфере таможенного дела.
13. Федеральная таможенная служба: правовой статус, задачи, функции.
14. Обжалование действий и решений таможенных органов и их должностных лиц.
15. Дисциплинарная ответственность сотрудников таможенных органов.
16. Понятие, особенности и виды юридической ответственности за таможенные преступления.
17. Правонарушения и ответственность по таможенному праву.
18. Виды нарушений таможенных правил и их классификация.
19. Таможенный контроль (институты и формы).
20. Таможенный кодекс Таможенного союза. Общая характеристика.
21. Федеральный закон «О таможенном регулировании в Российской Федерации. Общая характеристика.
22. Таможенно-тарифное регулирование и взимание таможенных платежей
23. Ведение таможенной статистики и товарной номенклатуры ВЭД
24. Таможенные органы как органы дознания
25. Оперативно-розыскная деятельность таможенных органов РФ
26. Процессуальная деятельность таможенных органов.
27. Таможенное право стран СНГ
28. Международное таможенное право

Кейс-задачи

Задача 1 Таможней обществу (перевозчику) разрешено применение процедуры таможенного транзита на товар по транзитной декларации.

Перевозка указанного товара осуществлялась обществом на основании железнодорожной накладной. Отправителем товара являлось закрытое акционерное общество (Украина), получателем - открытое акционерное (Россия).

По транзитной декларации срок доставки товара определен таможней до 28.08.2010.

Пакет документов представлен обществом в таможенный орган на станции 30.08.2010, то есть с нарушением установленного срока таможенного транзита.

Какие нормы нарушены обществом?

К какой ответственности должно быть привлечено общество?

В связи с нарушением обществом требований, установленных ст. 219 Таможенного кодекса Таможенного союза, таможней в отношении общества составлен протокол об административном правонарушении от 01.10.2010 N 10510000-351/2010, на основании которого вынесено постановление от 14.10.2010 о привлечении к административной ответст-

венности, предусмотренной ст. 16.10 Кодекса, в виде вынесения предупреждения.

Задача 2 Общество по внешнеэкономическому контракту с предприятием (Республика Азербайджан, г. Баку) осуществило в адрес последнего поставку продукции. В связи с несоответствием данной продукции требованиям контракта (наличие дефекта, исключающего эксплуатацию пресса в соответствии с его целевым назначением), обществом осуществлен возврат продукции по процедуре реимпорта с подачей на таможенный пост декларации с целью оформления товара к выпуску в свободное обращение.

Таможенным органом в адрес общества было направлено уведомление, которым указано на необходимость в срок до 16.05.2013 для осуществления выпуска товаров, помещенных под таможенную процедуру реимпорта, произвести уплату внутренних налогов и представить банковские документы по контракту.

Общество представило в таможенный орган заявление о выпуске товара без уплаты налога и предоставления платежных документов, пояснив, что платежи по контракту не осуществлялись в связи с возвратом продукции и что соответствующие платежные документы отсутствуют, и налог на добавленную стоимость по экспорту к вычету общество не заявляло. Требование таможни общество исполнило и платежным поручением перечислило сумму в размере 1826586 руб. 22 коп. на счет таможенного органа, однако таможенным органом по декларации принято решение об отказе в выпуске товара.

Обществом в таможню в отношении этой же продукции была представлена таможенная декларация, по которой принято решение о выпуске товара, после чего общество обратилось в таможню с заявлением о возврате излишне уплаченных таможенных платежей.

Письмом таможня со ссылкой на ч. 4 ст. 147 Федерального закона "О таможенном регулировании в Российской Федерации" возвратило заявление общества без рассмотрения в связи с непредставлением документов, подтверждающих факт излишней уплаты или излишнего взыскания таможенных платежей.

Правомерны ли решения таможенного органа, разрешите правовую ситуацию.

Задача 3 На основании внешнеторгового контракта с фирмой "Ксиамен Эклипс Импорт и Экспорт Ко., Лтд" (Китай), на территорию Российской Федерации ввезен товар - комплекты постельного белья.

Ввезенный товар оформлен по таможенной декларации, таможенная стоимость товара определена по первому методу (по цене сделки с ввозимыми товарами).

Для целей таможенного оформления и подтверждения таможенной стоимости ввозимого товара общество представило таможенному органу все необходимые документы в соответствии с таможенным законодательством.

Таможня на основании имеющейся у нее ценовой информации произвела корректировку таможенной стоимости товара, ввезенного обществом по указанной декларации и начислила обществу дополнительные таможенные платежи в общей сумме 141 311 рублей 14 копеек.

В целях выпуска товара общество уплатило дополнительно начисленные таможенные платежи в вышеуказанной сумме платежными поручениями.

Считая незаконной корректировку таможенной стоимости ввезенных по ДТ товаров, общество обратилось в таможню с заявлением о возврате излишне уплаченных таможенных платежей в сумме 141 311 рублей 14 копеек.

Решением таможни отказано в возврате излишне взысканных таможенных платежей в связи с корректировкой таможенной стоимости товаров по декларации.

Не согласившись с вышеуказанными действиями таможни, общество обратилось в арбитражный суд.

Разрешите ситуацию. Возможно ли взыскание процентов?

Промежуточная аттестация

Вопрос к зачету

1. Таможенное право как комплексная отрасль современного российского права.
2. Принципы таможенного права.
3. Метод таможенного права.
4. Система таможенного права.
5. История становления таможенной службы и таможенного права в России.
6. Понятие и классификация источников таможенного права, их краткая характеристика.
7. Таможенное законодательство таможенного союза.
8. Таможенные правовые нормы: понятие, структура, виды.
9. Таможенные правовые отношения: понятие, структура.
10. Понятие и виды субъектов таможенных правоотношений.
11. Таможенные органы: понятие, правовой статус, виды, задачи.
12. Таможенный представитель: права, обязанности, ответственность.
13. Таможенный перевозчик: права, обязанности, ответственность.
14. Понятие и статус владельца склада временного хранения.
15. Владелец таможенного склада.
16. Владелец магазина беспошлиной торговли.
17. Уполномоченный экономический оператор.
18. Основные функции таможенных органов.
19. Таможенная служба: понятие, принципы.
20. Система таможенных органов (правовой статус, виды).
21. Юридическая служба в таможенных органах.
22. Правовые акты в сфере таможенного дела.
23. Федеральная таможенная служба: правовой статус, задачи, функции.
24. Региональные таможенные управления: правовой статус, задачи, функции.
25. Таможни: правовой статус, задачи, функции.
26. Таможенные посты: правовой статус, задачи, функции.
27. Обжалование действий и решений таможенных органов и их должностных лиц.
28. Дисциплинарная ответственность сотрудников таможенных органов.
29. Понятие, особенности и виды юридической ответственности за таможенные преступления.
30. Правонарушения и ответственность по таможенному праву.
31. Информирование и консультирование
32. Единая автоматизированная система ФТС России. Основные характеристики и элементы.
33. Таможенный кодекс Таможенного союза. Общая характеристика.
34. Федеральный закон «О таможенном регулировании в Российской Федерации. Общая характеристика.
35. Ведение таможенной статистики и товарной номенклатуры ВЭД
36. Таможенные процедуры. Общая характеристика (содержание, модель, условия, операции, обязанности по уплате таможенных пошлин, налогов).
37. Виды нарушений таможенных правил и их классификация.
38. Таможенный контроль (институты и формы).
39. Перемещение товаров через таможенную границу: основные положения, особенности.
40. Прибытие товаров на таможенную территорию.
41. Убытие товаров с таможенной территории.
42. Временное хранение товаров.
43. Основные положения о таможенных операциях, связанных с помещением товаров под таможенную процедуру
44. Выпуск товаров.

45. Общая характеристика: таможенная процедура выпуска для внутреннего потребления.
46. Общая характеристика: таможенная процедура экспорта
47. Общая характеристика: таможенная процедура таможенного транзита.
48. Общая характеристика: таможенная процедура таможенного склада
49. Общая характеристика: таможенная процедура переработки на таможенной территории
50. Общая характеристика: таможенная процедура переработки вне таможенной территории
51. Общая характеристика: таможенная процедура для внутреннего потребления
52. Общая характеристика: таможенная процедура временного ввоза
53. Общая характеристика: таможенная процедура временного вывоза
54. Общая характеристика: таможенная процедура реимпорта
55. Общая характеристика: таможенная процедура реэкспорта
56. Общая характеристика: таможенная процедура беспошлинной торговли
57. Общая характеристика: таможенная процедура свободного склада.
58. Общая характеристика: таможенная процедура свободной таможенной зоны.
59. Общая характеристика: таможенная процедура уничтожения.
60. Общая характеристика: таможенная процедура отказа в пользу государства.
61. Особенности совершения таможенных операций в отношении товаров, пересылаемых в международных почтовых отправлениях.
62. Особенности перемещения товаров отдельными категориями иностранных лиц.
63. Особенности совершения таможенных операций в отношении товаров, содержащих объекты интеллектуальной собственности
64. Перемещение товаров трубопроводным транспортном и линиями электропередачи
65. Перемещение транспортных средств международных перевозок при осуществлении международных перевозок товаров, пассажиров и багажа
66. Особенности перемещения товаров для личного пользования
67. Особенности совершения таможенных операций в отношении боеприпасов
68. Таможенно-тарифное регулирование и взимание таможенных платежей
69. Ведение таможенной статистики и товарной номенклатуры ВЭД
70. Таможенные органы как органы дознания
71. Оперативно-розыскная деятельность таможенных органов РФ
72. Контролируемые поставки
73. Единая автоматизированная система ФТС России. Основные характеристики и элементы.
74. Информирование и консультирование
75. Процессуальная деятельность таможенных органов.
76. Таможенное право стран СНГ (понятие, основные институты)
77. Международное таможенное право (понятие, система, источники, сотрудничество)

МИНОБРНАУКИ РОССИИ

**ФГБОУ ВО «УРАЛЬСКИЙ ГОСУДАРСТВЕННЫЙ ГОРНЫЙ
УНИВЕРСИТЕТ»**

УТВЕРЖДАЮ
Заведующий кафедрой «Антикризисного
управления и оценочной деятельности»

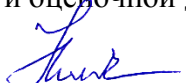
 Н.В. Мальцев

Дисциплина «ТАМОЖЕННОЕ ПРАВО»

Специальность

40.02.02 Правоохранительная деятельность

БИЛЕТЫ

форма обучения: очная, заочная

промежуточная аттестация: зачет

МИНОБРНАУКИ РОССИИ

**ФГБОУ ВО «УРАЛЬСКИЙ ГОСУДАРСТВЕННЫЙ ГОРНЫЙ
УНИВЕРСИТЕТ»**

УТВЕРЖДАЮ
Заведующий кафедрой, д.э.н.,
доцент
_____ Н.В. Мальцев

ДИСЦИПЛИНА «ТАМОЖЕННОЕ ПРАВО»

БИЛЕТ № 1

Ответьте на вопросы

1. Понятие, особенности и виды юридической ответственности за таможенные преступления.
2. Правонарушения и ответственность по таможенному праву.

МИНОБРНАУКИ РОССИИ

**ФГБОУ ВО «УРАЛЬСКИЙ ГОСУДАРСТВЕННЫЙ ГОРНЫЙ
УНИВЕРСИТЕТ»**

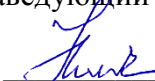
УТВЕРЖДАЮ
Заведующий кафедрой, д.э.н.,
доцент
 Н.В. Мальцев

ДИСЦИПЛИНА «ТАМОЖЕННОЕ ПРАВО»

БИЛЕТ № 2

Ответьте на вопросы

1. Дисциплинарная ответственность сотрудников таможенных органов.
2. Информирование и консультирование

МИНОБРНАУКИ РОССИИ

**ФГБОУ ВО «УРАЛЬСКИЙ ГОСУДАРСТВЕННЫЙ ГОРНЫЙ
УНИВЕРСИТЕТ»**

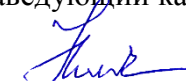
УТВЕРЖДАЮ
Заведующий кафедрой, д.э.н.,
доцент
 Н.В. Мальцев

ДИСЦИПЛИНА «ТАМОЖЕННОЕ ПРАВО»

БИЛЕТ № 3

Ответьте на вопросы

- 1.Обжалование действий и решений таможенных органов и их должностных лиц.
- 2.Единая автоматизированная система ФТС России. Основные характеристики и элементы.

МИНОБРНАУКИ РОССИИ

**ФГБОУ ВО «УРАЛЬСКИЙ ГОСУДАРСТВЕННЫЙ ГОРНЫЙ
УНИВЕРСИТЕТ»**

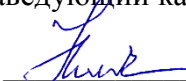
УТВЕРЖДАЮ
Заведующий кафедрой, д.э.н.,
доцент
 Н.В. Мальцев

ДИСЦИПЛИНА «ТАМОЖЕННОЕ ПРАВО»

БИЛЕТ № 4

Ответьте на вопросы

- 1.Таможенные посты: правовой статус, задачи, функции.
- 2.Таможенный кодекс Таможенного союза. Общая характеристика.

МИНОБРНАУКИ РОССИИ

**ФГБОУ ВО «УРАЛЬСКИЙ ГОСУДАРСТВЕННЫЙ ГОРНЫЙ
УНИВЕРСИТЕТ»**

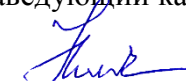
УТВЕРЖДАЮ
Заведующий кафедрой, д.э.н.,
доцент
 Н.В. Мальцев

ДИСЦИПЛИНА «ТАМОЖЕННОЕ ПРАВО»

БИЛЕТ № 5

Ответьте на вопросы

1. Таможни: правовой статус, задачи, функции.
2. Федеральный закон «О таможенном регулировании в Российской Федерации. Общая характеристика.

МИНОБРНАУКИ РОССИИ

**ФГБОУ ВО «УРАЛЬСКИЙ ГОСУДАРСТВЕННЫЙ ГОРНЫЙ
УНИВЕРСИТЕТ»**

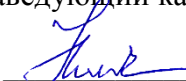
УТВЕРЖДАЮ
Заведующий кафедрой, д.э.н.,
доцент
 Н.В. Мальцев

ДИСЦИПЛИНА «ТАМОЖЕННОЕ ПРАВО»

БИЛЕТ № 6

Ответьте на вопросы

1. Региональные таможенные управления: правовой статус, задачи, функции.
2. Ведение таможенной статистики и товарной номенклатуры ВЭД

МИНОБРНАУКИ РОССИИ

**ФГБОУ ВО «УРАЛЬСКИЙ ГОСУДАРСТВЕННЫЙ ГОРНЫЙ
УНИВЕРСИТЕТ»**

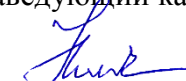
УТВЕРЖДАЮ
Заведующий кафедрой, д.э.н.,
доцент
 Н.В. Мальцев

ДИСЦИПЛИНА «ТАМОЖЕННОЕ ПРАВО»

БИЛЕТ № 7

Ответьте на вопросы

1. Федеральная таможенная служба: правовой статус, задачи, функции.
2. Таможенные процедуры. Общая характеристика (содержание, модель, условия, операции, обязанности по уплате таможенных пошлин, налогов).

МИНОБРНАУКИ РОССИИ

**ФГБОУ ВО «УРАЛЬСКИЙ ГОСУДАРСТВЕННЫЙ ГОРНЫЙ
УНИВЕРСИТЕТ»**

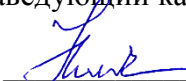
УТВЕРЖДАЮ
Заведующий кафедрой, д.э.н.,
доцент
 Н.В. Мальцев

ДИСЦИПЛИНА «ТАМОЖЕННОЕ ПРАВО»

БИЛЕТ № 8

Ответьте на вопросы

1. Правовые акты в сфере таможенного дела.
2. Виды нарушений таможенных правил и их классификация.

МИНОБРНАУКИ РОССИИ

**ФГБОУ ВО «УРАЛЬСКИЙ ГОСУДАРСТВЕННЫЙ ГОРНЫЙ
УНИВЕРСИТЕТ»**

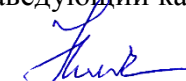
УТВЕРЖДАЮ
Заведующий кафедрой, д.э.н.,
доцент
 Н.В. Мальцев

ДИСЦИПЛИНА «ТАМОЖЕННОЕ ПРАВО»

БИЛЕТ № 9

Ответьте на вопросы

- 1.Юридическая служба в таможенных органах.
- 2.Таможенный контроль (институты и формы).

МИНОБРНАУКИ РОССИИ

**ФГБОУ ВО «УРАЛЬСКИЙ ГОСУДАРСТВЕННЫЙ ГОРНЫЙ
УНИВЕРСИТЕТ»**

УТВЕРЖДАЮ
Заведующий кафедрой, д.э.н.,
доцент
 Н.В. Мальцев

ДИСЦИПЛИНА «ТАМОЖЕННОЕ ПРАВО»

БИЛЕТ № 10

Ответьте на вопросы

- 1.Система таможенных органов (правовой статус, виды).
- 2.Перемещение товаров через таможенную границу: основные положения, особенности.

МИНОБРНАУКИ РОССИИ

**ФГБОУ ВО «УРАЛЬСКИЙ ГОСУДАРСТВЕННЫЙ ГОРНЫЙ
УНИВЕРСИТЕТ»**

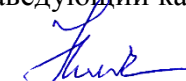
УТВЕРЖДАЮ
Заведующий кафедрой, д.э.н.,
доцент
 Н.В. Мальцев

ДИСЦИПЛИНА «ТАМОЖЕННОЕ ПРАВО»

БИЛЕТ № 11

Ответьте на вопросы

1. Таможенная служба: понятие, принципы.
2. Прибытие товаров на таможенную территорию.

МИНОБРНАУКИ РОССИИ

**ФГБОУ ВО «УРАЛЬСКИЙ ГОСУДАРСТВЕННЫЙ ГОРНЫЙ
УНИВЕРСИТЕТ»**

УТВЕРЖДАЮ
Заведующий кафедрой, д.э.н.,
доцент
 Н.В. Мальцев

ДИСЦИПЛИНА «ТАМОЖЕННОЕ ПРАВО»

БИЛЕТ № 12

Ответьте на вопросы

1. Основные функции таможенных органов.
2. Убытие товаров с таможенной территории.

МИНОБРНАУКИ РОССИИ

**ФГБОУ ВО «УРАЛЬСКИЙ ГОСУДАРСТВЕННЫЙ ГОРНЫЙ
УНИВЕРСИТЕТ»**

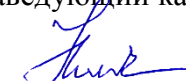
УТВЕРЖДАЮ
Заведующий кафедрой, д.э.н.,
доцент
 Н.В. Мальцев

ДИСЦИПЛИНА «ТАМОЖЕННОЕ ПРАВО»

БИЛЕТ № 13

Ответьте на вопросы

1. Уполномоченный экономический оператор.
2. Временное хранение товаров.

МИНОБРНАУКИ РОССИИ

**ФГБОУ ВО «УРАЛЬСКИЙ ГОСУДАРСТВЕННЫЙ ГОРНЫЙ
УНИВЕРСИТЕТ»**

УТВЕРЖДАЮ
Заведующий кафедрой, д.э.н.,
доцент
 Н.В. Мальцев

ДИСЦИПЛИНА «ТАМОЖЕННОЕ ПРАВО»

БИЛЕТ № 14

Ответьте на вопросы

1. Владелец магазина беспошлинной торговли.
2. Основные положения о таможенных операциях, связанных с помещением товаров под таможенную процедуру

МИНОБРНАУКИ РОССИИ

**ФГБОУ ВО «УРАЛЬСКИЙ ГОСУДАРСТВЕННЫЙ ГОРНЫЙ
УНИВЕРСИТЕТ»**

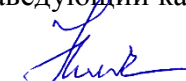
УТВЕРЖДАЮ
Заведующий кафедрой, д.э.н.,
доцент
 Н.В. Мальцев

ДИСЦИПЛИНА «ТАМОЖЕННОЕ ПРАВО»

БИЛЕТ № 15

Ответьте на вопросы

1. Владелец таможенного склада.
2. Выпуск товаров.

МИНОБРНАУКИ РОССИИ

**ФГБОУ ВО «УРАЛЬСКИЙ ГОСУДАРСТВЕННЫЙ ГОРНЫЙ
УНИВЕРСИТЕТ»**

УТВЕРЖДАЮ
Заведующий кафедрой, д.э.н.,
доцент
 Н.В. Мальцев

ДИСЦИПЛИНА «ТАМОЖЕННОЕ ПРАВО»

БИЛЕТ № 16

Ответьте на вопросы

1. Понятие и статус владельца склада временного хранения.
2. Общая характеристика: таможенная процедура выпуска для внутреннего потребления.

МИНОБРНАУКИ РОССИИ

**ФГБОУ ВО «УРАЛЬСКИЙ ГОСУДАРСТВЕННЫЙ ГОРНЫЙ
УНИВЕРСИТЕТ»**

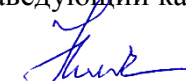
УТВЕРЖДАЮ
Заведующий кафедрой, д.э.н.,
доцент
 Н.В. Мальцев

ДИСЦИПЛИНА «ТАМОЖЕННОЕ ПРАВО»

БИЛЕТ № 17

Ответьте на вопросы

1. Таможенный перевозчик: права, обязанности, ответственность.
2. Общая характеристика: таможенная процедура экспорта

МИНОБРНАУКИ РОССИИ

**ФГБОУ ВО «УРАЛЬСКИЙ ГОСУДАРСТВЕННЫЙ ГОРНЫЙ
УНИВЕРСИТЕТ»**

УТВЕРЖДАЮ
Заведующий кафедрой, д.э.н.,
доцент
 Н.В. Мальцев

ДИСЦИПЛИНА «ТАМОЖЕННОЕ ПРАВО»

БИЛЕТ № 18

Ответьте на вопросы

1. Таможенный представитель: права, обязанности, ответственность.
2. Общая характеристика: таможенная процедура таможенного транзита.

МИНОБРНАУКИ РОССИИ

**ФГБОУ ВО «УРАЛЬСКИЙ ГОСУДАРСТВЕННЫЙ ГОРНЫЙ
УНИВЕРСИТЕТ»**

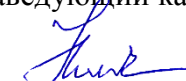
УТВЕРЖДАЮ
Заведующий кафедрой, д.э.н.,
доцент
 Н.В. Мальцев

ДИСЦИПЛИНА «ТАМОЖЕННОЕ ПРАВО»

БИЛЕТ № 19

Ответьте на вопросы

1. Таможенные органы: понятие, правовой статус, виды, задачи.
2. Общая характеристика: таможенная процедура таможенного склада

МИНОБРНАУКИ РОССИИ

**ФГБОУ ВО «УРАЛЬСКИЙ ГОСУДАРСТВЕННЫЙ ГОРНЫЙ
УНИВЕРСИТЕТ»**

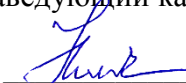
УТВЕРЖДАЮ
Заведующий кафедрой, д.э.н.,
доцент
 Н.В. Мальцев

ДИСЦИПЛИНА «ТАМОЖЕННОЕ ПРАВО»

БИЛЕТ № 20

Ответьте на вопросы

1. Понятие и виды субъектов таможенных правоотношений.
2. Общая характеристика: таможенная процедура переработки на таможенной территории

МИНОБРНАУКИ РОССИИ

**ФГБОУ ВО «УРАЛЬСКИЙ ГОСУДАРСТВЕННЫЙ ГОРНЫЙ
УНИВЕРСИТЕТ»**

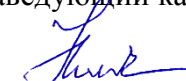
УТВЕРЖДАЮ
Заведующий кафедрой, д.э.н.,
доцент
 Н.В. Мальцев

ДИСЦИПЛИНА «ТАМОЖЕННОЕ ПРАВО»

БИЛЕТ № 21

Ответьте на вопросы

1. Таможенные правовые отношения: понятие, структура.
2. Общая характеристика: таможенная процедура переработки вне таможенной территории

МИНОБРНАУКИ РОССИИ

**ФГБОУ ВО «УРАЛЬСКИЙ ГОСУДАРСТВЕННЫЙ ГОРНЫЙ
УНИВЕРСИТЕТ»**

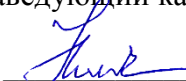
УТВЕРЖДАЮ
Заведующий кафедрой, д.э.н.,
доцент
 Н.В. Мальцев

ДИСЦИПЛИНА «ТАМОЖЕННОЕ ПРАВО»

БИЛЕТ № 22

Ответьте на вопросы

1. Таможенные правовые нормы: понятие, структура, виды.
2. Общая характеристика: таможенная процедура для внутреннего потребления

МИНОБРНАУКИ РОССИИ

**ФГБОУ ВО «УРАЛЬСКИЙ ГОСУДАРСТВЕННЫЙ ГОРНЫЙ
УНИВЕРСИТЕТ»**

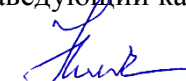
УТВЕРЖДАЮ
Заведующий кафедрой, д.э.н.,
доцент
 Н.В. Мальцев

ДИСЦИПЛИНА «ТАМОЖЕННОЕ ПРАВО»

БИЛЕТ № 23

Ответьте на вопросы

1. Таможенное законодательство таможенного союза.
2. Общая характеристика: таможенная процедура временного ввоза

МИНОБРНАУКИ РОССИИ

**ФГБОУ ВО «УРАЛЬСКИЙ ГОСУДАРСТВЕННЫЙ ГОРНЫЙ
УНИВЕРСИТЕТ»**

УТВЕРЖДАЮ
Заведующий кафедрой, д.э.н.,
доцент
 Н.В. Мальцев

ДИСЦИПЛИНА «ТАМОЖЕННОЕ ПРАВО»

БИЛЕТ № 24

Ответьте на вопросы

1. Понятие и классификация источников таможенного права, их краткая характеристика.
2. Общая характеристика: таможенная процедура временного вывоза

МИНОБРНАУКИ РОССИИ

**ФГБОУ ВО «УРАЛЬСКИЙ ГОСУДАРСТВЕННЫЙ ГОРНЫЙ
УНИВЕРСИТЕТ»**

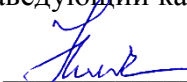
УТВЕРЖДАЮ
Заведующий кафедрой, д.э.н.,
доцент
 Н.В. Мальцев

ДИСЦИПЛИНА «ТАМОЖЕННОЕ ПРАВО»

БИЛЕТ № 25

Ответьте на вопросы

1. История становления таможенной службы и таможенного права в России.
2. Общая характеристика: таможенная процедура реимпорта

МИНОБРНАУКИ РОССИИ

ФГБОУ ВО «Уральский государственный горный университет»

Проректор
комплексно-



С.А. Упоров
24.06.2021

РАБОЧАЯ ПРОГРАММА ДИСЦИПЛИНЫ

ОП 17 УГОЛОВНО-ИСПОЛНИТЕЛЬНОЕ ПРАВО

Специальность

40.02.02 Правоохранительная деятельность

базовая подготовка

программа подготовки специалистов среднего звена

форма обучения: очная

на базе среднего общего образования

год набора: 2021

Автор: Сосенков А.В., преподаватель

Одобрена на заседании кафедры

Рассмотрена методической комиссией

Антикризисного управления и
оценочной деятельности

Инженерно-экономический факультет

(название кафедры)

(название факультета)

Зав.кафедрой

Председатель

(подпись)

(подпись)

Мальцев Н.В.

Мочалова Л.А.

(Фамилия И.О.)

(Фамилия И.О.)

Протокол №10 от 22.06.2021

Протокол № 10 от 18.06.2021

(Дата)

(Дата)

Екатеринбург
2021

АННОТАЦИЯ РАБОЧЕЙ ПРОГРАММЫ ДИСЦИПЛИНЫ «УГОЛОВНО- ИСПОЛНИТЕЛЬНОЕ ПРАВО»

Трудоемкость дисциплины: 105 часов.

Цель дисциплины: изучение обучающимися теории и практики исполнения уголовных наказаний; освобождения осужденных от отбывания уголовных наказаний и осуществления контроля за условно осужденными и лицами, освобожденными от отбывания наказания – необходимого компонента приобретения профессиональных компетенций сотрудниками органов внутренних дел в процессе осуществления деятельности по охране общественного порядка, обеспечения личной и общественной безопасности и проведения мероприятий по предупреждению преступлений.

Место дисциплины в структуре ОПОП: дисциплина «Уголовно-исполнительное право» является общепрофессиональной дисциплиной профессионального учебного цикла вариативной части основной профессиональной образовательной программы по специальности 40.02.02 Правоохранительная деятельность.

Компетенции, формируемые в процессе изучения дисциплины:

общие

ОК 1. Понимать сущность и социальную значимость своей будущей профессии, проявлять к ней устойчивый интерес.

ОК 2. Понимать и анализировать вопросы ценностно-мотивационной сферы.

ОК 3. Организовывать собственную деятельность, выбирать типовые методы и способы выполнения профессиональных задач, оценивать их эффективность и качество.

ОК 10. Адаптироваться к меняющимся условиям профессиональной деятельности.

ОК 12. Выполнять профессиональные задачи в соответствии с нормами морали, профессиональной этики и служебного этикета.

профессиональные

ПК 1.1. Юридически квалифицировать факты, события и обстоятельства. Принимать решения и совершать юридические действия в точном соответствии с законом.

ПК 1.2. Обеспечивать соблюдение законодательства субъектами права.

ПК 1.3. Осуществлять реализацию норм материального и процессуального права.

ПК 1.13. Осуществлять свою профессиональную деятельность во взаимодействии с сотрудниками правоохранительных органов, органов местного самоуправления, с представителями общественных объединений, с муниципальными органами охраны общественного порядка, трудовыми коллективами, гражданами.

Результат изучения дисциплины:

знать:

- общие положения теории уголовно-исполнительного права и законодательства;
- виды и порядок деятельности учреждений и органов, исполняющих уголовные наказания и гарантии соблюдения прав и законных интересов осужденных;
- цели, виды и порядок исполнения уголовных наказаний;
- о выработке уважительного отношения к закону, правам, свободам и интересам других граждан, общества и государства.

уметь:

- изучать методы реализации исполнения уголовных наказаний в отношении осужденных лиц с целью исправления таковых и предупреждения совершения новых преступлений;
- получать первичные умения и навыки, необходимые для приложения полученных знаний к практике борьбы с преступностью в уголовно-исполнительной сфере.

1 ЦЕЛИ ОСВОЕНИЯ ДИСЦИПЛИНЫ

Целью освоения дисциплины «Уголовно-исполнительное право» является изучение обучающимися теории и практики исполнения уголовных наказаний; освобождения осужденных от отбывания уголовных наказаний и осуществления контроля за условно осужденными и лицами, освобожденными от отбывания наказания – необходимого компонента приобретения профессиональных компетенций сотрудниками органов внутренних дел в процессе осуществления деятельности по охране общественного порядка, обеспечения личной и общественной безопасности и проведения мероприятий по предупреждению преступлений.

Задачи дисциплины:

- усвоение обучающимися общих положений и принципов исполнения уголовных наказаний, применения иных мер уголовно-правового воздействия;
- формирование у них понимания основ уголовно-исполнительного законодательства;
- получение обучающимися представлений о порядке и условиях исполнения и отбывания уголовных наказаний, применения средств исправления осужденных;
- ознакомление их с деятельностью учреждений и органов, исполняющих уголовные наказания;
- приобретение обучающимися знаний организационно-правовых основ участия органов государственной власти и органов местного самоуправления, иных организаций, общественных объединений, а также граждан в исправлении осужденных;
- приобретение ими знаний о порядке освобождения от отбывания уголовных наказаний и практических навыков оказания социальной помощи освобождаемым лицам;
- выработка у обучающихся умений осуществления контроля за условно осужденными, и лицами освобожденными от отбывания уголовных наказаний;
- приобретение обучающимися знаний и умений установления, осуществления административного надзора за лицами, освобожденными из мест лишения свободы

2 ПЕРЕЧЕНЬ ПЛАНИРУЕМЫХ РЕЗУЛЬТАТОВ ОБУЧЕНИЯ ПО ДИСЦИПЛИНЕ

Процесс изучения дисциплины «Уголовное право» направлен на формирование следующих компетенций:

общих

ОК 1. Понимать сущность и социальную значимость своей будущей профессии, проявлять к ней устойчивый интерес.

ОК 2. Понимать и анализировать вопросы ценностно-мотивационной сферы.

ОК 3. Организовывать собственную деятельность, выбирать типовые методы и способы выполнения профессиональных задач, оценивать их эффективность и качество.

ОК 10. Адаптироваться к меняющимся условиям профессиональной деятельности.

ОК 12. Выполнять профессиональные задачи в соответствии с нормами морали, профессиональной этики и служебного этикета.

профессиональных

ПК 1.1. Юридически квалифицировать факты, события и обстоятельства. Принимать решения и совершать юридические действия в точном соответствии с законом.

ПК 1.2. Обеспечивать соблюдение законодательства субъектами права.

ПК 1.3. Осуществлять реализацию норм материального и процессуального права.

ПК 1.13. Осуществлять свою профессиональную деятельность во взаимодействии с сотрудниками правоохранительных органов, органов местного самоуправления, с представителями общественных объединений, с муниципальными органами охраны общественного порядка, трудовыми коллективами, гражданами.

В результате освоения дисциплины «Уголовно-исполнительное право» обучающийся должен:

Знать:	общие положения теории уголовно-исполнительного права и законодательства; виды и порядок деятельности учреждений и органов, исполняющих уголовные наказания и гарантиях соблюдения прав и законных интересов осужденных; цели, виды и порядок исполнения уголовных наказаний; о выработке уважительного отношения к закону, правам, свободам и интересам друг граждан, общества и государства
Уметь:	изучать методы реализации исполнения уголовных наказаний в отношении осужденных лиц с целью исправления таковых и предупреждения совершения новых преступлений; получать первичные умения и навыки, необходимые для приложения полученных знаний к практике борьбы с преступностью в уголовно-исполнительной сфере.

3 МЕСТО ДИСЦИПЛИНЫ В СТРУКТУРЕ ОБРАЗОВАТЕЛЬНОЙ ПРОГРАММЫ

Дисциплина «Уголовно-исполнительное право» является общепрофессиональной дисциплиной профессионального учебного цикла вариативной части основной профессиональной образовательной программы по специальности 40.02.02 Правоохранительная деятельность.

4 ОБЪЕМ ДИСЦИПЛИНЫ С УКАЗАНИЕМ КОЛИЧЕСТВА АКАДЕМИЧЕСКИХ ЧАСОВ, ВЫДЕЛЕННЫХ НА КОНТАКТНУЮ РАБОТУ ОБУЧАЮЩИХСЯ С ПРЕПОДАВАТЕЛЕМ (ПО ВИДАМ УЧЕБНЫХ ЗАНЯТИЙ) И НА САМОСТОЯТЕЛЬНУЮ РАБОТУ

Трудоемкость дисциплины						
часы						
Общая (макс.)	лекции	практ.зан./семинары	консультации	СР	зачет	экз.
Очная форма						
105	44	26	5	30	+	-
Заочная форма						
105	8	4	-	93	+	-

5 СОДЕРЖАНИЕ ДИСЦИПЛИНЫ, СТРУКТУРИРОВАННОЕ ПО ТЕМАМ (РАЗДЕЛАМ) С УКАЗАНИЕМ ОТВЕДЕННОГО НА НИХ КОЛИЧЕСТВА АКАДЕМИЧЕСКИХ ЧАСОВ И ВИДОВ УЧЕБНЫХ ЗАНЯТИЙ

5.1 Тематический план и содержание учебной дисциплины «Уголовно-исполнительное право»

Наименование разделов и тем	Содержание учебного материала, практические занятия, самостоятельная работа обучающихся	Объем часов
Раздел 1. Общая часть		
<p>Тема 1. Понятие уголовно-исполнительного права и его принципов. Источники, нормы, правоотношения</p>	Содержание учебного материала	6
	1 Понятие уголовно-исполнительного права и его место в системе российского права. Этапы становления и развития пенитенциарного, исправительно-трудового и уголовно-исполнительного права России. Связь уголовно-исполнительного права с другими отраслями российского права, образующего правовую основу борьбы с преступностью (уголовным, уголовно-процессуальным правом и криминологией). Предмет и методы уголовно-исполнительного права. Принципы уголовно-исполнительного права и их классификация (общеправовые, межотраслевые, отраслевые). Предмет и система курса уголовно-исполнительного права как учебной дисциплины.	
	2 Виды источников уголовно-исполнительного права. Система уголовно-исполнительного законодательства. Цели и задачи уголовно-исполнительного законодательства. Структура и содержание уголовно-исполнительного законодательства. Уголовно-исполнительный кодекс Российской Федерации 1997 г. (структура и общая характеристика).	
	3 Структура и виды норм уголовно-исполнительного законодательства. Характеристика видов уголовно-исполнительных норм по социальному назначению (регулятивные, правоохранительные, специальные) и по характеру устанавливаемых правил (обязывающие, запрещающие, управомочивающие, поощрительные). Уголовно-исполнительные правоотношения. Элементы уголовно-исполнительных правоотношений и особенности их структуры и проявления: субъекты правоотношений; содержание правоотношений; объект правоотношений; юридические факты.	
	4 Наука уголовно-исполнительное право и ее значение для деятельности учреждений и органов, исполняющих наказания. Значение научных исследований в области исполнения уголовных наказаний для развития уголовно-исполнительной политики.	
	Практические занятия <i>(не предусмотрены)</i>	-
	Контрольные работы <i>(не предусмотрены)</i>	-
Самостоятельная работа обучающихся: повторение материала, работа с учебником и дополнительной литературой	5	
Раздел 2. Особенная часть		
<p>Тема 2. Порядок и условия исполнения наказаний, не связанных с изоляцией осужденных от общества</p>	Содержание учебного материала	8
	1 Классификация видов уголовных наказаний. Социально-политическая обусловленность возникновения и развития наказаний, не связанных с изоляцией осужденных от общества, их правовая характеристика. Понятие исполнения и отбывания уголовного наказания.	
	2 <i>Штраф.</i> Содержание наказания. Орган, исполняющий наказание. Размер наказания. Порядок исполнения наказания. Правовое положение осужденных. Добровольная уплата штрафа. Рассрочка уплаты штрафа. Принудительное исполнение наказания. Права судебного пристава-исполнителя в исполнении этого вида наказания. Привлечение участковых уполномоченных полиции к исполнению этого наказания. Ответственность осужденных за уклонение от исполнения наказания.	
	3 <i>Лишение права занимать определенные должности или заниматься определенной деятельностью.</i> Содержание наказания. Порядок исполнения данного вида наказания. Государственные органы, исполняющие это наказание, их права и обязанности. Обязанности администрации организаций, в которых работают осужденные. Обязанности органов, правомочных аннулировать разрешение на	

		занятие определенной деятельностью. Сроки наказания. Исчисление срока наказания. Правовое положение осужденных. Ответственность осужденных за неисполнение приговора суда.	
	4	<i>Обязательные работы.</i> Содержание наказания. Ограничения в применении этого вида наказания. Органы, исполняющие наказание, их права и обязанности. Роль уголовно-исполнительной инспекции в исполнении данного наказания. Права и обязанности администрации учреждения, использующего труд осужденных. Сроки наказания. Исчисление срока наказания. Порядок и условия исполнения наказания. Правовое положение осужденных. Условия отбывания наказания. Ответственность осужденных за нарушение порядка и условий отбывания наказания. Розыск лиц, скрывающихся от исполнения наказания, сотрудниками уголовного розыска.	
	5	<i>Исправительные работы.</i> Содержание наказания. Ограничения в применении этого вида наказания. Органы, исполняющие наказание, их права и обязанности. Срок наказания. Исчисление срока наказания. Учет осужденных. Виды учета. Порядок исполнения наказания. Условия отбывания наказания. Порядок производства удержаний из заработной платы осужденных. Правовое положение осужденных. Ответственность осужденных за нарушение порядка и условий отбывания наказания. Розыск лиц, скрывающихся от исполнения наказания, сотрудниками уголовного розыска.	
	6	<i>Ограничение свободы.</i> Содержание наказания. Ограничения, устанавливаемые осужденному. Ограничения в применении этого вида наказания. Орган, исполняющий наказание, его права и обязанности. Сроки наказания. Исчисление срока наказания. Порядок исполнения наказания. Порядок отбывания наказания. Надзор за осужденным, отбывающим наказание. Правовое положение осужденных. Порядок применения мер поощрения и взыскания к осужденным. Ответственность осужденных за нарушение порядка и условий отбывания наказания.	
	7	<i>Лишение специального воинского или почетного звания, классного чина и государственных наград.</i> Содержание наказания. Органы, исполняющие наказание. Обязанности суда и должностных лиц по исполнению данного вида наказания. Правовые последствия лишения специального, воинского или почетного звания, классного чина и государственных наград. Проблемы дальнейшего совершенствования правового регулирования и практики исполнения наказаний, не связанных с изоляцией осужденных от общества.	
		Практические занятия: проведение письменного опроса на знание пройденного материала, тестирование	4
		Контрольные работы: <i>(не предусмотрены)</i>	-
		Самостоятельная работа обучающихся: повторение материала, работа с учебником и дополнительной литературой	5
		Содержание учебного материала	8
Тема 3. Основные средства исправительного воздействия на осужденных, содержащихся в исправительных учреждениях	1	Понятие основных средств исправления осужденных. Соединение наказания и мер исправительного воздействия. Место режима, воспитательной работы, общественно полезного труда, общего образования, профессиональной подготовки, общественного воздействия в системе исправления осужденного.	
	2	<i>Режим.</i> Понятие режима в местах лишения свободы и его роль в достижении целей уголовного наказания. Функции режима в исправительных учреждениях: карательная, воспитательная, обеспечивающая, профилактическая. Основные требования режима, предусмотренные УИК РФ, и их последующая реализация в Правилах внутреннего распорядка исправительных учреждений. Средства обеспечения режима в исправительных учреждениях. Основания применения инженерно-технических средств охраны (ИТСО) и мер безопасности (физической силы, специальных средств и оружия). Оперативно-розыскная деятельность в исправительных учреждениях, ее цели, задачи, правовые основания и значение в поддержании режима. Использование требований режима в оперативно-розыскной деятельности. Режим особых условий в исправительных учреждениях: понятие, цели, сроки и порядок осуществления.	
	3	<i>Общественно полезный труд.</i> Труд осужденных в местах лишения свободы, его социально-правовые цели и задачи. Обязательность труда осужденных. Категории осужденных, которые могут работать по их желанию. Порядок и основные формы привлечения осужденных к труду. Условия труда осужденных к лишению свободы и их соответствии законодательству о труде Российской	

		Федерации. Порядок зачета труда осужденных в общий трудовой стаж. Право на отпуск. Оплата труда осужденных. Удержания из заработной платы и иных доходов осужденных. Привлечение осужденных к работам без оплаты труда.	
	4	<i>Воспитательная работа.</i> Цели и задачи воспитательной работы с осужденными к лишению свободы. Основные формы, направления и методы воспитательной работы. Дифференциация и индивидуализация воспитательной работы. Самодетельные организации осужденных их задачи и роль в воспитании осужденных. Виды и направления деятельности самодетельных организаций осужденных. Подконтрольность их деятельности администрации исправительного учреждения. Меры поощрения и взыскания. Порядок их применения к осужденным, отбывающим наказание в исправительных учреждениях. Должностные лица, обладающие правом их применения. Основания и порядок признания осужденного злостным нарушителем установленного порядка отбывания наказания. Правовые последствия признания осужденного злостным нарушителем установленного порядка отбывания наказания. Материальная ответственность осужденных к лишению свободы.	
	5	<i>Общее образование осужденных.</i> Организация в исправительных учреждениях получения осужденными общего образования осужденных. Порядок получения общего образования отдельными категориями осужденных.	
	6	<i>Профессиональная подготовка осужденных.</i> Содержание, направленность и формы профессионального образования и профессиональной подготовки осужденных. Особенности получения профессионального образования и профессиональной подготовки отдельными категориями осужденных к лишению свободы. Влияние общего и профессионального образования на процесс ресоциализации осужденных.	
		Практические занятия: Проведение устного опроса на знание учебного материала и решение задач.	6
		Контрольные работы (<i>не предусмотрены</i>)	-
		Самостоятельная работа обучающихся: повторение материала, работа с учебником и дополнительной литературой	5
		Содержание учебного материала	8
Тема 4. Порядок и условия содержания осужденных в исправительных учреждениях разных видов	1	Направление осужденных к лишению свободы для отбывания наказания. Прием осужденных в исправительное учреждение и их распределение внутри учреждений. Понятие условий отбывания наказания в исправительных учреждениях. Их виды. Психолого-педагогические и правовые основания помещения осужденных в различные условия отбывания наказания в одном исправительном учреждении. Порядок изменения условий отбывания наказания.	
	2	<i>Условия отбывания наказания в исправительных учреждениях.</i> Правовое регулирование приобретения осужденными к лишению свободы продуктов питания и предметов первой необходимости; получения осужденными к лишению свободы посылок, передач и бандеролей; предоставления свиданий. Условия и порядок передвижения осужденных без конвоя или сопровождения, выездов за пределы исправительных учреждений. Правовое регулирование порядка переписки, телефонных разговоров, проведения прогулки, просмотра осужденными кинофильмов и телепередач, прослушивания радиопередач. Приобретение и хранение осужденными литературы и письменных принадлежностей. Материально-бытового и медико-санитарного обеспечения осужденных к лишению свободы. Особенности материально-бытового обеспечения осужденных беременных женщин, осужденных кормящих матерей и осужденных женщин, имеющих детей. Организация государственного социального страхования и пенсионного обеспечения.	
	3	<i>Исполнение наказания в виде лишения свободы в исправительных учреждениях разных видов.</i> Исправительные колонии-поселения. Режимные требования. Особенности содержания осужденных. Правовое положение осужденных. Исправительные колонии общего режима. Режимные требования. Особенности содержания осужденных в различных условиях отбывания наказания. Исправительные колонии строгого режима. Режимные требования. Особенности содержания осужденных в различных условиях	

		<p>отбывания наказания.</p> <p>Исправительные колонии особого режима. Режимные требования. Особенности содержания осужденных в различных условиях отбывания наказания.</p> <p>Исправительные колонии особого режима для осужденных, отбывающих пожизненное лишение свободы. Режимные требования. Особенности содержания осужденных в различных условиях отбывания наказания.</p> <p>Тюрьмы. Режимные требования. Особенности содержания осужденных в различных режимах тюрьмы.</p> <p>Воспитательные колонии. Режимные требования. Особенности содержания осужденных в различных условиях отбывания наказания.</p> <p>Основания перевода осужденных в исправительную колонию общего режима. Попечительский совет и родительские комитеты воспитательных колоний.</p> <p>Лечебно-профилактические учреждения. Режимные требования. Особенности размещения и условия содержания осужденных.</p> <p>Лечебные исправительные учреждения. Режимные требования. Особенности содержания осужденных.</p> <p>Особенности условий содержания осужденных в штрафных изоляторах, помещениях камерного типа, единых помещениях камерного типа, одиночных камерах.</p>	
		Практические занятия: Проведение опроса на знание учебного материала и выполнение заданий – на приведение практических ситуаций по данной теме.	6
		Контрольные работы: <i>(не предусмотрены)</i>	
		Самостоятельная работа обучающихся: повторение материала, работа с учебником и дополнительной литературой	5
<p>Тема 5. Порядок и условия содержания под стражей подозреваемых и обвиняемых в совершении преступлений</p>		Содержание учебного материала	6
	1	Социально-правовое значение института содержания под стражей подозреваемых и обвиняемых в совершении преступлений. Основания содержания под стражей. Цели и принципы содержания под стражей. Места содержания под стражей.	
	2	Прием подозреваемых и обвиняемых в места содержания под стражей и их размещение по камерам. Режим и условия содержания в местах содержания под стражей. Особенности режима следственных изоляторов Минюста РФ и изоляторов временного содержания МВД РФ. Обеспечение изоляции заключенных. Организация охраны и надзора подозреваемых и обвиняемых в местах содержания под стражей. Раздельное размещение по камерам.	
	3	Правовое положение подозреваемых и обвиняемых, содержащихся в следственных изоляторах и изоляторах временного содержания. Особенности содержания под стражей женщин и несовершеннолетних. Материально-бытовое и медико-санитарное обеспечение подозреваемых и обвиняемых. Особенности воспитательной работы с лицами, находящимися в следственном изоляторе и изоляторе временного содержания.	
	4	Предотвращение правонарушений в местах содержания под стражей. Режим особых условий в местах содержания под стражей. Меры поощрения и взыскания, применяемые к лицам, содержащимся под стражей. Привлечение подозреваемых и обвиняемых, содержащихся в следственных изоляторах и изоляторах временного содержания к общественно полезному труду.	
	5	Основания и порядок освобождения подозреваемых обвиняемых из-под стражи.	
		Практические занятия: Проведение тестирования на знание учебного материала и выполнение заданий – на приведение практических ситуаций по данной теме.	6
	Контрольные работы <i>(не предусмотрены)</i>	-	
	Самостоятельная работа обучающихся: повторение материала, работа с учебником и дополнительной литературой	5	
<p>Тема 6.</p>		Содержание учебного материала	8
	1	Основания и виды освобождения от отбывания наказания.	

Освобождение от отбывания наказания, помощь осужденным, освобождаемым от отбывания наказания, и контроль за ними		Правовое регулирование прекращения отбывания наказания осужденных к различным видам наказания и порядок их освобождения.	
	2	Освобождение осужденных от отбывания наказания по отбытии срока наказания, назначенного по приговору суда. Категории осужденных, подлежащих освобождению по отбытии срока наказания, назначенного по приговору суда. Подготовительная работа администрации мест лишения свободы к освобождению осужденных от уголовного наказания, в связи с отбытием срока наказания.	
	3	Освобождение осужденных от отбывания наказания вследствие отмены приговора с прекращением дела производством. Прекращение отбывания наказания и порядок освобождения.	
	4	Виды досрочного освобождения от отбывания наказания. Основания и порядок представления осужденных к досрочному освобождению от отбывания наказания. Особенности представления осужденных, отбывающих пожизненное лишение свободы, к досрочному освобождению.	
	5	Порядок предоставления отсрочки отбывания наказания. Контроль за соблюдением осужденными условий отсрочки отбывания наказания.	
	6	Оказание помощи осужденным, освобождаемым от отбывания наказания. Обязанности администрации учреждений, исполняющих наказания, по содействию в трудовом и бытовом устройстве освобождаемым осужденным.	
	7	Понятие, задачи, правовое регулирование установления и осуществления административного надзора за лицами, освобожденными из мест лишения свободы. Полномочия участковых уполномоченных полиции при осуществлении административного надзора. Уголовно-исполнительное законодательство о правах и обязанностях условно осужденных. Органы, осуществляющие контроль за поведением условно осужденных, их права и обязанности. Ответственность этих лиц за уклонение от возложенных на них судом обязанностей либо при нарушении ими общественного порядка. Правовые последствия отбывания наказания.	
	Практические занятия: Проверка знаний по пройденным темам: опрос и тест	4	
	Контрольные работы <i>(не предусмотрены)</i>	-	
	Самостоятельная работа обучающихся: повторение материала, работа с учебником и дополнительной литература	5	
Консультации	Индивидуальные	3	
	Групповая	2	
Итого:		105	

6 ПЕРЕЧЕНЬ УЧЕБНО-МЕТОДИЧЕСКОГО ОБЕСПЕЧЕНИЯ ДЛЯ САМОСТОЯТЕЛЬНОЙ РАБОТЫ ОБУЧАЮЩИХСЯ ПО ДИСЦИПЛИНЕ

Для организации самостоятельной работы обучающихся по изучению дисциплины «Уголовно-исполнительное право» кафедрой подготовлены Методические указания по организации самостоятельной работы и задания для обучающихся специальности: 40.02.02 Правоохранительная деятельность.

Обоснование затрат времени на самостоятельную работу обучающихся (СРО)

Суммарный объем часов на СРО очной формы обучения составляет 30 часов

№ п/п	Виды самостоятельной работы	Единица измерения	Норма времени, час	Расчетная трудоемкость СРО по нормам, час.	Принятая трудоемкость СРО, час.
1	Повторение материала лекций	1 час	0,1-4,0	$0,25 \times 44 = 11$	11
2	Ответы на вопросы для самопроверки (самоконтроля)	1 тема	0,3-0,5	$0,5 \times 4 = 2$	2
3	Подготовка к практическим (семинарским, лабораторным) занятиям	1 занятие	0,3-2,0	$0,5 \times 13 = 6,5$	7
4	Подготовка к опросу	1 опрос	1,0-25,0	$2,0 \times 4 = 8$	8
5	Подготовка к тестированию	1 тест по теме	0,1-0,5	$0,5 \times 3 = 1,5$	2
	Итого:				30

Суммарный объем часов на СРО заочной формы обучения составляет 93 часов

№ п/п	Виды самостоятельной работы	Единица измерения	Норма времени, час	Расчетная трудоемкость СРО по нормам, час.	Принятая трудоемкость СРО, час.
1	Повторение материала лекций	1 час	0,1-4,0	$1,0 \times 8 = 8$	8
2	Ответы на вопросы для самопроверки (самоконтроля)	1 тема	0,3-1,0	$1,0 \times 4 = 4$	4
3	Подготовка к практическим (семинарским) занятиям	1 занятие	0,3-2,0	$1,0 \times 4 = 4$	4
4	Самостоятельное изучение литературы и нормативных правовых актов	1 тема	4,0-10,0	$8,0 \times 7 = 56$	56
5	Подготовка к текущему контролю	1 меропр.	1,0-25,0	$4,0 \times 1 = 4$	4
6	Подготовка к зачету	1 зачет	4,0-18,0	$17,0 \times 1 = 17$	17
	Итого:				93

Контроль самостоятельной работы осуществляется на практических занятиях, индивидуальных консультациях, зачете.

7 ТЕКУЩИЙ КОНТРОЛЬ И ПРОМЕЖУТОЧНАЯ АТТЕСТАЦИЯ ОБУЧАЮЩИХСЯ ПО ДИСЦИПЛИНЕ

Оценка результатов обучения осуществляется в ходе текущего контроля успеваемости и промежуточной аттестации.

Формы *текущего контроля* (оценочные средства): тест, решение задачи

Методическое обеспечение текущего контроля

<i>Наименование оценочного средства</i>	<i>Характеристика оценочного средства</i>	<i>Методика применения оценочного средства</i>	<i>Наполнение оценочного средства</i>	<i>Критерии оценивания/критерии оценки</i>
Тест	Система стандартизированных заданий, позволяющая автоматизировать процедуру измерения уровня знаний и умений обучающегося.	Тест выполняется по изученным темам. Проводится в течение курса освоения дисциплины по изученным темам.	КОС* - тестовые задания	Правильность ответа / оценка «отлично», если правильные ответы составляют 90-100% от общего количества; оценка «хорошо», если правильные ответы составляют 70-89% от общего количества; оценка «удовлетворительно», если правильные ответы составляют 50-69% от общего количества; оценка «неудовлетворительно», выставляется обучающемуся, если правильные ответы составляют 0-49% от общего количества
Практическая задача	Проблемное задание, в котором обучающемуся предлагают осмыслить реальную профессионально-ориентированную ситуацию, необходимую для решения данной проблемы. Рекомендуются для оценки знаний, умений и владений, а также отдельных дисциплинарных компетенций студентов.	Практические задачи проводятся по изученным темам	КОС-Комплект практических заданий	Качество решения, полнота ответа, точность и обоснованность расчетов. За каждый показатель 1 балл/оценка «отлично», если обучающийся получил за ответы 4 балла; оценка «хорошо», если обучающийся получил за ответы 3 балла; оценка «удовлетворительно», если обучающийся получил за ответы 2 балла; оценка «неудовлетворительно», если обучающийся получил за ответы 1 балл.

*- комплекты оценочных средств.

Для осуществления текущего контроля знаний, умений обучающихся используется комплект оценочных средств.

Промежуточная аттестация по итогам освоения дисциплины проводится в форме зачета

Методическое обеспечение промежуточной аттестации

<i>Наименование оценочного средства</i>	<i>Характеристика оценочного средства</i>	<i>Методика применения оценочного средства</i>	<i>Наполнение оценочного средства в КОС</i>	<i>Критерии оценивания/критерии оценки</i>
---	---	--	---	--

Теоретический вопрос	Индивидуальная деятельность обучающегося по концентрированному выражению накопленного знания, обеспечивает возможность одновременной работы всем обучающимся за фиксированное время по однотипным заданиям, что позволяет преподавателю оценить всех обучающихся. Средство проверки умений применять полученные знания для решения задач определенного типа по теме или разделу.	Количество вопросов в билете - 2	КОС-Комплект теоретических вопросов	Полнота ответа, логичность изложения материала, использование профессиональной лексики (всего 3 балла)/ 3 балла – оценка «отлично» 2 балла – оценка «хорошо» 1 балл – оценка «удовлетворительно» 0 баллов – оценка «неудовлетворительно».
----------------------	--	----------------------------------	-------------------------------------	---

Для осуществления промежуточной аттестации обучающихся используется комплект оценочных средств по дисциплине.

8 ПЕРЕЧЕНЬ ОСНОВНОЙ И ДОПОЛНИТЕЛЬНОЙ УЧЕБНОЙ ЛИТЕРАТУРЫ, НЕОБХОДИМОЙ ДЛЯ ОСВОЕНИЯ ДИСЦИПЛИНЫ

8.1 Основная литература

№ п/п	Наименование	Кол-во экз.
1	Журкина О.В. Уголовное право [Электронный ресурс]: учебное пособие/ Журкина О.В.— Электрон. текстовые данные.— Оренбург: Оренбургский государственный университет, ЭБС АСВ, 2015.— 99 с.— Режим доступа: http://www.iprbookshop.ru/52338.html .— ЭБС «IPRbooks»	Эл. ресурс

8.2 Дополнительная литература

№ п/п	Наименование	Кол-во экз.
1	Уголовное право Российской Федерации. Общая часть [Электронный ресурс]: учебник/ В.В. Бабурин [и др.].— Электрон. текстовые данные.— Омск: Омская академия МВД России, 2016.— 448 с.— Режим доступа: http://www.iprbookshop.ru/72877.html .— ЭБС «IPRbooks»	Эл. ресурс

8.3 Справочно-библиографические и периодические издания

Российская газета
Собрание законодательства Российской Федерации-
<http://pravo.gov.ru/proxy/ips/?editions>; <http://www.szrf.ru/szrf/oglavlenie.phtml?md=0&nb=100>

8.4 Нормативные правовые акты

1. Всеобщая декларация прав человека от 10 декабря 1948 г.

2. Конвенция против пыток и других жестоких, бесчеловечных или унижающих достоинство видов обращения и наказания 1984 г
3. Минимальные стандартные правила обращения с заключенными 1955 г
4. Минимальные стандартные правила ООН, касающиеся отправления правосудия в отношении несовершеннолетних (Пекинские правила) 1985 г.
5. Стандартные минимальные правила ООН в отношении мер, не связанных с тюремным заключением (Токийские правила) 1990 г
6. Европейские пенитенциарные правила. Рекомендация Rec (2006)
7. Конституции РФ
8. Уголовный кодекс Российской Федерации
9. Уголовно-процессуальный кодекс Российской Федерации
10. Уголовно-исполнительный кодекс Российской Федерации
11. Кодекс Российской Федерации об административных правонарушениях

9 ПЕРЕЧЕНЬ РЕСУРСОВ ИНФОРМАЦИОННО - ТЕЛЕКОММУНИКАЦИОННОЙ СЕТИ «ИНТЕРНЕТ», НЕОБХОДИМЫХ ДЛЯ ОСВОЕНИЯ ДИСЦИПЛИНЫ, ПРОФЕССИОНАЛЬНЫХ БАЗ ДАННЫХ

1. <http://www.juristlib.ru/>ЮристЛиб. Электронная юридическая библиотека. На сайте представлена коллекция работ российских ученых-юристов, комментарии к кодексам, статьи из периодических изданий по праву, учебники.

2. <http://www.tarasei.narod.ru/uchebniki.html> Правовая библиотека: учебники, учебные пособия, лекции по юриспруденции. В библиотеке представлено около 300 полнотекстовых источников юридической литературы. Основные разделы: Теория и история государства и права, Памятники правовой литературы, Судебная медицина, Экологическое право, Уголовное право, Авторское право и др.

3. <http://www.pravoteka.ru/>Правотека. На этом сайте в разделе "Библиотека юриста" содержится коллекция книг, посвященных различным отраслям права. Есть также "Юридическая энциклопедия".

10 МЕТОДИЧЕСКИЕ УКАЗАНИЯ ДЛЯ ОБУЧАЮЩИХСЯ ПО ОСВОЕНИЮ ДИСЦИПЛИНЫ

Алгоритм работы студентов для качественного усвоения дисциплины включает в себя следующие действия:

1. Изучение рабочей программы дисциплины, что позволит правильно сориентироваться в системе требований, предъявляемых к студенту со стороны преподавателя.
2. Посещение и конспектирование лекций.
3. Обязательная подготовка к практическим занятиям.
4. Изучение основной и дополнительной литературы, нормативных правовых актов, интернет-источников.
5. Выполнение всех видов самостоятельной работы.

11 ПЕРЕЧЕНЬ ИНФОРМАЦИОННЫХ ТЕХНОЛОГИЙ, ИСПОЛЬЗУЕМЫХ ПРИ ОСУЩЕСТВЛЕНИИ ОБРАЗОВАТЕЛЬНОГО ПРОЦЕССА ПО ДИСЦИПЛИНЕ, ВКЛЮЧАЯ ПЕРЕЧЕНЬ ПРОГРАММНОГО ОБЕСПЕЧЕНИЯ И ИНФОРМАЦИОННЫХ СПРАВОЧНЫХ СИСТЕМ

Программное обеспечение

1. Microsoft Windows 8 Professional

2. Microsoft Office Professional 2010
3. FineReader 12 Professional

Информационные справочные системы

ИПС «КонсультантПлюс»

Интерфакс - Центр раскрытия корпоративной информации (сервер раскрытия информации) <https://www.e-disclosure.ru/>

Базы данных

Scopus: база данных рефератов и цитирования
<https://www.scopus.com/customer/profile/display.uri>

E-library: электронная научная библиотека: <https://elibrary.ru>

12 ОПИСАНИЕ МАТЕРИАЛЬНО-ТЕХНИЧЕСКОЙ БАЗЫ, НЕОБХОДИМОЙ ДЛЯ ОСУЩЕСТВЛЕНИЯ ОБРАЗОВАТЕЛЬНОГО ПРОЦЕССА ПО ДИСЦИПЛИНЕ

Реализация данной учебной дисциплины осуществляется с использованием материально-технической базы, обеспечивающей проведение всех видов учебных занятий обучающихся, предусмотренных программой учебной дисциплины, соответствующей действующим санитарным и противопожарным правилам и нормам.

ЛИСТ ИЗМЕНЕНИЙ РАБОЧЕЙ ПРОГРАММЫ ДИСЦИПЛИНЫ

1. Раздел 8 после таблицы дополнить следующими абзацами:

При реализации дисциплины используется балльно-рейтинговая система оценки учебной деятельности в соответствии с Положением о балльно-рейтинговой системе оценки учебной деятельности (учебном рейтинге) обучающихся в ФГБОУ ВО «Уральский государственный горный университет» (СМК ОД.Пл.04-06.222-2021).

Распределение баллов в рамках текущего рейтинга и рейтинга промежуточной аттестации по учебной дисциплине представлены в комплекте оценочных средств по дисциплине.

Полученные значения учебного рейтинга обучающихся в баллах переводятся в оценки, выставляемые по следующей шкале:

Количество баллов	Отметка за экзамен/ зачёт с оценкой	Отметка о зачёте
80-100	Отлично	Зачтено
65-79	Хорошо	
50-64	Удовлетворительно	
0-49	Неудовлетворительно	Не зачтено

2. Рабочая программа актуализирована в части разделов:

– Перечень основной и дополнительной учебной литературы, необходимой для освоения дисциплины;

– Перечень ресурсов информационно-телекоммуникационной сети «Интернет», необходимых для освоения дисциплины;

– Перечень информационных технологий, используемых при осуществлении образовательного процесса по дисциплине (модулю), включая перечень программного обеспечения и информационных справочных систем.

Одобрено на заседании кафедры Антикризисного управления и оценочной деятельности. Протокол № 7 от «18» марта 2021 г.

Заведующий кафедрой

подпись

Мальцев Н.В.
И.О. Фамилия

Комплект оценочных средств

Текущий контроль

Тест:

1. Осужденные к аресту отбывают наказания в:
 - а) исправительных центрах;
 - б) лечебно-исправительных учреждениях;
 - в) колониях-поселениях;
 - г) арестных домах.

2. К каким категориям осужденных арест не применяется:
 - а) беременным женщинам;
 - б) инвалидам 1 и 2 группы;
 - в) несовершеннолетним, достигшим 16-летнего возраста.

3. К видам исправительных учреждений не относится:
 - а) тюрьма;
 - б) женские колонии;
 - в) арестные дома.

4. В пределах одной исправительной колонии устанавливаются следующие виды режимов:
 - а) обычный, общий, строгий, особый;
 - б) общий, строгий, особый;
 - в) обычный, облегченный, строгий.

5. В колонии общего режима содержатся осужденные:
 - а) женщины;
 - б) мужчины за особо тяжкие преступления;
 - в) мужчины с особо опасным рецидивом.

6. Изолированно содержатся друг от друга осужденные:
 - а) лица пенсионного возраста;
 - б) бывшие работники правоохранительных органов;
 - в) с инфекционным заболеванием.

7. Перевод осужденных из одних условий отбывания наказания в другие производится:
 - а) судом;
 - б) начальником исправительного учреждения;
 - в) комиссией исправительного учреждения.

8. К уголовным наказаниям, не связанным с обязательной трудовой деятельностью осужденного, относится:
 - А) лишение права занимать определенные должности или заниматься определенной деятельностью;
 - В) ограничение свободы;
 - С) ограничение по военной службе.

9. Уголовное наказание в виде штрафа исполняет:
 - А) суд, вынесший приговор;

- В) судебный пристав-исполнитель;
- С) уголовно-исполнительная инспекция.

10. Уголовное наказание в виде исправительных работ исполняется:

- А) администрацией предприятия, где работает осужденный;
- В) уголовно-исполнительной инспекцией;
- С) исправительным центром.

11. Злостно-уклоняющимся от уплаты штрафа признается осужденный:

- А) не уплативший штраф в установленный законом срок;
- В) скрывшийся от судебного пристава-исполнителя;
- С) скрывший от судебного пристава-исполнителя свое имущество.

12. Время обязательных работ в течение недели не может быть менее:

- А) восьми часов;
- В) десяти часов;
- С) двенадцати часов.

13. В период отбывания исправительных работ осужденному предоставляется ежегодный оплачиваемый отпуск продолжительностью:

- А) 12 рабочих дней;
- В) 18 рабочих дней;
- С) 28 календарных дней.

14. Осужденный Н. три раза в течение месяца не вышел на обязательные работы без уважительных причин. Какое решение должна принять уголовно-исполнительная инспекция?

- А) провести воспитательную беседу;
- В) привлечь к дисциплинарной ответственности;
- С) направить в суд представление о замене обязательных работ другим видом наказания.

15. Гражданин Д. осужден к штрафу в размере 10000 рублей. После вступления приговора в законную силу Дубов обратился в суд с просьбой отсрочить уплату штрафа на шесть месяцев. Может ли суд удовлетворить просьбу Д.?

- А) да, может;
- В) да, может при наличии положительного заключения судебного пристава-исполнителя;
- В) нет, не может.

Практические задачи:

1. Бывший адвокат В., имевший звание заслуженного юриста РФ, за фальсификацию доказательств по уголовному делу об убийстве (ч. 2 ст. 105 УК РФ) был осужден к 7 годам лишения свободы и лишен указанного звания. На кого по закону возложено исполнение требования приговора о лишении звания заслуженного юриста РФ?

2. Осужденному к исправительным работам Е. Была предложена работа дворника в больнице. Е. Обратился в уголовно-исполнительную инспекцию с просьбой о предоставлении другой работы. Как должна решить вопрос уголовно-исполнительная инспекция?

3. Осужденный Р., лишенный права заниматься предпринимательской деятельностью, устроился на работу на должность коммерческого директора фирмы. Кто по закону должен нести ответственность за злостное неисполнение решения суда?

4. Гражданин Митин, осужденный к исправительным работам сроком на два года с удержанием из его заработка 20% в доход государства, до суда 30 суток содержался в следственном изоляторе в порядке меры пресечения. Отбывая наказание, он два месяца официально был признан безработным; десять дней не работал в связи с болезнью, о чем представил справку из поликлиники; пятнадцать дней находился под арестом в качестве административного наказания; пятнадцать дней был в отпуске без сохранения заработной платы в связи с семейными обстоятельствами. Какое время из указанного засчитывается в срок отбывания наказания?

5. Осужденная Сапрыкина для отбывания исправительных работ была направлена в типографию издательства «Облиздат», где была принята на должность наборщицы. В период отбывания исправительных работ Сапрыкина в том же издательстве подрабатывала по совместительству в отделе сбыта готовой продукции, устроившись туда на полставки уборщицы.

Во время проверки порядка отбывания исправительных работ осужденной Сапрыкиной уголовно-исполнительная инспекция установила, что администрацией издательства удержания из ее заработной платы в доход государства производились только по основному месту работы.

Дайте юридическую оценку действиям администрации издательства «Облиздат» в данной ситуации?

6. Осужденному Гапонову судом был назначен в качестве основного наказания штраф в размере 300 тыс. рублей. В установленные сроки штраф им добровольно уплачен не был. После неоднократных предупреждений, устно объявленных осужденному судебным приставом-исполнителем Андреевым, последний приступил к процедуре описи имущества осужденного Гапонова с целью принудительного взыскания суммы штрафа.

Правомерны ли действия судебного пристава-исполнителя Андреева в данной ситуации?

7. Гражданин Макаров был осужден к штрафу в размере 500 тыс. рублей. Однако поскольку спустя неделю после вступления приговора в законную силу Макаров был уволен с работы, он обратился в суд с заявлением, в котором просил отсрочить исполнение штрафа на 3 месяца.

Подлежит ли удовлетворению судом заявление осужденного Макарова в данной ситуации?

8. Гурьевский районный суд Калининградской области приговорил местного жителя Сергиенко к 120 часам обязательных работ, исполнение которых поручил ООО «Стройдеталь», где осужденный работал в качестве водителя.

Обязана ли администрация ООО «Стройдеталь» исполнить решение суда в данной ситуации?

9. Осужденный к 3 годам лишения права заниматься медицинской деятельностью Петров, не дожидаясь вступления приговора в законную силу, уволился из поликлиники по собственному желанию с тем, чтобы в его трудовой книжке не было записи об увольнении по приговору суда с последующим запретом на работу в медицинских учреждениях.

Оцените правомерность действий осужденного Петрова в данной ситуации.

10. Осужденная к обязательным работам Караваева, отбыв лишь треть назначенного ей по приговору суда срока наказания, представила в уголовно-исполнительную инспекцию справку о беременности сроком 4 недели.

Как должна поступить уголовно-исполнительная инспекция в данной ситуации?

11. Осужденный к обязательным работам Новичков по основному месту работы трудился в ООО «Теплогаз» в должности слесаря. Принимая во внимание, что данная организация была включена районной администрацией по согласованию с уголовно-исполнительной инспекцией в перечень предприятий, на которых осужденные должны отбывать обязательные работы в качестве разнорабочих, уголовно-исполнительная

инспекция посчитала возможным определить Новичкову местом отбывания наказания именно эту организацию.

Правомерны ли действия уголовно-исполнительной инспекции в отношении осужденного Новичкова в данной ситуации?

Промежуточная аттестация

Вопросы к зачёту

1. Уголовно-исполнительная политика и ее роль в борьбе с преступностью.
2. Предмет, методы и принципы уголовно-исполнительного права и его место в системе российского права.
3. Основные этапы истории отечественного уголовно-исполнительного (исправительно-трудового) права в XX веке.
4. Уголовно-исполнительное законодательство и иные законодательные акты, имеющие отношение к исполнению уголовных наказаний.
5. Подзаконные нормативные правовые акты в области исполнения уголовных наказаний.
6. Международные стандарты обращения с осужденными: общая характеристика.
7. Международные стандарты обращения с лицами, лишёнными свободы, и проблемы их реализации.
8. Уголовное наказание и иные воспитательно-предупредительные меры: сходство и отличия.
9. Уголовно-исполнительная система и ее структура.
10. Особенности правового положения осужденных в свете Конституции РФ.
11. Обеспечение свободы совести осужденных к лишению свободы, их права на личную безопасность.
12. Контроль за деятельностью учреждений и органов, исполняющих уголовные наказания.
13. Исполнение наказания в виде штрафа.
14. Исполнение наказания в виде лишения права занимать определенные должности или заниматься определенной деятельностью.
15. Исполнение наказания в виде исправительных работ.
16. Исполнение наказания в виде обязательных работ.
17. Исполнение наказания в виде ограничения свободы. Перспективы наказания в виде ареста.
18. Распределение осужденных к лишению свободы по исправительным учреждениям. Места отбывания лишения свободы.
19. Изменение вида режима исправительного учреждения в период отбывания лишения свободы.
20. Понятие, функции и основные требования режима в исправительных учреждениях.
21. Средства обеспечения режима в исправительных учреждениях.
22. Режим особых условий в исправительных учреждениях.
23. Приобретение осужденными к лишению свободы дополнительных продуктов питания и предметов первой необходимости.
24. Свидания осужденных к лишению свободы.
25. Переписка и телефонные переговоры осужденных к лишению свободы.
26. Основания и порядок представления осужденным права передвижения без конвоя или сопровождения.
27. Выезды осужденных за пределы исправительных учреждений.
28. Материально-бытовое обеспечение и медико-санитарное обслуживание осужденных к лишению свободы.
29. Задачи и объекты привлечения осужденных в местах лишения свободы к труду.
30. Условия труда осужденных к лишению свободы.

31. Оплата труда осужденных к лишению свободы и удержания из заработной платы и других доходов. Привлечение осужденных к работам без оплаты труда.
32. Общее образование, профессиональное образование и профессиональная подготовка осужденных к лишению свободы.
33. Задачи, направления и формы воспитательной работы с осужденными к лишению свободы.
34. Меры поощрения, применяемые к осужденным к лишению свободы.
35. Меры взыскания, применяемые к осужденным к лишению свободы.
36. Особенности отбывания лишения свободы в исправительных колониях общего и строгого режима.
37. Отбывание лишения свободы в исправительных колониях особого режима. Особенности режима отбывания пожизненного лишения свободы.
38. Особенности отбывания лишения свободы в исправительных колониях-поселениях.
39. Отбывание лишения свободы в тюрьмах.
40. Особенности отбывания лишения свободы в воспитательных колониях.
41. Основания освобождения от наказания.
42. Порядок освобождения из мест лишения свободы.
43. Условия содержания осужденных к смертной казни и проблемы исполнения смертной казни.
44. Контроль за условно осужденными и осужденными женщинами, которым предоставлена отсрочка отбывания наказания.
45. Особенности исполнения уголовных наказаний в отношении военнослужащих.
46. Основные черты уголовно-исполнительных систем и исполнения наказания в странах Запада.

МИНОБРНАУКИ РОССИИ

**ФГБОУ ВО «УРАЛЬСКИЙ ГОСУДАРСТВЕННЫЙ ГОРНЫЙ
УНИВЕРСИТЕТ»**

УТВЕРЖДАЮ
Заведующий кафедрой «Антикризисного
управления и оценочной деятельности»

 Н.В. Мальцев

Дисциплина «УГОЛОВНО-ИСПОЛНИТЕЛЬНОЕ ПРАВО»

Специальность

40.02.02 Правоохранительная деятельность

БИЛЕТЫ

форма обучения: очная, заочная

промежуточная аттестация: дифференцированный зачет

МИНОБРНАУКИ РОССИИ

**ФГБОУ ВО «УРАЛЬСКИЙ ГОСУДАРСТВЕННЫЙ ГОРНЫЙ
УНИВЕРСИТЕТ»**

УТВЕРЖДАЮ
Заведующий кафедрой, д.э.н.,
доцент
 Н.В. Мальцев

ДИСЦИПЛИНА «УГОЛОВНО-ИСПОЛНИТЕЛЬНОЕ ПРАВО»

БИЛЕТ № 1

Ответьте на вопросы

1. Приобретение осужденными к лишению свободы дополнительных продуктов питания и предметов первой необходимости.
2. Свидания осужденных к лишению свободы.

МИНОБРНАУКИ РОССИИ

**ФГБОУ ВО «УРАЛЬСКИЙ ГОСУДАРСТВЕННЫЙ ГОРНЫЙ
УНИВЕРСИТЕТ»**

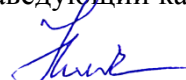
УТВЕРЖДАЮ
Заведующий кафедрой, д.э.н.,
доцент
 Н.В. Мальцев

ДИСЦИПЛИНА «УГОЛОВНО-ИСПОЛНИТЕЛЬНОЕ ПРАВО»

БИЛЕТ № 2

Ответьте на вопросы

1. Режим особых условий в исправительных учреждениях.
2. Переписка и телефонные переговоры осужденных к лишению свободы.

МИНОБРНАУКИ РОССИИ

**ФГБОУ ВО «УРАЛЬСКИЙ ГОСУДАРСТВЕННЫЙ ГОРНЫЙ
УНИВЕРСИТЕТ»**

УТВЕРЖДАЮ
Заведующий кафедрой, д.э.н.,
доцент
 Н.В. Мальцев

ДИСЦИПЛИНА «УГОЛОВНО-ИСПОЛНИТЕЛЬНОЕ ПРАВО»

БИЛЕТ № 3

Ответьте на вопросы

1. Средства обеспечения режима в исправительных учреждениях.
2. Основания и порядок представления осужденным права передвижения без конвоя или сопровождения.

МИНОБРНАУКИ РОССИИ

**ФГБОУ ВО «УРАЛЬСКИЙ ГОСУДАРСТВЕННЫЙ ГОРНЫЙ
УНИВЕРСИТЕТ»**

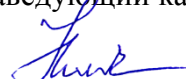
УТВЕРЖДАЮ
Заведующий кафедрой, д.э.н.,
доцент
 Н.В. Мальцев

ДИСЦИПЛИНА «УГОЛОВНО-ИСПОЛНИТЕЛЬНОЕ ПРАВО»

БИЛЕТ № 4

Ответьте на вопросы

1. Понятие, функции и основные требования режима в исправительных учреждениях.
2. Выезды осужденных за пределы исправительных учреждений.

МИНОБРНАУКИ РОССИИ

**ФГБОУ ВО «УРАЛЬСКИЙ ГОСУДАРСТВЕННЫЙ ГОРНЫЙ
УНИВЕРСИТЕТ»**

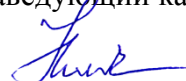
УТВЕРЖДАЮ
Заведующий кафедрой, д.э.н.,
доцент
 Н.В. Мальцев

ДИСЦИПЛИНА «УГОЛОВНО-ИСПОЛНИТЕЛЬНОЕ ПРАВО»

БИЛЕТ № 5

Ответьте на вопросы

- 1.Изменение вида режима исправительного учреждения в период отбывания лишения свободы.
- 2.Материально-бытовое обеспечение и медико-санитарное обслуживание осужденных к лишению свободы.

МИНОБРНАУКИ РОССИИ

**ФГБОУ ВО «УРАЛЬСКИЙ ГОСУДАРСТВЕННЫЙ ГОРНЫЙ
УНИВЕРСИТЕТ»**

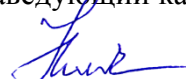
УТВЕРЖДАЮ
Заведующий кафедрой, д.э.н.,
доцент
 Н.В. Мальцев

ДИСЦИПЛИНА «УГОЛОВНО-ИСПОЛНИТЕЛЬНОЕ ПРАВО»

БИЛЕТ № 6

Ответьте на вопросы

- 1.Места отбывания лишения свободы.
- 2.Задачи и объекты привлечения осужденных в местах лишения свободы к труду.

МИНОБРНАУКИ РОССИИ

**ФГБОУ ВО «УРАЛЬСКИЙ ГОСУДАРСТВЕННЫЙ ГОРНЫЙ
УНИВЕРСИТЕТ»**

УТВЕРЖДАЮ
Заведующий кафедрой, д.э.н.,
доцент
 Н.В. Мальцев

ДИСЦИПЛИНА «УГОЛОВНО-ИСПОЛНИТЕЛЬНОЕ ПРАВО»

БИЛЕТ № 7

Ответьте на вопросы

1. Распределение осужденных к лишению свободы по исправительным учреждениям.
2. Условия труда осужденных к лишению свободы.

МИНОБРНАУКИ РОССИИ

**ФГБОУ ВО «УРАЛЬСКИЙ ГОСУДАРСТВЕННЫЙ ГОРНЫЙ
УНИВЕРСИТЕТ»**

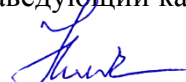
УТВЕРЖДАЮ
Заведующий кафедрой, д.э.н.,
доцент
 Н.В. Мальцев

ДИСЦИПЛИНА «УГОЛОВНО-ИСПОЛНИТЕЛЬНОЕ ПРАВО»

БИЛЕТ № 8

Ответьте на вопросы

1. Исполнение наказания в виде ограничения свободы. Перспективы наказания в виде ареста.
2. Оплата труда осужденных к лишению свободы и удержания из заработной платы и других доходов. Привлечение осужденных к работам без оплаты труда.

МИНОБРНАУКИ РОССИИ

**ФГБОУ ВО «УРАЛЬСКИЙ ГОСУДАРСТВЕННЫЙ ГОРНЫЙ
УНИВЕРСИТЕТ»**

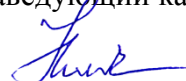
УТВЕРЖДАЮ
Заведующий кафедрой, д.э.н.,
доцент
 Н.В. Мальцев

ДИСЦИПЛИНА «УГОЛОВНО-ИСПОЛНИТЕЛЬНОЕ ПРАВО»

БИЛЕТ № 9

Ответьте на вопросы

- 1.Исполнение наказания в виде обязательных работ.
- 2.Общее образование, профессиональное образование и профессиональная подготовка осужденных к лишению свободы.

МИНОБРНАУКИ РОССИИ

**ФГБОУ ВО «УРАЛЬСКИЙ ГОСУДАРСТВЕННЫЙ ГОРНЫЙ
УНИВЕРСИТЕТ»**

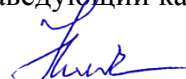
УТВЕРЖДАЮ
Заведующий кафедрой, д.э.н.,
доцент
 Н.В. Мальцев

ДИСЦИПЛИНА «УГОЛОВНО-ИСПОЛНИТЕЛЬНОЕ ПРАВО»

БИЛЕТ № 10

Ответьте на вопросы

- 1.Исполнение наказания в виде исправительных работ.
- 2.Задачи, направления и формы воспитательной работы с осужденными к лишению свободы.

МИНОБРНАУКИ РОССИИ

**ФГБОУ ВО «УРАЛЬСКИЙ ГОСУДАРСТВЕННЫЙ ГОРНЫЙ
УНИВЕРСИТЕТ»**

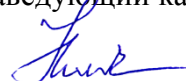
УТВЕРЖДАЮ
Заведующий кафедрой, д.э.н.,
доцент
 Н.В. Мальцев

ДИСЦИПЛИНА «УГОЛОВНО-ИСПОЛНИТЕЛЬНОЕ ПРАВО»

БИЛЕТ № 11

Ответьте на вопросы

- 1.Исполнение наказания в виде лишения права занимать определенные должности или заниматься определенной деятельностью.
- 2.Меры поощрения, применяемые к осужденным к лишению свободы.

МИНОБРНАУКИ РОССИИ

**ФГБОУ ВО «УРАЛЬСКИЙ ГОСУДАРСТВЕННЫЙ ГОРНЫЙ
УНИВЕРСИТЕТ»**

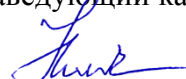
УТВЕРЖДАЮ
Заведующий кафедрой, д.э.н.,
доцент
 Н.В. Мальцев

ДИСЦИПЛИНА «УГОЛОВНО-ИСПОЛНИТЕЛЬНОЕ ПРАВО»

БИЛЕТ № 12

Ответьте на вопросы

- 1.Исполнение наказания в виде штраф.
- 2.Меры взыскания, применяемые к осужденным к лишению свободы.

МИНОБРНАУКИ РОССИИ

**ФГБОУ ВО «УРАЛЬСКИЙ ГОСУДАРСТВЕННЫЙ ГОРНЫЙ
УНИВЕРСИТЕТ»**

УТВЕРЖДАЮ
Заведующий кафедрой, д.э.н.,
доцент
 Н.В. Мальцев

ДИСЦИПЛИНА «УГОЛОВНО-ИСПОЛНИТЕЛЬНОЕ ПРАВО»

БИЛЕТ № 13

Ответьте на вопросы

1. Контроль за деятельностью учреждений и органов, исполняющих уголовные наказания.
2. Особенности отбывания лишения свободы в исправительных колониях общего и строгого режима.

МИНОБРНАУКИ РОССИИ

**ФГБОУ ВО «УРАЛЬСКИЙ ГОСУДАРСТВЕННЫЙ ГОРНЫЙ
УНИВЕРСИТЕТ»**

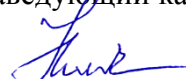
УТВЕРЖДАЮ
Заведующий кафедрой, д.э.н.,
доцент
 Н.В. Мальцев

ДИСЦИПЛИНА «УГОЛОВНО-ИСПОЛНИТЕЛЬНОЕ ПРАВО»

БИЛЕТ № 14

Ответьте на вопросы

1. Обеспечение свободы совести осужденных к лишению свободы, их права на личную безопасность.
2. Отбывание лишения свободы в исправительных колониях особого режима.

МИНОБРНАУКИ РОССИИ

**ФГБОУ ВО «УРАЛЬСКИЙ ГОСУДАРСТВЕННЫЙ ГОРНЫЙ
УНИВЕРСИТЕТ»**

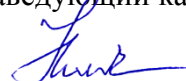
УТВЕРЖДАЮ
Заведующий кафедрой, д.э.н.,
доцент
 Н.В. Мальцев

ДИСЦИПЛИНА «УГОЛОВНО-ИСПОЛНИТЕЛЬНОЕ ПРАВО»

БИЛЕТ № 15

Ответьте на вопросы

1. Особенности правового положения осужденных в свете Конституции РФ.
2. Особенности режима отбывания пожизненного лишения свободы.

МИНОБРНАУКИ РОССИИ

**ФГБОУ ВО «УРАЛЬСКИЙ ГОСУДАРСТВЕННЫЙ ГОРНЫЙ
УНИВЕРСИТЕТ»**

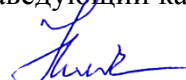
УТВЕРЖДАЮ
Заведующий кафедрой, д.э.н.,
доцент
 Н.В. Мальцев

ДИСЦИПЛИНА «УГОЛОВНО-ИСПОЛНИТЕЛЬНОЕ ПРАВО»

БИЛЕТ № 16

Ответьте на вопросы

1. Уголовно-исполнительная система и ее структура.
2. Особенности отбывания лишения свободы в исправительных колониях-поселениях.

МИНОБРНАУКИ РОССИИ

**ФГБОУ ВО «УРАЛЬСКИЙ ГОСУДАРСТВЕННЫЙ ГОРНЫЙ
УНИВЕРСИТЕТ»**

УТВЕРЖДАЮ
Заведующий кафедрой, д.э.н.,
доцент
 Н.В. Мальцев

ДИСЦИПЛИНА «УГОЛОВНО-ИСПОЛНИТЕЛЬНОЕ ПРАВО»

БИЛЕТ № 17

Ответьте на вопросы

1. Уголовное наказание и иные воспитательно-предупредительные меры: сходство и отличия.
2. Отбывание лишения свободы в тюрьмах.

МИНОБРНАУКИ РОССИИ

**ФГБОУ ВО «УРАЛЬСКИЙ ГОСУДАРСТВЕННЫЙ ГОРНЫЙ
УНИВЕРСИТЕТ»**

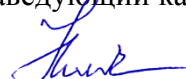
УТВЕРЖДАЮ
Заведующий кафедрой, д.э.н.,
доцент
 Н.В. Мальцев

ДИСЦИПЛИНА «УГОЛОВНО-ИСПОЛНИТЕЛЬНОЕ ПРАВО»

БИЛЕТ № 18

Ответьте на вопросы

1. Международные стандарты обращения с лицами, лишенными свободы, и проблемы их реализации.
2. Особенности отбывания лишения свободы в воспитательных колониях.

МИНОБРНАУКИ РОССИИ

**ФГБОУ ВО «УРАЛЬСКИЙ ГОСУДАРСТВЕННЫЙ ГОРНЫЙ
УНИВЕРСИТЕТ»**

УТВЕРЖДАЮ
Заведующий кафедрой, д.э.н.,
доцент
 Н.В. Мальцев

ДИСЦИПЛИНА «УГОЛОВНО-ИСПОЛНИТЕЛЬНОЕ ПРАВО»

БИЛЕТ № 19

Ответьте на вопросы

- 1.Международные стандарты обращения с осужденными: общая характеристика.
- 2.Основания освобождения от наказания.

МИНОБРНАУКИ РОССИИ

**ФГБОУ ВО «УРАЛЬСКИЙ ГОСУДАРСТВЕННЫЙ ГОРНЫЙ
УНИВЕРСИТЕТ»**

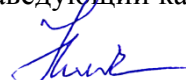
УТВЕРЖДАЮ
Заведующий кафедрой, д.э.н.,
доцент
 Н.В. Мальцев

ДИСЦИПЛИНА «УГОЛОВНО-ИСПОЛНИТЕЛЬНОЕ ПРАВО»

БИЛЕТ № 20

Ответьте на вопросы

- 1.Подзаконные нормативные правовые акты в области исполнения уголовных наказаний.
- 2.Порядок освобождения из мест лишения свободы.

МИНОБРНАУКИ РОССИИ

**ФГБОУ ВО «УРАЛЬСКИЙ ГОСУДАРСТВЕННЫЙ ГОРНЫЙ
УНИВЕРСИТЕТ»**

УТВЕРЖДАЮ
Заведующий кафедрой, д.э.н.,
доцент
 Н.В. Мальцев

ДИСЦИПЛИНА «УГОЛОВНО-ИСПОЛНИТЕЛЬНОЕ ПРАВО»

БИЛЕТ № 21

Ответьте на вопросы

1. Уголовно-исполнительное законодательство и иные законодательные акты, имеющие отношение к исполнению уголовных наказаний.
2. Условия содержания осужденных к смертной казни и проблемы исполнения смертной казни.

МИНОБРНАУКИ РОССИИ

**ФГБОУ ВО «УРАЛЬСКИЙ ГОСУДАРСТВЕННЫЙ ГОРНЫЙ
УНИВЕРСИТЕТ»**

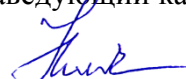
УТВЕРЖДАЮ
Заведующий кафедрой, д.э.н.,
доцент
 Н.В. Мальцев

ДИСЦИПЛИНА «УГОЛОВНО-ИСПОЛНИТЕЛЬНОЕ ПРАВО»

БИЛЕТ № 22

Ответьте на вопросы

1. Контроль за условно осужденными и осужденными женщинами, которым предоставлена отсрочка отбывания наказания.
2. Особенности исполнения уголовных наказаний в отношении военнослужащих.

МИНОБРНАУКИ РОССИИ

**ФГБОУ ВО «УРАЛЬСКИЙ ГОСУДАРСТВЕННЫЙ ГОРНЫЙ
УНИВЕРСИТЕТ»**

УТВЕРЖДАЮ
Заведующий кафедрой, д.э.н.,
доцент
 Н.В. Мальцев

ДИСЦИПЛИНА «УГОЛОВНО-ИСПОЛНИТЕЛЬНОЕ ПРАВО»

БИЛЕТ № 23

Ответьте на вопросы

1. Основные этапы истории отечественного уголовно-исполнительного (исправительно-трудового) права в XX веке.
2. Основные черты уголовно-исполнительных систем и исполнения наказания в странах Запада.

МИНОБРНАУКИ РОССИИ

**ФГБОУ ВО «УРАЛЬСКИЙ ГОСУДАРСТВЕННЫЙ ГОРНЫЙ
УНИВЕРСИТЕТ»**

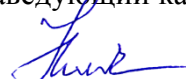
УТВЕРЖДАЮ
Заведующий кафедрой, д.э.н.,
доцент
 Н.В. Мальцев

ДИСЦИПЛИНА «УГОЛОВНО-ИСПОЛНИТЕЛЬНОЕ ПРАВО»

БИЛЕТ № 24

Ответьте на вопросы

1. Уголовно-исполнительная политика и ее роль в борьбе с преступностью.
2. Предмет, методы и принципы уголовно-исполнительного права и его место в системе российского права.

МИНОБРНАУКИ РОССИИ

**ФГБОУ ВО «УРАЛЬСКИЙ ГОСУДАРСТВЕННЫЙ ГОРНЫЙ
УНИВЕРСИТЕТ»**

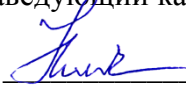
УТВЕРЖДАЮ
Заведующий кафедрой, д.э.н.,
доцент
 Н.В. Мальцев

ДИСЦИПЛИНА «УГОЛОВНО-ИСПОЛНИТЕЛЬНОЕ ПРАВО»

БИЛЕТ № 25

Ответьте на вопросы

1. Подзаконные нормативные правовые акты в области исполнения уголовных наказаний.
2. Порядок освобождения из мест лишения свободы.

МИНИСТЕРСТВО НАУКИ И ВЫСШЕГО ОБРАЗОВАНИЯ РФ
ФГБОУ ВО «Уральский государственный горный университет»



УТВЕРЖДАЮ

Проректор по учебно-методическому
комплексу _____ С.А.Упоров

24.06.2021

**РАБОЧАЯ ПРОГРАММА ДИСЦИПЛИНЫ
ОП.18 УПРАВЛЕНИЕ ПЕРСОНАЛОМ**

Специальность

40.02.02. Правоохранительная деятельность

программа подготовки специалистов среднего звена

базовая подготовка

форма обучения: очная, заочная

на базе среднего общего образования

год набора: 2021

Автор: Зотеева Н.В., преподаватель

Одобрена на заседании кафедры

Рассмотрена методической комиссией

Управление персоналом

(название кафедры)

Зав.кафедрой

Ветош
(подпись)

Ветошкина Т.А.

(Фамилия И.О.)

Протокол №10 от 20.06.2021

(Дата)

Инженерно-экономического факультета

(название факультета)

Председатель

Мочалова
(подпись)

Мочалова Л.А.

(Фамилия И.О.)

Протокол № 10 от 18.06.2021

(Дата)

Екатеринбург

2021

Рабочая программа дисциплины «Управление персоналом» согласована с выпускающей кафедрой «Антикризисного управления и оценочной деятельности»

Заведующий кафедрой



подпись

Н. В. Мальцев
И.О. Фамилия

Аннотация рабочей программы дисциплины «Управление персоналом»

Трудоемкость дисциплины: 105 часа.

Цель дисциплины: формирование у студентов базовых знаний и практических навыков в области управления персоналом, и документационного обеспечения управленческой деятельности.

Место дисциплины в структуре ОПОП: Дисциплина «Управление персоналом» является дисциплиной профессионального учебного цикла учебного плана по специальности **40.02.02. Правоохранительная деятельность**.

Компетенции, формируемые в процессе изучения дисциплины:

общие

- понимать и анализировать вопросы ценностно-мотивационной ориентации (ОК 2);
- организовывать собственную деятельность, выбирать типовые методы и способы выполнения профессиональных задач, оценивать их эффективность и качество (ОК 3);
- проявлять психологическую устойчивость в сложных и экстремальных ситуациях, предупреждать и разрешать конфликты в процессе профессиональной деятельности (ОК 5);
- правильно строить отношения с коллегами, с различными категориями граждан, в том числе с представителями различных национальностей и конфессий (ОК 8);
- устанавливать психологический контакт с окружающими (ОК 9);
- адаптироваться к меняющимся условиям профессиональной деятельности (ОК 10);

профессиональные

- осуществлять организационно-управленческие функции в рамках малых коллективов как в условиях повседневной служебной деятельности, так и в нестандартных условиях, экстремальных ситуациях (ПК 2.1).

Результат изучения дисциплины:

Уметь:

- разрабатывать планирующую, отчетную и другую управленческую документацию;
- принимать оптимальные управленческие решения; организовывать работу подчиненных (ставить задачи, организовывать взаимодействия, обеспечивать и управлять);
- осуществлять контроль и учет результатов деятельности исполнителей;

Знать:

- организацию системы управления, кадрового, информационного и документационного обеспечения управленческой деятельности (по профилю подготовки);
- методы управленческой деятельности;
- основные положения научной организации труда;
- порядок подготовки и принятия управленческих решений, организации их исполнения.

1 ЦЕЛИ ОСВОЕНИЯ ДИСЦИПЛИНЫ

Целью освоения учебной дисциплины «Управление персоналом» является формирование у студентов базовых знаний и практических навыков в области управления персоналом, и документационного обеспечения управленческой деятельности.

Задачи дисциплины:

- приобретение теоретических знаний и практических навыков в области управления персоналом;
- приобретение знаний в области регулирования социально-трудовых отношений в сфере управления персоналом;
- овладение умениями анализировать поведение работников.

2 ПЕРЕЧЕНЬ ПЛАНИРУЕМЫХ РЕЗУЛЬТАТОВ ОБУЧЕНИЯ ПО ДИСЦИПЛИНЕ

Результатом освоения дисциплины «Управление персоналом» является формирование у обучающихся следующих компетенций:

общих:

- понимать и анализировать вопросы ценностно-мотивационной ориентации (ОК 2);
- организовывать собственную деятельность, выбирать типовые методы и способы выполнения профессиональных задач, оценивать их эффективность и качество (ОК 3);
- проявлять психологическую устойчивость в сложных и экстремальных ситуациях, предупреждать и разрешать конфликты в процессе профессиональной деятельности (ОК 5);
- правильно строить отношения с коллегами, с различными категориями граждан, в том числе с представителями различных национальностей и конфессий (ОК 8);
- устанавливать психологический контакт с окружающими (ОК 9);
- адаптироваться к меняющимся условиям профессиональной деятельности (ОК 10);

профессиональных:

- осуществлять организационно-управленческие функции в рамках малых коллективов как в условиях повседневной служебной деятельности, так и в нестандартных условиях, экстремальных ситуациях (ПК 2.1).

В результате освоения дисциплины обучающийся должен:

Уметь:	<ul style="list-style-type: none">– разрабатывать планирующую, отчетную и другую управленческую документацию;– принимать оптимальные управленческие решения;– организовывать работу подчиненных (ставить задачи, организовывать взаимодействия, обеспечивать и управлять);– осуществлять контроль и учет результатов деятельности исполнителей;
Знать:	<ul style="list-style-type: none">– организацию системы управления, кадрового, информационного и документационного обеспечения управленческой деятельности (по профилю подготовки);– методы управленческой деятельности;– основные положения научной организации труда;– порядок подготовки и принятия управленческих решений, организации их исполнения.

3 МЕСТО ДИСЦИПЛИНЫ В СТРУКТУРЕ ОБРАЗОВАТЕЛЬНОЙ ПРОГРАММЫ

Дисциплина «Управление персоналом» является дисциплиной профессионального учебного цикла учебного плана по специальности **40.02.02. Правоохранительная деятельность**.

4 ОБЪЕМ ДИСЦИПЛИНЫ С УКАЗАНИЕМ КОЛИЧЕСТВА АКАДЕМИЧЕСКИХ ЧАСОВ, ВЫДЕЛЕННЫХ НА КОНТАКТНУЮ РАБОТУ ОБУЧАЮЩИХСЯ С ПРЕПОДАВАТЕЛЕМ (ПО ВИДАМ УЧЕБНЫХ ЗАНЯТИЙ) И НА САМОСТОЯТЕЛЬНУЮ РАБОТУ

Трудоемкость дисциплины							
часы							
Общая (максим.)	лекции	практ.зан./семинары	лабор.зан	консультации	СР	зачет	экз.
Очная форма							
105	44	26	-	11	24	+	-
Заочная форма							
105	8	4	-	-	93	+	-

5 СОДЕРЖАНИЕ ДИСЦИПЛИНЫ, СТРУКТУРИРОВАННОЕ ПО ТЕМАМ (РАЗДЕЛАМ) С УКАЗАНИЕМ ОТВЕДЕННОГО НА НИХ КОЛИЧЕСТВА АКАДЕМИЧЕСКИХ ЧАСОВ И ВИДОВ УЧЕБНЫХ ЗАНЯТИЙ

5.1 Тематический план изучения дисциплины

№	Раздел	Контактная работа обучающихся с преподавателем			Самостоятельная работа	Осваиваемые элементы компетенций	Наименование оценочного средства
		лекции	практ. занят./ сем	лабор ат. за нят			
1.	Персонал организации как объект управления	8	4		4	ОК 2, ОК 3, ОК 5, ОК 8, ОК 9, ОК 10, ПК 2.1	опрос, практико-ориентированное задание
2.	Регулирование социально-трудовых отношений персонала организации	8	4		6	ОК 2, ОК 3, ОК 5, ОК 8, ОК 9, ОК 10, ПК 2.1	опрос, практико-ориентированное задание
3.	Система управление персоналом	10	8		6	ОК 2, ОК 3, ОК 5, ОК 8, ОК 9, ОК 10, ПК 2.1	опрос, практико-ориентированное задание
4.	Технология управления персоналом	18	10		8	ОК 2, ОК 3, ОК 5, ОК 8, ОК 9, ОК 10, ПК 2.1	опрос, практико-ориентированное задание, зачет
5.	Консультация	11					
	ИТОГО	44	26		24		Зачет

5.2 Содержание учебной дисциплины

Раздел 1: Персонал организации как объект управления

Объект, предмет, цели и задачи управления персоналом. Роль менеджера по управлению персоналом (по Д. Ульриху). Трудовые ресурсы и их состав. Трудовой потенциал работника.

Основные подходы к управлению персоналом. Понятия персонала организации. Численность и структура персонала.

Характеристика трудовых ресурсов. Участие трудовых коллективов в управлении организацией.

Раздел 2: Регулирование социально-трудовых отношений персонала организации

Субъекты, предметы и типы социально-трудовых отношений. Понятия и функции коллективного договора. Стороны коллективного договора. Разработка и утверждение коллективного договора. Коллективные трудовые споры. Соглашение в социально-трудовой сфере.

Содержание трудового договора. Трудовая функция – основы трудового договора. Государственный надзор и контроль за соблюдением трудового законодательства.

Раздел 3: Система управление персоналом

Понятие и цели системы управления персоналом. Принципы и методы системы управления персоналом. Основные элементы системы управления персоналом.

Служба управления персоналом. Основные задачи и функции службы управления персоналом. Этика отношений в работе менеджера по персоналу.

Компетентностный подход к управлению персоналом. Управление персоналом с использованием профессиональных стандартов.

Понятие кадровой документации. Состав и структура документации кадровой службы.

Раздел 4: Технология управления персоналом

Кадровая политика организации. Философия управления персоналом. Понятия, цели и задачи кадрового планирования персонала. Принципы планирования потребности в персонале. Этапы и процесс планирования потребности в персонале. Оценка потребности организации в персонале. Методы планирования и прогнозирования потребности.

Процедура подбора и отбора персонала. Структура профиля должности при подборе персонала. Модель компетенций. Внешние и внутренние источники привлечения кандидатов. Правила составления объявления о вакансии. Резюме. Собеседование. Управление высвобождением персонала. Адаптация персонала и ее виды. Профессиональная адаптация и ее этапы.

Сущность и теории мотивации персонала. Принципы и функции мотивации персонала. Компоненты системы мотивации персонала. Виды стимулирования труда и их основное содержание.

Корпоративное обучение и развитие персонала. Цели и задачи обучения персонала. Этапы и методы обучения персонала. Оценка эффективности обучения.

Понятие и виды деловой карьеры. Управление деловой карьерой. Формирование кадрового резерва. Этапы формирования кадрового резерва. Работа с кадровым резервом.

5.3 Содержание практических занятий

Раздел 1. Персонал организации как объект управления

Форма проведения занятия – выполнение практико-ориентированных заданий, опрос.

Основные вопросы:

1. Что такое «управление персоналом»?
2. Дайте определения понятиям – трудовые ресурсы, трудоспособное население, трудовой потенциал работника, кадры, персонал, HR-менеджер.
3. Опишите основные подходы к управлению персоналом.
4. Какие роли может исполнять менеджер по управлению персоналом организации?

5. Назовите основные признаки и категории структуры персонала организации.
 6. Сформулируйте основные признаки персонала.
 7. Какие основные характеристики персонала вы знаете?
 8. Что понимают под списочным, среднесписочным и явочным составом персонала?
 9. Какова классификация трудовых коллективов?
 10. Из каких элементов состоит структура характеристик коллектива?
 11. На каких принципах участвуют трудовые коллективы в управлении организацией?
 12. Какие вопросы решаются трудовым коллективом в организации?
- Темы практико-ориентированных заданий:*
1. Определите подходы к управлению персоналом в конкретной организации.
 2. Определите среднесписочную численность персонала в задаче.

Раздел 2. Регулирование социально-трудовых отношений персонала организации

Форма проведения занятия – выполнение практико-ориентированных заданий, опрос.

Основные вопросы:

1. Раскройте сущность понятия «социально-трудовые отношения».
2. Что такое «система социально-трудовых отношений»?
3. По каким типам классифицируют социально-трудовые отношения?
4. Назовите основные факторы формирования социально-трудовых отношений?
5. Что понимают под коллективным договором?
6. Каковы условия возникновения коллективного трудового спора?
7. Почему необходимо заключать трудовой договор с наемным работником?
8. На какие сроки заключается трудовой договор?
9. Перечислите основания прекращения трудового договора.
10. Что понимается под трудовой функцией в рамках трудового договора?
11. Каким правилам должно подчиняться выполнения трудовой функции?
12. Кто осуществляет надзор и контроль за соблюдением трудового законодательства?

Темы практико-ориентированных заданий:

1. Напишите этапы и структуру разработки коллективного договора.
2. Напишите трудовые функции в правоохранительной деятельности.

Раздел 3: Система управление персоналом

Форма проведения занятия – выполнение практико-ориентированных заданий, опрос.

Основные вопросы:

1. Каковы цели системы управления персоналом?
2. Дайте определение системы управления персоналом.
3. Назовите основные принципы управления персоналом.
4. Охарактеризуйте организационно-распорядительные методы управления персоналом.
5. Дайте характеристику экономических методов управления персоналом.
6. Раскройте сущность закономерностей, связанных с развитием системы управления персоналом.
7. Что понимают под принципами управления персоналом.
8. Какие принципы необходимо учитывать при формировании и развитии системы управления персоналом.
9. Какие основные элементы входят в систему управления персоналом организации?

10. Какова роль современной службы управления персоналом?
11. Какие цели и задачи стоят перед службой управления персоналом?
12. Какие функции содержат в себе подразделения управления персоналом?
13. Какими профессионально важными качествами должен обладать современный менеджер по персоналу?
14. Какие этические принципы в работе менеджера по персоналу.
15. Что понимают под кадровой документацией?
16. Какие функции включает делопроизводство системы управления персоналом?
17. Перечислите кадровые документы, которые должны быть в организации.
18. Что собой представляет штатное расписание?
19. Для каких целей применяется табель учета использования рабочего времени?
20. В чем заключается порядок составления графика отпусков?
21. Каковы особенности заполнения личной карточки работника?
22. Какова правовая основа порядка ведения трудовых книжек?
23. Каким образом вносятся изменения и исправления в трудовых книжках?
24. В каких случаях выдается дубликат трудовой книжки?
25. Какую структуру имеют правила внутреннего трудового распорядка?
26. Какие сведения относятся к понятию персональных данных работника?
27. Какие задачи стоят перед разработчиками положения о структурном подразделении?
28. В каких случаях необходима должностная инструкция?
29. Каков порядок хранения документов по кадрам?

Темы практико-ориентированных заданий:

1. Дайте краткое резюме по данной теме, основываясь на дополнительной информации, полученной в результате самостоятельной подготовки.
2. На примере организации нарисуйте основные элементы системы управления персоналом.
3. Определите численность персонала кадровой службы.
4. Перечислите и раскройте содержание каждой статьи ТК РФ о персональных данных работников.

Раздел 4: Технология управления персоналом

Форма проведения занятия – выполнение практико-ориентированных заданий, опрос.

Основные вопросы:

1. Что значит понятие «планирование потребности в персонале»?
2. Чем отличаются понятия «планирование потребности в персонале» и «прогнозирование потребности в персонале»?
3. Какова цель планирование потребности в персонале?
4. Перечислите основные задачи, которые можно решить путем планирования потребности в персонале.
5. Какие факторы оказывают влияние на потребность организации в персонале?
6. Из каких этапов состоит планирование потребности в персонале?
7. Для чего нужна количественная оценка потребности в персонале?
8. Какие методы планирования и прогнозирования потребности в персонале вы знаете?
9. Какие задачи организации решает процесс подбора персонала?
10. Какие стадии подбора персонала выделяет М. Амстронг?
11. Какова роль профиля должности при подборе персонала?
12. Перечислите основные компоненты структуры профиля должности?
13. Какие требования предъявляются к модели компетенций?
14. Перечислите внешние и внутренние источники привлечения кандидатов?

15. Назовите какие правила составления объявления о вакансии?
 16. Какие разделы включает в себя резюме?
 17. На что необходимо обращать внимание при анализе резюме?
 18. Назовите критерии для классификации собеседований.
 19. Назовите основные принципы проведения собеседования.
 20. Перечислите основные этапы собеседования.
 21. Перечислите и кратко охарактеризуйте основные стратегии проведения собеседования.
 22. Что такое мотивация?
 23. Какие теории мотивации вам известны?
 24. В чем разница понятий «стимулирование» и «мотивирование»?
 25. Назовите виды стимулов трудового поведения персонала.
 26. Какие методы материального стимулирования сотрудников предприятий вы знаете?
 27. В чем суть основных методов управления мотивацией персонала предприятия?
 28. Какая связь, на ваш взгляд, существует между удовлетворенностью трудом и эффективностью деятельности сотрудников?
 29. Для чего нужно обучать персонал организации?
 30. Чем отличаются понятия «развитие» и «обучение» персонала?
 31. Назовите основные этапы процесса обучения персонала.
 32. Какие методы обучения персонала организации вам известны?
 33. Дайте определение деловой карьеры?
 34. Охарактеризуйте виды деловой карьеры.
 35. Какие типы деловой карьеры встречаются на практике?
 36. Какие признаки заложены в этапы деловой карьеры?
 37. Назовите способы оценки результатов и эффективности обучения.
 38. Какие цели организации преследует оценка персонала?
 39. Что включает в себя затраты на персонал?
 40. Как рассчитать общие затраты на персонал?
 41. Назовите показатели эффективности управления персоналом.
 42. Что показывает коэффициент текучести кадров?
 43. Какие используют критерии при анализе качества управления персоналом?
- Темы практико-ориентированных заданий:*
1. Рассчитайте коэффициент укомплектованности кадров.
 2. Проанализируйте объявления о вакансиях.
 3. Разработайте заявку на подбор работника.
 4. Определите виды стимулов трудовой поведения в конкретной организации.
 5. Какие стимулы труда вас мотивируют к труду.
 6. Выделите достоинства и недостатки методов обучения для конкретной организации.
 7. Разработайте анкету обратной связи для участников обучения.
 8. Разработайте этапы индивидуальной деловой карьеры.
 9. Рассчитайте величину затрат на обучения.
 10. Рассчитайте коэффициент оборота по приему и увольнению, текучести кадров.
 11. Определите виды стимулов трудовой поведения в конкретной организации.
 12. Выделите достоинства и недостатки методов обучения для конкретной организации.
 13. Разработайте анкету обратной связи для участников обучения.
 14. Разработайте этапы индивидуальной деловой карьеры.
 15. Рассчитайте величину затрат на обучения.

Формы проведения консультаций: групповые.

6 ПЕРЕЧЕНЬ УЧЕБНО-МЕТОДИЧЕСКОГО ОБЕСПЕЧЕНИЯ ДЛЯ САМОСТОЯТЕЛЬНОЙ РАБОТЫ ОБУЧАЮЩИХСЯ ПО ДИСЦИПЛИНЕ

Для организации самостоятельной работы обучающихся по изучению дисциплины «Управление персоналом» кафедрой подготовлены *Методические указания по организации самостоятельной работы и задания для обучающихся специальности 40.02.02. Правоохранительная деятельность.*

Обоснование затрат времени на самостоятельную работу обучающихся (СРО)

Суммарный объем часов на СРО *очной формы обучения* составляет 24 часа.

№ п/п	Виды самостоятельной работы	Единица измерения	Норма времени, час	Расчетная трудоемкость СРО по нормам, час.	Принятая трудоемкость СРО, час.
1	Повторение материала лекций	1 час	0,1-4,0	$0,2 \times 44 = 8,8$	9
2	Подготовка к семинарским занятиям	1 занятие	0,3-2,0	$0,85 \times 13 = 11,05$	11
3	Подготовка к тестированию	1 тест по теме	0,1-0,5	$0,2 \times 4 = 0,8$	1
4	Подготовка к зачету	1 зачет	1,0 – 9,0	$3,0 \times 1 = 3$	3
	Итого:				24

Суммарный объем часов на СРО *заочной формы обучения* составляет 93 часа.

№ п/п	Виды самостоятельной работы	Единица измерения	Норма времени, час	Расчетная трудоемкость СРО по нормам, час.	Принятая трудоемкость СРО, час.
1	Повторение материала лекций	1 час	0,1-4,0	$1,5 \times 8 = 12$	12
2	Подготовка к семинарским занятиям	1 занятие	0,3-2,0	$2,5 \times 4 = 10$	10
3	Подготовка к текущему контролю	1 меропр.	0,5-4,0	$4,0 \times 4 = 16$	16
4	Самостоятельное изучение литературы	1 тема	4,0-10,0	$10,0 \times 4 = 40$	40
5	Подготовка к зачету	1 зачет	1,0 – 18,0	$15,0 \times 1 = 15$	15
	Итого:				93

Форма контроля самостоятельной работы студентов – тест, проверка на практическом занятии.

7 ТЕКУЩИЙ КОНТРОЛЬ И ПРОМЕЖУТОЧНАЯ АТТЕСТАЦИЯ ОБУЧАЮЩИХСЯ ПО ДИСЦИПЛИНЕ

Оценка результатов обучения осуществляется в ходе текущего контроля успеваемости и промежуточной аттестации.

Формы *текущего контроля* (оценочные средства): опрос, практико-ориентированное задание.

Методическое обеспечение текущего контроля

Наименование оценочного средства	Характеристика оценочного средства	Методика применения оценочного средства	Наполнение оценочного средства	Критерии оценивания/критерии оценки
Опрос	Перечень вопросов, которые позволяют оценить знания и кругозор студента, умение логически построить ответ, владение монологической речью и иные коммуникативные навыки	Опрос выполняется по темам № 1–4. Проводится в течение курса освоения дисциплины по изученным темам.	КОС* - перечень вопросов	Правильность ответа / оценка «отлично», если правильные ответы составляют 90-100% от общего количества; оценка «хорошо», если правильные ответы составляют 70-89% от общего количества; оценка «удовлетворительно», если правильные ответы составляют 50-69% от общего количества; оценка «неудовлетворительно», выставляется обучающемуся, если правильные ответы составляют 0-49% от общего количества
Практико-ориентированное задание	Задания из окружающей действительности, связанные с формированием практических навыков, необходимых в профессиональной деятельности.	Предлагаются практико-ориентированных задания по изученным темам	КОС* - комплект заданий	Правильность ответа / оценка «отлично», если правильные ответы составляют 90-100% от общего количества; оценка «хорошо», если правильные ответы составляют 70-89% от общего количества; оценка «удовлетворительно», если правильные ответы составляют 50-69% от общего количества; оценка «неудовлетворительно», выставляется обучающемуся, если правильные ответы составляют 0-49% от общего количества

*- комплекты оценочных средств.

Для осуществления текущего контроля знаний, умений обучающихся используется комплект оценочных средств.

Промежуточная аттестация по итогам освоения дисциплины проводится в форме *зачета*.

Билет на зачет включает в себя: теоретический вопрос и практико-ориентированное задание.

Методическое обеспечение промежуточной аттестации

Наименование оценочного средства	Характеристика оценочного средства	Методика применения оценочного средства	Наполнение оценочного средства в КОС	Критерии оценивания/критерии оценки
Зачёт:				
Теоретическ	Индивидуальная	Количество	КОС-	Полнота ответа, логичность

ий вопрос	деятельность обучающегося по концентрированно му выражению накопленного знания, обеспечивает возможность одновременной работы всем обучающимся за фиксированное время по однотипным заданиям, что позволяет преподавателю оценить всех обучающихся. Средство проверки умений применять полученные знания для решения задач определенного типа по теме или разделу.	вопросов в билете - 1	Комплект теоретическ их вопросов	изложения материала, использование профессиональной лексики (всего 3 балла)/ 3 балла– оценка «отлично» 2 балла– оценка «хорошо» 1 балл – оценка «удовлетворительно» 0 баллов – оценка «неудовлетворительно».
Практико-ориентированное задание	Задание, в котором обучающемуся предлагают осмыслить реальную профессионально-ориентированную ситуацию	Количество заданий в билете - 1 Предлагаются задания по изученным темам в виде практических ситуаций.	КОС-Комплект заданий	Качество решения, полнота ответа, точность и обоснованность расчетов. За каждый показатель 1 балл/ оценка «отлично», если обучающийся получил за ответы 4 балла; оценка «хорошо», если обучающийся получил за ответы 3 балла; оценка «удовлетворительно», если обучающийся получил за ответы 2 балла; оценка «неудовлетворительно», если обучающийся получил за ответы 1 балл.
Итоговая оценка по дисциплине складывается из суммы баллов/ оценок текущего контроля и (или) баллов/оценок по промежуточной аттестации				

Для осуществления промежуточной аттестации обучающихся используется комплект оценочных средств по дисциплине.

8 ПЕРЕЧЕНЬ ОСНОВНОЙ И ДОПОЛНИТЕЛЬНОЙ УЧЕБНОЙ ЛИТЕРАТУРЫ, НЕОБХОДИМОЙ ДЛЯ ОСВОЕНИЯ ДИСЦИПЛИНЫ

8.1 Основная литература

№ п/п	Наименование	Кол-во экз.
1	Инжиева Д.М. Управление персоналом [Электронный ресурс] : учебное пособие (курс лекций) / Д.М. Инжиева. — Электрон. текстовые данные. – Симферополь:	Эл. ресурс

	Университет экономики и управления, 2016. — 268 с. - 2227-8397. — Режим доступа: http://www.iprbookshop.ru/73272.html ЭБС «IPRbooks»	
2	Моисеева Е.Г. Управление персоналом. Современные методы и технологии [Электронный ресурс] : учебное пособие / Е. Г. Моисеева. — Электрон. текстовые данные. — Саратов: Вузовское образование, 2017. — 139 с. — 978-5-4487-0039-2. — Режим доступа: http://www.iprbookshop.ru/68732.html ЭБС «IPRbooks»	Эл. ресурс

8.2 Дополнительная литература

№ п/п	Наименование	Кол-во экз.
1	Мелихов Ю.Е. Управление персоналом. Портфель надежных технологий (2-е издание) [Электронный ресурс]: учебно-практическое пособие/ Мелихов Ю.Е., Малуев П.А.— Электрон. текстовые данные.— М.: Дашков и К, Ай Пи Эр Медиа, 2017.— 193 с.— Режим доступа: http://www.iprbookshop.ru/57162 .— ЭБС «IPRbooks»	Эл. ресурс
2	Райли Майкл Управление персоналом в гостеприимстве [Электронный ресурс] : учебник для студентов вузов, обучающихся по специальностям «Управление персоналом» (062100) и сервиса (230000) / Майкл Райли. — Электрон. текстовые данные. — М. : ЮНИТИ-ДАНА, 2017. — 191 с. — 5-238-00873-2. — Режим доступа: http://www.iprbookshop.ru/71078.html	Эл. ресурс
3	Управление персоналом [Электронный ресурс] : учебное пособие для студентов вузов, обучающихся по специальностям «Менеджмент организации» и «Управление персоналом» / П.Э. Шлендер [и др.]. — Электрон. текстовые данные. — М. : ЮНИТИ-ДАНА, 2017. — 319 с. — 5-238-00909-7. — Режим доступа: http://www.iprbookshop.ru/71073.html	Эл. ресурс

8.3 Справочно-библиографические и периодические издания

1. Журнал «Кадровый менеджмент»: www.hrm.ru
2. Электронный журнал для специалистов по управлению персоналом: www.hr-journal.ru
3. Ассоциация консультантов по подбору персонала: www.apsc.ru
4. Всероссийский ежемесячный журнал «Управление персоналом» <http://www.top-personal.ru>

8.4 Нормативные правовые акты

Трудовой кодекс РФ [Электронный ресурс]: Федеральный закон от 30.12.2001 № 197-ФЗ (с доп. и изм.). - Режим доступа: ИПС «КонсультантПлюс».

9 ПЕРЕЧЕНЬ РЕСУРСОВ ИНФОРМАЦИОННО - ТЕЛЕКОММУНИКАЦИОННОЙ СЕТИ «ИНТЕРНЕТ», НЕОБХОДИМЫХ ДЛЯ ОСВОЕНИЯ ДИСЦИПЛИНЫ, ПРОФЕССИОНАЛЬНЫХ БАЗ ДАННЫХ

Научная электронная библиотека eLIBRARY.RU <http://elibrary.ru>

10 МЕТОДИЧЕСКИЕ УКАЗАНИЯ ДЛЯ ОБУЧАЮЩИХСЯ ПО ОСВОЕНИЮ ДИСЦИПЛИНЫ

Алгоритм работы студентов для качественного усвоения дисциплины включает в себя следующие действия:

1. Изучение рабочей программы дисциплины, что позволит правильно сориентироваться в системе требований, предъявляемых к студенту со стороны преподавателя.

2. Посещение и конспектирование лекций.

3. Обязательная подготовка к практическим/семинарским занятиям.

4. Изучение основной и дополнительной литературы, интернет-источников.

5. Выполнение всех видов самостоятельной работы.

11 ПЕРЕЧЕНЬ ПРОГРАММНОГО ОБЕСПЕЧЕНИЯ, ИСПОЛЬЗУЕМОГО ПРИ ОСУЩЕСТВЛЕНИИ ОБРАЗОВАТЕЛЬНОГО ПРОЦЕССА ПО ДИСЦИПЛИНЕ

1. Microsoft Windows 8.1 Professional

2. Microsoft Office Professional 2013

3. Microsoft Windows 8.1 Professional

Информационные справочные системы

ИПС «КонсультантПлюс»

Базы данных

Scopus: база данных рефератов и цитирования

<https://www.scopus.com/customer/profile/display.uri>

E-library: электронная научная библиотека: <https://elibrary.ru>

12 ОПИСАНИЕ МАТЕРИАЛЬНО-ТЕХНИЧЕСКОЙ БАЗЫ, НЕОБХОДИМОЙ ДЛЯ ОСУЩЕСТВЛЕНИЯ ОБРАЗОВАТЕЛЬНОГО ПРОЦЕССА ПО ДИСЦИПЛИНЕ

Реализация данной учебной дисциплины осуществляется с использованием материально-технической базы, обеспечивающей проведение всех видов учебных занятий обучающихся, предусмотренных программой учебной дисциплины, соответствующей действующим санитарным и противопожарным правилам и нормам.

ЛИСТ ИЗМЕНЕНИЙ РАБОЧЕЙ ПРОГРАММЫ ДИСЦИПЛИНЫ

1. Раздел 8 после таблицы дополнить следующими абзацами:

При реализации дисциплины используется балльно-рейтинговая система оценки учебной деятельности в соответствии с Положением о балльно-рейтинговой системе оценки учебной деятельности (учебном рейтинге) обучающихся в ФГБОУ ВО «Уральский государственный горный университет» (СМК ОД.Пл.04-06.222-2021).

Распределение баллов в рамках текущего рейтинга и рейтинга промежуточной аттестации по учебной дисциплине представлены в комплекте оценочных средств по дисциплине.

Полученные значения учебного рейтинга обучающихся в баллах переводятся в оценки, выставляемые по следующей шкале:

Количество баллов	Отметка за экзамен/ зачёт с оценкой	Отметка о зачёте
80-100	Отлично	Зачтено
65-79	Хорошо	
50-64	Удовлетворительно	
0-49	Неудовлетворительно	Не зачтено

2. Рабочая программа актуализирована в части разделов:

– Перечень основной и дополнительной учебной литературы, необходимой для освоения дисциплины;

– Перечень ресурсов информационно-телекоммуникационной сети «Интернет», необходимых для освоения дисциплины;

– Перечень информационных технологий, используемых при осуществлении образовательного процесса по дисциплине (модулю), включая перечень программного обеспечения и информационных справочных систем.

Одобрено на заседании кафедры Антикризисного управления и оценочной деятельности. Протокол № 7 от «18» марта 2021 г.

Заведующий кафедрой

подпись

Мальцев Н.В.
И.О. Фамилия

КОМПЛЕКТ ОЦЕНОЧНЫХ СРЕДСТВ

Текущий контроль

Опрос

Раздел 1. Персонал организации как объект управления

13. Что такое «управление персоналом»?
14. Дайте определения понятиям – трудовые ресурсы, трудоспособное население, трудовой потенциал работника, кадры, персонал, HR-менеджер.
15. Опишите основные подходы к управлению персоналом.
16. Какие роли может исполнять менеджер по управлению персоналом организации?
17. Назовите основные признаки и категории структуры персонала организации.
18. Сформулируйте основные признаки персонала.
19. Какие основные характеристики персонала вы знаете?
20. Что понимают под списочным, среднесписочным и явочным составом персонала?
21. Какова классификация трудовых коллективов?
22. Из каких элементов состоит структура характеристик коллектива?
23. На каких принципах участвуют трудовые коллективы в управлении организацией?
24. Какие вопросы решаются трудовым коллективом в организации?

Раздел 2. Регулирование социально-трудовых отношений персонала организации

13. Раскройте сущность понятия «социально-трудовые отношения».
14. Что такое «система социально-трудовых отношений»?
15. По каким типам классифицируют социально-трудовые отношения?
16. Назовите основные факторы формирования социально-трудовых отношений?
17. Что понимают под коллективным договором?
18. Каковы условия возникновения коллективного трудового спора?
19. Почему необходимо заключать трудовой договор с наемным работником?
20. На какие сроки заключается трудовой договор?
21. Перечислите основания прекращения трудового договора.
22. Что понимается под трудовой функцией в рамках трудового договора?
23. Каким правилам должно подчиняться выполнение трудовой функции?
24. Кто осуществляет надзор и контроль за соблюдением трудового законодательства?

Раздел 3. Система управления персоналом

30. Каковы цели системы управления персоналом?
31. Дайте определение системы управления персоналом.
32. Назовите основные принципы управления персоналом.
33. Охарактеризуйте организационно-распорядительные методы управления персоналом.
34. Дайте характеристику экономических методов управления персоналом.
35. Раскройте сущность закономерностей, связанных с развитием системы управления персоналом.
36. Что понимают под принципами управления персоналом.
37. Какие принципы необходимо учитывать при формировании и развитии системы управления персоналом.

38. Какие основные элементы входят в систему управления персоналом организации?
39. Какова роль современной службы управления персоналом?
40. Какие цели и задачи стоят перед службой управления персоналом?
41. Какие функции содержат в себе подразделения управления персоналом?
42. Какими профессионально важными качествами должен обладать современный менеджер по персоналу?
43. Какие этические принципы в работе менеджера по персоналу.
44. Что понимают под кадровой документацией?
45. Какие функции включает делопроизводство системы управления персоналом?
46. Перечислите кадровые документы, которые должны быть в организации.
47. Что собой представляет штатное расписание?
48. Для каких целей применяется табель учета использования рабочего времени?
49. В чем заключается порядок составления графика отпусков?
50. Каковы особенности заполнения личной карточки работника?
51. Какова правовая основа порядка ведения трудовых книжек?
52. Каким образом вносятся изменения и исправления в трудовых книжках?
53. В каких случаях выдается дубликат трудовой книжки?
54. Какую структуру имеют правила внутреннего трудового распорядка?
55. Какие сведения относятся к понятию персональных данных работника?
56. Какие задачи стоят перед разработчиками положения о структурном подразделении?
57. В каких случаях необходима должностная инструкция?
58. Каков порядок хранения документов по кадрам?

Раздел 4. Технология управления персоналом

44. Что значит понятие «планирование потребности в персонале»?
45. Чем отличаются понятия «планирование потребности в персонале» и «прогнозирование потребности в персонале»?
46. Какова цель планирование потребности в персонале?
47. Перечислите основные задачи, которые можно решить путем планирования потребности в персонале.
48. Какие факторы оказывают влияние на потребность организации в персонале?
49. Из каких этапов состоит планирование потребности в персонале?
50. Для чего нужна количественная оценка потребности в персонале?
51. Какие методы планирования и прогнозирования потребности в персонале вы знаете?
52. Какие задачи организации решает процесс подбора персонала?
53. Какие стадии подбора персонала выделяет М. Амстронг?
54. Какова роль профиля должности при подборе персонала?
55. Перечислите основные компоненты структуры профиля должности?
56. Какие требования предъявляются к модели компетенций?
57. Перечислите внешние и внутренние источники привлечения кандидатов?
58. Назовите какие правила составления объявления о вакансии?
59. Какие разделы включает в себя резюме?
60. На что необходимо обращать внимание при анализе резюме?
61. Назовите критерии для классификации собеседований.
62. Назовите основные принципы проведения собеседования.
63. Перечислите основные этапы собеседования.
64. Перечислите и кратко охарактеризуйте основные стратегии проведения собеседования.
65. Что такое мотивация?

66. Какие теории мотивации вам известны?
67. В чем разница понятий «стимулирование» и «мотивирование»?
68. Назовите виды стимулов трудового поведения персонала.
69. Какие методы материального стимулирования сотрудников предприятий вы знаете?
70. В чем суть основных методов управления мотивацией персонала предприятия?
71. Какая связь, на ваш взгляд, существует между удовлетворенностью трудом и эффективностью деятельности сотрудников?
72. Для чего нужно обучать персонал организации?
73. Чем отличаются понятия «развитие» и «обучение» персонала?
74. Назовите основные этапы процесса обучения персонала.
75. Какие методы обучения персонала организации вам известны?
76. Дайте определение деловой карьеры?
77. Охарактеризуйте виды деловой карьеры.
78. Какие типы деловой карьеры встречаются на практике?
79. Какие признаки заложены в этапы деловой карьеры?
80. Назовите способы оценки результатов и эффективности обучения.
81. Какие цели организации преследует оценка персонала?
82. Что включает в себя затраты на персонал?
83. Как рассчитать общие затраты на персонал?
84. Назовите показатели эффективности управления персоналом.
85. Что показывает коэффициент текучести кадров?
86. Какие используют критерии при анализе качества управления персоналом?

Практические задания

Раздел 1. Персонал организации как объект управления

3. Определите подходы к управлению персоналом в конкретной организации.
4. Определите среднесписочную численность персонала в задаче.

Раздел 2. Регулирование социально-трудовых отношений персонала организации

3. Напишите этапы и структуру разработки коллективного договора.
4. Определите категории персонала в полиции.

Раздел 3. Система управление персоналом

5. Дайте краткое резюме по данной теме, основываясь на дополнительной информации, полученной в результате самостоятельной подготовки.
6. На примере организации нарисуйте основные элементы системы управления персоналом.
7. Определите численность персонала кадровой службы.
8. Перечислите и раскройте содержание каждой статьи ТК РФ о персональных данных работников.

Раздел 4. Технология управления персоналом

16. Рассчитайте коэффициент укомплектованности кадров.
17. Проанализируйте объявления о вакансиях.
18. Разработайте заявку на подбор работника.
19. Определите виды стимулов трудовой поведения в конкретной организации.
20. Какие стимулы труда вас мотивируют к труду.
21. Выделите достоинства и недостатки методов обучения для конкретной организации.

22. Разработайте анкету обратной связи для участников обучения.
23. Разработайте этапы индивидуальной деловой карьеры.
24. Рассчитайте величину затрат на обучения.
25. Рассчитайте коэффициент оборота по приему и увольнению, текучести кадров.
26. Определите виды стимулов трудовой поведению в конкретной организации.
27. Выделите достоинства и недостатки методов обучения для конкретной организации.
28. Разработайте анкету обратной связи для участников обучения.
29. Разработайте этапы индивидуальной деловой карьеры.
30. Рассчитайте величину затрат на обучения.

Промежуточная аттестация

Вопросы зачёту

1. Сущность, цели и задачи управления персоналом.
2. Сущность функциональных подсистем управления персоналом.
3. Трудовые ресурсы и их состав. Трудовой потенциал работника.
4. Основные подходы к управлению персоналом.
5. Численность и структура персонала.
6. Участие трудовых коллективов в управлении организацией.
7. Субъекты, предметы и типы социально-трудовых отношений.
8. Понятия и функции коллективного договора. Стороны коллективного договора.
9. Разработка и утверждение коллективного договора. Коллективные трудовые споры.
10. Государственный надзор и контроль за соблюдением трудового законодательства.
11. Служба управления персоналом.
12. Кадровая документация.
13. Кадровая политика организации. Философия управления персоналом.
14. Принципы и методы управления персоналом.
15. Организационная, ролевая, социальная, штатная, функциональная структура персонала.
16. Основные элементы системы управления персоналом.
17. Компетентностный подход к управлению персоналом.
18. Управление персоналом с использованием профессиональных стандартов.
19. Кадровое планирование персонала.
20. Набор, подбор и отбор персонала.
21. Адаптация персонала.
22. Обучение персонала.
23. Деловая карьера.
24. Мотивация персонала.
25. Оценка персонала.

Практические задания

Задание 1. Перечислите роли менеджера по управлению персоналом по Д. Ульриху. Приведите примеры.

Задание 2. Определите подход к управлению персоналом на примере магазина Икея.

Задание 3. Определите среднесписочную численность персонала за год.

Месяц	Среднесписочная численность, чел.
Январь	8
Февраль	8
Март	7
Апрель	8
Май	8
Июнь	9
Июль	9
Август	8
Сентябрь	8
Октябрь	7
Ноябрь	9
Декабрь	7

Определим показатель за год:

$(8 \text{ чел.} + 8 \text{ чел.} + 7 \text{ чел.} + 8 \text{ чел.} + 8 \text{ чел.} + 9 \text{ чел.} + 9 \text{ чел.} + 8 \text{ чел.} + 8 \text{ чел.} + 7 \text{ чел.} + 9 \text{ чел.} + 7 \text{ чел.}) / 12 \text{ мес.} = 8 \text{ чел.}$

Задание 4. Определите списочную численность персонала за ноябрь месяц. В ООО «Волна» на 30 ноября 2018 года числятся 12 сотрудников. Двое из них – внешние совместители, а один сотрудник работает по договору подряда.

Определим списочную численность на 30 ноября:

$12 \text{ чел.} - 2 \text{ чел.} - 1 \text{ чел.} = 9 \text{ чел.}$

Задание 5. Начертите дивизионную организационную структуру и перечень функциональных обязанностей соответствующих структурных подразделений

Задание 6. Перечислите основные элементы Положения о кадровой службе организации.

1. Общие положения (четкое наименование службы, место в организационной структуре управления, структура, непосредственное подчинение, какими документами руководствуется в своей деятельности и др.).

2. Цель и задачи деятельности кадровой службы организации.

3. Обязанности - основные и дополнительные функции кадровой службы.

4. Права (пользование материальными, денежными, информационными и человеческими ресурсами).

5. Ответственность должностных лиц (руководителя и рядовых работников).

6. Условия реорганизации (ликвидации, слияния и др.) и прочее.

Задание 7. Вас недавно назначили руководителем трудового коллектива, в котором вы несколько лет работали рядовым сотрудником. На 8 часов 15 минут вы вызвали к себе в кабинет подчиненного для выяснения причин его частых опозданий на работу, но сами неожиданно опоздали на 15 минут. Подчиненный же пришел вовремя и ждет вас.

Постановка задачи:

Как вы начнете беседу при встрече:

а) независимо от своего опоздания сразу же потребуете его объяснений опозданий на работу;

б) извинитесь перед ним и начнете беседу;

в) поздоровайтесь, объясните причину своего опоздания и спросите его: «Как вы думаете, что можно ожидать от руководителя, который так же часто опаздывает, как и вы?»;

г) отмените беседу и перенесете ее на другое время.

Задание 8. Вы – руководитель производственного коллектива. В период ночного дежурства один из ваших рабочих в состоянии алкогольного опьянения испортил дорогостоящее оборудование. Другой, пытаясь его отремонтировать, получил травмы.

Виновник звонит вам домой по телефону и с тревогой спрашивает, что же им теперь делать.

Постановка задачи:

Как вы ответите на звонок:

а) «Действуйте согласно инструкции. Прочитайте ее, она лежит у меня на столе, и сделайте все, что требуется»;

б) «Доложите о случившемся вахтеру. Составьте акт на поломку оборудования, пострадавший пусть идет к дежурной медсестре. Завтра разберемся»;

в) «Без меня ничего не предпринимайте. Сейчас я приеду и разберусь»;

г) «В каком состоянии пострадавший? Если необходимо – вызовите врача».

Задание 9. Однажды вы оказались участником дискуссии нескольких руководителей о том, как лучше обращаться с подчиненными. Одна из точек зрения вам понравилась больше всего.

Постановка задачи:

Какая и почему:

а) первый: «Чтобы подчиненный хорошо работал, нужно подходить к нему индивидуально, учитывать особенности его личности»;

б) второй: «Все это мелочи. Главное в оценке людей – это их деловые качества, исполнительность. Каждый должен делать то, что ему положено»;

в) третий: «Я считаю, что успеха в руководстве можно добиться лишь в том случае, если подчиненные доверяют своему руководителю, уважают его»;

г) четвертый: «Это правильно, но все же лучшими стимулами в работе являются четкий приказ, приличная зарплата, заслуженная премия».

Задание 10. Вы – начальник цеха (отдела). После реорганизации вам необходимо срочно перекомплектовать несколько бригад (бюро) согласно своему штатному расписанию.

Постановка задачи:

По какому пути вы пойдете и почему:

а) возьметесь за дело сами, изучите все списки и личные дела работников цеха (отдела), предложите свой проект на собрании коллектива;

б) предложите решать этот вопрос отделу кадров, ведь это их работа;

в) во избежание конфликтов предложите высказать свои пожелания всем заинтересованным лицам, создадите комиссию по комплектованию новых бригад (бюро);

г) сначала определите, кто будет возглавлять новые бригады (бюро) и участки, затем поручите этим людям подать свои предложения по составу бригад (бюро).

Задание 11. Вы недавно начали работать начальником современного цеха (отдела) в крупной промышленной организации, придя на эту должность из другой организации. Еще не все знают вас в лицо. До обеденного перерыва целых два часа. Идя по коридору, вы видите трех рабочих (работников) вашего цеха (отдела), которые о чем-то оживленно беседуют и не обращают на вас внимания. Возвращаясь через 20 минут, вы видите ту же картину.

Постановка задачи:

Как вы себя поведете:

а) остановитесь, дадите понять рабочим (работникам), что вы новый начальник цеха (отдела). Вскользь заметите, что беседа их затянулась и пора браться за дело;

б) спросите, кто их непосредственный начальник. Вызовите его к себе в кабинет;

в) сначала поинтересуетесь, о чем идет разговор. Затем представитесь и спросите, нет ли у них каких-либо претензий к администрации. После этого предложите пройти в цех (отдел) на рабочее место;

г) прежде всего представитесь, поинтересуетесь, как обстоят дела в их бригаде (бюро), как загружены работой, что мешает работать. Возьмете этих рабочих (работников) на заметку.

Задание 12. Необходимо расставить перечисленные функции в логической последовательности, сгруппировав их в отдельные функциональные подсистемы.

Перечень функций службы управления персоналом:

- обеспечение потребности в персонале;
- использование персонала;
- анализ маркетинговой информации и т. д.;
- определение потребности в персонале;
- производственная социализация персонала;
- мотивация трудовой деятельности;
- управление карьерой персонала;
- высвобождение персонала;
- определение содержания и процесса мотивации;
- деловая оценка персонала;
- использование денежных и неденежных побудительных систем;
- развитие персонала;
- организация обучения персонала.

Задание 13

Какие из методов обучения вы предложили для разных должностей в органах внутренних дел:

- 1) должности высшего начальствующего состава;
- 2) должности младшего начальствующего состава;
- 3) должности рядового состава.

Задание 14. Составить резюме по предложенной схеме:

Информация	ФИО, телефон, e-mail, место жительства (город, район).
Должность	Название должности, на которую вы претендуете. (Название должности должно звучать так, как указано в вакансии работодателя).
Образование	Высшее образование, дополнительное образование: курсы, семинары, тренинги, стажировки и т. д.
Опыт работы (обратная хронология)	название компании; направление деятельности компании; должность; сроки работы; должностные обязанности; профессиональные навыки и достижения;
Дополнительные навыки	Уровень владения иностранными языками, компьютером, языками программирования, специальными программами, наличие водительских прав и т.д.
Личные данные	Необязательный блок, но для удобства работодателя можно указать дату рождения, семейное положение, наличие детей и т.д.

Задание 15. Внесите в таблицу сравнительные характеристики методов подбора персонала. В графе «Область применения» отметьте применимость каждого метода подбора для конкретных профессиональных и должностных групп персонала с учётом специфики гостиничного бизнеса.

Методы подбора персонала	Преимущества	Недостатки	Область применения
1. Поиск внутри организации			
2. Подбор с помощью сотрудников			

3. Самопроявившиеся кандидаты			
4. Объявления в средствах массовой информации			
5. Выезд в институты и другие учебные заведения.			
6. Государственные агентства занятости			
7. Частные агентства по подбору персонала			
8. Агентства по подбору руководителей			
9. Интернет			

Задание 16. Определить, за счет каких внутренних и внешних источников предполагается покрыть потребность в персонале в планируемом году, отметить преимущества и недостатки источников и разработать конкретные потребности в персонале в плановом периоде для организации, где вы работаете или проходите практику.

Таблица 3

Источники покрытия потребности в персонале

Покрытие потребности в рабочей силе за счет работников предприятия	Систематическое наблюдение за рынком труда	Конкретные меры по привлечению рабочей силы	Прием на работу
Высвобождение за счет производственно-технологических, технических, организационно-структурных изменений на предприятии. Внутризаводские перемещения с целью обмена опытом. Назначение молодых специалистов на более высокие должности	Постоянные контакты (независимо от актуальной потребности) с государственными органами по труду, с учебными заведениями (школами, профессионально-техническими училищами, средними специальными заведениями, вузами, университетами). Информирование посредников о вакансиях на своем предприятии	Направление заявок на необходимую рабочую силу в государственные органы по труду и учебные заведения. Изучение объявлений о поиске работы, публикация собственных объявлений. Подключение специалистов по кадровым вопросам	Изучение письменных заявлений о принятии на работу и предварительный отбор. Собеседование при приеме на работу. Прием на работу с испытательным сроком

Задание 17. «Соответствие мотивов и стимулов»

1. Перечислите и проранжируйте по степени действенности известные Вам стимулы к труду, заполнив соответствующий столбец в табл. 8.

Таблица 8

Соответствие мотивов и стимулов

п/п	Стимулы к труду	Мотивы воздействия
	Деньги	Благосостояние

0		
1		
2		

МИНОБРНАУКИ РОССИИ

**ФГБОУ ВО «УРАЛЬСКИЙ ГОСУДАРСТВЕННЫЙ ГОРНЫЙ
УНИВЕРСИТЕТ»**

УТВЕРЖДАЮ
Заведующий кафедрой «Управление персоналом»

Ветош - Т.А. Ветошкина

Дисциплина «УПРАВЛЕНИЕ ПЕРСОНАЛОМ»

Специальность

40.02.02 Правоохранительная деятельность

БИЛЕТЫ

форма обучения: очная, заочная

промежуточная аттестация: зачет

МИНОБРНАУКИ РОССИИ

**ФГБОУ ВО «УРАЛЬСКИЙ ГОСУДАРСТВЕННЫЙ ГОРНЫЙ
УНИВЕРСИТЕТ»**

УТВЕРЖДАЮ
Заведующий кафедрой «Управление персоналом»

Ветош - Т.А. Ветошкина

ДИСЦИПЛИНА «УПРАВЛЕНИЕ ПЕРСОНАЛОМ»

БИЛЕТ № 1

1. Ответьте на вопрос

Сущность, цели и задачи управления персоналом.

2. Решите задачу

Перечислите роли менеджера по управлению персоналом по Д. Ульриху.
Приведите примеры.

МИНОБРНАУКИ РОССИИ

**ФГБОУ ВО «УРАЛЬСКИЙ ГОСУДАРСТВЕННЫЙ ГОРНЫЙ
УНИВЕРСИТЕТ»**

УТВЕРЖДАЮ
Заведующий кафедрой «Управление персоналом»

Ветош - Т.А. Ветошкина

ДИСЦИПЛИНА «УПРАВЛЕНИЕ ПЕРСОНАЛОМ»

БИЛЕТ № 2

1. Ответьте на вопрос

Сущность функциональных подсистем управления персоналом.

2. Решите задачу

Определите подход к управлению персоналом на примере магазина Икея.

МИНОБРНАУКИ РОССИИ

ФГБОУ ВО «УРАЛЬСКИЙ ГОСУДАРСТВЕННЫЙ ГОРНЫЙ УНИВЕРСИТЕТ»

УТВЕРЖДАЮ
Заведующий кафедрой «Управление персоналом»

Ветош - Т.А. Ветошкина

ДИСЦИПЛИНА «УПРАВЛЕНИЕ ПЕРСОНАЛОМ»

БИЛЕТ № 3

1. Ответьте на вопрос

Трудовые ресурсы и их состав. Трудовой потенциал работника.

2. Решите задачу

Определите среднесписочную численность персонала за год.

Месяц	Среднесписочная численность, чел.
Январь	8
Февраль	8
Март	7
Апрель	8
Май	8
Июнь	9
Июль	9
Август	8
Сентябрь	8
Октябрь	7
Ноябрь	9
Декабрь	7

МИНОБРНАУКИ РОССИИ

**ФГБОУ ВО «УРАЛЬСКИЙ ГОСУДАРСТВЕННЫЙ ГОРНЫЙ
УНИВЕРСИТЕТ»**

УТВЕРЖДАЮ
Заведующий кафедрой «Управление персоналом»

Ветош - Т.А. Ветошкина

ДИСЦИПЛИНА «УПРАВЛЕНИЕ ПЕРСОНАЛОМ»

БИЛЕТ № 4

1. Ответьте на вопрос

Основные подходы к управлению персоналом.

2. Решите задачу

Определите списочную численность персонала за ноябрь месяц. В ООО «Волна» на 30 ноября 2018 года числятся 12 сотрудников. Двое из них – внешние совместители, а один сотрудник работает по договору подряда.

МИНОБРНАУКИ РОССИИ

**ФГБОУ ВО «УРАЛЬСКИЙ ГОСУДАРСТВЕННЫЙ ГОРНЫЙ
УНИВЕРСИТЕТ»**

УТВЕРЖДАЮ
Заведующий кафедрой «Управление персоналом»

Ветош - Т.А. Ветошкина

ДИСЦИПЛИНА «УПРАВЛЕНИЕ ПЕРСОНАЛОМ»

БИЛЕТ № 5

1. Ответьте на вопрос

Численность и структура персонала.

2. Решите задачу

Начертите дивизионную организационную структуру и перечень функциональных обязанностей соответствующих структурных подразделений

МИНОБРНАУКИ РОССИИ

ФГБОУ ВО «УРАЛЬСКИЙ ГОСУДАРСТВЕННЫЙ ГОРНЫЙ УНИВЕРСИТЕТ»

УТВЕРЖДАЮ
Заведующий кафедрой «Управление персоналом»

Ветош - Т.А. Ветошкина

ДИСЦИПЛИНА «УПРАВЛЕНИЕ ПЕРСОНАЛОМ»

БИЛЕТ № 6

1. Ответьте на вопрос

Участие трудовых коллективов в управлении организацией.

2. Решите задачу

Перечислите основные элементы Положения о кадровой службе организации.

1. Общие положения (четкое наименование службы, место в организационной структуре управления, структура, непосредственное подчинение, какими документами руководствуется в своей деятельности и др.).
2. Цель и задачи деятельности кадровой службы организации.
3. Обязанности - основные и дополнительные функции кадровой службы.
4. Права (пользование материальными, денежными, информационными и человеческими ресурсами).
5. Ответственность должностных лиц (руководителя и рядовых работников).
6. Условия реорганизации (ликвидации, слияния и др.) и прочее.

МИНОБРНАУКИ РОССИИ

ФГБОУ ВО «УРАЛЬСКИЙ ГОСУДАРСТВЕННЫЙ ГОРНЫЙ УНИВЕРСИТЕТ»

УТВЕРЖДАЮ
Заведующий кафедрой «Управление персоналом»

Ветош - Т.А. Ветошкина

ДИСЦИПЛИНА «УПРАВЛЕНИЕ ПЕРСОНАЛОМ»

БИЛЕТ № 7

1. Ответьте на вопрос

Субъекты, предметы и типы социально-трудовых отношений.

2. Решите задачу

Вас недавно назначили руководителем трудового коллектива, в котором вы несколько лет работали рядовым сотрудником. На 8 часов 15 минут вы вызвали к себе в кабинет подчиненного для выяснения причин его частых опозданий на работу, но сами неожиданно опоздали на 15 минут. Подчиненный же пришел вовремя и ждет вас.

Постановка задачи:

Как вы начнете беседу при встрече:

- а) независимо от своего опоздания сразу же потребуете его объяснений опозданий на работу;
- б) извинитесь перед ним и начнете беседу;
- в) поздороваетесь, объясните причину своего опоздания и спросите его: «Как вы думаете, что можно ожидать от руководителя, который так же часто опаздывает, как и вы?»;
- г) отмените беседу и перенесете ее на другое время.

МИНОБРНАУКИ РОССИИ

ФГБОУ ВО «УРАЛЬСКИЙ ГОСУДАРСТВЕННЫЙ ГОРНЫЙ УНИВЕРСИТЕТ»

УТВЕРЖДАЮ
Заведующий кафедрой «Управление персоналом»

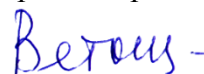
 Т.А. Ветошкина

ДИСЦИПЛИНА «УПРАВЛЕНИЕ ПЕРСОНАЛОМ»

БИЛЕТ № 8

1. Ответьте на вопрос

Понятия и функции коллективного договора. Стороны коллективного договора.

2. Решите задачу

Вы – руководитель производственного коллектива. В период ночного дежурства один из ваших рабочих в состоянии алкогольного опьянения испортил дорогостоящее оборудование. Другой, пытаясь его отремонтировать, получил травмы. Виновник звонит вам домой по телефону и с тревогой спрашивает, что же им теперь делать.

Постановка задачи:

Как вы ответите на звонок:

- а) «Действуйте согласно инструкции. Прочитайте ее, она лежит у меня на столе, и сделайте все, что требуется»;
- б) «Доложите о случившемся вахтеру. Составьте акт на поломку оборудования, пострадавший пусть идет к дежурной медсестре. Завтра разберемся»;
- в) «Без меня ничего не предпринимайте. Сейчас я приеду и разберусь»;
- г) «В каком состоянии пострадавший? Если необходимо – вызовите врача».

МИНОБРНАУКИ РОССИИ

ФГБОУ ВО «УРАЛЬСКИЙ ГОСУДАРСТВЕННЫЙ ГОРНЫЙ УНИВЕРСИТЕТ»

УТВЕРЖДАЮ
Заведующий кафедрой «Управление персоналом»

Ветош - Т.А. Ветошкина

ДИСЦИПЛИНА «УПРАВЛЕНИЕ ПЕРСОНАЛОМ»

БИЛЕТ № 9

1. Ответьте на вопрос

Разработка и утверждение коллективного договора. Коллективные трудовые споры.

2. Решите задачу

Однажды вы оказались участником дискуссии нескольких руководителей о том, как лучше обращаться с подчиненными. Одна из точек зрения вам понравилась больше всего.

Постановка задачи:

Какая и почему:

а) первый: «Чтобы подчиненный хорошо работал, нужно подходить к нему индивидуально, учитывать особенности его личности»;

б) второй: «Все это мелочи. Главное в оценке людей – это их деловые качества, исполнительность. Каждый должен делать то, что ему положено»;

в) третий: «Я считаю, что успеха в руководстве можно добиться лишь в том случае, если подчиненные доверяют своему руководителю, уважают его»;

г) четвертый: «Это правильно, но все же лучшими стимулами в работе являются четкий приказ, приличная зарплата, заслуженная премия».

МИНОБРНАУКИ РОССИИ

ФГБОУ ВО «УРАЛЬСКИЙ ГОСУДАРСТВЕННЫЙ ГОРНЫЙ УНИВЕРСИТЕТ»

УТВЕРЖДАЮ
Заведующий кафедрой «Управление персоналом»

Ветош - Т.А. Ветошкина

ДИСЦИПЛИНА «УПРАВЛЕНИЕ ПЕРСОНАЛОМ»

БИЛЕТ № 10

1. Ответьте на вопрос

Государственный надзор и контроль за соблюдением трудового законодательства.

2. Решите задачу

Вы – начальник цеха (отдела). После реорганизации вам необходимо срочно перекомплектовать несколько бригад (бюро) согласно своему штатному расписанию.

Постановка задачи:

По какому пути вы пойдете и почему:

- а) возьметесь за дело сами, изучите все списки и личные дела работников цеха (отдела), предложите свой проект на собрании коллектива;
- б) предложите решать этот вопрос отделу кадров, ведь это их работа;
- в) во избежание конфликтов предложите высказать свои пожелания всем заинтересованным лицам, создадите комиссию по комплектованию новых бригад (бюро);
- г) сначала определите, кто будет возглавлять новые бригады (бюро) и участки, затем поручите этим людям подать свои предложения по составу бригад (бюро).

МИНОБРНАУКИ РОССИИ

ФГБОУ ВО «УРАЛЬСКИЙ ГОСУДАРСТВЕННЫЙ ГОРНЫЙ УНИВЕРСИТЕТ»

УТВЕРЖДАЮ
Заведующий кафедрой «Управление персоналом»

 Т.А. Ветошкина

ДИСЦИПЛИНА «УПРАВЛЕНИЕ ПЕРСОНАЛОМ»

БИЛЕТ № 11

1. Ответьте на вопрос

Служба управления персоналом.

2. Решите задачу

Вы недавно начали работать начальником современного цеха (отдела) в крупной промышленной организации, придя на эту должность из другой организации. Еще не все знают вас в лицо. До обеденного перерыва целых два часа. Идя по коридору, вы видите трех рабочих (работников) вашего цеха (отдела), которые о чем-то оживленно беседуют и не обращают на вас внимания. Возвращаясь через 20 минут, вы видите ту же картину.

Постановка задачи:

Как вы себя поведете:

а) остановитесь, дадите понять рабочим (работникам), что вы новый начальник цеха (отдела). Вскользь заметите, что беседа их затянулась и пора браться за дело;

б) спросите, кто их непосредственный начальник. Вызовите его к себе в кабинет;

в) сначала поинтересуетесь, о чем идет разговор. Затем представитесь и спросите, нет ли у них каких-либо претензий к администрации. После этого предложите пройти в цех (отдел) на рабочее место;

г) прежде всего представитесь, поинтересуетесь, как обстоят дела в их бригаде (бюро), как загружены работой, что мешает работать. Возьмете этих рабочих (работников) на заметку.

МИНОБРНАУКИ РОССИИ

ФГБОУ ВО «УРАЛЬСКИЙ ГОСУДАРСТВЕННЫЙ ГОРНЫЙ УНИВЕРСИТЕТ»

УТВЕРЖДАЮ
Заведующий кафедрой «Управление персоналом»

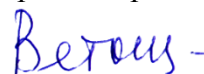
 Т.А. Ветошкина

ДИСЦИПЛИНА «УПРАВЛЕНИЕ ПЕРСОНАЛОМ»

БИЛЕТ № 12

1. Ответьте на вопрос

Кадровая документация.

2. Решите задачу

Необходимо расставить перечисленные функции в логической последовательности, сгруппировав их в отдельные функциональные подсистемы.

Перечень функций службы управления персоналом:

- обеспечение потребности в персонале;
- использование персонала;
- анализ маркетинговой информации и т. д.;
- определение потребности в персонале;
- производственная социализация персонала;
- мотивация трудовой деятельности;
- управление карьерой персонала;
- высвобождение персонала;
- определение содержания и процесса мотивации;
- деловая оценка персонала;
- использование денежных и неденежных побудительных систем;
- развитие персонала;
- организация обучения персонала.

МИНОБРНАУКИ РОССИИ

**ФГБОУ ВО «УРАЛЬСКИЙ ГОСУДАРСТВЕННЫЙ ГОРНЫЙ
УНИВЕРСИТЕТ»**

УТВЕРЖДАЮ
Заведующий кафедрой «Управление персоналом»

Ветош - Т.А. Ветошкина

ДИСЦИПЛИНА «УПРАВЛЕНИЕ ПЕРСОНАЛОМ»

БИЛЕТ № 13

1. Ответьте на вопрос

Кадровая политика организации. Философия управления персоналом.

2. Решите задачу

Какие из методов обучения вы предложили для разных должностей в органах внутренних дел:

- 1) должности высшего начальствующего состава;
- 2) должности младшего начальствующего состава;
- 3) должности рядового состава.

МИНОБРНАУКИ РОССИИ

ФГБОУ ВО «УРАЛЬСКИЙ ГОСУДАРСТВЕННЫЙ ГОРНЫЙ УНИВЕРСИТЕТ»

УТВЕРЖДАЮ
Заведующий кафедрой «Управление персоналом»

Ветош - Т.А. Ветошкина

ДИСЦИПЛИНА «УПРАВЛЕНИЕ ПЕРСОНАЛОМ»

БИЛЕТ № 14

1. Ответьте на вопрос

Принципы и методы управления персоналом.

2. Решите задачу

Составить резюме по предложенной схеме:

Информация	ФИО, телефон, e-mail, место жительства (город, район).
Должность	Название должности, на которую вы претендуете. (Название должности должно звучать так, как указано в вакансии работодателя).
Образование	Высшее образование, дополнительное образование: курсы, семинары, тренинги, стажировки и т. д.
Опыт работы (обратная хронология)	название компании; направление деятельности компании; должность; сроки работы; должностные обязанности; профессиональные навыки и достижения;
Дополнительные навыки	Уровень владения иностранными языками, компьютером, языками программирования, специальными программами, наличие водительских прав и т.д.
Личные данные	Необязательный блок, но для удобства работодателя можно указать дату рождения, семейное положение, наличие детей и т.д.

МИНОБРНАУКИ РОССИИ

ФГБОУ ВО «УРАЛЬСКИЙ ГОСУДАРСТВЕННЫЙ ГОРНЫЙ УНИВЕРСИТЕТ»

УТВЕРЖДАЮ
Заведующий кафедрой «Управление персоналом»

Ветош - Т.А. Ветошкина

ДИСЦИПЛИНА «УПРАВЛЕНИЕ ПЕРСОНАЛОМ»

БИЛЕТ № 15

1. Ответьте на вопрос

Организационная, ролевая, социальная, штатная, функциональная структура персонала.

2. Решите задачу

Внесите в таблицу сравнительные характеристики методов подбора персонала. В графе «Область применения» отметьте применимость каждого метода подбора для конкретных профессиональных и должностных групп персонала с учётом специфики гостиничного бизнеса.

Методы подбора персонала	Преимущества	Недостатки	Область применения
1. Поиск внутри организации			
2. Подбор с помощью сотрудников			
3. Самопроявившиеся кандидаты			
4. Объявления в средствах массовой информации			
5. Выезд в институты и другие учебные заведения.			
6. Государственные агентства занятости			
7. Частные агентства по подбору персонала			
8. Агентства по подбору руководителей			
9. Интернет			

МИНОБРНАУКИ РОССИИ

ФГБОУ ВО «УРАЛЬСКИЙ ГОСУДАРСТВЕННЫЙ ГОРНЫЙ УНИВЕРСИТЕТ»

УТВЕРЖДАЮ
Заведующий кафедрой «Управление персоналом»

Ветош - Т.А. Ветошкина

ДИСЦИПЛИНА «УПРАВЛЕНИЕ ПЕРСОНАЛОМ»

БИЛЕТ № 16

1. Ответьте на вопрос

Основные элементы системы управления персоналом.

2. Решите задачу

Определить, за счет каких внутренних и внешних источников предполагается покрыть потребность в персонале в планируемом году, отметить преимущества и недостатки источников и разработать конкретные потребности в персонале в плановом периоде для организации, где вы работаете или проходите практику.

Таблица 3

Источники покрытия потребности в персонале

Покрытие потребности в рабочей силе за счет работников предприятия	Систематическое наблюдение за рынком труда	Конкретные меры по привлечению рабочей силы	Прием на работу
Высвобождение за счет производственно-технологических, технических, организационно-структурных изменений на предприятии. Внутризаводские перемещения с целью обмена опытом. Назначение молодых специалистов на более высокие должности	Постоянные контакты (независимо от актуальной потребности) с государственными органами по труду, с учебными заведениями (школами, профессионально-техническими училищами, средними специальными заведениями, вузами, университетами). Информирование посредников о вакансиях на своем предприятии	Направление заявок на необходимую рабочую силу в государственные органы по труду и учебные заведения. Изучение объявлений о поиске работы, публикация собственных объявлений. Подключение специалистов по кадровым вопросам	Изучение письменных заявлений о принятии на работу и предварительный отбор. Собеседование при приеме на работу. Прием на работу с испытательным сроком

МИНОБРНАУКИ РОССИИ

**ФГБОУ ВО «УРАЛЬСКИЙ ГОСУДАРСТВЕННЫЙ ГОРНЫЙ
УНИВЕРСИТЕТ»**

УТВЕРЖДАЮ
Заведующий кафедрой «Управление персоналом»

Ветош - Т.А. Ветошкина

ДИСЦИПЛИНА «УПРАВЛЕНИЕ ПЕРСОНАЛОМ»

БИЛЕТ № 18

1. Ответьте на вопрос

Управление персоналом с использованием профессиональных стандартов.

2. Решите задачу

Начертите дивизионную организационную структуру и перечень функциональных обязанностей соответствующих структурных подразделений

МИНОБРНАУКИ РОССИИ

ФГБОУ ВО «УРАЛЬСКИЙ ГОСУДАРСТВЕННЫЙ ГОРНЫЙ УНИВЕРСИТЕТ»

УТВЕРЖДАЮ
Заведующий кафедрой «Управление персоналом»

Ветош - Т.А. Ветошкина

ДИСЦИПЛИНА «УПРАВЛЕНИЕ ПЕРСОНАЛОМ»

БИЛЕТ № 19

1. Ответьте на вопрос

Кадровое планирование персонала.

2. Решите задачу

Определить, за счет каких внутренних и внешних источников предполагается покрыть потребность в персонале в планируемом году, отметить преимущества и недостатки источников и разработать конкретные потребности в персонале в плановом периоде для организации, где вы работаете или проходите практику.

Таблица 3

Источники покрытия потребности в персонале

Покрытие потребности в рабочей силе за счет работников предприятия	Систематическое наблюдение за рынком труда	Конкретные меры по привлечению рабочей силы	Прием на работу
Высвобождение за счет производственно-технологических, технических, организационно-структурных изменений на предприятии. Внутризаводские перемещения с целью обмена опытом. Назначение молодых специалистов на более высокие должности	Постоянные контакты (независимо от актуальной потребности) с государственными органами по труду, с учебными заведениями (школами, профессионально-техническими училищами, средними специальными заведениями, вузами, университетами). Информирование посредников о вакансиях на своем предприятии	Направление заявок на необходимую рабочую силу в государственные органы по труду и учебные заведения. Изучение объявлений о поиске работы, публикация собственных объявлений. Подключение специалистов по кадровым вопросам	Изучение письменных заявлений о принятии на работу и предварительный отбор. Собеседование при приеме на работу. Прием на работу с испытательным сроком

МИНОБРНАУКИ РОССИИ

ФГБОУ ВО «УРАЛЬСКИЙ ГОСУДАРСТВЕННЫЙ ГОРНЫЙ УНИВЕРСИТЕТ»

УТВЕРЖДАЮ
Заведующий кафедрой «Управление персоналом»

Ветош - Т.А. Ветошкина

ДИСЦИПЛИНА «УПРАВЛЕНИЕ ПЕРСОНАЛОМ»

БИЛЕТ № 20

1. Ответьте на вопрос

Набор, подбор и отбор персонала.

2. Решите задачу

Вы – руководитель производственного коллектива. В период ночного дежурства один из ваших рабочих в состоянии алкогольного опьянения испортил дорогостоящее оборудование. Другой, пытаясь его отремонтировать, получил травмы. Виновник звонит вам домой по телефону и с тревогой спрашивает, что же им теперь делать.

Постановка задачи:

Как вы ответите на звонок:

а) «Действуйте согласно инструкции. Прочитайте ее, она лежит у меня на столе, и сделайте все, что требуется»;

б) «Доложите о случившемся вахтеру. Составьте акт на поломку оборудования, пострадавший пусть идет к дежурной медсестре. Завтра разберемся»;

в) «Без меня ничего не предпринимайте. Сейчас я приеду и разберусь»;

г) «В каком состоянии пострадавший? Если необходимо – вызовите врача».

МИНОБРНАУКИ РОССИИ

ФГБОУ ВО «УРАЛЬСКИЙ ГОСУДАРСТВЕННЫЙ ГОРНЫЙ УНИВЕРСИТЕТ»

УТВЕРЖДАЮ
Заведующий кафедрой «Управление персоналом»

 Т.А. Ветошкина

ДИСЦИПЛИНА «УПРАВЛЕНИЕ ПЕРСОНАЛОМ»

БИЛЕТ № 21

1. Ответьте на вопрос

Адаптация персонала.

2. Решите задачу

Вы – руководитель производственного коллектива. В период ночного дежурства один из ваших рабочих в состоянии алкогольного опьянения испортил дорогостоящее оборудование. Другой, пытаясь его отремонтировать, получил травмы. Виновник звонит вам домой по телефону и с тревогой спрашивает, что же им теперь делать.

Постановка задачи:

Как вы ответите на звонок:

- а) «Действуйте согласно инструкции. Прочитайте ее, она лежит у меня на столе, и сделайте все, что требуется»;
- б) «Доложите о случившемся вахтеру. Составьте акт на поломку оборудования, пострадавший пусть идет к дежурной медсестре. Завтра разберемся»;
- в) «Без меня ничего не предпринимайте. Сейчас я приеду и разберусь»;
- г) «В каком состоянии пострадавший? Если необходимо – вызовите врача».

МИНОБРНАУКИ РОССИИ

ФГБОУ ВО «УРАЛЬСКИЙ ГОСУДАРСТВЕННЫЙ ГОРНЫЙ УНИВЕРСИТЕТ»

УТВЕРЖДАЮ
Заведующий кафедрой «Управление персоналом»

Ветош - Т.А. Ветошкина

ДИСЦИПЛИНА «УПРАВЛЕНИЕ ПЕРСОНАЛОМ»

БИЛЕТ № 22

1. Ответьте на вопрос

Обучение персонала.

2. Решите задачу

Перечислите основные элементы Положения о кадровой службе организации.

1. Общие положения (четкое наименование службы, место в организационной структуре управления, структура, непосредственное подчинение, какими документами руководствуется в своей деятельности и др.).
2. Цель и задачи деятельности кадровой службы организации.
3. Обязанности - основные и дополнительные функции кадровой службы.
4. Права (пользование материальными, денежными, информационными и человеческими ресурсами).
5. Ответственность должностных лиц (руководителя и рядовых работников).
6. Условия реорганизации (ликвидации, слияния и др.) и прочее.

МИНОБРНАУКИ РОССИИ

ФГБОУ ВО «УРАЛЬСКИЙ ГОСУДАРСТВЕННЫЙ ГОРНЫЙ УНИВЕРСИТЕТ»

УТВЕРЖДАЮ
Заведующий кафедрой «Управление персоналом»

Ветош - Т.А. Ветошкина

ДИСЦИПЛИНА «УПРАВЛЕНИЕ ПЕРСОНАЛОМ»

БИЛЕТ № 23

1. Ответьте на вопрос

Деловая карьера.

2. Решите задачу

Перечислите основные элементы Положения о кадровой службе организации.

1. Общие положения (четкое наименование службы, место в организационной структуре управления, структура, непосредственное подчинение, какими документами руководствуется в своей деятельности и др.).

2. Цель и задачи деятельности кадровой службы организации.

3. Обязанности - основные и дополнительные функции кадровой службы.

4. Права (пользование материальными, денежными, информационными и человеческими ресурсами).

5. Ответственность должностных лиц (руководителя и рядовых работников).

6. Условия реорганизации (ликвидации, слияния и др.) и прочее.

МИНОБРНАУКИ РОССИИ

ФГБОУ ВО «УРАЛЬСКИЙ ГОСУДАРСТВЕННЫЙ ГОРНЫЙ УНИВЕРСИТЕТ»

УТВЕРЖДАЮ
Заведующий кафедрой «Управление персоналом»

Ветош - Т.А. Ветошкина

ДИСЦИПЛИНА «УПРАВЛЕНИЕ ПЕРСОНАЛОМ»

БИЛЕТ № 24

1. Ответьте на вопрос

Мотивация персонала.

2. Решите задачу

Вы – руководитель производственного коллектива. В период ночного дежурства один из ваших рабочих в состоянии алкогольного опьянения испортил дорогостоящее оборудование. Другой, пытаясь его отремонтировать, получил травмы. Виновник звонит вам домой по телефону и с тревогой спрашивает, что же им теперь делать.

Постановка задачи:

Как вы ответите на звонок:

а) «Действуйте согласно инструкции. Прочитайте ее, она лежит у меня на столе, и сделайте все, что требуется»;

б) «Доложите о случившемся вахтеру. Составьте акт на поломку оборудования, пострадавший пусть идет к дежурной медсестре. Завтра разберемся»;

в) «Без меня ничего не предпринимайте. Сейчас я приеду и разберусь»;

г) «В каком состоянии пострадавший? Если необходимо – вызовите врача».

МИНОБРНАУКИ РОССИИ

**ФГБОУ ВО «УРАЛЬСКИЙ ГОСУДАРСТВЕННЫЙ ГОРНЫЙ
УНИВЕРСИТЕТ»**

УТВЕРЖДАЮ
Заведующий кафедрой «Управление персоналом»

Ветош - Т.А. Ветошкина

ДИСЦИПЛИНА «УПРАВЛЕНИЕ ПЕРСОНАЛОМ»

БИЛЕТ № 25

1. Ответьте на вопрос

Оценка персонала.

2. Решите задачу

1. Перечислите и про ранжируйте по степени действенности известные Вам стимулы к труду, заполнив соответствующий столбец в табл. 8.

Таблица 8

Соответствие мотивов и стимулов

п/п	Стимулы к труду	Мотивы воздействия
	Деньги	Благосостояние

МИНОБРНАУКИ РОССИИ

ФГБОУ ВО «Уральский государственный горный университет»



УТВЕРЖДАЮ
Проректор по учебно-методическому
комплексу
С.А.Упоров
24.06.2021

РАБОЧАЯ ПРОГРАММА ПРОФЕССИОНАЛЬНОГО МОДУЛЯ ПМ.01 ОПЕРАТИВНО-СЛУЖЕБНАЯ ДЕЯТЕЛЬНОСТЬ

Специальность

40.02.02 Правоохранительная деятельность

программа подготовки специалистов среднего звена

базовая подготовка

форма обучения: очная, заочная

на базе среднего общего образования

год набора: 2021

Автор: Никоряк В.В. преподаватель, Сосенков А.В. преподаватель, Сюзев И.Ю,
преподаватель

Одобрена на заседании кафедры

Рассмотрена методической комиссией

Антикризисного управления и
оценочной деятельности

Инженерно-экономического факультета

(название кафедры)

(название факультета)

Зав.кафедрой

Председатель

(подпись)

(подпись)

Мальцев Н.В.

Мочалова Л.А.

(Фамилия И.О.)

(Фамилия И.О.)

Протокол №10 от 22.06.2021

Протокол № 10 от 18.06.2021

(Дата)

(Дата)

Екатеринбург
2021

Аннотация рабочей программы профессионального модуля *Оперативно-служебная деятельность*

Трудоемкость профессионального модуля: 897 часов.

Цель профессионального модуля: формирование практического представления об оперативно-служебной деятельности в правоохранительных органах.

Компетенции, формируемые в процессе освоения профессионального модуля:

общие:

ОК 1. понимать сущность и социальную значимость своей будущей профессии, проявлять к ней устойчивый интерес;

ОК 2. понимать и анализировать вопросы ценностно-мотивационной сферы;

ОК 3. организовать собственную деятельность, выбирать типовые методы и способы выполнения профессиональных задач, оценивать их эффективность и качество;

ОК 4. принимать решения в стандартных и нестандартных ситуациях, в том числе ситуациях риска, и нести за них ответственность;

ОК 5. проявлять психологическую устойчивость в сложных экстремальных ситуациях, предупреждать и разрешать конфликты в процессе профессиональной деятельности;

ОК 6. осуществлять поиск и использование информации, необходимой для эффективного выполнения профессиональных задач, профессионального и личного развития;

ОК 7. использовать информационно-коммуникационные технологии в профессиональной деятельности;

ОК 8. правильно строить отношения с коллегами, с различными категориями граждан, в том числе с представителями различных национальностей и конфессий;

ОК 9. устанавливать психологический контакт с окружающими;

ОК 10. адаптироваться к меняющимся условиям профессиональной деятельности;

ОК 11. самостоятельно определять задачи профессионального и личностного развития, заниматься самообразованием, осознанно планировать повышение квалификации;

ОК 12. выполнять профессиональные задачи в соответствии с нормами морали, профессиональной этики и служебного этикета;

ОК 13. проявлять нетерпимость к коррупционному поведению, уважительно относиться к праву и закону;

ОК 14. организовывать свою жизнь в соответствии с социально значимыми представлениями о здоровом образе жизни, поддерживать должный уровень физической подготовки, необходимый для социальной и профессиональной деятельности.

профессиональные

ПК 1.1. юридически квалифицировать факты, события и обстоятельства. Принимать решения и совершать юридические действия в точном соответствии с законом;

ПК 1.2. обеспечивать соблюдение законодательства субъектами права;

ПК 1.3. осуществлять реализацию норм материального и процессуального права;

ПК 1.4. обеспечивать законность и правопорядок, безопасность личности, общества и государства, охранять общественный порядок;

ПК 1.5. осуществлять оперативно-служебные мероприятия в соответствии с профилем подготовки;

ПК 1.6. применять меры административного пресечения правонарушителей, включая применение физической силы и специальных средств;

ПК 1.7. обеспечивать выявление, раскрытие и расследование преступлений и иных правонарушений в соответствии с профилем подготовки;

ПК 1.8. осуществлять технико-криминалистическое и специальное техническое обеспечение оперативно-служебной деятельности;

ПК 1.9. оказывать первую (доврачебную) медицинскую помощь;

ПК 1.10. использовать в профессиональной деятельности нормативные правовые акты и документы по обеспечению режима секретности в Российской Федерации;

ПК 1.11. обеспечивать защиту сведений, составляющих государственную тайну, сведений конфиденциального характера и иных охраняемых законом тайн;

ПК 1.12. осуществлять предупреждение преступлений и иных правонарушений на основе использования знаний о закономерностях преступности, преступного поведения и методов их предупреждения, выявлять и устранять причины и условия, способствующие совершению правонарушений;

ПК 1.13. осуществлять свою профессиональную деятельность во взаимодействии с сотрудниками правоохранительных органов, органов местного самоуправления, с представителями общественных объединений, с муниципальными органами охраны общественного порядка, трудовыми коллективами, гражданами.

Результат освоения профессионального модуля:

Иметь практический опыт:

- выполнения оперативно-служебных задач в соответствии с профилем деятельности правоохранительного органа в условиях режима чрезвычайного положения, с использованием специальной техники, вооружения, с соблюдением требований делопроизводства и режима секретности.

Уметь:

- решать служебные задачи индивидуально и в составе подразделений нарядов и групп;

- использовать средства индивидуальной и коллективной защиты;

- читать топографические карты, проводить измерения и ориентироваться по карте и на местности;

- составлять служебные графические документы;

- обеспечивать безопасность: личную, подчиненных, граждан;

- использовать огнестрельное оружие;

- обеспечивать законность и правопорядок;

- охранять общественный порядок;

- выбирать и тактически правильно применять средства специальной техники в различных оперативно-служебных ситуациях и документально оформлять это применение;

- правильно составлять и оформлять служебные документы, в том числе секретные, содержащие сведения ограниченного пользования;

- выполнять служебные обязанности в строгом соответствии с требованиями режима секретности.

Знать:

- организационно-правовые основы и тактику деятельности сотрудников правоохранительных органов в особых условиях, чрезвычайных обстоятельствах, чрезвычайных ситуациях, в условиях режима чрезвычайного положения и в военное время;

- задачи правоохранительных органов в системе гражданской обороны и в единой государственной системе предупреждения и ликвидации чрезвычайных ситуаций;

- основы инженерной и топографической подготовки правовые основы, условия и пределы применения и использования огнестрельного оружия сотрудниками правоохранительных органов;

- основные виды вооружения, применяемого сотрудниками правоохранительных органов; меры безопасности при обращении с огнестрельным оружием;

- назначение, боевые свойства, устройство, правила бережения табельного оружия, а также правила обращения с ним и ухода;

- тактику индивидуальных и групповых действий в процессе выполнения оперативно-служебных задач с применением и использованием оружия;
- организационно-правовые и тактические основы обеспечения законности и правопорядка, охраны общественного порядка;
- назначение, задачи, технические возможности, организационно-правовые основы и тактические особенности применения различных видов специальной техники и технических средств;
- установленный порядок организации делопроизводства, использования сведений, содержащихся в документах;
- основные правила и порядок подготовки и оформления документов;
- организационно-правовые основы режима секретности в правоохранительных органах, порядок отнесения сведений к государственной тайне, порядок засекречивания и рассекречивания носителей сведений, составляющих государственную тайну, порядок допуска к государственной тайне;
- правила пользования и обращения с секретными документами и изделиями.

1 ЦЕЛИ ОСВОЕНИЯ ПРОФЕССИОНАЛЬНОГО МОДУЛЯ

Целью освоения профессионального модуля «Оперативно-служебная деятельность» является формирование практического представления об оперативно-служебной деятельности в правоохранительных органах, освоение данного вида деятельности и соответствующих ему профессиональных компетенций.

2 ПЕРЕЧЕНЬ ПЛАНИРУЕМЫХ РЕЗУЛЬТАТОВ ОСВОЕНИЯ ПРОФЕССИОНАЛЬНОГО МОДУЛЯ

Результатом освоения профессионального модуля «Оперативно-служебная деятельность» является овладение обучающимися указанным видом профессиональной деятельности и следующими компетенциями:

общие:

- ОК 1. понимать сущность и социальную значимость своей будущей профессии, проявлять к ней устойчивый интерес;
- ОК 2. понимать и анализировать вопросы ценностно-мотивационной сферы;
- ОК 3. организовать собственную деятельность, выбирать типовые методы и способы выполнения профессиональных задач, оценивать их эффективность и качество;
- ОК 4. принимать решения в стандартных и нестандартных ситуациях, в том числе ситуациях риска, и нести за них ответственность;
- ОК 5. проявлять психологическую устойчивость в сложных экстремальных ситуациях, предупреждать и разрешать конфликты в процессе профессиональной деятельности;
- ОК 6. осуществлять поиск и использование информации, необходимой для эффективного выполнения профессиональных задач, профессионального и личного развития;
- ОК 7. использовать информационно-коммуникационные технологии в профессиональной деятельности;
- ОК 8. правильно строить отношения с коллегами, с различными категориями граждан, в том числе с представителями различных национальностей и конфессий;
- ОК 9. устанавливать психологический контакт с окружающими;
- ОК 10. адаптироваться к меняющимся условиям профессиональной деятельности;
- ОК 11. самостоятельно определять задачи профессионального и личностного развития, заниматься самообразованием, осознанно планировать повышение квалификации;
- ОК 12. выполнять профессиональные задачи в соответствии с нормами морали, профессиональной этики и служебного этикета;
- ОК 13. проявлять нетерпимость к коррупционному поведению, уважительно относиться к праву и закону;
- ОК 14. организовывать свою жизнь в соответствии с социально значимыми представлениями о здоровом образе жизни, поддерживать должный уровень физической подготовки, необходимый для социальной и профессиональной деятельности.

профессиональные

- ПК 1.1. юридически квалифицировать факты, события и обстоятельства. Принимать решения и совершать юридические действия в точном соответствии с законом;
- ПК 1.2. обеспечивать соблюдение законодательства субъектами права;
- ПК 1.3. осуществлять реализацию норм материального и процессуального права;
- ПК 1.4. обеспечивать законность и правопорядок, безопасность личности, общества и государства, охранять общественный порядок;
- ПК 1.5. осуществлять оперативно-служебные мероприятия в соответствии с профилем подготовки;

ПК 1.6. применять меры административного пресечения правонарушителей, включая применение физической силы и специальных средств;

ПК 1.7. обеспечивать выявление, раскрытие и расследование преступлений и иных правонарушений в соответствии с профилем подготовки;

ПК 1.8. осуществлять технико-криминалистическое и специальное техническое обеспечение оперативно-служебной деятельности;

ПК 1.9. оказывать первую (доврачебную) медицинскую помощь;

ПК 1.10. использовать в профессиональной деятельности нормативные правовые акты и документы по обеспечению режима секретности в Российской Федерации;

ПК 1.11. обеспечивать защиту сведений, составляющих государственную тайну, сведений конфиденциального характера и иных охраняемых законом тайн;

ПК 1.12. осуществлять предупреждение преступлений и иных правонарушений на основе использования знаний о закономерностях преступности, преступного поведения и методов их предупреждения, выявлять и устранять причины и условия, способствующие совершению правонарушений;

ПК 1.13. осуществлять свою профессиональную деятельность во взаимодействии с сотрудниками правоохранительных органов, органов местного самоуправления, с представителями общественных объединений, с муниципальными органами охраны общественного порядка, трудовыми коллективами, гражданами.

В результате освоения профессионального модуля обучающийся должен:

Иметь практический опыт:	выполнения оперативно-служебных задач в соответствии с профилем деятельности правоохранительного органа в условиях режима чрезвычайного положения, с использованием специальной техники, вооружения, с соблюдением требований делопроизводства и режима секретности.
Уметь:	решать служебные задачи индивидуально и в составе подразделений нарядов и групп; использовать средства индивидуальной и коллективной защиты; читать топографические карты, проводить измерения и ориентироваться по карте и на местности; составлять служебные графические документы; обеспечивать безопасность: личную, подчиненных, граждан; использовать огнестрельное оружие; обеспечивать законность и правопорядок; охранять общественный порядок; выбирать и тактически правильно применять средства специальной техники в различных оперативно-служебных ситуациях и документально оформлять это применение; правильно составлять и оформлять служебные документы, в том числе секретные, содержащие сведения ограниченного пользования; выполнять служебные обязанности в строгом соответствии с требованиями режима секретности.
Знать:	организационно-правовые основы и тактику деятельности сотрудников правоохранительных органов в особых условиях, чрезвычайных обстоятельствах, чрезвычайных ситуациях, в условиях режима чрезвычайного положения и в военное время; задачи правоохранительных органов в системе гражданской обороны и в единой государственной системе предупреждения и ликвидации чрезвычайных ситуаций; основы инженерной и топографической подготовки правовые основы, условия и пределы применения и использования огнестрельного оружия сотрудниками правоохранительных органов; основные виды вооружения, применяемого сотрудниками правоохранительных органов; меры безопасности при обращении с огнестрельным оружием; назначение, боевые свойства, устройство, правила сбережения табельного оружия, а также правила обращения с ним и ухода; тактику индивидуальных и групповых действий в процессе выполнения оперативно-служебных задач с применением и

	использованием оружия; организационно-правовые и тактические основы обеспечения законности и правопорядка, охраны общественного порядка; назначение, задачи, технические возможности, организационно-правовые основы и тактические особенности применения различных видов специальной техники и технических средств; установленный порядок организации делопроизводства, использования сведений, содержащихся в документах; основные правила и порядок подготовки и оформления документов; организационно-правовые основы режима секретности в правоохранительных органах, порядок отнесения сведений к государственной тайне, порядок засекречивания и рассекречивания носителей сведений, составляющих государственную тайну, порядок допуска к государственной тайне; правила пользования и обращения с секретными документами и изделиями.
--	--

3 ОБЪЕМ ПРОФЕССИОНАЛЬНОГО МОДУЛЯ С УКАЗАНИЕМ КОЛИЧЕСТВА АКАДЕМИЧЕСКИХ ЧАСОВ, ВЫДЕЛЕННЫХ НА МЕЖДИСЦИПЛИНАРНЫЕ КУРСЫ, ПРАКТИКИ И НА САМОСТОЯТЕЛЬНУЮ РАБОТУ

Всего часов, отводимое на освоение профессионального модуля, - 1149 часов.

Из них:

на освоение междисциплинарных курсов – 897 часов в т.ч. на самостоятельную работу - 243 часа;

на учебную практику - 144 часа;

на производственную практику (по профилю специальности) 1 ч.1 – 108 часов.

Очная форма

Код компетенций	Наименование разделов профессионального модуля	Всего часов	Объём времени на междисциплинарный курс(ы)					Практики			
			Обязательная аудиторная нагрузка				Самостоятельная работа		Учебная	Производственная	
			Лекции	Практ. занятия работы	Курсовой проект (работа)	Консультации	Всего	В т.ч. курсовой проект (работа)			
1	2	3	4	5	6	7	8	9	10	11	
ПК 1.1, ПК 1.2, ПК 1.3, ПК 1.5, ПК 1.7	МДК.01.01 Тактико-специальная подготовка	141	56	38	-	7	40	-	-	-	-
ПК 1.4, ПК 1.6, ПК 1.8	МДК.01.02 Огневая подготовка	231	18	136	-	13	64	-	-	-	-
ПК 1.9, ПК 1.13	МДК.01.03 Начальная профессиональная подготовка и введение в специальность	267	90	88	-	19	70	-	-	-	-
ПК 1.8, ПК 1.12	МДК.01.04 Специальная техника	129	52	34	-	4	39	-	-	-	-
ПК 1.10, ПК 1.11	МДК.01.05 Делопроизводство и режим секретности	129	52	34	-	13	30	-	-	-	-
ОК 1, ОК 2, ОК 6-9, ОК 14	УП.01.01 Учебная практика	144	-	-	-	-	-	-	-	144	-

ОК 1-14, ПК 1.1- 1.13	ПП.01.01 Производственная практика (по профилю специальности) 1 ч. 1	108	-	-	-	-	-	-	-	108
	Всего	1149	268	330	-	56	263	-	144	108

Заочная форма

Код компетенций	Наименование разделов профессионального модуля	Всего часов	Объём времени на междисциплинарный курс(ы)						Практики	
			Обязательная аудиторная нагрузка				Самостоятельная работа		Учебная	Производственная
			Лекции	Практ. занятия	Курсовой проект (работа)	Консультации	Всего	В т.ч. курсовой проект (работа)		
1	2	3	4	5	6	7	8	9	10	11
ПК 1.1, ПК 1.2, ПК 1.3, ПК 1.5, ПК 1.7	МДК.01.01 Тактико-специальная подготовка	141	10	6	-	-	125	-	-	-
ПК 1.4, ПК 1.6, ПК 1.8	МДК.01.02 Огневая подготовка	231	6	22	-	-	203	-	-	-
ПК 1.9, ПК 1.13	МДК.01.03 Начальная профессиональная подготовка и введение в специальность	267	18	16	-	-	233	-	-	-
ПК 1.8, ПК 1.12	МДК.01.04 Специальная техника	129	10	10	-	-	109	-	-	-
ПК 1.10, ПК 1.11	МДК.01.05 Делопроектирование и режим секретности	129	10	8	-	-	111	-	-	-
ОК 1, ОК 2, ОК 6-9, ОК 14	УП.01.01 Учебная практика	144	-	-	-	-	-	-	144	-
ОК 1-14, ПК 1.1- 1.13	ПП.01.01 Производственная практика (по профилю специальности) 1 ч. 1	108	-	-	-	-	-	-	-	108
	Всего	1149	54	62	-	-	781	-	144	108

4 СОДЕРЖАНИЕ ПРОФЕССИОНАЛЬНОГО МОДУЛЯ, СТРУКТУРИРОВАННОЕ ПО РАЗДЕЛАМ, ТЕМАМ С УКАЗАНИЕМ ОТВЕДЕННОГО НА НИХ КОЛИЧЕСТВА АКАДЕМИЧЕСКИХ ЧАСОВ И ВИДОВ УЧЕБНЫХ ЗАНЯТИЙ

4.1 Тематический план освоения профессионального модуля

№	Раздел профессионального модуля, темы междисциплинарных курсов	Виды и содержание учебных занятий	Объём, час.	Компетенции
	МДК 01.01 Тактико-специальная подготовка		141	
1	Раздел 1: Топографическая подготовка			
2	Тема 1: Местность как элемент опера-	Содержание учебного материала Место и роль топографической подготовки в системе	2	ОК 1, ОК 3

	тивной обстановки	подготовки сотрудников ОВД. Местность и ее значение в деятельности сотрудников органов внутренних дел. Подразделение местности по условиям проходимости, наблюдения и маскировки, по пересеченности. Топографические элементы местности. Основные разновидности местности и их влияние на выполнение оперативно-служебных задач органами внутренних дел. Сезонные изменения местности. Способы изучения местности при выполнении оперативно-служебных задач.		
		Практическое занятие	-	
		Самостоятельная работа	-	
		Консультация	-	
3	Тема 2: Топографические карты и их содержание	Содержание учебного материала Назначение и классификация топографических карт. Топографические карты – крупномасштабные (точные измерительные), среднемасштабные (оперативно-тактические), мелкомасштабные (оперативные). Специальные карты и планы городов. Разграфка и номенклатура топографических карт. Определение номенклатуры смежных листов карт. Сборные таблицы и пользование ими. Составление по сборной таблице заявки на карты различных масштабов.	2	ОК 4, ОК 7
		Практическое занятие	-	
		Самостоятельная работа	-	
		Консультация	-	
4	Тема 3: Чтение топографических карт	Содержание учебного материала Виды условных знаков. Цветовое оформление, пояснительные надписи и цифровые обозначения топографических карт. Общие правила чтения топографических карт. Классификация и изображение на картах рельефа, дорожной сети, населенных пунктов, гидрографии, почвенно-растительного покрова, других топографических элементов местности. Практическое чтение топографических карт различных масштабов. Определение количественных и качественных характеристик топографических элементов местности при организации и проведении специальной операции.		ОК 3
		Практическое занятие Место и роль топографической подготовки в системе подготовки сотрудников ОВД. Основные разновидности местности и их влияние на выполнение оперативно-служебных задач органами внутренних дел. Топографические карты: их содержание, структура, виды, правила работы с ними. Графическое представление на картах модельных повседневных и экстремальных ситуаций	2	
		Самостоятельная работа	-	
		Консультация	-	
5	Тема 4: Измерения по топографической карте	Содержание учебного материала Численный и линейный масштабы карт. Величина масштаба. Измерение расстояний по карте по прямым и извилистым линиям с помощью циркуля измерителя, курвиметра и линейки. Определение по карте протяженности маршрута. Поправки в длину маршрута, измеренного по карте, наклон и извилистость линий. Определение абсолютных высот и взаимных превышений точек. Определение формы и крутизны скатов. Точные и приближенные способы определения площадей по карте. Понятия: дирекционный угол, истинный азимут, магнитный		ОК 12

		азимут, сближение меридианов, склонение магнитной стрелки, поправка направления. Переход от дирекционных углов к магнитным азимутам и обратно. Способы измерения углов на карте с помощью транспорта.		
		Практическое занятие Измерения по топографической карте. Технические средства измерения. Методы измерения.	2	
		Самостоятельная работа	-	
		Консультация	-	
6	Тема 5: Ориентирование на местности по карте и без карты при решении оперативно- служебных задач	Содержание учебного материала Сущность и основные способы ориентирования на местности без карты. Выбор и использование ориентиров на местности. Понятия о небесной сфере. Основные созвездия. Полярная звезда. Определение сторон горизонта по Полярной звезде, часам, по признакам местных предметов. Компасы и приемы работы с ними. Оформление данных на топографической карте. Устройство навигационных приборов и способы их применения в ходе выполнения оперативно-служебных задач. Движение по азимуту, обход препятствий. Точность движения по азимутам. Ориентирование по топографической карте на месте. Ориентирование карты по компасу, линейным ориентирам, местным предметам и деталям рельефа. Определение своего местоположения глазомерно и по ближайшим ориентирам, засечками, промером расстояния. Сличение карты с местностью. Особенности ориентирования по карте днем в движении по дорогам и без дорог. Восстановление потерянной ориентировки.		ОК 3
		Практическое занятие Ориентирование на местности по карте и без карты при решении оперативно-служебных задач. Устройство навигационных приборов и способы их применения в ходе выполнения оперативно-служебных задач.	2	
		Самостоятельная работа	-	
		Консультация	-	
7	Тема 6: Системы координат и основные способы целеуказания, применяемые в ОВД	Содержание учебного материала Системы координат, применяемые в ОВД, их сравнительная характеристика. Географические координаты точек на земной поверхности. Определение географических координат по карте. Нанесение на карту объектов по географическим координатам. Плоские прямоугольные координаты и координатные сетки на картах. Координатные зоны. Оцифровка сетки. Дополнительная сетка на стыке координатных зон, ее назначение и применение. Определение плоских прямоугольных координат объектов по карте. Нанесение на карту объектов по плоским прямоугольным координатам. Способы целеуказания по карте (по квадратам координатной сетки, по плоским прямоугольным координатам, от ориентира, от условной линии).	2	ОК 1, ОК 3
		Практическое занятие Практическое освоение способов целеуказания, применяемых в ОВД. Системы координат. Определение частей света. Ориентирование на местности.	4	
		Самостоятельная работа	-	
		Консультация	-	
8	Тема 7: Графические Служебные документы, применяемые в ОВД	Содержание учебного материала Виды, назначение и содержание служебных графических документов, применяемых в ОВД. Понятие о плане, схеме. Правила разработки и оформления оперативно-	2	ОК 12

		<p>служебных документов, рабочих карт, планов и схем. Основные сокращения, применяемые в оперативно-служебных документах ОВД. Условные знаки и порядок их нанесения. Составление схем местности по карте. Сущность, подготовка и порядок работы при глазомерной съемке участка местности. Составление схемы места происшествия (преступления).</p>		
		<p>Практическое занятие Составление схем местности по карте. Правила разработки и оформления оперативно служебных документов, рабочих карт, планов и схем. Решение модельных задач.</p>	2	
		<p>Самостоятельная работа по разделу 1. Способы ориентирования на местности при выполнении оперативно-служебных задач. 2. Графические документы в деятельности ОВД. Виды документов. Порядок составления и подготовки к работе. 3. Основные способы измерений расстояний и площадей по карте. 4. Цветовое оформление, пояснительные надписи и цифровое обозначение топографических карт, используемых в ОВД. 5. Сущность изображения рельефа горизонталями. 6. Разграфка и номенклатура топографических карт. 7. Сущность картографического изображения земной поверхности на топографической карте. 8. Принципы подбора карт по сборным таблицам и порядок их истребования. 9. Классификация местности по условиям проходимости, наблюдения, маскировки, по пересеченности. 10. Значение местности в деятельности сотрудников ОВД. 11. Определение крутизны и направлений скатов, высот точек и их взаимного превышения по изображению рельефа. 12. Измерение углов по топографической карте. 13. Глазомерная съемка местности и порядок составления схемы участка местности. Особенности ориентирования нарядов и функциональных групп с помощью навигационных приборов.</p>	10	
		Консультация	-	
9	Раздел 2: Действия сотрудников ОВД в чрезвычайных ситуациях мирного и военного времени			
10	Тема 8: Чрезвычайные ситуации природного и техногенного характера	<p>Содержание учебного материала Чрезвычайные ситуации природного характера, классификация, причины возникновения, возможные последствия. Геологические чрезвычайные ситуации: землетрясения, извержения вулканов, оползни, сели, снежные лавины. Метеорологические чрезвычайные ситуации: бури, ураганы, смерчи. Гидрологические чрезвычайные ситуации: наводнения, заторы, зажоры, нагоны, цунами. Природные пожары: лесные, степные, торфяные пожары, пожары хлебных массивов, подземные пожары горючих ископаемых. Биологические чрезвычайные ситуации: эпидемии, эпизоотии, эпифитотии. Космические чрезвычайные ситуации: падение метеоритов и астероидов, солнечная радиация. Чрезвычайные ситуации техногенного характера, классификация, причины возникновения, возможные последствия. Аварии на радиационно-опасных объектах. Аварии на химически опасных</p>	2	ОК 5, ПК 1.1

		объектах. Аварии на пожаро- и взрывоопасных объектах. Аварии на транспорте. Аварии на гидродинамических опасных объектах. Аварии на коммунально-энергетических сетях.		
		Практическое занятие	-	
		Самостоятельная работа	-	
		Консультация	-	
11	Тема 9: Оружие массового поражения (ОМП) и его поражающие факторы	Содержание учебного материала Возможный характер будущей войны. Ядерное оружие. Виды ядерных зарядов и ядерных взрывов. Поражающие факторы ядерного взрыва (ударная волна, световое излучение, проникающая радиация, радиоактивное заражение местности, электромагнитный импульс). Действие поражающих факторов ядерного взрыва на человека, объекты жизнедеятельности, окружающую среду. Особенности поведения людей в зонах радиоактивного заражения. Химическое оружие. Отравляющие вещества, их назначение и классификация. Отравляющие вещества нервнопаралитического, кожно-нарывного, психохимического, удушающего, общедовитого, раздражающего действия. Воздействие отравляющих веществ на организм человека, способы их обнаружения, защиты и оказание первой помощи пострадавшим. Поведение людей в зонах химического заражения. Бактериологическое (биологическое) оружие. Внешние признаки применения бактериологического оружия. Средства защиты от бактериологического оружия и меры по предупреждению инфекционных заболеваний. Правила поведения населения в очагах бактериологического заражения.	2	ОК 5, ПК 1.5
		Практическое занятие	-	
		Самостоятельная работа	-	
		Консультация	-	
12	Тема 10: Гражданская оборона и Единая государственная система предупреждения и ликвидации чрезвычайных ситуаций. Роль, место и задачи федерального органа исполнительной власти в сфере внутренних дел в этих системах	Содержание учебного материала Гражданская оборона (ГО), ее роль и место в государстве. Задачи и структура гражданской обороны. Руководство гражданской обороной. Органы управления гражданской обороной. Единая государственная система предупреждения и ликвидации чрезвычайных ситуаций (РСЧС). Задачи, структура РСЧС. Территориальные подсистемы РСЧС. Функциональные подсистемы РСЧС. Уровни РСЧС: федеральный, региональный, территориальный, местный, объектовый. Силы и средства РСЧС. Силы и средства наблюдения и контроля. Силы и средства ликвидации чрезвычайных ситуаций. Режимы функционирования РСЧС. Повседневный режим, режим повышенной готовности, чрезвычайный режим. Гражданская оборона МВД России, структура, задачи. Роль, место и задачи ОВД в системах ГО и РСЧС.	2	ОК 10, ПК 1.5
		Практическое занятие	-	
		Самостоятельная работа	-	
		Консультация	-	
13	Тема 11: Основы организации и ведения радиационного и химического наблюдения в органах внутренних дел	Содержание учебного материала Назначение, общее устройство, принцип действия приборов радиационной, химической разведки и дозиметрического контроля. Подготовка приборов к работе и порядок работы с ними. Конструктивное исполнение современных приборов и средств обнаружения наличия на территории и объектах признаков радиационного и химического заражения. Назначение, состав, задачи, оснащенность постов радиационного, химического и биоло-	2	ПК 1.5

		гического наблюдения ОВД. Порядок работы, действие постов при обнаружении заражения. Меры безопасности.		
		Практическое занятие Назначение, общее устройство, принцип действия приборов радиационной, химической разведки и дозиметрического контроля. Подготовка приборов к работе и порядок работы с ними. Порядок работы, действие постов при обнаружении заражения.	2	
		Самостоятельная работа	-	
		Консультация	-	
14	Тема 12: Методика оценки радиационной и химической обстановки	Содержание учебного материала Радиационная и химическая обстановка. Основные понятия, термины и определения. Основные методы оценки радиационной и химической обстановки. Метод прогнозирования. Оценка обстановки по данным разведки.	2	ПК 1.5
		Практическое занятие Основные методы оценки радиационной и химической обстановки. Метод прогнозирования. Оценка обстановки по данным разведки. Решение практических задач.	2	
		Самостоятельная работа	-	
		Консультация	-	
15	Тема 13: Способы и средства защиты от поражающих факторов ОМП и чрезвычайных ситуаций природного и техногенного характера	Содержание учебного материала Основные способы защиты населения. Рассредоточение и эвакуация. Укрытие населения в защитных сооружениях. Использование индивидуальных средств защиты. Специальная обработка. Назначение и сущность специальной обработки. Частичная и полная специальная обработка. Дезактивация, дегазация, дезинфекция. Особенности дезактивации и дегазации оружия, специальных средств сотрудников ОВД. Санитарная обработка людей. Меры безопасности. Назначение, принцип действия, общее устройство, подбор фильтрующего противогаза и общевоинского защитного комплекта (ОЗК). Порядок пользования противогазом и ОЗК. Выполнение нормативов по надеванию противогаза и ОЗК. Меры безопасности.	2	ПК 1.5
		Практическое занятие Основные способы защиты населения. Специальная обработка. Назначение, принцип действия, общее устройство, подбор фильтрующего противогаза и общевоинского защитного комплекта (ОЗК).	2	
		Самостоятельная работа по разделу 1. Роль и место МВД России в единой государственной системе предупреждения и ликвидации чрезвычайных ситуаций. 2. Радиационная безопасность населения и территорий РФ. 3. Нормативно-правовое обеспечение деятельности ОВД при участии в ликвидации последствий чрезвычайных ситуаций. 4. Организационная структура, роль и задачи РСЧС. 5. Силы и средства РСЧС. 6. Характеристика и возможные последствия воздействия на организм человека аварийно химически опасных веществ (АХОВ). Современные средства защиты от АХОВ. 7. Экологические последствия чрезвычайных ситуаций техногенного характера.	12	

		<p>8. Способы защиты населения.</p> <p>9. Техногенные ЧС и их последствия.</p> <p>10. Действия сотрудников органов внутренних дел при ликвидации последствий наводнений.</p> <p>11. Действия сотрудников органов внутренних дел при ликвидации последствий землетрясений.</p> <p>12. Действия сотрудников органов внутренних дел при ликвидации последствий аварий на транспорте (воздушном, железнодорожном и т. п.).</p> <p>13. Действия сотрудников органов внутренних дел при ликвидации последствий аварий на радиационно-опасных объектах. 14. Действия сотрудников органов внутренних дел при ликвидации последствий аварий на химически опасных объектах. 15. Действия сотрудников органов внутренних дел при ликвидации последствий аварий на взрыво- и пожароопасных объектах.</p> <p>16. Конструктивное исполнение и порядок применения современных приборов обнаружения химического заражения местности и объектов.</p> <p>17. Конструктивное исполнение и порядок применения современных приборов обнаружения радиоактивного заражения местности и объектов.</p>		
		Консультация	-	
16	Раздел 3: Тактическая	подготовка сотрудников ОВД		
17	Тема 14: Инженерное оборудование сотрудников ОВД при выполнении оперативно-служебных задач	<p>Содержание учебного материала</p> <p>Назначение окопов и порядок их оборудования. Приемы выполнения работ при оборудовании окопа для стрельбы лежа и последовательность его развития для стрельбы с колена и стоя. Оборудование местности при выполнении оперативно-служебных задач</p> <p>Расположение окопов на местности с учетом ее защитных свойств и удобства ведения огня. Маскировка окопов.</p>	2	ПК 1.5
		<p>Практическое занятие</p> <p>Назначение окопов и порядок их оборудования. Приемы выполнения работ при оборудовании окопа.</p>	2	
		Самостоятельная работа	-	
		Консультация	-	
18	Тема 15: Взрывчатые вещества, взрывные устройства и средства взрыва, используемые при совершении преступлений. Действия сотрудников ОВД при обнаружении взрывных устройств	<p>Содержание учебного материала</p> <p>Понятие о взрывчатых веществах (ВВ) и взрывчатых материалах (ВМ), физическое состояние взрывчатых веществ. Взрывчатое превращение. Способы возбуждения взрыва. Чувствительность ВВ к теплу, удару, трению, факторы, влияющие на чувствительность. Классификация промышленных ВВ по химическому составу, по характеру действия и условиям применения. Иницирующие, бризантные, метательные ВВ. Назначение, виды, чувствительность к внешним воздействиям. Противотанковые, противопехотные мины, гранаты. Назначение, общее устройство, классификация, принцип срабатывания. Использование мин и гранат при совершении террористических актов. Виды, назначение и классификация самодельных взрывных устройств (СВУ). Использование взрывных устройств и взрывчатых веществ промышленного и самодельного изготовления в преступной деятельности. Общие сведения о способах взрывания. Огневой, электрический способы взрывания. Алгоритм поиска взрывных устройств на местности, в помещении, в автомобиле. Средства и способы поиска. Действия сотрудников ОВД по локализации угрозы взрыва в различных условиях оперативной обстановки. Меры безопас-</p>	4	ОК 4

		ности.		
		Практическое занятие Понятие о взрывчатых веществах (ВВ) и взрывчатых материалах (ВМ), физическое состояние взрывчатых веществ. Взрывчатое превращение. Способы возбуждения взрыва. Общие сведения о способах взрывания.	4	
		Самостоятельная работа	-	
		Консультация	-	
19	Тема 16: Виды и тактика действий служебных и розыскных нарядов, используемых для выполнения оперативно-служебных задач в различных условиях оперативной обстановки	Содержание учебного материала Наряды по охране общественного порядка и безопасности (патруль, патрульная группа, милицейская цепочка, контрольно-пропускной пункт (КПП), контрольный пост милиции, пост охраны порядка, пост охраны объекта, пост регулирования дорожного движения и др.), их назначение, вооружение, состав и задачи. Функциональные группы, розыскные наряды по розыску и задержанию вооруженных и особо опасных преступников (заслон, засада, оперативно-поисковая группа, группа преследования, дозор, секрет, наблюдательный пост, розыскной пост и др.), их назначение, вооружение, состав и задачи. Тактика действий функциональных групп, служебных и розыскных нарядов при выполнении оперативно-служебных задач в различных условиях оперативной обстановки.	4	ОК 8, ПК 1.6
		Практическое занятие Наряды по охране общественного порядка и безопасности (патруль, патрульная группа, милицейская цепочка, контрольно-пропускной пункт (КПП)). Тактика действий функциональных групп, служебных и розыскных нарядов. Решение практических задач.	6	
		Самостоятельная работа 1. Средства обезвреживания и ликвидации взрывоопасных предметов. 2. Поиск и обезвреживание взрывных устройств самодельного и промышленного изготовления. 3. Индивидуальные средства защиты личного состава, выполняющего работы по уничтожению взрывных устройств. 4. Обнаружение, порядок изъятия и транспортировки взрывных устройств и взрывоопасных предметов. 5. Действия сотрудников ОВД при обнаружении взрывоопасных устройств. Меры безопасности. 6. Тактические приемы и способы действий нарядов по поддержанию общественного порядка и безопасности при чрезвычайных обстоятельствах. 7. Тактические способы действий служебных нарядов по поддержанию общественного порядка и безопасности при введении чрезвычайного положения. 8. Тактические способы действий розыскных нарядов при обнаружении и задержании вооруженных преступников. 9. Зарубежный опыт. Тактические приемы и способы действий нарядов правоохранительных органов при выполнении задач в условиях чрезвычайных обстоятельств. 10. Тактика действий подразделений (нарядов) ОВД при ликвидации последствий чрезвычайных ситуаций природного характера. 11. Тактика действий подразделений (нарядов) ОВД при ликвидации последствий чрезвычайных ситуаций техногенного характера.	4	

		12. Наряды по охране общественного порядка. Тактика их действий. 13. Меры обеспечения индивидуальной и коллективной безопасности различными нарядами во время выполнения оперативно-служебных задач.		
		Консультация	-	
20	Раздел 4: Деятельность	ОВД в кризисных ситуациях		
21	Тема 17. Правовое и организационное регулирование деятельности органов внутренних дел в кризисных ситуациях	Содержание учебного материала Система законодательных и иных нормативных актов, регулирующих деятельность ОВД в кризисных ситуациях. Место, роль и компетенция ОВД в системе органов государственного реагирования на чрезвычайные обстоятельства (ЧО) и чрезвычайные ситуации (ЧС). Уголовное и административное законодательство, устанавливающее ответственность в кризисных ситуациях. Правовая защищенность работников ОВД, выполняющих служебные обязанности в кризисных ситуациях.	2	ОК 7, ПК 1.10
		Практическое занятие	-	
		Самостоятельная работа	-	
		Консультация	-	
22	Тема 18: Силы и средства ОВД, привлекаемые к действиям при чрезвычайных обстоятельствах	Содержание учебного материала Силы и средства, привлекаемые к действиям при чрезвычайных обстоятельствах, порядок и нормы их привлечения. Назначение, задачи, структура ГУВД, УВД (ОВД), горрайлинорганов, внутренних войск МВД России. Назначение, задачи, структура, вооружение и возможности ОПОН полиции общественной безопасности, ОПСН криминальной полиции.	2	ПК 1.12
		Практическое занятие	-	
		Самостоятельная работа	-	
		Консультация	-	
23	Тема 19: Основы специальной операции	Содержание учебного материала Специальная операция, основные понятия, термины и определения. Виды, этапы, способы проведения специальной операции, их сущность и содержание. Силы и средства, привлекаемые к проведению специальной операции (действиям в кризисных ситуациях), порядок и нормы их привлечения. Назначение, задачи, структура ГУВД, УВД (ОВД), горрайлинорганов, внутренних войск МВД России. Назначение, задачи, структура, вооружение и возможности ОМОН полиции общественной безопасности, ОМСН криминальной полиции.	2	ОК 6
		Практическое занятие	-	
		Самостоятельная работа	-	
		Консультация	-	
24	Тема 20: Планирование действий ОВД при чрезвычайных обстоятельствах	Содержание учебного материала Виды, структура и содержание специальных планов. Организация чрезвычайных обстоятельствах, организация управления и взаимодействия в ходе специальных операций разработки и корректировки специальных планов. Текстуальная и графическая часть планов. Оформление, согласование, утверждение специальных планов, доведение их до подчиненных. Сущность, требования, основные принципы управления органами внутренних дел МВД России. Система, органы и пункты управления. Средства управления. Роль, задачи и основные функции оперативного штаба как органа управления при чрезвычайных обстоятельствах. Последовательность и содержание работы руководителя органа внутренних дел по-	2	ОК 1, ПК 1.4, ПК 1.6

		сле получения задачи. Порядок организации взаимодействия в специальной операции		
		Практическое занятие №25 Виды, структура и содержание специальных планов. Организация разработки и корректировки специальных планов. Текстуальная и графическая часть планов. Порядок организации взаимодействия в специальной операции.	2	
		Самостоятельная работа	-	
		Консультация	-	
25	Тема 21: Планирование действий ОВД при чрезвычайных обстоятельствах	Содержание учебного материала Виды, структура и содержание специальных планов. Организация разработки и корректировки специальных планов. Текстуальная и графическая часть планов. Оформление, согласование, утверждение специальных планов, доведение их до подчиненных. Особенности создания группировки сил и средств.	2	ОК 1, ПК 1.4, ПК 1.6
		Практическое занятие №26 Создание модельных ситуаций, связанных с проведением оперативно-розыскных мероприятий. Решение ситуативных задач по теме.	2	
		Самостоятельная работа	-	
		Консультация	-	
26	Тема 22: Организация управления и взаимодействия в специальной операции	Содержание учебного материала Сущность, требования, основные принципы управления органами внутренних дел МВД России. Система управления. Органы управления. Пункты управления. Средства управления. Роль, задачи и основные функции оперативного штаба как органа управления при чрезвычайных обстоятельствах. Последовательность и содержание работы руководителя органа внутренних дел после получения задачи. Взаимодействие, сущность, основные задачи. Порядок организации взаимодействия в специальной операции	2	ПК 1.4
		Практическое занятие	-	
		Самостоятельная работа	-	
		Консультация	-	
27	Тема 23: Обеспечение действий сил и средств ОВД при чрезвычайных обстоятельствах	Содержание учебного материала Основы организации обеспечения действий ОВД при чрезвычайных обстоятельствах. Боевое обеспечение ОВД, его виды и содержание (разведка, охранение, маскировка, инженерное обеспечение, радиационная, химическая и биологическая защита, радиоэлектронная борьба). Морально-психологическое обеспечение, его виды и содержание. Тыловое и техническое обеспечение ОВД при чрезвычайных обстоятельствах (материальное, медицинское, квартирно-эксплуатационное, финансовое).	2	ПК 1.8
		Практическое занятие	-	
		Самостоятельная работа	-	
		Консультация	-	
28	Тема 24: Организация и проведение специальной операции по пресечению массовых беспорядков	Содержание учебного материала Организационно-правовые основы деятельности ОВД по пресечению массовых беспорядков. Понятие массовых беспорядков. Причины возникновения и возможные последствия. Порядок организации специальной операции по пресечению массовых беспорядков. Группы оперативно-служебного применения, создаваемые для предупреждения и пресечения массовых беспорядков, их назначение, состав и задачи, тактика действий. Зарубежный опыт.	2	ОК 8, ПК 1.1

		Практическое занятие Специальная операция, основные понятия, термины и определения. Этапы, способы проведения специальной операции, их содержание.	2	
		Самостоятельная работа	-	
		Консультация	-	
29	Тема 25: Пресечение захвата собственных объектов и угрозы совершения террористических актов на них	Содержание учебного материала Понятие и характеристика собственных объектов ОВД. Обстоятельства, оказывающие влияние на содержание плана действий по пресечению захвата собственных объектов ОВД. Назначение, структура и содержание функциональных групп, создаваемых для пресечения захвата собственных объектов ОВД, тактика их действий. Методика проведения расчета сил и средств по пресечению захвата важных собственных объектов ОВД.	2	ПК 1.6, ПК 1.7
		Практическое занятие	-	
		Самостоятельная работа	-	
		Консультация	-	
30	Тема 26: Участие ОВД в борьбе с терроризмом и обеспечение правового режима контртеррористической операции	Содержание учебного материала Организационно-правовые основы противодействия терроризму. Терроризм, основные понятия, термины и определения. Тактика действий террористических групп и террористов. Основные принципы противодействия терроризму. Правовой режим контртеррористической операции. Условия проведения контртеррористической операции. Руководство контртеррористической операцией. Силы и средства, привлекаемые для проведения контртеррористической операции, особенности их подготовки и тактика действий. Зарубежный опыт.	2	ОК 4, ПК 1.4
		Практическое занятие	-	
		Самостоятельная работа	-	
		Консультация	1	
31	Тема 27: Организация и проведение специальных операций по пресечению угона транспортных средств	Содержание учебного материала Организационно-правовая основа деятельности ОВД по пресечению угона (захвата) воздушного судна, судна водного транспорта, железнодорожного подвижного состава. Основные задачи, решаемые ОВД в ходе специальной операции. Группы оперативно-служебного применения ОВД, их назначение и тактика действий. Особенности проведения специальной операции. Управление группами оперативно-служебного применения в ходе проведения специальной операции. Зарубежный опыт.	2	ОК 2, ПК 1.7
		Практическое занятие	-	
		Самостоятельная работа	-	
		Консультация	1	
32	Тема 28: Участие ОВД в освобождении заложников	Содержание учебного материала Организационно-правовые основы проведения специальной операции по освобождению заложников. Способы захвата заложников, их характеристика. Организация и проведение специальной операции по освобождению заложников. Группы оперативно-служебного применения, создаваемые для освобождения заложников, их назначение, состав, задачи, тактика действий. Особенности ведения переговорного процесса. Зарубежный опыт.		ОК 5, ПК 1.1
		Практическое занятие Организация и тактика действий в специальной операции по освобождению заложников	2	
		Самостоятельная работа	-	
		Консультация	1	

33	Тема 29: Организация и проведение специальной операции по розыску и задержанию вооруженных и особо опасных преступников (вооруженных дезертиров)	Содержание учебного материала Организационно-правовые основы действий органов внутренних дел при розыске и задержании вооруженных и особо опасных преступников. Основные способы действий по розыску и задержанию вооруженных преступников. Организация и тактика проведения специальной операции. Группировка сил и средств, порядок расчета элементов группировки. Развертывание сил и средств при проведении операции. Тактика действий элементов группировки (группа захвата, поиска, прикрытия и применения спецсредств, блокирования и т.д.) обеспечивающих выполнение задачи в различных условиях (населенном пункте, квартире, сельской местности и т.д.). Управление силами и средствами в ходе специальной операции по розыску и задержанию вооруженных и иных опасных преступников. Зарубежный опыт.	2	ОК 3, ПК 1.6
		Практическое занятие	-	
		Самостоятельная работа	-	
		Консультация	1	
34	Тема 30: Особенности специальных операций по пресечению деятельности банд, незаконных, вооруженных формирований, пресечению (подавлению) вооруженного мятежа	Содержание учебного материала Организация, вооружение, тактика действий банд и незаконных вооруженных формирований. Силы ОВД, привлекаемые для пресечения деятельности банд и тактика их действий. Группы оперативно-служебного применения, создаваемые для пресечения деятельности НВФ и тактика их действий. Участие ОВД в пресечении (подавлении) вооруженного мятежа.	2	ОК 3, ПК 1.6
		Практическое занятие	-	
		Самостоятельная работа	-	
		Консультация	1	
35	Тема 31: Участие ОВД в ликвидации последствий чрезвычайных ситуаций техногенного и природного характера	Содержание учебного материала Организационно-правовая основа действий органов внутренних дел при участии в ликвидации чрезвычайных ситуаций техногенного и природного характера. Группировка сил и средств. Особенности действий органов внутренних дел при участии в ликвидации последствий чрезвычайных ситуаций. Методика расчета сил и средств. Управление силами и средствами при ликвидации последствий чрезвычайных ситуаций техногенного и природного характера. Зарубежный опыт.	2	ОК 3, ПК 1.6
		Практическое занятие	-	
		Самостоятельная работа по разделу 1. Организация управления функциональными группами в специальной операции. 2. Обеспечение ОВД в специальной операции (разведка, охранение, маскировка, инженерное обеспечение, радиационная, химическая и биологическая защита, радиоэлектронная борьба). 3. Тыловое и техническое обеспечение действий ОВД в специальной операции. 4. Подготовка ОВД к действиям при чрезвычайных обстоятельствах (организация и проведение командно-штабных учений, тактико-специальных (тактических) учений, тренировок, тактико-специальных занятий). 5. Зарубежный опыт. Особенности всестороннего обеспечения деятельности правоохранительных органов при выполнении задач в особых условиях. 6. Организационно-правовая основа деятельности ОВД в специальной операции по обнаружению и задержанию вооруженных особо опасных преступников.	14	

		<p>7. Тактика действия функциональных групп в специальной операции: блокировании; оперативно-поисковой; прикрытия; применения специальных средств; оцепления.</p> <p>8. Особенности ведения операции по задержанию вооруженных преступников в различных условиях оперативной обстановки (в отдельном строении, городской квартире, общественном месте, при передвижении преступников на автотранспорте, купе поезда, в лесу).</p> <p>9. Организационно-правовые основы деятельности ОВД в специальной операции по пресечению захвата собственных объектов ОВД.</p> <p>10. Мероприятия, проводимые по охране и обороне здания ОВД при возникновении угрозы нападения. Назначение, задачи и состав функциональных групп.</p> <p>11. Тактика действий функциональных групп в специальной операции по пресечению деятельности банд.</p> <p>12. Организационно-правовые основы деятельности ОВД при пресечении террористических актов.</p> <p>13. Подготовка сил и средств ОВД к действиям по пресечению террористических актов.</p> <p>14. Организация и тактика ведения переговоров с преступниками.</p> <p>15. Тактика действий функциональных групп в специальной операции по освобождению заложников.</p> <p>16. Тактика действий функциональных групп по пресечению террористических актов на объектах транспорта.</p> <p>17. Тактика действий функциональных групп по пресечению террористических актов на объектах промышленно-энергетического комплекса.</p> <p>18. Тактика действий функциональных групп по пресечению террористических актов на объектах массового пребывания людей.</p> <p>19. Организационно-правовые основы деятельности ОВД в условиях массовых беспорядков.</p> <p>20. Подготовка сил и средств ОВД к действиям по пресечению массовых беспорядков.</p> <p>21. Тактика действий функциональных групп в специальной операции по пресечению массовых беспорядков. Характеристика контактных и бесконтактных способов воздействия на толпу при пресечении массовых беспорядков.</p> <p>22. Тактика действий функциональных групп в специальной операции по пресечению блокирования транспортных коммуникаций.</p> <p>23. Участие ОВД в предупреждении и пресечении (подавлении) вооруженного мятежа.</p> <p>24. Зарубежный опыт. Тактические способы действий подразделений правоохранительных органов в специальной операции (по пресечению массовых беспорядков, при освобождении заложников и т. д.).</p> <p>25. Организационно-правовые основы деятельности ОВД при введении чрезвычайного положения.</p> <p>26. Организационно-правовые основы деятельности ОВД при введении военного положения.</p> <p>27. Территориальная оборона, ее сущность и задачи. Участие ОВД в системе территориальной обороны.</p> <p>28. Назначение, состав и тактические способы действий ОВД в ходе выполнения задач по обеспечению режима военного положения.</p>		
--	--	---	--	--

		29. Тактические особенности выполнения задач сотрудниками правоохранительных органов в условиях специальных административно-правовых режимов. 30. Организационно-тактические действия руководства штаба по всестороннему обеспечению специальных операций.		
		Консультация	2	
	МДК 01.02 Огневая подготовка		231	
1	Тема 1: Предмет, задачи, содержание и организация в правоохранительных органах огневой подготовки	Содержание учебного материала Классификация, отличительные признаки, предназначение боевого, служебного и гражданского оружия. Требования Законов РФ «Об оружии»	1	ОК 1-14, ПК 1.10-1.13
		Практическое занятие	2	
		Самостоятельная работа Работа с нормативными документами. Федеральные законы «Об оружии», «О полиции»	4	
		Консультация	1	
2	Тема 2: Правовые основы владения оружием. Законы РФ, нормативные акты о выполнении служебных обязанностей с оружием	Содержание учебного материала Изучение требований Законов РФ «О полиции» к сотрудникам ПОО по правомерному использованию огнестрельного оружия. Изучение требований Законов РФ «О полиции» к сотрудникам ПОО по правомерному применению огнестрельного оружия.	1	ОК 1-14, ПК 1.10-1.13
		Практическое занятие	4	
		Самостоятельная работа Работа с нормативными документами Федеральный закон «О полиции»	4	
		Консультация	1	
3	Тема 3: История и перспективы развития стрелкового оружия	Содержание учебного материала История развития стрелкового оружия. Перспективы развития ручного стрелкового оружия в России	1	ОК 1-14, ПК 1.10-1.13
		Практическое занятие	4	
		Самостоятельная работа Аналитическая обработка текста учебной литературы	8	
		Консультация	1	
4	Тема 4: Назначение, устройство, принципы действия, правила пользования основными образцами оружия, состоящего на вооружении правоохранительных органов РФ	Содержание учебного материала Изложение содержания «Наставления к стрелковому делу». Технические характеристики ПМ. Технические характеристики АК-74.	2	ОК 1-14, ПК 1.10-1.13
		Практическое занятие	6	
		Самостоятельная работа Аналитическая обработка текста учебной литературы	8	
		Консультация	1	
5	Тема 5: Основы знаний о внутренней и внешней баллистике стрелкового оружия и их практическое использование при коррекции результатов стрельбы	Содержание учебного материала Изучение основных положений «Наставления по стрелковому делу». Изучение основных положений «Основы стрельбы из стрелкового оружия».	2	ОК 1-14, ПК 1.10-1.13
		Практическое занятие	6	
		Самостоятельная работа Аналитическая обработка текста учебной литературы	8	
		Консультация	1	
6	Тема 6: Правила изготовления для стрельбы из различных положений	Содержание учебного материала Изготовка для стрельбы из пистолета. Видео материалы. Наглядные примеры. Изготовка для стрельбы из автомата. Видео материалы. Наглядные примеры	1	ОК 1-14, ПК 1.10-1.13
		Практическое занятие	6	
		Самостоятельная работа Выполнение индивидуальных заданий	8	

		Консультация	1	
7	Тема 7: Приборы наблюдения, прицелы и прицельные приспособления	Содержание учебного материала Приборы наблюдения. Бинокли, приборы ночного видения. Прицелы и прицельные приспособления, используемые в правоохранительных органах.	2	ОК 1-14, ПК 1.10-1.13
		Практическое занятие	6	
		Самостоятельная работа Выполнение индивидуальных заданий	6	
		Консультация	1	
8	Тема 8: Правила прицеливания. Основные ошибки целевого выстрела. Зависимость результатов стрельбы от взаимодействия моторно-двигательных функций стрелка	Содержание учебного материала Приемы стрельбы из пистолета. Условия упражнений для стрельбы № 1,2	2	ОК 1-14, ПК 1.10-1.13
		Практическое занятие	6	
		Самостоятельная работа Выполнение индивидуальных заданий	4	
		Консультация	1	
9	Тема 9: Порядок неполной разборки – сборки пистолета «ПМ», правила их хранения и обслуживания	Содержание учебного материала Порядок неполной разборки и сборки после неполной разборки ПМ. Правила хранения, порядок смазки ПМ.	2	ОК 1-14, ПК 1.10-1.13
		Практическое занятие Сборка / разборка оружия	8	
		Самостоятельная работа Выполнение индивидуальных заданий	6	
		Консультация	1	
10	Тема 10: Порядок неполной разборки-сборки автомата АК-74, правила их хранения и обслуживания	Содержание учебного материала Порядок неполной разборки. Правила хранения, порядок смазки АК-74	2	ОК 1-14, ПК 1.10-1.13
		Практическое занятие Сборка / разборка оружия	8	
		Самостоятельная работа Выполнение индивидуальных заданий	4	
		Консультация	1	
11	Тема 11: Меры безопасности при обращении с оружием. Условия, порядок и правила выполнения упражнений учебных и контрольных стрельб из ручного стрелкового оружия	Содержание учебного материала Техника безопасности на огневом рубеже. Техника безопасности при ношении и хранении оружия ПМ и АК-74. Поведение на огневом рубеже, порядок стрельб.	2	ОК 1-14, ПК 1.10-1.13
		Практическое занятие Выполнение на тренажерах «Хват» и «Приклад», совмещенных с тренажером «СКАТТ». Выполнение упражнений с учебным оружием, с использованием тренажера «Отдача» моделирующим стрельбу из самозарядного оружия.	80	
		Самостоятельная работа изучение положений о безопасном обращении с оружием	4	
		Консультация	1	
	Консультация	Групповая	2	
	Зачет и экзамен			
	МДК 01.03 Начальная профессиональная подготовка и введение в специальность		267	
1	Тема 1: Общая характеристика специальности «Правоохранительная деятельность»	Содержание учебного материала Направления профессиональной деятельности специалиста, подготовленного по направлению «Правоохранительная деятельность»: правотворческая, правоприменительная, экспертно-консультационная, оперативно-служебная, организационно-управленческая, научно-исследовательская, педагогическая. Предметы, изучае-	4	ОК 10-13

		<p>мые в ходе подготовки по направлению «Правоохранительная деятельность» и возможность применение их в дальнейшей практической деятельности. Знания, умения и навыки, которые должны быть приобретены в результате обучения по специальности «Правоохранительная деятельность». Общекультурные и профессиональные компетенции, приобретаемые лицами, прошедшими обучение по специальности «Правоохранительная деятельность». Соотношение правоохранительной деятельности и юриспруденции как разновидностей практической деятельности и как направлений подготовки (специальностей).</p>		
		Практическое занятие Опрос по теме	4	
		Самостоятельная работа Повторение материала лекций, подготовка к занятиям	4	
		Консультация	1	
2	Тема 2: Понятие юриспруденции	<p>Содержание учебного материала Понятие юриспруденции. Этимология понятия. Понятия «юриспруденция» и «юридическая наука» и их развитие. Сущность юриспруденции. Цели и задачи юриспруденции. Юридическая жизнь современного общества. Участие в конференциях. Обмен международным опытом. Участие студентов в оказании бесплатной юридической помощи и др. Место и роль правоохранительной деятельности в юриспруденции.</p>	4	ОК 10-13
		Практическое занятие Опрос по теме	4	
		Самостоятельная работа Повторение материала лекций, подготовка к занятиям	4	
		Консультация	1	
3	Тема 3: Профессиональная подготовка юристов и юридическое образование и наука	<p>Содержание учебного материала Юридическое образование в Российской Федерации, его содержание. Место специальности (направления подготовки) «правоохранительная деятельность» в системе юридического образования. Краткая характеристика основных учебных дисциплин, изучаемых в рамках специальности «Правоохранительная деятельность». Их соотношение с учебными курсами юриспруденции. Предмет и характерные черты юридической науки. Система юридических наук. Деятельность международных организаций, таких как, Интерпол, ЕСПЧ и др. Конференции, круглые столы. Юридические клиники в образовательных учреждениях.</p>	6	ОК 10-13, ПК 1.1-1.4
		Практическое занятие Решение задач	4	
		Самостоятельная работа Подготовка к контрольной работе	6	
		Консультация	1	
4	Тема 4: Юридическая профессия: понятие, сущность и содержание	<p>Содержание учебного материала Юридическая профессия: понятие, сущность и содержание. Понятие, основные направления и виды профессиональной деятельности юриста. Юрист: понятие, типология, должностные обязанности. Доказательственная, оценочная, предписывающая, правотворческая, правоприменительная, контрольная и обеспечивающая профессиональная деятельность. Единство и различия основных направлений и видов профессиональной юридической деятельности. Профессиональная деятельность юриста как социальный институт. Юридическая практи-</p>	4	ОК 10-13, ПК 1.1-1.4

		<p>ка. Индивидуальная профессиональная деятельность юриста как основа правовой жизни общества. Социальное назначение профессиональной деятельности юриста. Юристы в системе общественного разделения труда. Социальная потребность в труде юриста. Функции юридической деятельности. Социальные ожидания. Результаты профессиональной деятельности юриста. Влияние профессиональной деятельности на социальное развитие и его границы. Профессиональная деятельность юриста на этапе становления российской государственности. Профессиональная деятельность: содержание, структура и особенности, ее соотношение с общегражданским правореализационным поведением. Использование правовой информации. Правовые оценки, правовые предложения (рекомендации) и правовые решения в профессиональной деятельности юриста. Связь профессиональной деятельности юриста с его статусом</p>		
		Практическое занятие Решение задач	6	
		Самостоятельная работа Подготовка к контрольной работе	6	
		Консультация	1	
5	Тема 5: Юридические специальности	<p>Содержание учебного материала Юридические специальности. Понятие и виды областей (сфер) деятельности юриста. Специфика потребностей в профессиональной деятельности юриста. Деятельность юриста в органах государственной власти и управления. Юридическая деятельность в правоохранительных органах. Юрист в рыночной экономике. Место юристов в государственных хозяйственных службах и на предприятиях. Юристы в коммерческих структурах. Свободная профессиональная деятельность юристов. Современные тенденции к расширению сфер юридической профессиональной деятельности. Зарубежный опыт использования профессиональной юридической Карьера в сфере юриспруденции и ее престиж. Перспективы различных видов правовой карьеры юриста. Проблема профессиональной независимости юриста и его положения в обществе.</p>	6	ОК 10-13, ПК 1.1-1.4
		Практическое занятие Опрос по теме, решение задач	6	
		Самостоятельная работа Повторение материала лекций, подготовка к занятиям	6	
		Консультация	1	
6	Тема 6: Общая характеристика правоохранительной деятельности	<p>Содержание учебного материала Понятие правоохранительной деятельности, ее основные признаки и задачи. Направления правоохранительной деятельности. Общая характеристика конституционного контроля, правосудия, прокурорского надзора и других направлений правоохранительной деятельности. Проблемы реализации направлений правоохранительной деятельности.</p>	10	ПК 1.1-1.4
		Практическое занятие Решение задач	6	
		Самостоятельная работа Повторение материала лекций, подготовка к занятиям	6	
		Консультация	1	
7	Тема 7: Общая характеристика судебной системы Российской	<p>Содержание учебного материала Судебная власть в системе разделения властей в РФ. Понятие судебной власти, ее функции и основные призна-</p>	10	ОК 10-13, ПК 1.1-1.4

	Федерации	<p>ки. Суд как единственный орган судебной власти. Судебная система РФ: Конституционный Суд РФ, федеральные суды общей юрисдикции, федеральные суды общей юрисдикции субъектов РФ, арбитражные суды, апелляционные суды. Суд с участием присяжных заседателей. Понятие звена судебной системы. Суды основного звена, суды среднего звена и суды высшего звена. Понятие судебной инстанции. Суды первой, второй и надзорной инстанций. Понятие и виды судопроизводства. Апелляционные суды. Органы судейского сообщества: Всероссийский съезд судей и Совет судей РФ, собрание судей Верховного суда РФ и Высшего арбитражного суда РФ, собрания (конференции) судей субъектов РФ.</p>		
		Практическое занятие Опрос по теме, решение задач	10	
		Самостоятельная работа Повторение материала лекций, подготовка к занятиям	6	
		Консультация	1	
8	Тема 8: Общая характеристика правоохранительных органов Российской Федерации	<p>Содержание учебного материала Понятие «правоохранительные органы». Значение деятельности правоохранительных органов в государственном механизме. Система органов прокуратуры Российской Федерации. Система органов внутренних дел РФ: задачи и система. Задачи, функции и полномочия Министерства внутренних дел России (МВД России). Полиция как один из органов МВД России. Полиция общественной безопасности и криминальная полиция. Разграничение их функций и полномочий. Предварительное следствие как основная форма предварительного расследования преступлений. Дознание как форма предварительного расследования. Органы и виды дознания. Оперативно-розыскная деятельность (ОРД): ее цели, виды и система органов ее осуществляющих. Юридическое значение результатов ОРД по раскрытию преступлений и изобличению виновных лиц. Министерство юстиции РФ: цели деятельности, структура и основные полномочия. Рос. регистрация. Федеральная служба судебных приставов. Федеральная служба исполнения наказания. Органы Федеральной Службы Безопасности России (ФСБ России): структура, направления деятельности и полномочия. Служба внешней разведки России (СВР России): цели деятельности, структура и основные полномочия. Пограничная служба ФСБ России (ПС ФСБ России): цели деятельности, структура и основные полномочия. Федеральная служба охраны: цели деятельности, структура и основные полномочия. Федеральное агентство правительственной связи и информации при Президенте России: цели деятельности, структура и основные полномочия. Негосударственные органы, способствующие осуществлению правоохранительной деятельности.</p>	12	ОК 10-13, ПК 1.1-1.4
		Практическое занятие Опрос по теме, решение задач	10	
		Самостоятельная работа Повторение материала лекций, подготовка к занятиям	6	
		Консультация	1	
9	Тема 9: Правовое регулирование организации и деятельности правоохранительных органов	<p>Содержание учебного материала Общая характеристика и классификация законодательства и иных правовых актов о правоохранительных органах. Характеристика правовых актов о правоохранительных органах по их содержанию: общего характера,</p>	6	ПК 1.1-1.4

		<p>об организации раскрытия и расследования преступлений, о прокурорском надзоре и органах прокуратуры, об организации юридической помощи, о судебной власти, об организации и деятельности судов. Характеристика правовых актов о правоохранительных органах по их юридической силе: Конституция РФ; Федеральные законы, в том числе законы субъектов РФ; указы и распоряжения Президента РФ; постановления и распоряжения Правительства РФ; акты федеральных органов исполнительной власти. Постановления Конституционного суда РФ, разъяснения по вопросам судебной практики Верховного Суда РФ и Высшего Арбитражного Суда РФ. Их значение для правоохранительных органов. Основные международные документы, касающиеся организации и деятельности правоохранительных органов. Значение этих документов. Источники официального опубликования правовых актов о правоохранительных органах.</p>		
		Практическое занятие Решение задач	8	
		Самостоятельная работа Подготовка к тестированию	4	
		Консультация	1	
10	Тема 10: Служба в правоохранительных органах	<p>Содержание учебного материала Правоохранительная служба как вид государственной службы в Российской Федерации. Общие требования, предъявляемые к государственным служащим. Ограничения, связанные с прохождением службы в правоохранительных органах. Специальные требования, предъявляемые к сотрудникам правоохранительных органов. Основные положения правового статуса сотрудника правоохранительных органов. Льготы и гарантии, предоставляемые сотрудникам правоохранительных органов. Особенности прохождения службы в различных правоохранительных органах Российской Федерации. Законы и иные правовые акты, регулирующие службу в правоохранительных органах.</p>	6	ПК 1.1-1.4
		Практическое занятие Решение задач	6	
		Самостоятельная работа Повторение материала лекций, подготовка к занятиям	4	
		Консультация	1	
11	Тема 11: Личность юриста	<p>Содержание учебного материала Понятие о личности юриста. Личность юриста и его профессиональная деятельность. Профессиональные качества юриста. Профессиональная подготовка юриста. Умение отстаивать свою позицию, убедительность. Образ профессионального юриста в общественном сознании. Проблемы завышенных требований к личности юриста.</p>	6	ОК 10-13
		Практическое занятие Опрос по теме	6	
		Самостоятельная работа Повторение материала лекций, подготовка к занятиям	4	
		Консультация	1	
12	Тема 12: Профессиональное поведение юриста	<p>Содержание учебного материала Понятие профессионального поведения юриста. Поведение юриста как разновидность профессиональной поведенческой модели. Особенности профессионального поведения юриста. Мотивация поведения юриста. Поведенческие стереотипы. Отношение юриста с клиентами.</p>	6	ОК 10-13, ПК 1.1-1.4

		Поведение юриста в суде.		
		Практическое занятие Решение задач	6	
		Самостоятельная работа Подготовка к контрольной работе	6	
		Консультация	1	
13	Тема 13: Этика и правовая культура в профессиональной деятельности юриста и сотрудника правоохранительных органов	Содержание учебного материала Высокий уровень правовой культуры как важное качество личности юриста и сотрудника правоохранительных органов. Проблемы разработки критериев проверки уровня общей и правовой культуры претендентов на должности сотрудников правоохранительных органов. Формализация этических требований к поведению юриста и сотрудника правоохранительных органов в рамках служебных и неслужебных отношений. Кодексы профессиональной этики различных правоохранительных органов. Кодекс профессиональной этики юриста. Кодекс профессиональной этики адвоката. Кодекс профессиональной этики судей. Кодекс профессиональной этики сотрудника полиции и др. Ответственность за нарушение норм этики и морали при выполнении служебных обязанностей и во внеслужебных отношениях.	6	ОК 10-13
		Практическое занятие Опрос по теме	6	
		Самостоятельная работа Повторение материала лекций, подготовка к занятиям	4	
		Консультация	1	
14	Тема 14: Выдающиеся юристы России	Содержание учебного материала Выдающиеся юристы России. Социальные функции и роль юристов на разных этапах развития дореволюционной России. Правосудие в дореволюционной России после правовой реформы 1864 г. Выдающиеся российские судебные деятели. Российская правовая наука. Международный авторитет российских ученых. Правовая наука и практика после 1917 г. Потери и преемственность. Падение престижа юристов. Противоречия в развитии профессиональной юридической деятельности. Проблемы независимости, компетентности и законности профессиональной юридической деятельности. Выдающиеся юристы дореволюционной России: Стасов Дмитрий Васильевич, Василий Никитич Татищев, Урусов Александр Иванович, Федор Никифорович Плевако, Анатолий Фёдорович Кони, Владимир Николаевич Герард. Юристы 20 века: Позднышев Сергей Викторович, Пиантковский Андрей Андреевич, Андрей Вышинский, Герцензон Алексей Адольфович. Юристы 21 века: Руденко Роман Андреевич, Кудрявцев Владимир Николаевич, Сергей Сергеевич Алексеев.	4	ОК 10-13
		Практическое занятие Опрос по теме	6	
		Самостоятельная работа Повторение материала лекций, подготовка к занятиям	4	
		Консультация	1	
15	Консультации	Групповая	4	
		Индивидуальная	1	
	Зачет и экзамен			
	МДК 01.04 Специальная техника		129	
1	Тема 1: Понятие специальной техники, основные направле-	Содержание учебного материала Специальная техника-это совокупность технических средств, материалов и соответствующих тактико-	2	ОК 1, ОК 3

	ния, формы и методы ее применения. Классификация специальной техники	<p>технических приемов, используемых органами внутренних дел в соответствии с законом для выполнения их специфических задач. Специальные технические средства можно классифицировать применительно к оперативно-розыскной, следственной и административной деятельности органов внутренних дел.</p> <ul style="list-style-type: none"> - обеспечение личной безопасности граждан; - предупреждение и пресечение преступлений и административных правонарушений; - раскрытие преступлений; - охрана общественного порядка и обеспечение общественной безопасности; - оказание помощи в пределах, установленных настоящим Законом, гражданам, должностным лицам, предприятиям, учреждениям, организациям и общественным объединениям в осуществлении их законных прав и интересов. 		
		Практическое занятие Опрос по теме	2	
		Самостоятельная работа Повторение материала лекций, подготовка к занятиям	4	
		Консультация		
2	Тема 2: Правовые и организационно-тактические основы применения специальных технических средств	<p>Содержание учебного материала</p> <p>Применение оперативной техники осуществляется при строгом соблюдении требований закона. Совокупность правовых норм (законов, указов президента, постановлений правительства), регламентирующих использование оперативной техники, составляет правовую основу ее применения.</p> <p>Решения коллегии Министерства внутренних дел РФ от 30.08.95 г. "О деятельности оперативно-технических подразделений органов внутренних дел, мерах по их укреплению и повышению результативности в борьбе с преступностью.</p>	2	ОК 5, ПК1.5
		Практическое занятие Опрос по теме	2	
		Самостоятельная работа Повторение материала лекций, подготовка к занятиям	4	
		Консультация		
3	Тема 3: Применение специальных средств сотрудниками правоохранительных органов	<p>Содержание учебного материала</p> <p>Основные направления применения оперативной техники в оперативно-розыскной деятельности базируются на выполнении работниками оперативных аппаратов задач по предупреждению, раскрытию преступлений, розыску скрывшихся преступников. Опыт использования технических средств для решения указанных задач свидетельствует о том, что они чаще всего применяются: при осуществлении ОРМ по выявлению лиц, которых обоснованно можно подозревать в подготовке или совершении преступлений; при документировании преступных действий лиц, разрабатываемых по делам оперативного учета; в ходе реализации материалов дел оперативного учета.</p>	4	ОК 4
		Практическое занятие Опрос по теме	4	
		Самостоятельная работа Повторение материала лекций, подготовка к занятиям	4	
		Консультация		
4	Тема 4: Применение специальных средств	<p>Содержание учебного материала</p> <p>Система связи ОВД- это совокупность узлов и станций</p>	4	ОК 6

		связи, соединенных между собой линиями связи в порядке, соответствующем организации управления ОВД, и сигналов взаимодействия, принятых в ОВД. Система связи органов внутренних дел является важнейшим элементом в системе управления министерства и предназначена для обмена всеми видами документальной и речевой информации. Принципы построения системы связи.		
		Практическое занятие Опрос по теме	4	
		Самостоятельная работа Повторение материала лекций, подготовка к занятиям	4	
		Консультация		
5	Тема 5: Средства индивидуальной бронезащиты	Содержание учебного материала Средства индивидуальной бронезащиты головы, туловища, конечностей. Назначение, классификация, классы.	6	ОК 2, ПК 1.7
		Практическое занятие Опрос по теме	4	
		Самостоятельная работа Повторение материала лекций, подготовка к занятиям	4	
		Консультация		
6	Тема 6: Специальные средства активной обороны и обеспечения специальных операций	Содержание учебного материала Специальные средства активной обороны и обеспечения специальных операций назначение классификация классы.	6	ОК 12
		Практическое занятие Опрос по теме	4	
		Самостоятельная работа Повторение материала лекций, подготовка к занятиям	4	
		Консультация		
7	Тема 7: Средства охранно-пожарной сигнализации и мер пожарной безопасности	Содержание учебного материала Средства охранно-пожарной сигнализации ее сущность, задачи. Основные направления применения средств охранно-пожарной сигнализации Развитие средств охраны, вневедомственная охрана. Понятие инженерно-технической укреплённости охраняемых объектов.	4	ОК 5, ПК 1.1
		Практическое занятие Опрос по теме	2	
		Самостоятельная работа Повторение материала лекций, подготовка к занятиям	3	
		Консультация		
8	Тема 8: Технические средства защиты информации	Содержание учебного материала Обеспечение безопасности информации. Информация - это знание, производство, хранение и применение которого становится все более важной для общества деятельностью и порождает соответствующие ему технико-организационные структуры. Одной из таких структур являются контрразведывательные органы преступных группировок, занимающиеся несанкционированным получением информации в целях самосохранения, извлечения сведений, необходимых для ведения противоправных действий.	4	ОК 5, ПК 1.5
		Практическое занятие Опрос по теме	2	
		Самостоятельная работа Повторение материала лекций, подготовка к занятиям	2	
		Консультация		
9	Тема 9: Поисковые	Содержание учебного материала	4	ОК 10,

	технические средства	Особенности практического использования поисковой техники При применении поисковой техники ее потенциальные возможности металлоискателя. Помехообразующие сигналы при поиске тайников. Для идентификации сигналов могут быть использованы эндоскопы. Приборы поиска взрывчатых веществ, трупов, наркотических средств.		ПК 1.5
		Практическое занятие Опрос по теме	2	
		Самостоятельная работа Повторение материала лекций, подготовка к занятиям	2	
		Консультация		
10	Тема 10: Технические средства контроля и управления доступом	Содержание учебного материала Технические средства контроля и управления доступом. Назначения, классификация, рубежи контроля.	4	ПК 1.5
		Практическое занятие Опрос по теме	2	
		Самостоятельная работа Повторение материала лекций, подготовка к занятиям	2	
		Консультация		
11	Тема 11: Современные технические средства наблюдения	Содержание учебного материала Современные информационные системы (ИС) - это организационно упорядоченная совокупность документов (массивов документов) и информационных технологий, в том числе с использованием средств вычислительной техники и связи, реализующих информационные процессы. Автоматизированные рабочие места и автоматизированные информационные системы для дежурных частей.	4	ПК 1.5
		Практическое занятие Опрос по теме	2	
		Самостоятельная работа Повторение материала лекций, подготовка к занятиям	2	
		Консультация		
12	Тема 12: Специальные химические вещества	Содержание учебного материала Назначение, сущность, основные направления и правовые основы применения специальных химических веществ в деятельности органов внутренних дел Специальные химические вещества (СХВ) предназначены для придания каким-либо объектам специфических признаков, позволяющих выделить их из группы однородных объектов. Их классификация.	4	ПК 1.5
		Практическое занятие Опрос по теме	2	
		Самостоятельная работа Повторение материала лекций, подготовка к занятиям	2	
		Консультация		
13	Тема 13: Техническое оснащение оперативно-розыскного производства	Содержание учебного материала Технические средства негласного видео и аудиоконтроля.	4	ПК 1.5
		Практическое занятие Опрос по теме	2	
		Самостоятельная работа Повторение материала лекций, подготовка к занятиям	2	
		Консультация		
	Консультация		4	
	Зачет			
	МДК 01.05 Делопроектирование и режим секретности		129	
1	Тема 1: Предмет и	Содержание учебного материала	4	ОК 1, ОК

	задачи курса. Понятие документа. Свойства документа.	Основные понятия делопроизводства. Его предмет, задачи и система. Структура содержания учебной дисциплины «Делопроизводство и режим секретности» и ее взаимосвязь с другими учебными дисциплинами. Понятие и виды служебных документов.		3
		Практическое занятие Опрос по теме	2	
		Самостоятельная работа Делопроизводство в системе правоохранительных органов сущность и значение.	2	
		Консультация	1	
2	Тема 2: Классификация документов. Способы документирования.	Содержание учебного материала Виды документов. Их классификация по месту составления, по содержанию, по форме, по срокам исполнения. Подлинник, копия, выписка, дубликат – сходства и отличия.	4	ОК 5, ПК1.5
		Практическое занятие Опрос по теме	2	
		Самостоятельная работа Классификация по средствам фиксации и иные классификации.	2	
		Консультация	1	
3	Тема 3: Структура документа. Требования к оформлению.	Содержание учебного материала Правила оформления документов. Реквизиты документов. Общие требования к документам, изготавливаемым с помощью печатных устройств, требования к бланкам.	4	ОК 4
		Практическое занятие Опрос по теме	4	
		Самостоятельная работа Требования к документам, изготавливаемым с помощью печатных устройств.	2	
		Консультация	1	
4	Тема 4: Принятие и виды служебных документов. Юридическая сила документа	Содержание учебного материала Общая характеристика документов, издаваемых органами законодательной и исполнительной власти в Российской Федерации в соответствии с действующим законодательством. Назначение, содержание и виды распорядительных документов. Характеристика отдельных видов распорядительных документов. Решение, распоряжение, указание, приказ. Требования, предъявляемые к содержанию и форме распорядительных документов. Стадии подготовки распорядительного документа.	4	ОК 6
		Практическое занятие Опрос по теме	4	
		Самостоятельная работа Организационная документация. Назначение, содержание и виды организационных документов. Устав. Положение. Инструкция. Порядок принятия (утверждения). Реквизиты, наличие которых обязательно в указанных документах.	2	
		Консультация	1	
5	Тема 5: Законодательная и нормативно-методическая база делопроизводства. Система документационной информации.	Содержание учебного материала Структура законодательной и нормативной базы делопроизводства.	4	ОК 2, ПК 1.7
		Практическое занятие Опрос по теме	4	
		Самостоятельная работа Система документационной информации.	2	
		Консультация	1	

6	Тема 6: Делопроизводство по письменным и устным обращениям граждан	Содержание учебного материала Конституционные и законодательные основания прав граждан на обращения в государственные органы или должностным лицам. Основные виды обращений граждан. Предложение. Заявление. Жалоба. Сходства и отличия. Обращения граждан, носящие смешанный характер. Порядок, в соответствии с которым обращения граждан подаются в органы, компетентные в разрешении данного вопроса. Делопроизводство по обращениям граждан в государственных органах, на предприятиях, в учреждениях, организациях. Ответы на жалобы заявления и предложения и их обжалование. Автоматизированная обработка обращений граждан и их хранение.	2	ОК 12
		Практическое занятие Опрос по теме	2	
		Самостоятельная работа Основные виды обращений граждан.	2	
		Консультация	1	
7	Тема 7: Организация делопроизводства	Содержание учебного материала Регистрация и учет документов. Порядок обработки поступающих документов. Первичная обработка, предварительное рассмотрение, регистрация, рассмотрение руководством и доставление исполнителям поступающих документов. Порядок обработки отправляемых документов. Передача документов внутри организации. Учет количества документов и информационно-поисковая система для работы с документами. Правила регистрации и индексирования документов. Организация контроля за исполнением документов. Сроки исполнения документов. Проверка хода исполнения документа. Формирование дел. Хранение документов. Понятие номенклатуры дел.	4	ОК 5, ПК 1.1
		Практическое занятие Опрос по теме	2	
		Самостоятельная работа Типовые и примерные номенклатуры. Номенклатура дел организации. Правила составления номенклатуры дел.	2	
		Консультация	1	
8	Тема 8: Формирование и хранение дел. Техническое обеспечение работы с документами, учет и хранение документов и дел.	Содержание учебного материала Экспертиза ценности и отбор документов для хранения или уничтожения. Порядок и основания её проведения. Оформление результатов её проведения. Описание дела. Порядок передачи документов в архив. Подготовка к передаче документов в архив. Уничтожение дел. Акт об уничтожении.	4	ОК 5, ПК 1.5
		Практическое занятие Опрос по теме	2	
		Самостоятельная работа Хранение документов. Номенклатура дел организации.	2	
		Консультация	1	
9	Тема 9: Понятие, сущность, значение и правовое регулирование режима секретности в органах внутренних дел	Содержание учебного материала Понятие, сущность, значение, правовое регулирование и элементы режима секретности в органах внутренних дел. Правовое регулирование защиты информации. Обязанности сотрудников органов внутренних дел по соблюдению режима секретности в системе МВД России.	6	ОК 10, ПК 1.5
		Практическое занятие Опрос по теме	2	
		Самостоятельная работа Порядок использования сведений, относящихся к госу-	2	

		дарственной и служебной тайне. Виды ответственности должностных и иных лиц за нарушение режима секретности.		
		Консультация	1	
10	Тема 10: Понятие государственной тайны. Система защиты государственной тайны в органах внутренних дел.	Содержание учебного материала Понятия государственной и служебной тайны. Сведения, составляющие государственную тайну. Сведения, составляющие служебную тайну. Принципы отнесения сведений к государственной тайне. Понятия степени и грифа секретности сведений, относящихся к государственной тайне. Порядок отнесения сведений к государственной тайне и их рассекречивание. Допуск должностных лиц и граждан к государственной тайне. Пределы доступа должностных лиц к защищаемым сведениям.	6	ПК 1.5
		Практическое занятие Опрос по теме	2	
		Самостоятельная работа Понятие доступа к государственной тайне. Носители сведений, составляющих государственную тайну. Органы защиты государственной тайны и должностные лица, контролирующие соблюдение режима секретности. Формы допуска лиц к сведениям, составляющим государственную тайну. Основания для отказа должностному лицу или гражданину в допуске к государственной тайне.	4	
		Консультация	1	
11	Тема 11: Обязанности сотрудников органов внутренних дел по соблюдению режима секретности	Содержание учебного материала Обязанности сотрудников по сохранности сведений, составляющих государственную тайну. Обязанности сотрудников при разработке секретных документов. Обязанности сотрудников при получении секретной документации, работе с ней и ее хранении. Порядок сдачи и передачи носителей сведений, составляющих государственную тайну. Ограничения, налагаемые на работу со сведениями, составляющими государственную и служебную тайну. Ответственность сотрудников за нарушение режима секретности.	6	ПК 1.5
		Практическое занятие Опрос по теме	2	
		Самостоятельная работа Обязанности сотрудников ОВД по сохранности сведений, составляющих государственную и служебную тайну. Ограничения, налагаемые на работу со сведениями, составляющими государственную и служебную тайну.	4	
		Консультация	1	
12	Тема 12: Основы секретного делопроизводства и соблюдения режима секретности в органах внутренних дел	Содержание учебного материала Организация пропускного режима в органах внутренних дел. Требования, предъявляемые к режимным помещениям, в которых хранятся секретные документы, специальные изделия, ведется секретная работа. Доставка, прием, первичная обработка и отправка секретной корреспонденции. Соблюдение режима секретности при движении секретных документов внутри органа внутренних дел и их хранении. Учет хранилищ, сейфов, ключей от них и личных печатей. Порядок вскрытия хранилищ и сейфов. Соблюдение режима секретности при изготовлении секретных документов. Соблюдение режима секретности при размножении секретных документов. Защита секретной информации с использованием средств вычислительной техники. Порядок работы с	4	ПК 1.5

		секретными документами в служебных командировках. Порядок уничтожения секретных документов.		
		Практическое занятие Опрос по теме	2	
		Самостоятельная работа Понятие режимных помещений и требования, предъявляемые к их оборудованию. Основные мероприятия по обеспечению защиты секретной информации, обрабатываемой на ЭВМ. Порядок сдачи режимных помещений под охрану и порядок их вскрытия. Учет хранилищ, сейфов, ключей от них и личных печатей. Порядок вскрытия хранилищ и сейфов.	4	
		Консультация	1	
	Консультация	Групповая	1	
	Экзамен			
1	УП 01.01 Учебная практика	<ul style="list-style-type: none"> - обучение трудовым приемам, способам выполнения трудовых процессов, характерных для данной специальности и необходимых для последующего освоения обучающимися общих и профессиональных компетенций по избранной специальности; - апробация теоретических знаний в практической деятельности; - ознакомление обучающегося с организацией, структурой, функциями, содержанием деятельности правоохранительных органов; - получение практического знания о задачах, выполняемых каждым органом в отдельности, методах и способах, используемых правоохранительными органами при решении этих задач; - ознакомление с делопроизводством; - овладение первичными навыками составления необходимых документов; - ознакомление с основными нормативными актами, регулирующими правоохранительную деятельность. 	144	ОК 1, ОК 2, ОК 6-9, ОК 14
	Зачет			
1	ПП 01.01 Производственная практика (по профилю специальности) 1 ч.1	<ul style="list-style-type: none"> - ознакомление с документами, регламентирующими деятельность в особых условиях и чрезвычайных ситуациях. Изучение плана и специфики работы в военное время, особенности организации службы в особых условиях; - совместно со следователем и оперативными сотрудниками, иными должностными лицами принятие участия в работе следственно-оперативной группы при раскрытии преступлений по горячим следам с использованием специальной техники, вооружения, с соблюдением требований делопроизводства и режима секретности; - принятие совместно с сотрудниками полиции/работниками иных органов участие в обеспечении безопасности граждан и общественного порядка на улицах, площадях, стадионах, в скверах, парках, на транспортных магистралях, вокзалах, в аэропортах и других общественных местах; - совместно с представителями органов исполнительной власти субъектов Российской Федерации, органов местного самоуправления и организаторами собраний, митингов, демонстраций, шествий и других публичных мероприятий (далее - публичные мероприятия) принятие участия в обеспечении безопасности граждан и общественного порядка; - совместно с сотрудниками полиции/работниками иных 	108	ОК 1, ОК 2, ОК 4-14, ПК 1.1-1.13

		<p>органов участие в мероприятиях по противодействию терроризму и в обеспечении правового режима контр-террористической операции, а также в обеспечении защиты потенциальных объектов террористических посягательств и мест массового пребывания граждан, в проведении экспертной оценки состояния антитеррористической защищенности и безопасности объектов;</p> <ul style="list-style-type: none"> - помощь в поддержании общественного порядка в ходе избирательных кампаний, при подготовке и проведении референдумов, осуществление охраны помещений, где хранятся бюллетени для голосования на выборах, референдумах; - помощь в пресечении противоправных действий, в том числе с применением физической силы, специальных средств, с применением и использованием огнестрельного оружия; - принятие участия в возбуждении уголовного дела/дела об административном правонарушении и составлении протокола об административном правонарушении; - принятие участия в процессе выдачи гражданам и организациям лицензии на приобретение гражданского и служебного оружия; лицензии на осуществление деятельности по торговле оружием и основными частями огнестрельного оружия и патронами к нему; лицензии на осуществление деятельности по экспонированию и (или) коллекционированию оружия, основных частей огнестрельного оружия и патронов; разрешения на хранение или хранение и ношение гражданского и служебного оружия, а также наградного оружия; на транспортирование, ввоз на территорию РФ и вывоз с территории РФ указанного оружия и патронов; разрешения на хранение и использование или хранение и ношение отдельных типов и моделей боевого ручного стрелкового и служебного оружия, полученного во временное пользование в полиции; - работа с документацией, касающейся правовой регламентации использования средств специальной техники в различных оперативно-служебных ситуациях и документально оформлять это применение; - применение под руководством сотрудника полиции/работника иного органа технико-криминалистических средств в оперативно-служебной деятельности; - совместно со следователем/иным должностным лицом составление проектов постановлений, протоколов и других процессуальных документов предварительного следствия, дознания и проч.; - ознакомление с порядком составления оперативно-служебных документов (планов ОРМ; аналитических справок; рапортов и иных документов, составляемых по результатам проведенных мероприятий); - под контролем следователя или дознавателя оформление процессуальных документов (постановления о возбуждении /отказе/ уголовного дела и т. д.); - работа с документами, регулирующими деятельность оперативных служб; - участие в составлении документов, отражающих результаты конфиденциального сотрудничества граждан с оперативными работниками; - оказание технической помощи в ведении номенклату- 		
--	--	---	--	--

	<p>ры особой важности, совершенно секретных, секретных дел;</p> <ul style="list-style-type: none"> - подготовка проектов описей дел постоянного и длительного (10 лет и более) хранения дел; - под контролем сотрудника регистрация заявления, жалобы, ходатайства граждан и юридических лиц; - совместно с сотрудником полиции/должностным лицом иного органа группировка и анализ зарегистрированных заявлений, жалоб, ходатайств граждан и юридических лиц; - в случае совершения преступления совместно с сотрудником полиции принятие участия в одной из стадий его расследования; - участие в проведении следственных действий (обысков, осмотров, допросов и др.); - участие в проведении оперативно-розыскных мероприятий; - под руководством сотрудника полиции/дознателя отобрание подписки о недопустимости разглашения данных предварительного расследования у участников уголовного судопроизводства, других лиц, которым стала известна охраняемая законом тайна; - совместно с сотрудником ФСИН конвоирование и охрана осужденных и заключенных; осуществление административного задержания; - совместно с дознавателем осуществление регистрации осужденных, а также их фотографирование, звукозапись, кино - и видеосъемку и дактилоскопирование; - помощь в пресечении массовых беспорядков, групповых нарушений общественного порядка осужденными и заключенными; - задержание правонарушителей, оказывающих злостное неповиновение или сопротивление персоналу ФСИН; - совместно с сотрудником ФСИН и врачом оказание первой медицинской помощи лицам, получившим телесные повреждения в результате применения физической силы, специальных средств или огнестрельного оружия. 		
	Зачет		
	Итого:		1149

6 ПЕРЕЧЕНЬ УЧЕБНО-МЕТОДИЧЕСКОГО ОБЕСПЕЧЕНИЯ ДЛЯ САМОСТОЯТЕЛЬНОЙ РАБОТЫ ОБУЧАЮЩИХСЯ ПО ПРОФЕССИОНАЛЬНОМУ МОДУЛЮ

Для организации самостоятельной работы обучающихся по освоению профессионального модуля «Оперативно-служебная деятельность» кафедрой подготовлены *Методические рекомендации по организации самостоятельной работы и задания для обучающихся специальности 40.02.02 Правоохранительная деятельность*

Обоснование затрат времени на самостоятельную работу обучающихся (СРО)

МДК 01.01 Тактико-специальная подготовка

Суммарный объем часов на СРО очной формы обучения составляет 40 часов.

№ п/п	Виды самостоятельной работы	Единица измерения	Норма времени, час	Расчетная трудоемкость СРО по нормам, час.	Принятая трудоемкость СРО, час.
-------	-----------------------------	-------------------	--------------------	--	---------------------------------

1	Повторение материала лекций	1 час	0,1-4,0	$0,25 \times 56 = 14$	14
2	Подготовка к практическим (семинарским, лабораторным) занятиям	1 занятие	0,3-2,0	$0,3 \times 19 = 5,7$	6
3	Подготовка к тестированию	1 тест	0,1-0,5	$0,3 \times 3 = 0,9$	1
4	Подготовка к опросу	1 опрос	0,1-,05	$0,5 \times 30 = 15$	15
5	Подготовка к экзамену	1 экзамен	4,0-36,0	$4,0 \times 1 = 4$	4
	Итого:				40

Суммарный объем часов на СРО заочной формы обучения составляет 125 часов.

№ п/п	Виды самостоятельной работы	Единица измерения	Норма времени, час	Расчетная трудоемкость СРО по нормам, час.	Принятая трудоемкость СРО, час.
1	Повторение материала лекций	1 час	0,1-4,0	$1,5 \times 10 = 15$	15
2	Самостоятельно изучение литературы и нормативных правовых актов	1 тема	4,0-10,0	$5,0 \times 19 = 95$	95
3	Подготовка к практическим (семинарским, лабораторным) занятиям	1 час	0,3-2,0	$1,0 \times 6 = 6$	6
4	Подготовка к экзамену	1 экзамен	4,0-36,0	$9,0 \times 1 = 9$	9
	Итого:				125

Форма контроля самостоятельной работы студентов – проверка на практическом занятии, индивидуальной консультации, экзамене.

МДК 01.02 Огневая подготовка

Суммарный объем часов на СРО очной формы обучения составляет 64 часа.

№ п/п	Виды самостоятельной работы	Единица измерения	Норма времени, час	Расчетная трудоемкость СРО по нормам, час.	Принятая трудоемкость СРО, час.
1	Повторение материала лекций	1 час	0,1-4,0	$0,25 \times 18 = 4,5$	5
2	Подготовка к практическим (семинарским, лабораторным) занятиям	1 занятие	0,3-2,0	$0,3 \times 68 = 20,4$	20
3	Подготовка к дискуссии	1 дискуссия	1,0-5,0	$1,0 \times 4 = 4$	4
4	Подготовка к опросу	1 опрос	0,1-0,5	$0,5 \times 2 = 1$	1
5	Подготовка доклада с презентацией	1 доклад	4,0-15,0	$5,0 \times 6 = 30$	30
6	Подготовка к зачету	1 зачет	1,0-4,0	$1,0 \times 1 = 1$	1
7	Подготовка к экзамену	1 экзамен	3,0-36,0	$3,0 \times 1 = 3$	3

Итого:					64
--------	--	--	--	--	----

Суммарный объем часов на СРО *очной формы обучения* составляет 203 часа.

№ п/п	Виды самостоятельной работы	Единица измерения	Норма времени, час	Расчетная трудоемкость СРО по нормам, час.	Принятая трудоемкость СРО, час.
1	Повторение материала лекций	1 час	0,1-4,0	$1,0 \times 6 = 6$	6
2	Подготовка к практическим (семинарским) занятиям	1 час	0,3-2,0	$0,5 \times 22 = 11$	11
3	Самостоятельное изучение литературы и нормативных правовых актов	1 тема	4,0-10,0	$6,5 \times 10 = 65$	65
4	Подготовка доклада с презентацией	1 доклад	4,0-25,0	$15,0 \times 6 = 90$	90
5	Подготовка к текущему контролю	1 меропр.	1,0-4,0	$3,0 \times 6 = 18$	18
6	Подготовка к зачету	1 зачет	1,0-9,0	$4,0 \times 1 = 4$	4
7	Подготовка к экзамену	1 экзамен	3,0-36,0	$9,0 \times 1 = 9$	9
	Итого:				203

Форма контроля самостоятельной работы студентов – проверка на практическом занятии, индивидуальной консультации, зачете, экзамене.

МДК 01.03 Начальная профессиональная подготовка и введение в специальность
Суммарный объем часов на СРО *очной формы обучения* составляет 70 часа.

№ п/п	Виды самостоятельной работы	Единица измерения	Норма времени, час	Расчетная трудоемкость СРО по нормам, час.	Принятая трудоемкость СРО, час.
1	Повторение материала лекций	1 час	0,1-4,0	$0,25 \times 90 = 22,5$	22
2	Подготовка к практическим (семинарским, лабораторным) занятиям	1 занятие	0,3-2,0	$0,3 \times 44 = 13,2$	13
3	Подготовка к опросу	1 опрос	0,1-0,5	$0,5 \times 8 = 4$	4
4	Подготовка к контрольной работе	1 работа	4,0-15,0	$6,0 \times 3 = 18$	18
5	Подготовка к зачету	1 зачет	1,0-4,0	$4,0 \times 1 = 4$	4
6	Подготовка к экзамену	1 экзамен	3,0-36,0	$9,0 \times 1 = 9$	9
	Итого:				70

Суммарный объем часов на СРО *заочной формы обучения* составляет 233 часа.

№	Виды самостоятельной работы	Единица измерения	Норма времени, час	Расчетная трудоемкость СРО по нормам,	Принятая трудоемкость СРО, час.
---	-----------------------------	-------------------	--------------------	---------------------------------------	---------------------------------

п/п				час.	
1	Повторение материала лекций	1 час	0,1-4,0	1,0 x 18= 18	18
2	Подготовка к практическим (семинарским, лабораторным) занятиям	1 час	0,3-2,0	1,0 x 16= 16	16
3	Самостоятельное изучение литературы и нормативных правовых актов	1 тема	4,0-10,0	10,0x14=140	140
4	Подготовка к текущему контролю	1 меропр.	0,1-3,0	3,0 x 11 = 33	33
5	Подготовка к зачету	1 зачет	1,0-9,0	9,0 x 1 = 9	9
6	Подготовка к экзамену	1 экзамен	3,0-36,0	17,0 x 1 = 17	17
	Итого:				233

Форма контроля самостоятельной работы студентов – проверка на практическом занятии, консультации, зачете, экзамене.

МДК 01.04 Специальная техника

Суммарный объем часов на СРО очной формы обучения составляет 39 часов.

№ п/п	Виды самостоятельной работы	Единица измерения	Норма времени, час	Расчетная трудоемкость СРО по нормам, час.	Принятая трудоемкость СРО, час.
1	Повторение материала лекций	1 час	0,1-4,0	0, 4x52= 20,8	21
2	Подготовка к практическим (семинарским, лабораторным) занятиям	1 занятие	0,3-2,0	0,4 x 17= 6,8	7
3	Подготовка к опросу	1 опрос	0,1-0,5	0,5 x 13 = 6,5	7
4	Подготовка к зачету	1 зачет	1,0-4,0	4,0 x 1 = 4	4
	Итого:				39

Суммарный объем часов на СРО заочной формы обучения составляет 109 часов.

№ п/п	Виды самостоятельной работы	Единица измерения	Норма времени, час	Расчетная трудоемкость СРО по нормам, час.	Принятая трудоемкость СРО, час.
1	Повторение материала лекций	1 час	0,1-4,0	1,0x10= 10	10
2	Подготовка к практическим (семинарским, лабораторным) занятиям	1 час	0,3-2,0	1,0 x 10= 10	10
3	Самостоятельное изучение литературы и нормативных правовых актов	1 тема	4,0-10,0	6,5x13=84,5	85
4	Подготовка к зачету	1 зачет	1,0-4,0	4,0 x 1 = 4	4
	Итого:				109

Форма контроля самостоятельной работы студентов – проверка на практическом занятии, консультации, зачете.

МДК 01.05 Делопроизводство и режим секретности
Суммарный объем часов на СРО очной формы обучения составляет 30 часов.

№ п/п	Виды самостоятельной работы	Единица измерения	Норма времени, час	Расчетная трудоемкость СРО по нормам, час.	Принятая трудоемкость СРО, час.
1	Повторение материала лекций	1 час	0,1-4,0	$0,25 \times 52 = 13$	13
2	Подготовка к практическим (семинарским, лабораторным) занятиям	1 занятие	0,3-2,0	$0,3 \times 17 = 5,1$	5
3	Подготовка к опросу	1 опрос	0,1-0,5	$0,5 \times 12 = 6$	6
4	Подготовка к экзамену	1 экзамен	3,0-36,0	$6,0 \times 1 = 6$	6
	Итого:				30

Суммарный объем часов на СРО заочной формы обучения составляет 111 часов.

№ п/п	Виды самостоятельной работы	Единица измерения	Норма времени, час	Расчетная трудоемкость СРО по нормам, час.	Принятая трудоемкость СРО, час.
1	Повторение материала лекций	1 час	0,1-4,0	$1,0 \times 10 = 10$	10
2	Подготовка к практическим (семинарским, лабораторным) занятиям	1 час	0,3-2,0	$1,0 \times 8 = 8$	8
3	Самостоятельное изучение литературы и нормативных правовых актов	1 тема	4,0-10,0	$7,0 \times 12 = 84$	84
4	Подготовка к экзамену	1 экзамен	3,0-36,0	$9,0 \times 1 = 9$	9
	Итого:				111

Форма контроля самостоятельной работы студентов – проверка на практическом занятии, консультации, экзамене.

7 ТЕКУЩИЙ КОНТРОЛЬ И ПРОМЕЖУТОЧНАЯ АТТЕСТАЦИЯ ОБУЧАЮЩИХСЯ ПО ПРОФЕССИОНАЛЬНОМУ МОДУЛЮ

Оценка результатов освоения профессионального модуля осуществляется в ходе текущего контроля и промежуточной аттестации.

Текущий контроль результатов деятельности обучающегося в процессе освоения профессионального модуля осуществляется на практических /семинарах; при выполнении самостоятельных работ; при выполнении работ на учебной и производственной практиках.

Формы и методы текущего контроля: экспертное наблюдение и оценка результата деятельности обучающегося на учебных занятиях, экспертная оценка выполненных само-

стоятельных работ, оценка результатов оценочных мероприятий; экспертное наблюдение и оценка результата деятельности обучающегося при выполнении работ по учебной и производственной практикам.

Оценочные средства:

Междисциплинарный курс «Тактико-специальная подготовка»: опрос, тест.

Междисциплинарный курс «Огневая подготовка»: опрос, доклад с презентацией, выполнение нормативов и упражнений стрельбы из ручного стрелкового оружия с использованием стрелкового тренажерного комплекса, состоящего из тренажеров: «Хват», «Приклад», «Отдача» и тренажера «СКАТТ».

Междисциплинарный курс «Начальная профессиональная подготовка и введение в специальность»: опрос, тест.

Междисциплинарный курс «Специальная техника»: опрос.

Междисциплинарный курс «Делопроизводство и режим секретности»: опрос.

Учебная практика: наблюдение за выполнением работ на практике и контроль качества их выполнения.

Производственная практика (по профилю специализации) 1 ч.1: наблюдение за выполнением работ на практике и контроль качества их выполнения.

Методическое обеспечение текущего контроля

Наименование оценочного средства	Характеристика оценочного средства	Методика применения оценочного средства	Наполнение оценочного средства	Критерии оценивания/критерии оценки
МДК 01.01 Тактико-специальная подготовка				
Опрос	Средство контроля усвоения учебного материала темы, раздела или разделов дисциплины, организованное как учебное занятие в виде устного (письменного) опроса студента или в виде собеседования преподавателя со студентами. Рекомендуется для оценки знаний обучающихся	Опрос проводится по изученным темам	КОС – вопросы для проведения опроса	Полнота ответа, логичность изложения материала, использование профессиональной лексики (всего 3 балла)/ 3 балла – оценка «отлично» 2 балла – оценка «хорошо» 1 балл – оценка «удовлетворительно» 0 баллов – оценка «неудовлетворительно».
Тест	Система стандартизированных заданий, позволяющая автоматизировать процедуру измерения уровня знаний и умений обучающегося.	Тест выполняется по разделам	КОС* - тестовые задания	Правильность ответа / оценка «отлично», если правильные ответы составляют 90-100% от общего количества; оценка «хорошо», если правильные ответы составляют 70-89% от общего количества; оценка «удовлетворительно», если правильные ответы составляют 50-69% от общего количества; оценка «неудовлетворительно», выставляется обучающемуся, если правильные ответы составляют 0-49% от общего количества
МДК 01.02 Огневая подготовка				
Опрос	Средство контроля усвоения учебного материала темы, раздела или разделов дис-	Опрос проводится по изу-	КОС – во-просы для проведения	Полнота ответа, логичность изложения материала, использование профессиональной

	циплины, организованное как учебное занятие в виде устного (письменного) опроса студента или в виде собеседования преподавателя со студентами. Рекомендуется для оценки знаний обучающихся	ченным темам	опроса	лексики (всего 3 балла)/ 3 балла– оценка «отлично» 2 балла– оценка «хорошо» 1 балл – оценка «удовлетворительно» 0 баллов – оценка «неудовлетворительно».
Доклад с презентацией	Продукт самостоятельной работы студента, представляющий собой публичное выступление с презентацией по представлению полученных результатов решения определенной учебно-практической, учебно-исследовательской и научной темы.	Предлагаются темы докладов по темам 3, 4, 5, 6, 7.	КОС-темы докладов	Качество выполненной работы (раскрытие проблемы, наличие выводов, использование профессиональных терминов), степень самостоятельности и логичность изложения материала, оформление (использованы информационные, анимация) и результат ее защиты. За каждый показатель 1 балл. Оценка «отлично» – 7-8 баллов, оценка «хорошо» – 6 баллов, оценка «удовлетворительно» – 4-5 баллов, оценка «неудовлетворительно» – 0-3 балла.
Выполнение нормативов и упражнений стрельбы из ручного стрелкового оружия				Правильность выполнения 3 балла, Четкость действий – 2 балла Соблюдение требований безопасности – 3 балла Скорость выполнения – 2 балла (всего 10 балла) 9-10 баллов– оценка «зачтено»/ «отлично» 7-8 баллов – оценка «зачтено»/ «хорошо» 5-6 баллов– оценка «зачтено»/ «удовлетворительно» 0-4 балла – оценка «не зачтено»/«неудовлетворительно».
МДК 01.03 Начальная профессиональная подготовка и введение в специальность				
Опрос	Средство контроля усвоения учебного материала темы, раздела или разделов дисциплины, организованное как учебное занятие в виде устного (письменного) опроса студента или в виде собеседования преподавателя со студентами. Рекомендуется для оценки знаний обучающихся	Опрос проводится по изученным темам	КОС – вопросы для проведения опроса	Полнота ответа, логичность изложения материала, использование профессиональной лексики (всего 5 баллов)/ 5 балла– оценка «отлично» 4 балла– оценка «хорошо» 3 балла – оценка «удовлетворительно» 0-2 балла – оценка «неудовлетворительно».
Тест	Система стандартизированных заданий, позволяющая автоматизировать процедуру измерения уровня знаний и умений обучающегося.	Тест выполняется по разделам	КОС* - тестовые задания	Правильность ответа / оценка «отлично», если правильные ответы составляют 90-100% от общего количества; оценка «хорошо», если правильные ответы составляют 70-89% от общего количества; оценка «удовлетворительно», если правильные ответы составляют 50-69% от общего количества; оценка «неудовлетворительно»,

				выставляется обучающемуся, если правильные ответы составляют 0-49% от общего количества
МДК 01.04 Специальная техника				
Опрос	Средство контроля усвоения учебного материала темы, раздела или разделов дисциплины, организованное как учебное занятие в виде устного (письменного) опроса студента или в виде собеседования преподавателя со студентами. Рекомендуется для оценки знаний обучающихся	Опрос проводится по изученным темам	КОС – вопросы для проведения опроса	Полнота ответа, логичность изложения материала, использование профессиональной лексики (всего 5 баллов)/ 5 балла – оценка «отлично» 4 балла – оценка «хорошо» 3 балла – оценка «удовлетворительно» 0-2 балла – оценка «неудовлетворительно».
МДК 01.05 делопроизводство и режим секретности				
Опрос	Средство контроля усвоения учебного материала темы, раздела или разделов дисциплины, организованное как учебное занятие в виде устного (письменного) опроса студента или в виде собеседования преподавателя со студентами. Рекомендуется для оценки знаний обучающихся	Опрос проводится по изученным темам	КОС – вопросы для проведения опроса	Полнота ответа, логичность изложения материала, использование профессиональной лексики (всего 5 баллов)/ 5 балла – оценка «отлично» 4 балла – оценка «хорошо» 3 балла – оценка «удовлетворительно» 0-2 балла – оценка «неудовлетворительно».
Учебная и производственная практика (по профилю специальности) 1 ч.1				
Наблюдение за выполнением работ на практике и контроль качества их выполнения.	Проведение текущего контроля осуществляется руководителем практики путем проверки хода выполнения индивидуального задания студентом в установленные сроки и подтверждением выполнения части задания.			

*- комплекты оценочных средств.

Для осуществления текущего контроля знаний, умений, владений, обучающихся используется комплект оценочных средств.

Промежуточная аттестация

по междисциплинарному курсу «Тактико-специальная подготовка» – экзамен (теоретический вопрос -2 и практическое задание);

по междисциплинарному курсу «Огневая подготовка» –зачет и экзамен (теоретический вопрос - 2 и практическое задание);

по междисциплинарному курсу «Начальная профессиональная подготовка и введение в специальность» –зачет и экзамен (теоретический вопрос и практическое задание);

по междисциплинарному курсу «Специальная техника» –зачет (теоретический вопрос - 2);

по междисциплинарному курсу «Делопроизводство и режим секретности» –экзамен (теоретический вопрос - 2);

по учебной и производственной практикам - зачёт (собеседование (защита отчета), оценка отчёта, подготовленного в соответствии с заданием программы прохождения практики и др. документов);

по итогам освоения профессионального модуля – экзамен.

Методическое обеспечение промежуточной аттестации

Наименование оценочного средства	Характеристика оценочного средства	Методика применения оценочного средства	Наполнение оценочного средства в КОС	Критерии оценивания/критерии оценки
Экзамен по МДК: Тактико-специальная подготовка				
Теоретический вопрос	Индивидуальная деятельность обучающегося по концентрированному выражению накопленного знания, обеспечивает возможность одновременной работы всем обучающимся за фиксированное время по однотипным заданиям, что позволяет преподавателю оценить всех обучающихся. Средство проверки умений применять полученные знания для решения задач определенного типа по теме или разделу.	Количество вопросов в билете - 2	КОС- Комплект теоретических вопросов	Полнота ответа, логичность изложения материала, использование профессиональной лексики (всего 5 баллов)/ 5баллов– оценка «отлично» 4 балла– оценка «хорошо» 3 балла – оценка «удовлетворительно» 0-2 баллов – оценка «неудовлетворительно».
Практико-ориентированное задание	Задание, в котором обучающемуся предлагают осмыслить реальную профессионально-ориентированную ситуацию	Количество заданий в билете -1 Предлагаются задания по изученным темам в виде практических ситуаций.	КОС- Комплект заданий	Качество решения, полнота ответа, точность и обоснованность расчетов. За каждый показатель 1 балл/оценка «отлично», если обучающийся получил за ответы 4 балла; оценка «хорошо», если обучающийся получил за ответы 3 балла; оценка «удовлетворительно», если обучающийся получил за ответы 2 балла; оценка «неудовлетворительно», если обучающийся получил за ответы 1 балл.
Зачёт и экзамен по МДК: Огневая подготовка				
Теоретический вопрос	Индивидуальная деятельность обучающегося по концентрированному выражению накопленного знания, обеспечивает возможность одновременной работы всем обучающимся за фиксированное время по однотипным заданиям, что позволяет преподавателю оценить всех обучающихся. Средство проверки	Количество вопросов в билете - 2	КОС- Комплект теоретических вопросов	Полнота ответа, логичность изложения материала, использование профессиональной лексики (всего 5 баллов)/ 5 баллов– оценка «отлично» 4 балла– оценка «хорошо» 3 балла – оценка «удовлетворительно» 0-2 баллов – оценка «неудовлетворительно».

	умений применять полученные знания для решения задач определенного типа по теме или разделу.			
Практическое задание				Правильность выполнения 3 балла, Четкость действий – 2 балла Соблюдение требований безопасности – 3 балла Скорость выполнения – 2 балла (всего 10 баллов) 9-10 баллов– оценка «зачтено»/ «отлично» 7-8 баллов – оценка «зачтено»/ «хорошо» 5-6 баллов– оценка «зачтено»/ «удовлетворительно» 0-4 балла – оценка «не зачтено»/«неудовлетворительно».
Зачёт и экзамен по МДК: Начальная профессиональная подготовка и введение в специальность				
Теоретический вопрос	Индивидуальная деятельность обучающегося по концентрированному выражению накопленного знания, обеспечивает возможность одновременной работы всем обучающимся за фиксированное время по однотипным заданиям, что позволяет преподавателю оценить всех обучающихся. Средство проверки умений применять полученные знания для решения задач определенного типа по теме или разделу.	Количество вопросов в билете - 2	КОС- Ком-плект теоретических вопросов	Полнота ответа, логичность изложения материала, использование профессиональной лексики (всего 5 баллов)/ 5 баллов– оценка «отлично» 4 балла– оценка «хорошо» 3 балла – оценка «удовлетворительно» 0-2 баллов – оценка «неудовлетворительно».
Практико-ориентированное задание	Задание, в котором обучающемуся предлагают осмыслить реальную профессионально-ориентированную ситуацию	Количество заданий в билете -1 Предлагаются задания по изученным темам в виде практических ситуаций.	КОС- Ком-плект заданий	Качество решения, полнота ответа, точность и обоснованность расчетов. За каждый показатель 1 балл/оценка «отлично», если обучающийся получил за ответы 4 балла; оценка «хорошо», если обучающийся получил за ответы 3 балла; оценка «удовлетворительно», если обучающийся получил за ответы 2 балла; оценка «неудовлетворительно», если обучающийся получил за ответы 1 балл.
Зачёт по МДК: Специальная техника				
Теоретиче-	Индивидуальная	Количество вопро-	КОС- Ком-	Полнота ответа, логичность изло-

ский вопрос	деятельность обучающегося по концентрированному выражению накопленного знания, обеспечивает возможность одновременной работы всем обучающимся за фиксированное время по однотипным заданиям, что позволяет преподавателю оценить всех обучающихся. Средство проверки умений применять полученные знания для решения задач определенного типа по теме или разделу.	сов в билете - 2	плект теоретических вопросов	жения материала, использование профессиональной лексики (всего 5 баллов)/ 5баллов– оценка «отлично» 4 балла– оценка «хорошо» 3 балла – оценка «удовлетворительно» 0-2 баллов – оценка «неудовлетворительно».
Экзамен по МДК: Делопроизводство и режим секретности				
Теоретический вопрос	Индивидуальная деятельность обучающегося по концентрированному выражению накопленного знания, обеспечивает возможность одновременной работы всем обучающимся за фиксированное время по однотипным заданиям, что позволяет преподавателю оценить всех обучающихся. Средство проверки умений применять полученные знания для решения задач определенного типа по теме или разделу.	Количество вопросов в билете - 2	КОС- Комплект теоретических вопросов	Полнота ответа, логичность изложения материала, использование профессиональной лексики (всего 5 баллов)/ 5баллов– оценка «отлично» 4 балла– оценка «хорошо» 3 балла – оценка «удовлетворительно» 0-2 баллов – оценка «неудовлетворительно».
Учебная практика	зачет	Собеседование (защита отчета по практике, оценка отчета по практике и др. документов)		14-27 баллов (50-100%) - оценка «зачтено» 0-13 баллов (0-49%) - оценка «не зачтено».
Производственная практика (по профилю специализации) 1 ч.1	зачет	Собеседование (защита отчета по практике, оценка отчета по практике и др. документов)		16-31 балл (50-100%) - оценка «зачтено» 0-15 баллов (0-49%) - оценка «не зачтено».

Для осуществления промежуточной аттестации обучающихся используется комплект оценочных средств по профессиональному модулю.

8 ПЕРЕЧЕНЬ ОСНОВНОЙ И ДОПОЛНИТЕЛЬНОЙ УЧЕБНОЙ ЛИТЕРАТУРЫ, НЕОБХОДИМОЙ ДЛЯ ОСВОЕНИЯ ПРОФЕССИОНАЛЬНОГО МОДУЛЯ

8.1 Основная литература

№ п/п	Наименование	Кол-во экз.
1	Баранов А.Р. Тактико-специальная подготовка войскового разведчика внутренних войск [Электронный ресурс]: учебно-практическое пособие/ Баранов А.Р., Маслак Ю.Г.— Электрон. текстовые данные.— М.: Академический Проект, Трикста, 2015.— 368 с.— Режим доступа: http://www.iprbookshop.ru/36874.html .— ЭБС «IPRbooks»	Эл. ресурс
2	Локтев Е.М. Огневая подготовка из стрелкового оружия [Электронный ресурс]: учебное пособие для студентов, обучающихся по специальности 38.05.01 «Экономическая безопасность» (специализация «Экономико-правовое обеспечение экономической безопасности»)/ Локтев Е.М.— Электрон. текстовые данные.— Воронеж: Воронежский государственный архитектурно-строительный университет, ЭБС АСВ, 2017.— 112 с.— Режим доступа: http://www.iprbookshop.ru/72924.html .— ЭБС «IPRbooks»	Эл. ресурс
3	Правоохранительные органы и правоохранительная деятельность : учебник для студентов вузов, обучающихся по специальности «Юриспруденция» / Г. Б. Мирзоев, В. Н. Григорьев, А. В. Ендольцева [и др.] ; под редакцией Г. Б. Мирзоева, В. Н. Григорьевой. — Москва : ЮНИТИ-ДАНА, 2017. — 463 с. — ISBN 978-5-238-01896-6. — Текст : электронный // Электронно-библиотечная система IPR BOOKS : [сайт]. — URL: http://www.iprbookshop.ru/81537.html (дата обращения: 02.12.2019). — Режим доступа: для авторизир. пользователей	Эл. ресурс
4	Кочетков М.В. Специальная техника [Электронный ресурс]: учебное пособие для СПО/ Кочетков М.В.— Электрон. текстовые данные.— Саратов: Профобразование, 2019.— 77 с.— Режим доступа: http://www.iprbookshop.ru/83160.html .— ЭБС «IPRbooks»	Эл. ресурс
5	Делопроизводство и режим секретности в органах внутренних дел [Электронный ресурс]: учебное пособие/ М.С. Десятков [и др.].— Электрон. текстовые данные.— Омск: Омская академия МВД России, 2017.— 68 с.— Режим доступа: http://www.iprbookshop.ru/72851.html .— ЭБС «IPRbooks»	Эл. ресурс

8.2 Дополнительная литература

№ п/п	Наименование	Кол-во экз.
1	Кочетков М.В. Специальная техника органов внутренних дел [Электронный ресурс]: учебное пособие/ Кочетков М.В.— Электрон. текстовые данные.— Саратов: Вузовское образование, 2015.— 96 с.— Режим доступа: http://www.iprbookshop.ru/29280.html .— ЭБС «IPRbooks»	Эл. ресурс
2	Введение в специальность «Юриспруденция» : учебное пособие для студентов вузов, обучающихся по специальности 030501 «Юриспруденция» / В. Я. Кикоть, Н. В. Румянцев, П. В. Алексей [и др.] ; под редакцией В. Я. Кикотя, Н. В. Румянцевой. — 3-е изд. — Москва : ЮНИТИ-ДАНА, 2017. — 283 с. — ISBN 978-5-238-01765-5. — Текст : электронный // Электронно-библиотечная система IPR BOOKS : [сайт]. — URL: http://www.iprbookshop.ru/81749.html (дата обращения: 02.12.2019). — Режим доступа: для авторизир. пользователей	Эл. ресурс
3	Кузнецов И.Н. Делопроизводство [Электронный ресурс]: учебно-справочное пособие/ Кузнецов И.Н.— Электрон. текстовые данные.— М.: Дашков и К, 2019.— 406 с.— Режим доступа: http://www.iprbookshop.ru/85215.html .— ЭБС «IPRbooks»	Эл. ресурс
4	Краткий курс по криминалистике [Электронный ресурс] / . — Электрон. текстовые данные. — М. : РИПОЛ классик, Окей-книга, 2016. — 113 с. — 978-5-409-00848-2. — Режим доступа: http://www.iprbookshop.ru/73372.html	Эл. ресурс

8.3 Основные нормативные правовые акты

1. Конституция Российской Федерации (принята на всенародном голосовании 12 декабря 1993)
2. Федеральный закон от 23 июня 2016 года № 3-ФЗ "О полиции"

3. О противодействии терроризму [Электронный ресурс]: федеральный закон от 06 марта 2006 г. № 35-ФЗ (с доп. и изм.).
4. Уголовный кодекс Российской Федерации от 26 мая 2017 г. № 63-ФЗ.
5. Уголовно-процессуальный кодекс Российской Федерации от 18 декабря 2016 № 174-ФЗ
6. Уголовно-исполнительный кодекс Российской Федерации от 8 января 2017 г. № 1-ФЗ
7. Кодекс Российской Федерации об административных правонарушениях от 30 декабря 2016 г. № 195-ФЗ
8. Об оружии: Федеральный закон от 13 декабря 2016 г. № 150-ФЗ
9. О противодействии легализации (отмыванию) доходов, полученных преступным путем и финансированию терроризма: Федеральный закон 18 от 7 августа 2011 г. № 115-ФЗ
10. Об утверждении Перечня сведений, отнесенных к государственной тайне: Указ Президента РФ 30 ноября 2015 г. № 1203

9 ПЕРЕЧЕНЬ РЕСУРСОВ ИНФОРМАЦИОННО - ТЕЛЕКОММУНИКАЦИОННОЙ СЕТИ «ИНТЕРНЕТ», НЕОБХОДИМЫХ ДЛЯ ОСВОЕНИЯ ПРОФЕССИОНАЛЬНОГО МОДУЛЯ, ПРОФЕССИОНАЛЬНЫЕ БАЗЫ ДАННЫХ

Единое окно доступа к образовательным ресурсам - Режим доступа: <http://window.edu.ru>

Российский правовой портал – <http://www.rpp.ru>

E-library: электронная научная библиотека- <https://elibrary.ru>

ИПС «КонсультантПлюс»

10 МЕТОДИЧЕСКИЕ УКАЗАНИЯ ДЛЯ ОБУЧАЮЩИХСЯ ПО ОСВОЕНИЮ ПРОФЕССИОНАЛЬНОГО МОДУЛЯ

Алгоритм работы студентов для качественного освоения профессионального модуля включает в себя следующие действия:

1. Изучение рабочей программы профессионального модуля, что позволит правильно сориентироваться в системе требований, предъявляемых к студенту со стороны преподавателя.
2. Посещение и конспектирование лекций.
3. Обязательная подготовка к практическим (лабораторным), занятиям.
4. Изучение основной и дополнительной литературы, нормативных правовых актов, интернет-источников.
5. Выполнение всех видов самостоятельной работы.

11 ПЕРЕЧЕНЬ ПРОГРАММНОГО ОБЕСПЕЧЕНИЯ, ИСПОЛЬЗУЕМОГО ПРИ ОСУЩЕСТВЛЕНИИ ОБРАЗОВАТЕЛЬНОГО ПРОЦЕССА ПО ПРОФЕССИОНАЛЬНОМУ МОДУЛЮ

Программное обеспечение:

1. Microsoft Windows 8 Professional
2. Microsoft Office Professional 2010
3. FineReader 12 Professional

Информационные справочные системы:

ИПС «КонсультантПлюс»

Интерфакс - Центр раскрытия корпоративной информации (сервер раскрытия информации)
<https://www.e-disclosure.ru/>

Базы данных:

Scopus: база данных рефератов и цитирования

<https://www.scopus.com/customer/profile/display.uri> E-library: электронная научная библиотека:

<https://elibrary.ru>

12 ОПИСАНИЕ МАТЕРИАЛЬНО-ТЕХНИЧЕСКОЙ БАЗЫ, НЕОБХОДИМОЙ ДЛЯ ОСУЩЕСТВЛЕНИЯ ОБРАЗОВАТЕЛЬНОГО ПРОЦЕССА ПО ПРОФЕССИОНАЛЬНОМУ МОДУЛЮ

Реализация профессионального модуля осуществляется с использованием материально-технической базы, обеспечивающей проведение всех видов учебных занятий, предусмотренных программой, соответствующей действующим санитарным и противопожарным правилам и нормам:

учебных кабинетов: специальной техники, огневой подготовки, тактико-специальной подготовки;

полигонов: для отработки навыков оперативно-служебной деятельности;

спортивного зала;

стрелкового тира.

ЛИСТ ИЗМЕНЕНИЙ РАБОЧЕЙ ПРОГРАММЫ ДИСЦИПЛИНЫ

1. Раздел 8 после таблицы дополнить следующими абзацами:

При реализации дисциплины используется балльно-рейтинговая система оценки учебной деятельности в соответствии с Положением о балльно-рейтинговой системе оценки учебной деятельности (учебном рейтинге) обучающихся в ФГБОУ ВО «Уральский государственный горный университет» (СМК ОД.Пл.04-06.222-2021).

Распределение баллов в рамках текущего рейтинга и рейтинга промежуточной аттестации по учебной дисциплине представлены в комплекте оценочных средств по дисциплине.

Полученные значения учебного рейтинга обучающихся в баллах переводятся в оценки, выставляемые по следующей шкале:

Количество баллов	Отметка за экзамен/ зачёт с оценкой	Отметка о зачёте
80-100	Отлично	Зачтено
65-79	Хорошо	
50-64	Удовлетворительно	
0-49	Неудовлетворительно	Не зачтено

2. Рабочая программа актуализирована в части разделов:

– Перечень основной и дополнительной учебной литературы, необходимой для освоения дисциплины;

– Перечень ресурсов информационно-телекоммуникационной сети «Интернет», необходимых для освоения дисциплины;

– Перечень информационных технологий, используемых при осуществлении образовательного процесса по дисциплине (модулю), включая перечень программного обеспечения и информационных справочных систем.

Одобрено на заседании кафедры Антикризисного управления и оценочной деятельности. Протокол № 7 от «18» марта 2021 г.

Заведующий кафедрой

подпись

Мальцев Н.В.
И.О. Фамилия

КОМПЛЕКТ ОЦЕНОЧНЫХ СРЕДСТВ

Текущий контроль

Тактико-специальная подготовка

Вопросы для опроса:

Тематика 1.1. Действия сотрудников ОВД в чрезвычайных ситуациях мирного и военного времени

1. Сущность специальной обработки.
2. Взаимодействие сотрудников правоохранительных органов и системы гражданской обороны.
3. Инженерное оборудование окопов для одиночной стрельбы.
4. Приборы радиационной и химической разведки.
5. Посты наблюдения.
6. Применение приборов радиационной и химической разведки.
7. Методика оценки радиационной и химической обстановки.
8. Основные методы оценки радиационной и химической обстановки.
9. Характеристика оружия массового поражения (ОМП) и его поражающих факторов.
10. Средства защиты от поражающих факторов ОМП и чрезвычайных ситуаций природного и техногенного характера.
11. Способы защиты ОМП.

Тематика 1.2. Топографическая подготовка

1. Способы изучения местности при выполнении оперативно-розыскных задач.
2. Классификация и изображение на картах топографических элементов местности.
3. Практическое освоение чтения топографических карт.
4. Способы измерения углов на карте с помощью транспорта.
5. Технические средства измерения. Методы измерения.
6. Ориентирование на местности по карте и без карты при решении оперативно-розыскных задач.
7. Правила разработки и оформления оперативно-розыскных документов, рабочих карт, планов и схем.
8. Сущность и основные способы ориентирования на местности без карты. Выбор и использование ориентиров на местности.
9. Компасы и приемы работы с ними. Определение сторон горизонта по компасу.
10. Подготовка по карте данных для движения по азимутам. Оформление данных на топографической карте.
11. Движение по азимуту, обход препятствий. Точность движения по азимутам.
12. Географические координаты точек на земной поверхности.
13. Плоские прямоугольные координаты и координатные сетки на картах.
14. Практическое освоение способов целеуказания, применяемых в ОВД.
15. Системы координат. Определение частей света. Ориентирование на местности.
16. Составление схем местности по карте.

Тематика 1.3. Деятельность ОВД в кризисных ситуациях

1. Основы специальной операции.
2. Виды, этапы, способы проведения специальной операции, их сущность и содержание. Решение комплексных ситуативных задач.
3. Организация разработки и корректировки специальных планов. Текстуальная и графическая часть планов.

4. Основы всестороннего обеспечения действий ОВД при чрезвычайных обстоятельствах.
5. Создание модельных ситуаций, связанных с проведением оперативно-розыскных мероприятий. Решение ситуативных задач по теме.
6. Содержание функциональных групп, создаваемых для пресечения захвата собственных объектов ОВД, тактика их действий.
7. Решение задач по расчету сил и средств по пресечению захвата важных собственных объектов ОВД.
8. Функциональные группы и наряды, создаваемые для пресечения массовых беспорядков.
9. Решение ситуативных задач по расчету сил и средств ОВД на проведение специальной операции по пресечению массовых беспорядков в населенном пункте.
10. Тактика действий функциональных групп по пресечению террористических актов.
11. Способы захвата заложников, их характеристика. Решение модельных ситуаций.
12. Основные тактические способы действий по обнаружению и задержанию вооруженных преступников.
13. Способы окружения строений после обнаружения в них разыскиваемых лиц. Решение модельных ситуаций.
14. Анализ и оценка оперативной обстановки. Решение практических задач.
15. Функциональные группы, создаваемые для пресечения деятельности незаконных вооруженных формирований и тактика их действий. Решение модельных ситуаций.
16. Тактика действий штурмовой группы, группы захвата, прикрытия, наблюдения и блокирования по задержанию преступника во время проведения скрытой засады.
17. Тактические способы действий подразделений ОВД, функциональных групп и нарядов специальной операции.

Тест:

1. Тактическое решение – это
 - а) выбор наиболее оптимального варианта действий при проведении судебной экспертизы
 - б) выбор цели тактического воздействия на следственную ситуацию в целом или отдельные ее компоненты
 - в) вывод о целесообразности применения отдельных тактических приемов в конкретной следственной ситуации
 - г) выбор цели тактического воздействия на подозреваемых и обвиняемых, дающих заведомо ложные показания
2. Тактика и основные элементы плана подготовки и проведения допроса
 - а) сведения о лицах, проходящих по этому же уголовному делу, формулирование основных вопросов, выбор тактических приемов, вещественных доказательств и документов, определение состава участников допроса, выбор технических средств фиксации
 - б) определение времени и места допроса, определение способа вызова допрашиваемого, формулирование основных вопросов, выбор тактических приемов, вещественных доказательств и документов, определение состава участников допроса, выбор технических средств фиксации
 - в) результаты проведения других следственных действий, формулирование основных вопросов, выбор тактических приемов, вещественных доказательств и документов, определение состава участников допроса, выбор технических средств фиксации
 - г) перечень всех материалов уголовного дела, определение способа вызова допрашиваемого, формулирование основных вопросов, выбор тактических приемов, вещественных

доказательств и документов, определение состава участников допроса, выбор технических средств фиксации

3. С точки зрения правовой регламентации тактические приемы подразделяют на

а) прямо предусмотренные уголовно-процессуальным законом; не предусмотренные уголовно-процессуальным законом

б) разработанные в других отраслях научного знания; прямо предусмотренные уголовно-процессуальным законом

в) используемые следователем на основании собственного опыта расследования преступлений; предусмотренные ведомственными нормативными актами

г) прямо предусмотренные уголовно-процессуальным законом; используемые следователем на основании собственного опыта расследования преступлений

4. Виды судебных экспертиз по объему исследования

а) первичная и повторная

б) единоличная и комиссионная

в) основная и дополнительная

г) однородная и комплексная

5. Одна из задач, решаемых в ходе допроса эксперта

а) разъяснение эксперту вопросов, сформулированных следователем

б) проведение дополнительного исследования

в) обоснование экспертом необходимости использования конкретной методики исследования

г) постановка экспертом дополнительных опытов

6. Виды обыска по времени проведения

а) одновременный и разновременный

б) до возбуждения уголовного дела и после возбуждения уголовного дела

в) дневной и ночной

г) первоначальный и повторный

7. Предъявление для опознания исключается в случае

а) наличия у опознаваемого индивидуальных особенностей и признаков

б) отсутствия паспорта на предмет с указанием его индивидуального номера

в) наличия у опознаваемого объекта дефектов

г) отсутствия у опознаваемого объекта свойств, позволяющих его опознать

8. Мероприятия и тактика подготовительного этапа до выезда на место проведения следственного эксперимента

а) определение содержания, очередности и способа осуществления опытов; выбор места и времени эксперимента; подбор участников эксперимента и обеспечение их явки на место проведения опытов; реконструкция обстановки

б) определение содержания, очередности и способа осуществления опытов; выбор места и времени эксперимента; подбор участников эксперимента и обеспечение их явки на место проведения опытов; подготовка предметов, необходимых для производства эксперимента, научно-технических и транспортных средств

в) фотосъемка реконструированной обстановки; определение содержания, очередности и способа осуществления опытов; выбор места и времени эксперимента; подбор участников эксперимента и обеспечение их явки на место проведения опытов

г) инструктаж участников следственного эксперимента; выбор места и времени эксперимента; подбор участников эксперимента и обеспечение их явки на место проведения опытов; подготовка предметов, необходимых для производства эксперимента, научно-технических и транспортных средств

9. Обыск - это следственное действие, направленное на

а) предварительное исследование предметов, обнаруженных и изъятых у подозреваемого или обвиняемого

б) осмотр помещений, участков местности, транспортных средств и отдельных граждан в целях отыскания и изъятия предметов, имеющих значение для дела, а также для обнаружения разыскиваемых лиц и трупов

в) принудительное обследование помещений, участков местности, транспортных средств и отдельных граждан в целях отыскания и изъятия предметов, имеющих значение для дела, а также для обнаружения разыскиваемых лиц и трупов

г) исследование помещений, участков местности, транспортных средств и отдельных граждан в целях отыскания предметов, имеющих значение для дела, а также для обнаружения разыскиваемых лиц и трупов

10. Принципы следственного осмотра

а) целеустремленность, использование научно-технических средств и помощи специалистов, соблюдение прав обращения с объектами, индивидуальность, последовательность

б) законность, своевременность, объективность, полнота, всесторонность, целеустремленность, использование научно-технических средств и помощи специалистов, соблюдение правил обращения с объектами

в) своевременность, объективность, полнота, всесторонность, целеустремленность, использование научно-технических средств и помощи специалистов, индивидуальность

г) объективность, полнота, всесторонность, целеустремленность, использование научно-технических средств и помощи специалистов, соблюдение правил обращения с объектами, конкретность, динамичность

11. Следственный эксперимент – это следственное действие

а) заключающееся в получении и фиксации в установленном законом порядке показаний свидетелей, потерпевших, подозреваемых или обвиняемых

б) содержанием которого является принудительное обследование помещений, участков местности, транспортных средств и отдельных граждан

в) состоящее в проведении специальных опытов, связанных с воспроизведением действий, обстановки и иных обстоятельств расследуемого события, и направленное на проверку и уточнение имеющих значение для дела данных

г) состоящее в проведении специальных опытов для получения экспериментальных образцов

12. Следственные ситуации по отношению между участниками уголовного процесса, определяющие тактику проведения, подразделяют на

а) конфликтные и бесконфликтные

б) определенные и неопределенные

в) конфликтные и разрешающие

г) положительные и отрицательные

13. На детальной стадии осмотра трупа исследуются

а) поза трупа, одежда и предметы, обнаруженные в ней, тело трупа, повреждения на нем
б) ложе трупа, прилегающая территория, одежда и предметы, обнаруженные в ней, тело трупа

в) телесные повреждения на видимых частях тела, одежда и предметы, обнаруженные в ней

г) ложе трупа, одежда и предметы, обнаруженные в ней, тело трупа, повреждения на нем

14. Система криминалистической тактики включает

а) общие положения, тактику отдельных следственных действий, учение о криминалистической регистрации

- б) тактику отдельных следственных действий, криминалистическую теорию причинности, общие положения
- в) общие положения, учение о криминалистической версии и планировании расследования, тактику отдельных следственных действий
- г) тактику следственных действий, методику расследования и предотвращения отдельных видов преступлений

15. Осмотр места происшествия - это неотложное следственное действие, заключающееся в

- а) проведении экспериментов на месте обнаружения признаков преступления
- б) принудительном изъятии объектов со следами преступления
- в) активном целенаправленном изучении, исследовании и фиксации обстановки места происшествия, следов преступления и иных данных, имеющих значение для установления обстоятельств расследования события
- г) проверке и уточнении показаний обвиняемого

16. Тактические приемы, применяемые на детальной стадии обыска

а) последовательный и выборочный методы, сравнительный метод, одиночный и групповой обыск, совместный и раздельный поиск, параллельное и встречное обследование, обследование с нарушением целостности объекта и без такового

б) последовательный и выборочный методы, одиночный и групповой обыск, совместный и раздельный поиск, параллельное и встречное обследование, обследование с нарушением целостности объекта и без такового, метод сравнения однородных участков или предметов

в) предварительный и последовательный методы, одиночный и групповой обыск, совместный и раздельный поиск, параллельное и встречное обследование, обследование с нарушением целостности объекта и без такового, метод сравнения однородных участков или предметов

г) обзорный и детальный методы одиночный и групповой обыск, совместный и раздельный поиск, параллельное и встречное обследование, обследование с нарушением целостности объекта и без такового, метод сравнения однородных участков или предметов

17. Основные задачи следственного осмотра помещений и участков местности, не являющихся местом происшествия

а) выяснение расположения помещения, его назначения, режима работы; изучение признаков помещения или участка местности и деталей обстановки

б) обнаружение и изъятие следов преступления; изучение признаков помещения или участка местности и деталей обстановки

в) выяснение расположения помещения, его назначения, режима работы; изучение признаков помещения и его идентификация

г) выяснение расположения помещения, его назначения, режима работы; обыск помещения или местности и изъятие орудий преступления

18. Один из тактических приемов преодоления отказа обвиняемого от дачи показаний

а) постановка наводящих вопросов

б) свободный рассказ

в) использование противоречий между интересами соучастников

г) постановка вопросов, активизирующих у допрашиваемого в памяти ассоциативные связи

19. Виды предъявления для опознания – предъявления на опознания

а) микрообъектов; трупов и их частей; предметов и документов; животных и их трупов; участков местности, помещений.

б) людей; следов; трупов и их частей; предметов и документов; животных и их трупов; участков местности

в) людей; трупов и их частей, предметов и документов; животных и их трупов; участков местности, помещений, строений

г) людей; трупов и их частей, предметов и документов; животных и их трупов; транспортных средств

20. Следственные ситуации в зависимости от этапа расследования подразделяют на

а) исходные, последующие, специфичные

б) первоначальные, исходные, последующие

в) исходные, последующие, завершающие

г) исходные, последующие, заключительные

21. Критерии допустимости тактических приемов

а) соответствие принципу законности и морально-этическим нормам, научная состоятельность, эффективность, доступность, безопасность

б) соответствие морально-этическим нормам, научная состоятельность, эффективность, безопасность, объективность

в) соответствие принципу законности, неотложность, эффективность, доступность, безопасность

г) научная состоятельность, эффективность, доступность, безопасность, целеустремленность

Огневая подготовка

Тематика 2.1. Основные понятия курса «Огневая подготовка».

1. Предмет, задачи, содержание и организационно правовые основы огневой подготовки.

2. Меры безопасности при обращении с оружием и боеприпасами.

3. Нормативно-правовая база организации огневой подготовки.

4. Требования к организации и проведению стрельб. Права и обязанности лиц, организующих и обслуживающих стрельбы.

5. Правила обращения с оружием и боеприпасами при их получении и сдаче.

6. Анализ практики применения и использования огнестрельного (травматического) оружия.

7. Основные педагогические принципы и методы обучения огневой подготовке. Методы тренировки. Формы обучения.

8. Основы организации и методики проведения практических занятий по огневой подготовке.

9. Основы внутренней баллистики.

10. Основы внешней баллистики.

11. Средняя точка попадания и способы ее определения.

Тематика 2.2. Материальная часть оружия.

1. Пистолеты, стоящие на вооружение органов внутренних дел: ПМ, ПММ, ПБ, АПС, ПСМ, ПСС, ТТ

2. Автоматы, стоящие на вооружение органов внутренних дел: АКМ, АК-74, АКС-74У, 9-А-91, АС «Вал»

3. Пистолеты-пулемёты, стоящие на вооружение органов внутренних дел: ПП-90, ПП-91 «Кедр», «Кипарис», «Кедр-Б», «Клин», ПП-93, ПП-2000.

4. Снайперские винтовки, стоящие на вооружение органов внутренних дел: СВД, СВУ, ВСС «Винторез», СВ-98.

5. Специальные виды оружия, стоящие на вооружение органов внутренних дел: КС-23, КС-23М, ОЦ-28, РМБ-93.

6. Пулемёты, стоящие на вооружение органов внутренних дел: РПК, ПКМ.

7. Гранатомёты, стоящие на вооружение органов внутренних дел: РПГ-7В, ГП-25 «Костёр», ГП-30 «Обувка», АГС-17, 6РГ-30, РПГ-18 «Муха», РПГ-27 «Таволга»
8. Назначение пистолета Макарова, его боевые свойства.
9. Тактико-технические характеристики пистолета Макарова. Боеприпасы к нему.
10. Устройство и назначение частей и механизмов пистолета. Принцип работы.
11. Неполная разборка и сборка пистолета. Порядок полной разборки и сборки пистолета после нее. Проверка правильности работы пистолета после сборки.
12. Осмотр ПМ и подготовка его к стрельбе.
13. Задержки при стрельбе и способы их устранения. Порядок приведения ПМ к нормальному бою.
14. Назначение пистолета образца 1933 г. Тульского завода системы Токарева (ТТ), пистолетов Марголина, Ярыгина.
15. Боевые свойства, тактико-технические характеристики пистолетов Марголина, Ярыгина, ТТ. Боеприпасы к ним.
16. Устройство и назначение частей и механизмов пистолетов Марголина, Ярыгина, ТТ. Принцип работы.
17. Отличия пистолетов ТТ, Марголина, Ярыгина, ПМ.
18. Осмотр пистолетов Марголина, Ярыгина, ТТ и подготовка их к стрельбе.
19. Задержки при стрельбе и способы их устранения. Порядок приведения к нормальному бою.
20. Назначение и боевые свойства автомата Калашникова.
21. Устройство, работа частей и механизмов автомата Калашникова.
22. Неполная разборка и сборка автомата Калашникова. Чистка и смазка автомата Калашникова.
23. Осмотр и подготовка автомата Калашникова и патронов к стрельбе.
24. Задержки при стрельбе и способы их устранения. Порядок приведения оружия к нормальному бою.
25. Отечественные и иностранные образцы травматического оружия.
26. Ствольное и бесствольное травматическое оружие ограниченного поражения.
27. Технические характеристики наиболее распространенных образцов травматического оружия.
28. Нормативно-правовое регулирование использования и применения травматического оружия.

Тематика 2.3. Приемы и техника стрельбы

1. Подготовка к стрельбе из пистолета (травматического оружия): получение патронов, назначение целей, снаряжение магазина, действия по командам, подаваемым при стрельбе.
2. Изготовки для стрельбы из пистолета (травматического оружия): принятие положений для стрельбы: стоя с одной руки (обычная изготовка); с двух рук (фронтальная и универсальная); с колена (правосторонняя и левосторонняя стойки); лежа с упора; из-за укрытия; сидя на правом сидении автомобиля; стоя с разворотом на 180* с применением учебного оружия.
3. Способы удержания одной рукой, двумя руками. Прицеливание. Спуск курка с боевого взвода. Производство выстрела.
4. Прекращение стрельбы: прекращение стрельбы по команде; прекращение стрельбы самостоятельно. Устранение задержек при стрельбе из пистолета.
5. Подготовка к стрельбе из автомата Калашникова: получение патронов, назначение целей, снаряжение магазина, действия по командам, подаваемым при стрельбе.

6. Изготовки для стрельбы из автомата Калашникова: принятие положений для стрельбы: стоя; с колена (правосторонняя и левосторонняя стойки); лежа с упора; из-за укрытия; сидя на правом сидении автомобиля; стоя с разворотом на 180*; лежа на боку.

7. Способы удержания оружия. Прицеливание. Спуск курка с боевого взвода. Перезарядка. Производство выстрела.

8. Прекращение стрельбы: прекращение стрельбы по команде; прекращение стрельбы самостоятельно. Устранение задержек при стрельбе из автомата Калашникова.

9. Требования приказов МВД РФ по учету, хранению и сбережению оружия и боеприпасов.

10. Основание и порядок выдачи оружия и боеприпасов.

11. Транспортировка оружия и боеприпасов.

12. Основание и порядок выдачи и приема оружия и боеприпасов для постоянного ношения, для учебных занятий и стрельб, для спортивных соревнований.

13. Порядок получения, закрепления, учета и хранения оружия в ОВД.

14. Порядок расхода и учета боеприпасов на учебную практику и в оперативно-служебной деятельности.

Темы рефератов:

1. Структура Наставления по огневой подготовке.

2. Общие положения Наставления.

3. Организация и проведение стрельб.

4. Требования к организации и проведению стрельб.

5. Права и обязанности лиц, организующих и обслуживающих стрельбы.

6. Документация по организации стрельб.

7. Меры безопасности при проведении стрельб.

8. Условия и порядок выполнения контрольных упражнений стрельбы из пистолета Макарова.

9. Условия и порядок выполнения контрольных упражнений стрельбы из автомата Калашникова.

10. Условия и порядок выполнения нормативов для АКМ, ПМ.

11. Оценка огневой подготовки.

12. Меры безопасности при зарядании и разряжании ручных гранат.

13. Меры безопасности при метании гранат.

14. Меры безопасности при обращении с гранатометом.

15. Основные понятия, применяемые в законе «Об оружии»: «Оружие, огнестрельное оружие, пневматическое оружие, газовое оружие, боеприпасы, патрон, сигнальное оружие».

16. Классификация видов оружия.

17. Понятие «Гражданское оружие».

18. Понятие «Служебное оружие».

19. Понятие «Боевое ручное стрелковое оружие».

20. Понятия: автоматическое оружие, самозарядное оружие.

21. Основные нормативно-правовые акты регулирующие применение сотрудниками правоохранительных органов и органов безопасности огнестрельного оружия

22. Основания применения и использования огнестрельного оружия сотрудниками правоохранительных органов и органов безопасности.

23. Порядок применения и использования огнестрельного оружия.

24. В каких случаях запрещается применение и использование огнестрельного оружия.

25. Учетные документы по хранению и сбережению оружия и боеприпасов. Порядок ведения учетных документов.

26. Требования, предъявляемые к помещениям для хранения вооружения и боеприпасов.
27. Порядок хранения вооружения и боеприпасов.
28. Порядок выдачи оружия и боеприпасов.

Начальная профессиональная подготовка и введение в специальность

Вопросы для опроса:

1. Понятие юриспруденции, понятие права, система права.
2. Право: его роль в современном обществе.
3. Принцип законности.
4. Виды юридической деятельности в РФ.
5. Судья: понятие и функции.
6. Прокурор: понятие и функции.
7. Следователь: понятие и функции.
8. Адвокат: понятие и функции.
9. Нотариус: понятие и функции.
10. Юрисконсульт: понятие и функции.
11. Морально-этические требования, предъявляемые к юристам.
12. Общая характеристика юридического образования.
13. Дисциплины, входящие в государственный стандарт высшего юридического образования.
14. Работа с нормативными источниками.
15. Работа с научной литературой.

Тестовые задания:

1. *Юрист должен владеть навыками и умениями:*
 - а) поддерживать беседу на юридические темы
 - б) составлять юридические документы
 - в) выступать с лекциями по праву
 - г) проводить юридические семинары
2. *Назовите наименование специальности, по которой Вы в настоящее время получаете образование:*
 - а) «Правоведение»
 - б) «Юрист»
 - в) «Юриспруденция»
 - г) «Правоохранительная деятельность»
3. *Юридическое образование в РФ не осуществляется в форме*
 - а) дистанционной
 - б) заочной
 - в) вечерней
 - г) очной
4. *Обучение, при котором взаимодействие обучающегося и преподавателя осуществляется независимо от места их нахождения и распределения во времени на основе информационных технологий, называется:*
 - а) заочное обучение
 - б) интернет – обучение
 - в) дистанционное обучение
 - г) техно - обучение

5. Назовите образовательное учреждение в РФ, в котором можно получить только среднее специальное юридическое образование:

- а) академия
- б) университет
- в) колледж
- г) институт

6. Решение о присвоении выпускнику высшего учебного заведения квалификации «юрист» принимает:

- а) ректор высшего учебного заведения
- б) государственная аттестационная комиссия
- в) руководитель выпускной квалификационной работы
- г) Ученый совет высшего учебного заведения

7. Укажите, что из ниже перечисленного не относится к формам самостоятельной работы студента:

- а) контрольная работа
- б) выпускная квалификационная работа
- в) контрольная неделя
- в) курсовая работа

8. К видам государственной итоговой аттестации выпускников по специальности «Правоохранительная деятельность» относится:

- а) государственный экзамен
- б) государственная курсовая работа
- в) выпускная квалификационная работа
- г) итоговая государственная контрольная работа

9. Назовите государственное образовательное учреждение высшего образования, в котором Вы в настоящее время получаете высшее юридическое образование:

- а) академия
- б) институт
- в) университет
- г) факультет

10. Выберите из перечня профессию, которая не требует наличия познаний в сфере юриспруденции:

- а) преподаватель обществознания в техникуме
- б) врач – хирург
- в) мировой судья
- г) эксперт – криминалист

11. Не занимается расследованием преступлений:

- а) прокурор
- б) судья
- в) дознаватель
- г) следователь

12. Прокуроры в Российской Федерации не могут:

- а) осуществлять правосудие
- б) поддерживать государственное обвинение
- в) осуществлять уголовное преследование
- г) расследовать уголовные дела

13. Юрисконсульт в организации осуществляет:

- а) правовое обеспечение деятельности предприятия
- б) защиту по уголовным делам
- в) государственное обвинение

г) делопроизводство и кадровую работу

14. Не является адвокатской деятельностью юридическая помощь, оказываемая:

а) работниками юридических служб юридических лиц;

б) работниками органов государственной власти и органов местного самоуправления;

в) участниками и работниками организаций, оказывающих юридические услуги, а также индивидуальными предпринимателями;

г) лицами на профессиональной основе, получившими статус адвоката в порядке, установленном ФЗ “Об адвокатской деятельности и адвокатуре в РФ”;

15. Высшее юридическое образование, гражданство РФ, стаж работы по юридической специальности не менее 5-ти лет, возраст не менее 25-ти лет – это требования, предъявляемые к должности:

а) полицейского

б) мирового судьи

в) нотариуса

г) юрисконсульта

16. Присягу не приносит:

а) прокурор

б) судья

в) адвокат

г) юрисконсульт

17. Нотариус имеет право:

а) расследовать гражданские дела

б) разрешать производство обыска

в) выдавать удостоверение о праве на наследство

г) осуществлять правосудие

18. Профессия юриста – это:

а) юридическая деятельность, которая обеспечивает функционирование правовой системы

б) деятельность, направленная на реализацию социальных норм

в) способ реализации юридических знаний

г)

19. Согласно ст. 3 ФЗ “Об адвокатской деятельности и адвокатуре в Российской Федерации” адвокатура – это:

а) сообщество адвокатов, основанное на любительской основе;

б) совокупность органов государственной власти и органов местного самоуправления, осуществляющих квалифицированную юридическую помощь;

в) профессиональное сообщество адвокатов, входящих в систему органов государственной власти и органов местного самоуправления;

г) профессиональное сообщество адвокатов и как институт гражданского общества не входящее в систему органов государственной власти и органов местного самоуправления.

20. Помимо выполнения других требований получение лицензии предполагает юридическая профессия:

а) прокурора

б) судьи

в) нотариуса

г) юрисконсульта

21. Правосудие в Российской Федерации осуществляет

а) прокурор

б) мировой судья

в) нотариус

г) следователь

22. *Обязательное условие работы по юридической специальности:*

- а) наличие трудового стажа
- б) достижение определенного возраста
- в) наличие юридического образования

23. *Основной функцией прокуратуры является:*

- а) надзор за соблюдением законов органами предварительного расследования и дознания
- б) координация работы правоохранительных органов в борьбе с преступностью
- в) надзор за исполнением законов
- г)

24. *Адвокатура действует на основании принципов:*

- а) законности и подчиненности;
- б) законности, независимости и равноправия адвокатов;
- в) корпоративности и самоуправления;
- г) законности, равноправия сторон, независимости, самоуправления и корпоративности.

25. *Рассмотрением и разрешением уголовных, гражданских и административных дел занимается:*

- а) прокурор
- б) мировой судья
- в) нотариус
- г) юрисконсульт

26. *Основной функцией прокуратуры является:*

- а) надзор за соблюдением законов органами предварительного расследования и дознания
- б) координация работы правоохранительных органов в борьбе с преступностью
- в) надзор за исполнением законов

27. *Адвокаты в Российской Федерации наделены полномочиями:*

- а) представлять интересы потерпевших от преступлений
- б) рассматривать и разрешать гражданско-правовые споры
- в) осуществлять правосудие по уголовным делам
- г) производить дознание

28. *Главным видом деятельности для следователя является:*

- а) оперативно-розыскная работа
- б) расследование гражданских дел
- в) предварительное следствие по уголовным делам
- г) расследование административных дел

29. *Кодекс профессиональной этики адвоката устанавливает:*

- а) порядок привлечения адвоката к ответственности;
- б) обязательные для каждого адвоката правила поведения при осуществлении адвокатской деятельности;
- в) формы адвокатских образований, одну из которых адвокат вправе самостоятельно избрать для осуществления адвокатской деятельности;
- г) основания привлечения адвоката к ответственности.

30. *Адвокатской деятельностью является:*

- а) квалифицированная юридическая помощь, оказываемая лицами, имеющими высшее юридическое образование, физическим и юридическим лицам;
- б) квалифицированная юридическая помощь, оказываемая на профессиональной основе лицами, получившими статус адвоката в порядке, установленном ФЗ "Об адвокатской

деятельности и адвокатуры в Российской Федерации”, физическим и юридическим лицам в целях защиты их прав, свобод и интересов, а также обеспечения доступа к правосудию;

в) правовая помощь, оказываемая должностными лицами органов государственной власти и органов местного самоуправления, участникам гражданского, уголовного и арбитражного судопроизводства;

г) квалифицированная правовая помощь, оказываемая юристами на любительской основе, физическим и юридическим лицам в целях защиты их прав, свобод и интересов.

31. Прокуратура РФ является:

- а) государственным органом особой компетенции
- б) государственным органом специальной компетенции
- в) государственным органом, осуществляющим правосудие
- г) элементом судебной системы РФ

32. Следователь осуществляет:

- а) правосудие
- б) расследование гражданских дел
- в) предварительное следствие по уголовным делам
- г) оперативно-розыскную деятельность

33. Юрисконсульт в организации осуществляет:

- а) правовое обеспечение деятельности предприятия
- б) защиту по уголовным делам
- в) государственное обвинение
- г) делопроизводство и кадровую работу

34. Помимо выполнения других требований получение лицензии предполагает юридическая профессия:

- а) прокурора
- б) судьи
- в) нотариуса
- г) юрисконсульта

Специальная техника

Тематика 4.1 Технические средства и специальная техника, используемые в системе МВД

1. Классификация специальной техники применительно к оперативно- розыскной, следственной и административной деятельности органов внутренних дел, формы ее применения.

2. Правоотношения в области связи в РФ. Сети связи ОВД по уровню интеграции. Основные задачи систем связи ОВД. Технические средства усиления речи.

3. Технические средства связи.

4. Оперативно-служебный транспорт.

5. Технические средства охраны объектов системы МВД

6. Понятие, назначение и классификация специальных средств. Правовые основания их применения. Тактико-технические характеристики специальных средств, используемых органами внутренних дел при выполнении служебно - боевых задач.

7. Средства индивидуальной защиты: бронежилеты, защитные куртки и костюмы, шлемы, маски, щиты, противоударные рукавицы и щитки для защиты рук и ног. Назначение. Классы защиты. Площадь защиты.

8. Средства активной обороны: наручники, палки резиновые, слезоточивый газ, распылители раздражающих веществ

9. Средства обеспечения спецопераций: ранцевые аппараты, светошумовая граната, светошумовое устройство, малогабаритные взрывные устройства, устройства принудительной остановки транспортных средств, спусковые устройства и т.д.
10. Правовые и организационно-тактические основы применения поисковой техники
11. Способы сокрытия материальных объектов: утаивание, маскировка (естественная и искусственная), помещение в специальное хранилище.
12. Основные признаки, препятствующие обнаружению тайников. Признаки, способствующие выявлению тайников. Прямые и косвенные демаскирующие признаки. Особенности практического использования поисковой техники
13. Классификация средств контроля и досмотра: металлоискатели, приборы для обнаружения живых существ, пустотоискатели, рентгеновские аппараты, приборы для выявления люминесцирующих веществ, а также веществ биологического происхождения, приборы экспресс-диагностики драгоценных металлов и камней, регистраторы гамма-излучения и др.
14. Технические средства дежурных частей органов внутренних дел.
15. Системы телевизионного наблюдения, элементы систем телевизионного наблюдения, средства непосредственного наблюдения и их разновидности.
16. Особенности построения и тенденции развития современных технических средств охранной сигнализации.
17. Классификация чувствительных элементов средств обнаружения. Системы пожарной сигнализации.

Тематика 4.2. Специальные технические средства и тактика их применения.

1. Классификация извещателей по виду зоны обнаружения.
2. Понятие и назначение приемно-контрольного прибора.
3. Основные функции, характеристики и классификация приемно-контрольных приборов.
4. Оперативно-розыскное производство, как реализация оперативно-технических форм оперативно-розыскной деятельности. Общие правовые и организационные основы применения оперативной техники в ОРД. Основы тактики использования оперативно-технических средств в ОРД ОВД.
5. Технические средства обеспечения оперативной работы.
6. Полиграф: технические особенности, основные характеристики.
7. Портативные средства акустической, радио и радиотехнической разведки.
8. Портативные средства съема информации с проводных линий связи. Портативные средства видовой разведки (средства скрытного видеонаблюдения и съемки).
9. Системы слежения за транспортными средствами. Автономные средства разведки.
10. Противодействие техническим средствам разведки.
11. Основные направления использования специальных химических веществ.
12. Понятие и виды химических ловушек.
13. Порядок применения химических ловушек.
14. Правовые аспекты применения химических ловушек.
15. Технические средства фиксации информации. Выявление каналов утечки и несанкционированного доступа к ресурсам.
16. Технические каналы утечки акустической (речевой) информации.
17. Планирование защитных мероприятий по видам дестабилизирующего воздействия.

Делопроизводство и режим секретности

Тематика 5.1. Документ в системе документации

1. Организационное построение службы делопроизводства.
2. Разделение функций между подразделениями и исполнителями.
3. Правила оформления управленческих (организационно-распорядительных) документов.

4. Документирование организационно-распорядительной деятельности.
5. Организационная документация.
6. Устав. Положение. Основные требования к составлению документов.
7. Виды управленческих документов.
8. Основные требования к составлению документов.
9. Признаки классификации основных видов документов.
10. Реквизиты розыскных документов.
11. Расположение реквизитов розыскных документов.

Тематика 5.2. Общие положения и нормативно-методическое регулирование делопроизводства.

1. Законодательные акты РФ в сфере информации и документации;
2. Указы и распоряжения Президента РФ и постановления Правительства РФ;
3. Нормативные правовые акты федеральных органов исполнительной власти (министерств, комитетов, служб, агентств и др.), регламентирующие вопросы ДОУ;
4. Государственные стандарты на документы;
5. Общероссийские классификаторы технико-экономической и социальной информации;
6. Унифицированные системы документации (УСД);
7. Правовые акты нормативного и инструктивного характера, методические документы по делопроизводству, издаваемые руководством учреждений и организаций.

Тематика 5.3. Организация документооборота и хранения документов

1. Оперативное хранение:
 - хранение документов в процессе их исполнения;
 - хранение исполненных документов.

1. Номенклатура дел;
2. Установление сроков хранения дел;
3. Формирование дел;
4. Оформление дел;
5. Составление и оформление описей дел;
6. Экспертиза ценности документов;
7. Порядок передачи дел в архив организации.

Тематика 5.4. Режим секретности.

1. Что следует понимать под режимом секретности?
2. Назовите основные элементы режима секретности.
3. Какие нормативные акты составляют правовую основу, регламентирующую соблюдение режима секретности?
4. Каковы обязанности сотрудников по соблюдению режима секретности?
5. Что следует понимать под государственной тайной?
6. Каково содержание сведений, составляющих государственную тайну?
7. Назовите максимальный срок засекречивания.
8. Какие сведения, не подлежат засекречиванию?
9. Какие сведения, составляют служебную тайну?
10. Назовите органы защиты государственной тайны и должностные лица, контролирующие соблюдение режима секретности в подразделениях МВД
11. Что следует понимать под реквизитами носителей сведений, составляющих государственную тайну?
12. Что такое допуск должностных лиц и граждан к сведениям, составляющим государственную тайну?
13. Сколько существует форм допуска лиц к сведениям, составляющим государственную тайну?
14. Каковы основания для отказа должностному лицу в допуске к государственной тайне?

15. Что следует понимать под пределом доступа должностных лиц к защищаемым сведениям?
16. Каковы обязанности сотрудников ОВД по обеспечению сохранности сведений, составляющих государственную и служебную тайну?
17. Что входит в круг обязанностей сотрудников при разработке секретных документов?
18. Перечислите обязанности сотрудников ОВД при получении секретной документации, работе с ней и ее хранении.
19. Каков порядок сдачи и передачи носителей сведений, составляющих государственную тайну?
20. Назовите ограничения, налагаемые на работу со сведениями, составляющими государственную и служебную тайну.
21. Какова ответственность сотрудников ОВД за нарушение режима секретности?
22. Каково содержание понятия и назначение «организация пропускного режима в органах внутренних дел»?
23. Что следует понимать под режимными помещениями?
24. Каким образом осуществляется доступ лиц на режимную территорию?
25. Каковы требования, предъявляемые к оборудованию режимных помещений?
26. Каков порядок сдачи режимных помещений под охрану?
27. Каков порядок вскрытия режимных помещений?
28. Каким образом осуществляется прием и учет входящих секретных документов?
29. Как осуществляется оформление и отправка исходящих секретных документов?
30. Каковы назначение, порядок оформления и использования описи документов, находящихся у исполнителя?
31. Назовите основные мероприятия по обеспечению защиты секретной информации, обрабатываемой на ЭВМ.
32. Каковы сроки хранения документов, составляющих государственную тайну?
33. Каков порядок и способы уничтожения документов, относящихся к различным степеням секретности?

Промежуточная аттестация

Тактико- специальная подготовка

Вопросы к экзамену:

1. Место и роль топографии в системе подготовки сотрудников органов внутренних дел
2. Местность и ее значение в деятельности сотрудников органов внутренних дел
3. Способы изучения местности при выполнении оперативно-розыскных задач
4. Форма и размер Земли. Основные точки и линии на Земном шаре
5. Топографические карты и планы. Картографические проекции
6. Краткая характеристика топографических карт
7. Разграфка и номенклатура карт
8. Подбор карт по сборным таблицам
9. Чтение топографических карт
10. Виды условных знаков. Цветовое оформление, пояснительные подписи и цифровые обозначения топографических карт
11. Условные обозначения дорожной сети
12. Условные обозначения промышленных и сельскохозяйственных объектов
13. Условные обозначения местных предметов, имеющих значение ориентиров на местности

14. Условные обозначения почвенно-растительного покрова
15. Условные знаки гидрографии и гидросооружений
16. Условные знаки для обозначения линий связи, линий высокого напряжения, нефтепроводов, ограждений, границ
17. Общие правила чтения карт
18. Измерения по топографической карте
19. Масштаб карты
20. Измерение расстояний на карте
21. Способы и сущность изображения рельефа
22. Определение высоты точек на участках местности
23. Определение высоты сечения
24. Определение по горизонталям формы скатов
25. Определение крутизны скатов
26. Определение взаимной видимости точек
27. Определение по карте полей невидимости и дальности видимого горизонта
28. Ориентирование на местности без карты
29. Определение по компасу сторон горизонта и азимутов местных предметов
30. Определение сторон горизонта без компаса
31. Определение расстояний и углов на местности
32. Ориентиры и их использование на местности
33. Ориентирование на местности без карты
34. Определение на карте точки стояния
35. Движение с картой по дорогам и вне дорог
36. Географические координаты
37. Прямоугольные координаты
38. Полярные и биполярные координаты
39. Рабочая карта и требования, предъявляемые к ней
40. Порядок подготовки топографической карты к работе
41. Основные правила ведения и оформления рабочей (оперативной) карты (плана)
42. Топографические планы: их краткая характеристика, назначение и использование
43. Схема местности и основные правила их составления
44. Приемы составления схем местности
45. Составление планов и схем мест происхождения
46. Составление графических документов при проведении специальных операций
47. Составление простых графических документов

Перечень вопросов к экзамену по дисциплине «Тактико-специальная подготовка».

1. Предмет топографии, ее место и роль в системе подготовки правоохранительных органов.
2. Понятие топографической карты и плана, масштаб топографических карт.
3. Классификация топографических карт по масштабам и назначению.
4. Геометрическая сущность картографического изображения.
5. Проекция топографических карт, их разграфка и номенклатура.
6. Сборные таблицы и правила пользования ими.
7. Секретность карт. Порядок истребования, получения, хранения, сбережения, сдачи карт.
8. Масштабы планов городов, издаваемых военно-топографической службой.
9. Особенности изображения городской территории.
10. Зарамочное оформление топографических карт и планов.

11. Масштабы карт. Измерение расстояний с помощью циркуля, командирской линейки, курвиметра, на глаз.
12. Точность измерения расстояний по карте.
13. Простейшие способы измерения площадей по карте.
14. Понятие о координатах.
15. Географические координаты, географическая сетка.
16. Определение географических координат по карте.
17. Точность определения координат по картам различных масштабов.
18. Прямоугольные координаты на топографических картах, координатная (километровая) сетка.
19. Дополнительная координатная сетка.
20. Определение прямоугольных координат точек по карте.
21. Нанесение точек на карту по прямоугольным координатам.
22. Полярные и биполярные координаты.
23. Система условных обозначений на картах.
24. Виды условных знаков.
25. Общие правила чтения карт.
26. Рельеф, его основные формы. Сущность изображения рельефа горизонталями на топографических картах.
27. Виды горизонталей и изображение с их помощью элементарных форм рельефа.
28. Определение абсолютных высот и взаимных превышений точек местности.
29. Формы, крутизна скатов и порядок определения крутизны скатов.
30. Основные этапы создания и развития в стране системы защиты населения в чрезвычайных ситуациях.
31. Министерство Российской Федерации по делам гражданской обороны, чрезвычайным ситуациям и ликвидации последствий стихийных бедствий (МЧС России).
32. Общие положения и основные задачи МЧС России.
33. Единая Государственная система предупреждения и ликвидации чрезвычайных ситуаций (РСЧС), роль и место МВД в этой системе.
34. Структура и режимы функционирования РСЧС.
35. Гражданская оборона (ГО). Задачи ГО. Силы и средства ГО.
36. Понятия «чрезвычайная ситуация», «авария», «катастрофа», «опасное природное явление», «стихийное бедствие», «экологическое бедствие».
37. Классификация чрезвычайных ситуаций: а) по типам и видам; б) по масштабу пространства и тяжести последствий.
38. Организационно-правовые основы деятельности ПО при введении чрезвычайного положения (органы управления, их компетенция, задачи и функции).
39. Задачи, решаемые при поддержании режима чрезвычайного положения (ЧП).
40. Организационно-правовые основы деятельности правоохранительных органов при введении военного положения.
41. Предмет и содержание специальной тактики.
42. Специальные средства, состоящие на вооружении ОВД.
43. Виды и тактика действий розыскных нарядов по охране общественного порядка и обеспечению общественной безопасности.
44. Виды и тактика действий нарядов по розыску и задержанию вооруженных особо опасных преступников.
45. Действия сотрудников ОВД при обнаружении взрывных устройств.
46. Специальная операция: основные понятия, термины и определения.
47. Виды, этапы, способы проведения специальной операции, их сущность и содержание.

48. Силы и средства, привлекаемые к проведению специальной операции.
49. Руководство специальной операцией.
50. Организация и проведение специальной операции по поиску и задержанию вооруженных особо опасных преступников в блокированном районе.
51. Организация и проведение специальной операции по пресечению массовых беспорядков в населенном пункте.
52. Организация действий по пресечению захвата собственных объектов ОВД.
53. Организация и проведение специальной операции по пресечению террористического акта в местах массового пребывания людей.
54. Обеспечение особого правового режима чрезвычайного положения и военного положения.
55. Предмет и содержание тактической подготовки сотрудников Федеральной службы исполнения наказаний.
56. Специальные средства, состоящие на вооружении Федеральной службы исполнения наказаний.
57. Условия и пределы применения специальных средств сотрудниками Федеральной службы исполнения наказаний.
58. Предмет и содержание тактической подготовки судебных приставов по обеспечению установленного порядка деятельности судов.
59. Специальные средства, состоящие на вооружении Федеральной службы судебных приставов.
60. Условия и пределы применения специальных средств сотрудниками ОВД по обеспечению установленного порядка деятельности судов.

Практико-ориентированные задания:

Вариант 1

10 сентября патруль в составе сержанта милиции Иванова и двух солдат внутренних войск обратил внимание на стоявшую около дома № 10 по Волжскому бульвару основательно загруженную легковую машину «Жигули», из которой неизвестный мужчина достал мешок и понес к подъезду дома. Сотрудник милиции предложил ему остановиться и предъявить документы, однако неизвестный бросил мешок и пытался скрыться.

Заметив патруль, водитель автомашины, не реагируя на указание оставаться на месте, включил зажигание и на большой скорости направился в сторону Волгоградского проспекта.

Неизвестный был быстро задержан и доставлен в отделение милиции. Им оказался Пузаков, без определенных занятий, ранее работавший грузчиком на шерстепрядильной фабрике имени Калинина. Удалось задержать и автомашину, за рулем которой сидел ее владелец — заведующий палаткой районной конторы «Вторсырье» Мещенко.

В мешке оказалась мытая непряденая шерсть весом около десяти килограммов, а в салоне и багажнике автомашины обнаружены еще три мешка с такой же шерстью и три мешка с фабричными катушками тонкой шерстяной пряжи.

Опрошенный сотрудником ОБЭПа Пузаков заявил, что случайно проходил по Волжскому бульвару и задержан патрулем по ошибке. С владельцем автомашины не знаком, о брошенном кем-то мешке с шерстью ничего не знает. Мещенко же показал, что с Пузаковым встретился сегодня впервые. Тот остановил машину и предложил за плату развести груз по нескольким московским адресам. Желая заработать, Мещенко согласился. Что находилось в мешках, кому предназначался груз ему неизвестно. На вопрос, почему он пытался скрыться, Мещенко ответил, что, увидев патруль и убегающего владельца груза, испугался и решил уехать, так как не хотел быть замешан в какое-нибудь «темное» дело.

Проверкой по учетам установлено, что Мещенко четыре года назад был осужден и отбывал наказание за участие в хищении с Монинского камвольного комбината. Работая на ба-

зе «Вторсырье», он принимал у соучастников и реализовывал вывозимую вместе с отходами добротную ткань.

Получив материалы предварительной проверки, следователь вместе с технологом фабрики имени Калинина осмотрел изъятую шерсть и пряжу. Технолог пояснил, что аналогичную шерсть фабрика получает в качестве сырья, а пряжа изготовлена на их фабрике, о чем свидетельствуют фирменные знаки на катушках.

Получены также данные о том, что в районном управлении внутренних дел имеется уголовное дело по факту кражи шерсти с фабрики имени Калинина, приостановленное в связи с неустановлением виновных. Как видно из материалов деда, вахтер отдела охраны Гаврилов, обходя фабричную территорию, заметил человека, перебросившего через забор тюк шерсти. Задержать его не удалось, вахтер лишь видел, как неизвестный перелез через забор и вместе с соучастником уехал на автомашине «Жигули». В ее не закрывшемся полностью багажнике находился, видимо, ранее переброшенный и погруженный тюк шерсти. Второй тюк преступники погрузить не успели.

По приметам, сообщенным вахтером, в краже заподозрили грузчика фабрики Пузакова, который к этому времени уже уволился и из общежития фабрики выехал.

Следователь возбудил уголовное дело, задержал Мещенко и Пузакова, поставил вопрос о создании для расследования следственно-оперативной группы

1. Проанализируйте имеющиеся данные и определите основные задачи начального этапа расследования.

2. Укажите, какие существуют формы взаимодействия следователя с работниками оперативно-розыскных подразделений органов внутренних дел? Каким образом целесообразно распределить обязанности среди членов созданной в данном случае следственно-оперативной группы?

3 Сформулируйте и обоснуйте следственные версии, вытекающие из материалов дела.

4. Определите тактику и составьте план мероприятий по проверке выдвинутых версий.

5. Исходя из поставленных задач определите тактику допросов подозреваемых Пузакова и Мещенко. Составьте планы их допросов.

6. Определите, какие технические средства могут быть использованы при допросах.

Вариант 2

Вечером 20 октября в Троицкий ГОВД сообщили, что в городскую больницу на грузовой автомашине шофером Кирсановым и Сидоровым доставлен главный бухгалтер кожевенно-обувного комбината Антонов с ножевым ранением.

Прибывшему в больницу следователю встретиться с потерпевшим не удалось, так как после только что закончившейся операции он показаний давать не мог. Хирург пояснил, что у Антонова глубокое проникающее ранение в правой половине спины. Судя по характеру раны, она могла быть нанесена острым тонким металлическим предметом, возможно ножом с шириной лезвия 20-25 мм.

По адресу, записанному в больнице, разыскали Сидорова, который показал, что примерно в 19 часов он с женой возвращался из кинотеатра. На улице Азина они заметили впереди трех мужчин, о чем-то громко разговаривавших. Когда до них осталось метров двадцать, один из мужчин громко вскрикнул и упал, а двое других убежали.

Подойдя к лежащему, Сидоров и его жена услышали слова: «Зарезали мерзавцы». В свете уличного фонаря на тротуаре была видна кровь. Сидоров остановил проезжавший мимо грузовик и вместе с шофером отвез раненого в больницу. Описать внешность убежавших мужчин Сидоров не смог.

При осмотре места происшествия на тротуаре обнаружено пятно жидкости, похожей на кровь. Поблизости лежал потертый кожаный чехол для ключей, в котором на металличе-

ском кольце были четыре ключа. Два из них имели маркировку «ГАЗ» и, возможно, предназначались для автомашины.

Доставленная на место осмотра служебная собака взяла след и привела к автобусной остановке на Красноармейской улице, где подошла к мусорной урне, в которой лежал сверток. В газете «Троицкий рабочий» от 18 октября был завернут кухонный нож с деревянной ручкой. Общая длина лезвия ножа – 150 и ширина 20 мм. На ноже и на газете имелись пятна, похожие на кровь.

22 октября врач разрешил встречу с потерпевшим Антоновым. Его допрос был записан на магнитную ленту. Антонов показал, что вечером 20 октября, задержавшись на работе, зашел в дежурный продовольственный магазин. Покупателей почти не было. У витрины стояли двое пьяных молодых людей, которые курили и нецензурно выражались. Антонов сделал им замечание, они ответили грубой бранью, на что Антонов заявил, что приведет полицейского и потребует привлечь их к ответственности за хулиганство.

Постового полицейского поблизости не оказалось. Антонов направился к своему дому, но вскоре эти пьяные догнали его, нанесли несколько ударов по лицу, а один из них ударил ножом в спину. Допрошенный описал примеры нападавших и сказал, что имя того, кто нанес ранение, по-видимому, Геннадий, так как в магазине второй называл его Генкой.

1. На основе анализа сложившейся ситуации выдвиньте и обоснуйте следственные версии, отработка которых необходима на данном этапе расследования.

2. Составьте план первоначальных следственных и розыскных мероприятий, определите тактику их проведения.

3. Определите, какие экспертизы должны быть проведены в данном случае. Вынесите постановления о их назначении.

Вариант 3.

16 марта в 1.30 дежурному 83 отделения полиции Краснодара поступила телефонограмма, в которой сообщалось, что в 59-ую городскую больницу машиной скорой помощи от дома №1 по Благовещенскому пер. доставлен шофер такси Кузьмечев с повреждениями в области головы. По заявлению пострадавшего, неизвестный пассажир нанес ему удар молотком.

Прибывший на место происшествия следователь Макаров осмотрел автомашину такси и составил протокол следующего содержания: у дома № 1 по Благовещенскому пер. стоит автомашина такси, гос. знак 52-40 ММЛ, Заднее ее колесо находится на тротуаре, а левая сторона заднего буфера упирается в стенку дома. На стекле задней правой дверцы имеются пятна бурого цвета, похожие на кровь. На заднем и на спинке переднего сидения есть такие же пятна. Образцы изъяты с места происшествия. Осмотр проводился при хорошем освещении электричества, окончен в 2 часа 20 минут Место происшествия сфотографировано». Далее следуют подписи понятых и следователя.

Пока следователь проводил осмотр места происшествия, прибывший с ним оперативный уполномоченный уголовного розыска осуществлял розыск по горячим следам. Ему удалось выявить свидетеля – военнослужащего Скворцова, который рассказал, что в ночь с 15 на 16 марта он нес службу недалеко от дома № 1 по Благовещенскому пер. В час ночи он слышал полицейский свисток и поспешил к месту, откуда исходил звук. Подбежав к дому, он увидел машину такси. Около нее стоял мужчина весь в крови и держал в руках молоток и свисток. Примерно в 30 м от машины Скворцов увидел убегающего неизвестного мужчину, одетого в куртку. По этим приметам примерно в 500 м от места происшествия оперуполномоченный задержал сидящего у дома неизвестного. Руки у него были в крови, а на куртке имелись пятна, похожие на кровь. Задержанный был пьян. Он отказался назвать свою фамилию и заявил, что никаких показаний давать не будет.

1. Проанализируйте протокол осмотра места происшествия и укажите имеющиеся в нем недостатки. Составьте новый протокол осмотра с соблюдением тактики этого следственного действия. Приложите к протоколу схему места происшествия.

2. Разработайте версии и обоснуйте их. Применительно к этим версиям составьте план расследования и тактику проведения отдельных следственных действий.

3. Какие меры должны быть предприняты в целях установления личности подозреваемого и проверки причастности его к расследуемому преступлению (тактика их проведения)? Составьте протокол освидетельствования задержанного.

4. Дайте перечень вопросов, подлежащих выяснению при допросе потерпевшего, определите тактику его проведения.

5. Определите, какие следственные действия в данном случае следует провести: очную ставку между потерпевшим и подозреваемым или предъявление для опознания потерпевшему подозреваемого. Решение обоснуйте. Составьте протокол следственного действия.

6. Определите экспертизы по данному делу и укажите, где они могут быть проведены. Вынесите постановления о назначении этих экспертиз.

Вариант 4

В отделение полиции Краснодара обратился Сергеев, 45 лет. Он сообщил, что полчаса назад поссорился с молодым человеком, живущим с ним в одном подъезде, с которым столкнулся в дверях лифта. После того как ссора перешла в драку, он в целях самообороны выставил вперед руку с пустой тарелкой (он направлялся в подвал дома, чтобы набрать квашеной капусты). Что произошло далее, ему трудно объяснить, так как в момент конфликта он находился в состоянии сильного душевного волнения. Хорошо запомнилось лишь то, что парень вдруг зажал руками шею, из которой полилась кровь, и медленно опустился на пол возле стены. Только тут Сергеев обратил внимание, что вместо тарелки, которая, очевидно, разбилась, он сжимал в руке осколок. Испугавшись, Сергеев сразу побежал в полицию. На одежде Сергеева имелись свежие пятна крови. Размазанные следы крови были на кистях его рук. Посланный на место происшествия оперативный работник вскоре сообщил по телефону, что действительно инцидент имел место. Услышав шум, родственники потерпевшего выбежали из квартиры и сразу же вызвали скорую помощь. Однако потерпевший Ляпин, 21 года, скончался по дороге в больницу из-за большой потери крови. На его шее зафиксирована колото-резаная рана с рваными краями.

1. Составьте протокол осмотра места происшествия.

2. Выдвинете и обоснуйте следственные версии.

3. Определите тактику и составьте протокол допроса Сергеева.

4. Определите виды и обоснуйте необходимость судебных экспертиз.

5. Составьте постановления о назначении судебных экспертиз.

Вариант 5

16 сентября кассир Осинского молокозавода Мотылев С. И. получил в районном отделении Госбанка 40 тыс. руб. для выдачи рабочим и служащим заработной платы, после чего внезапно исчез. Работники полиции приступили к его розыску.

21 сентября из совхоза «Рассвет» в полицию сообщили, что утром этого же дня тракторист Медников С.В., проезжая на тракторе по отдаленным полям четвертой бригады, под стогом сена обнаружил связанного по рукам и ногам человека, который назвался кассиром Мотылевым и сообщил, что стал жертвой ограбления.

Работники полиции немедленно выехали в совхоз. При допросе Мотылев С.И. показал, что после того как он получил в Госбанке деньги и вышел на улицу, к нему подошли двое неизвестных мужчин и, угрожая убийством, заставили сесть в машину голубого цвета марки «Нива». Затем нанесли несколько ударов по лицу. После этого они привезли его в безлюдное место на совхозное поле, заставили выйти из машины, отобрали портфель с 40 тысячами рублей, связали веревкой по рукам и ногам, бросили в стог сена и уехали. Номер авто-

машины он не запомнил, но рассмотрел, что на левой руке одного из преступников были выколоты якорь и русалка, а на правой руке другого – татуировка «Не забуду мать родную». При освидетельствовании Мотылева С.И. и осмотре его одежды следов насилия, поврежденных или каких-либо иных следов не обнаружено.

1. Определите тактику и составьте протокол осмотра места происшествия.
2. Выдвинете следственные версии и составьте план расследования.
3. Определите тактику допроса и технические средства, используемые при допросе

Мотылева. Составьте протокол.

4. Составьте постановления о назначении судебных экспертиз.
5. Укажите, как можно использовать возможности уголовной регистрации.

Огневая подготовка

Вопросы к зачету и экзамену:

1. Общее устройство АК-74.
2. Боевые характеристики АК-74.
3. Порядок работы частей и механизмов АК-74.
4. Порядок неполной разборки и сборки после неполной разборки АК-74.
5. Неисправности и задержки, возникающие при стрельбе из АК-74, их причины и способы устранения.
6. Общее устройство РПК-74.
7. Боевые характеристики РПК-74.
8. Порядок работы частей и механизмов РПК-74.
9. Порядок неполной разборки и сборки после неполной разборки РПК-74.
10. Неисправности и задержки, возникающие при стрельбе из РПК-74, их причины и способы устранения.
11. Требования безопасности при обращении с оружием.
12. Общее устройство ПМ.
13. Боевые характеристики ПМ.
14. Порядок работы частей и механизмов ПМ.
15. Порядок неполной разборки и сборки после неполной разборки ПМ.
16. Неисправности и задержки, возникающие при стрельбе из ПМ, их причины и способы устранения.
17. Общее устройство СВД.
18. Боевые характеристики СВД.
19. Порядок работы частей и механизмов СВД.
20. Порядок неполной разборки и сборки после неполной разборки СВД.
21. Неисправности и задержки, возникающие при стрельбе из СВД, их причины и способы устранения.
22. Общее устройство ПК.
23. Боевые характеристики ПК.
24. Порядок работы частей и механизмов ПК.
25. Порядок неполной разборки и сборки после неполной разборки ПК.
26. Неисправности и задержки, возникающие при стрельбе из ПК, их причины и способы устранения.
27. Общее устройство РПГ-7.
28. Боевые характеристики РПГ-7.
29. Порядок работы частей и механизмов РПГ-7.
30. Прицельные приспособления гранатомета. Технические характеристики прицела ПГО-7

31. Назначение, боевые свойства, общее устройство, поражающее действие ручных осколочных гранат.
32. Назначение, боевые свойства, общее устройство, поражающее действие кумулятивных гранат.
33. Осмотр и подготовка к боевому применению ручных осколочных и кумулятивных гранат.
34. Требования безопасности при обращении с гранатами. Правила хранения гранат.
35. Назначение, основные технические данные, принцип работы оптического прицела к стрелковому оружию и гранатометам (ПСО-1).
36. Назначение, основные технические данные, принцип работы оптического прицела к стрелковому оружию и гранатометам (ПГО-7).
37. Назначение, основные технические данные, принцип работы оптического прицела к стрелковому оружию и гранатометам (НСПУ).
38. Подготовка прицела к боевому применению (ПСО-1).
39. Подготовка прицела к боевому применению (ПГО-7).
40. Подготовка прицела к боевому применению (НСПУ).
41. Внутренняя баллистика. Выстрел и его периоды.
42. Внешняя баллистика. Траектория полета пули (снаряда) в воздухе и ее элементы (отобразить схемой).
43. Прямой выстрел и его основные характеристики (отобразить схематически).
44. Нормальные (табличные) условия стрельбы.
45. Исходные данные для стрельбы и порядок их назначения.
46. Корректирование огня.
47. Особенности выстрела из ручных (станковых) противотанковых гранатометов.
48. Начальная скорость пули (снаряда) и ее практическое значение.
49. Плотность заряжания. Основные характеристики.
50. Действие пороховых газов на ствол и меры по его сбережению. Износ ствола.

Основные характеристики.

51. Свойства траектории пули (гранаты) в воздухе. Основные характеристики.
52. Форма траектории полета пули и ее практическое значение (отобразить схемой).
53. Поражаемое пространство, его характеристика и практическое использование в боевой обстановке (отобразить схемой).
54. Прикрытое пространство, его характеристика и практическое использование в боевой обстановке (отобразить схемой).
55. Мертвое пространство, его характеристика и практическое использование в боевой обстановке (отобразить схемой).

Практико-ориентированные задания:

Вариант 1. Расчет несет боевое дежурство по охране и обороне объекта зимой, днем температура воздуха -9°C , за ночь температура опустилась до -26°C . На расстоянии 450 метров пулеметчик видит цель.

Как меняется точка прицеливания по цели высотой 170 см с изменением температуры от -9°C до -26°C при стрельбе из РПК?

Вариант 2. Пулеметный расчет выполняет боевую задачу, противник находится на расстоянии 500 метров, затруднение у пулеметчика вызывает меняющийся ветер с умеренного на сильный, дующий под прямым или под острым углом. Какие изменения вносит пулеметчик при вводе поправок в зависимости от силы и угла направления ветра?

Вариант 3. Определите дальность до цели в ночное время по вспышке выстрела, если после вспышки звук выстрела был слышен через две секунды.

Вариант 4. На расстоянии 450 м от стрелка находится ростовая цель. Дует боковой сильный ветер со скоростью 12 м/с под углом 90° к плоскости стрельбы. Какое необходимо взять упреждение при стрельбе, чтобы поразить цель из АКМ?

Вариант 5. При проверке боя АКМ на расстоянии 100 м из положения лежа было произведено 4 выстрела по грудной фигуре. Одна пуля не попала в мишень. Средняя точка попадания находится ниже контрольной точки на 10 см. Какие действия необходимо произвести для того, чтобы привести оружие к нормальному бою?

Вариант 6. Стрелок ведет огонь из АКМ по противнику, находящемуся в оконном проеме кирпичного здания на 4-ом этаже. Первая пуля попала в стену под окном, а вторая в каску противника, после чего последний скрылся из вида. Определите, могла ли поразить противника первая пуля, если толщина кирпичной кладки 20 см? Поразила ли противника вторая пуля, если на нем была надета каска (шлем стальной армейский)? Расстояние до цели 100 м. Применяемые патроны имеют пули со стальным сердечником.

Начальная профессиональная подготовка и введение в специальность

Вопросы к зачету и экзамену:

1. Знания, умения и навыки, которые должны быть приобретены в результате обучения по специальности «Правоохранительная деятельность».
2. Понятие юриспруденции. Этимология понятия. Понятия «юриспруденция» и «юридическая наука» и их развитие.
3. Сущность юриспруденции. Цели и задачи юриспруденции.
4. Юридическая жизнь современного общества.
5. Место и роль правоохранительной деятельности в юриспруденции.
6. Место специальности (направления подготовки) «правоохранительная деятельность» в системе юридического образования.
7. Краткая характеристика основных учебных дисциплин, изучаемых в рамках специальности «Правоохранительная деятельность».
8. Понятие, основные направления и виды профессиональной деятельности юриста.
9. Профессиональная деятельность юриста как социальный институт. Юридическая практика.
10. Индивидуальная профессиональная деятельность юриста как основа правовой жизни общества.
11. Социальная потребность в труде юриста.
12. Функции юридической деятельности.
13. Правовые оценки, правовые предложения (рекомендации) и правовые решения в профессиональной деятельности юриста.
14. Свободная профессиональная деятельность юристов.
15. Современные тенденции к расширению сфер юридической профессиональной деятельности.
16. Зарубежный опыт использования профессиональной юридической деятельности.
17. Перспективы различных видов правовой карьеры юриста. Проблема профессиональной независимости юриста и его положения в обществе.
18. Понятие правоохранительной деятельности, ее основные признаки и задачи. Функции (виды) правоохранительной деятельности.
19. Проблемы реализации отдельных функций правоохранительной деятельности различными государственными ведомствами.

20. Место правоохранительных органов в государственном аппарате Российской Федерации.
21. Круг государственных и негосударственных правоохранительных органов.
22. Негосударственные органы, способствующие осуществлению правоохранительной деятельности.
23. Органы, осуществляющие оперативно-розыскную деятельность, дознание и предварительное следствие.
24. Юридическая помощь населению как один из видов правоохранительной деятельности и органы (организации) ее осуществляющие.
25. Особенности прохождения государственной службы в различных правоохранительных органах Российской Федерации.
26. Понятие о личности юриста.
27. Образ профессионального юриста в общественном сознании.
28. Понятие профессионального поведения юриста.
29. Ценностно-идеологическая основа поведения юриста.
30. Понятие и система профессиональной подготовки.

Практико-ориентированные задания:

1. На улице к прохожему подошел полицейский и попросил предъявить паспорт. Прохожий заявил, что у него нет с собой никаких документов. Тогда полицейский, которому прохожий показался подозрительным, предложил ему пройти в райотдел внутренних дел для уточнения личности. Прохожий категорически отказался и попытался удалиться. Когда полицейский взял его за руку, прохожий стал вырываться, и тогда полицейский применил загиб руки за спину и доставил прохожего в РОВД. Оцените поведение полицейского. Правомерно ли действовал полицейский? Ответ обоснуйте.

2. Начальник РУВД г. Ейска своим постановлением арестовал на 15 суток гражданина Л. за нецензурную брань в общественном месте.

Правомерны ли действия начальника РУВД?

3. Следователь Петров, давая интервью журналисту Смирнову, познакомил последнего с содержанием уголовного дела гражданина Сидорова, обвинявшегося в убийстве своей соседки, гражданки Волковой.

Через неделю Смирнов опубликовал в газете интервью Петрова, в котором Сидоров был назван убийцей.

Однако через два месяца был найден настоящий убийца Волковой, и выяснилось, что Сидоров невиновен.

Какие нормы права были нарушены в данном случае? Какие действия может предпринять Сидоров по отношению к нарушителям закона?

4. Адвокат Воронцов принимал участие в судебном разбирательстве гражданского дела по защите интересов доверителя Андреева. Спустя 10 лет к этому же адвокату обратился Гришин с просьбой участвовать в гражданском деле в качестве своего представителя. При этом он пояснил, что ответчиком по данному делу выступает Андреев, прежний доверитель адвоката Воронцова.

Имеет ли право адвокат Воронцов принять это поручение?

5. Руководитель Главного управления следственного комитета по Свердловской области направил президенту Адвокатской палаты Свердловской области представление, в котором указывалось, что при проведении следственных действий адвокат вел себя неэтично, оказывал психологическое давление на понятых. Адвокат пояснил, что, защищая интересы доверителя, предупреждал участников следственного действия о возможном обжаловании незаконных действий следователя и не преследовал этим цели запугать следователя и поня-

тых либо оказать на них какое-либо психологическое воздействие.

Дайте заключение о наличии или отсутствии в действиях адвоката нарушения норм законодательства об адвокатуре.

Специальная техника

Вопросы к зачету:

1. Тактические свойства местности.
2. Разновидности местности: по рельефу, по пересеченности, по растительному покрову, по условиям маскировки и наблюдения.
3. Компас Андрианова. Его устройство, порядок работы с ним.
4. Определение сторон горизонта: по признакам местных предметов, по компасу.
5. Определение расстояний на местности различными способами.
6. Выбор и использование ориентиров при целеуказании.
7. Краткая характеристика основных способов и средств защиты при чрезвычайных ситуациях.
8. Классификация индивидуальных средств защиты сотрудников ОВД. Краткая характеристика средств защиты органов дыхания.
9. Выполнение норматива по надеванию общевойскового защитного комплекта в виде плаща и противогаза.
10. Краткая характеристика средств защиты поверхности тела.
11. Выполнение норматива по действию при получении сигнала о радиоактивном, химическом, бактериологическом заражении.
12. Назначение и классификация специальных средств.
13. Порядок применения специальных средств сотрудниками ОВД.
14. Понятие, классификация и краткая характеристика особых условий.
15. Оцепление как способ действия в специальной операции. Тактические нормативы. Наряды, выполняющие задачи по оцеплению, их характеристика.
16. Тактика действий нарядов полиции в составе поисковой группы при проведении поисковых мероприятий.
17. Меры личной безопасности при выезде на место происшествия.
18. Тактика безопасного осмотра мест возможного укрытия преступного элемента.
19. Тактика действий сотрудника ОВД при осмотре помещения.
20. Основные ошибки при осмотре мест возможного укрытия преступного элемента.
21. Безопасность сотрудников полиции при проверке документов, досмотре автотранспорта и задержании подозреваемых.
22. Правила проверки документов.
23. Правила доставления задержанных нарушителей в ОВД.
24. Меры личной безопасности сотрудников полиции при совершении террористических актов.
25. Признаки предметов, возможно относящихся к взрывоопасным.
26. Действия при обнаружении предмета, от которого исходит угроза взрыва.
27. Действия личного состава, несущего службу, при обнаружении взрывчатых и сильнодействующих ядовитых веществ.
28. Действия сотрудника ОВД при нападении на объект.
29. Поведение сотрудников органов внутренних дел (полиции) в толпе при ситуациях, могущих перейти в групповые нарушения общественного порядка.
30. Правовая основа применения специальных средств, стоящих на вооружении ОВД.

31. Понятие и назначение специальных средств. Классификация специальных средств.
32. Назначение средств слезоточивого воздействия, средств ограничения подвижности, средств ударного воздействия.
33. Основные тактико-технические характеристики и порядок применения средств ограничения подвижности и ударного воздействия.
34. Понятие и назначение средств индивидуальной и коллективной бронезащиты. Классификация средств индивидуальной бронезащиты.
35. Виды и основные характеристики средств индивидуальной бронезащиты.
36. Основные структурные элементы бронеодежды и их характеристики. Требования, предъявляемые к средствам индивидуальной бронезащиты.
37. Система связи ОВД, ее назначение и структура. Виды линий связи
38. Требования, предъявляемые к связи.
39. Виды связи, используемые органами внутренних дел.
40. Нормативные акты, регламентирующие организацию связи в деятельности правоохранительных органов.
41. Назначение и виды исполняющих устройств.
42. Понятие оповещателя.
43. Виды оповещателей.
44. Оснащение объектов и помещений техническими средствами охранно-пожарной сигнализации.
45. Понятия «охраняемая зона», «рубеж охраны».
46. Охрана зданий, помещений органов внутренних дел.
47. Воздушный транспорт.
48. Основные тактико-технические характеристики, особенности окраски и дополнительное оборудование.
49. Возможности использования авиации в решении оперативно-розыскных задач.
50. Плавсредства классов «море», «озеро», «река».
51. Задачи, решаемые с помощью плавсредств.
52. Особенности окраски, флаги, дополнительное оборудование.
53. Понятие специальной техники.
54. Целевой характер и условия применения специальной техники, субъекты применения.
55. Особенности применения отдельных видов специальных средств.
56. Права и обязанности сотрудников, применяющих эти средства.
57. Понятие, назначение и классификация специальных средств. Правовые основания их применения.
58. Тактико-технические характеристики специальных средств, используемых органами внутренних дел при выполнении служебно-боевых задач.
59. Средства активной обороны. Их свойства и применение.
60. Средства обеспечения спецопераций. Их свойства и применение.

Делопроизводство и режим секретности

Вопросы к экзамену:

1. Предмет, задачи и система дисциплины «Делопроизводство».
2. Нормативно-методическая база служебного делопроизводства.
3. Документирование, как составная часть делопроизводства.
3. Основные законодательные и нормативно-методические документы, регулирующие общее делопроизводство.

4. Документооборот и его составляющие.
5. Понятие и виды документопотоков.
6. Виды и задачи делопроизводства.
7. Организация и ведение делопроизводства в учреждениях и организациях.
8. Понятие и виды документов.
9. Функции документов.
10. Типология документов.
11. Порядок получения, регистрации и учета документов.
12. Виды электронной подписи.
13. Согласование, подписание и утверждение документа.
14. Основные виды розыскных писем, правила их составления.
15. Определение «бланк документа», виды бланков.
16. Общие правила подготовки и оформления документов.
17. Понятие, функции и правила оформления отчетной документации.
18. Понятие, функции и правила оформления протоколов.
19. Понятие, функции и правила оформления актов.
20. Понятие, функции и правила оформления обзоров.
21. Понятие, функции и правила оформления справок и заключений.
22. Основные реквизиты розыскных документов.
23. Определение и характеристика распорядительных документов: указание распоряжение.
24. Приказ. Понятие и виды приказов.
25. Контроль за исполнением розыскных документов
26. Оформление розыскных отметок на документе.
27. Требования к содержанию и оформлению должностной инструкции.
28. Оформление, учет и хранение рабочих тетрадей, специальных блокнотов, описей, отдельных листов.
29. Техническая защита информации: цели, приоритетные направления, основные положения процесса защиты информации
30. Работа с телеграммами, телефонограммами, факсограммами, электронными сообщениями, электронный документооборот.
31. Хранение розыскных документов, сроки хранения.
32. Уничтожение розыскных документов.
33. Архивы служебной документации.
34. Понятие, сущность, значение, правовое регулирование и элементы режима секретности в органах внутренних дел.
35. Правовое регулирование защиты информации.
36. Обязанности сотрудников органов внутренних дел по соблюдению режима секретности в системе МВД России.
37. Понятия государственной и служебной тайны.
38. Сведения, составляющие государственную тайну.
39. Требования, предъявляемые к помещениям (структурным подразделениям), в которых хранятся сведения, составляющие государственную тайну, и проводятся работы с ними.
40. Принципы отнесения сведений к государственной тайне.
41. Порядок засекречивание сведений и их носителей.
42. Прием и первоначальная обработка секретных документов. Исполнение документа.
43. Основные нормативные акты, регламентирующие сферу государственной тайны.
44. Обеспечение режима секретности при копировании документов.

45. Понятия степени и грифа секретности сведений, относящихся к государственной тайне.
46. Сведения конфиденциального характера.
47. Особенности работы с документами, содержащими сведения особой важности.
48. Обязанности сотрудников по сохранности сведений, составляющих государственную тайну.
49. Обязанности сотрудников при разработке секретных документов.
50. Обязанности сотрудников при получении секретной документации, работе с ней и ее хранении.
51. Порядок сдачи и передачи носителей сведений, составляющих государственную тайну.
52. Ограничения, налагаемые на работу со сведениями, составляющими государственную и служебную тайну.
53. Допуск и доступ должностных лиц и граждан Российской Федерации к сведениям, составляющим государственную тайну.
54. Ответственность сотрудников за нарушение режима секретности.
55. Основные требования к оформлению секретных документов.
56. Отличие государственной тайны от служебной информации ограниченного распространения, конфиденциальной информации.
57. Порядок работы с секретными документами в розыскных командировках
58. Отправка секретной корреспонденции.
59. Порядок уничтожения носителей (документов, дел, изделий) со сведениями, составляющими государственную тайную.
60. Хранение секретных документов.

МИНОБРНАУКИ РОССИИ

**ФГБОУ ВО «УРАЛЬСКИЙ ГОСУДАРСТВЕННЫЙ ГОРНЫЙ
УНИВЕРСИТЕТ»**

УТВЕРЖДАЮ
Заведующий кафедрой «Антикризисного
управления и оценочной деятельности»

 Н.В. Мальцев

Дисциплина «ТАКТИКО-СПЕЦИАЛЬНАЯ ПОДГОТОВКА»

Специальность

40.02.02 Правоохранительная деятельность

БИЛЕТЫ

форма обучения: очная, заочная

промежуточная аттестация: экзамен

МИНОБРНАУКИ РОССИИ

ФГБОУ ВО «УРАЛЬСКИЙ ГОСУДАРСТВЕННЫЙ ГОРНЫЙ УНИВЕРСИТЕТ»

УТВЕРЖДАЮ
Заведующий кафедрой «Антикризисного
управления и оценочной деятельности»

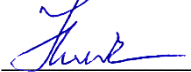
 Н.В. Мальцев

ДИСЦИПЛИНА «ТАКТИКО-СПЕЦИАЛЬНАЯ ПОДГОТОВКА»

БИЛЕТ № 1

1. Ответьте на вопросы

- 1.Определение по горизонталям формы скатов
- 2.Определение крутизны скатов

2. Решите задачу

10 сентября патруль в составе сержанта милиции Иванова и двух солдат внутренних войск обратил внимание на стоявшую около дома № 10 по Волжскому бульвару основательно загруженную легковую машину «Жигули», из которой неизвестный мужчина достал мешок и понес к подъезду дома. Сотрудник милиции предложил ему остановиться и предъявить документы, однако неизвестный бросил мешок и пытался скрыться.

Заметив патруль, водитель автомашины, не реагируя на указание оставаться на месте, включил зажигание и на большой скорости направился в сторону Волгоградского проспекта.

Неизвестный был быстро задержан и доставлен в отделение милиции. Им оказался Пузаков, без определенных занятий, ранее работавший грузчиком на шерстепрядильной фабрике имени Калинина. Удалось задержать и автомашину, за рулем которой сидел ее владелец — заведующий палаткой районной конторы «Вторсырье» Мещенко.

В мешке оказалась мытая непряденая шерсть весом около десяти килограммов, а в салоне и багажнике автомашины обнаружены еще три мешка с такой же шерстью и три мешка с фабричными катушками тонкой шерстяной пряжи.

Опрошенный сотрудником ОБЭПа Пузаков заявил, что случайно проходил по Волжскому бульвару и задержан патрулем по ошибке. С владельцем автомашины не знаком, о брошенном кем-то мешке с шерстью ничего не знает. Мещенко же показал, что с Пузаковым встретился сегодня впервые. Тот остановил машину и предложил за плату развести груз по нескольким московским адресам. Желая заработать, Мещенко согласился. Что находилось в мешках, кому предназначался груз ему неизвестно. На вопрос, почему он пытался скрыться, Мещенко ответил, что, увидев патруль и убегающего владельца груза, испугался и решил уехать, так как не хотел быть замешан в какое-нибудь «темное» дело.

Проверкой по учетам установлено, что Мещенко четыре года назад был осужден и отбывал наказание за участие в хищении с Монинского камвольного комбината. Работая на базе «Вторсырье», он принимал у соучастников и реализовывал вывозимую вместе с отходами добротную ткань.

Получив материалы предварительной проверки, следователь вместе с технологом фабрики имени Калинина осмотрел изъятую шерсть и пряжу. Технолог пояснил, что анало-

гичную шерсть фабрика получает в качестве сырья, а пряжа изготовлена на их фабрике, о чем свидетельствуют фирменные знаки на катушках.

Получены также данные о том, что в районном управлении внутренних дел имеется уголовное дело по факту кражи шерсти с фабрики имени Калинина, приостановленное в связи с неустановлением виновных. Как видно из материалов деда, вахтер отдела охраны Гаврилов, обходя фабричную территорию, заметил человека, перебросившего через забор тюк шерсти. Задержать его не удалось, вахтер лишь видел, как неизвестный перелез через забор и вместе с соучастником уехал на автомашине «Жигули». В ее не закрывшемся полностью багажнике находился, видимо, ранее переброшенный и погруженный тюк шерсти. Второй тюк преступники погрузить не успели.

По приметам, сообщенным вахтером, в краже заподозрили грузчика фабрики Пузакова, который к этому времени уже уволился и из общежития фабрики выехал.

Следователь возбудил уголовное дело, задержал Мещенко и Пузакова, поставил вопрос о создании для расследования следственно-оперативной группы

1. Проанализируйте имеющиеся данные и определите основные задачи начального этапа расследования.

2. Укажите, какие существуют формы взаимодействия следователя с работниками оперативно-розыскных подразделений органов внутренних дел? Каким образом целесообразно распределить обязанности среди членов созданной в данном случае следственно-оперативной группы?

3 Сформулируйте и обоснуйте следственные версии, вытекающие из материалов дела.

4. Определите тактику и составьте план мероприятий по проверке выдвинутых версий.

5. Исходя из поставленных задач определите тактику допросов подозреваемых Пузакова и Мещенко. Составьте планы их допросов.

6. Определите, какие технические средства могут быть использованы при допросах.

МИНОБРНАУКИ РОССИИ

ФГБОУ ВО «УРАЛЬСКИЙ ГОСУДАРСТВЕННЫЙ ГОРНЫЙ УНИВЕРСИТЕТ»

УТВЕРЖДАЮ
Заведующий кафедрой «Антикризисного
управления и оценочной деятельности»

 Н.В. Мальцев

ДИСЦИПЛИНА «ТАКТИКО-СПЕЦИАЛЬНАЯ ПОДГОТОВКА»

БИЛЕТ № 2

1. Ответьте на вопросы

- 1.Определение высоты сечения
- 2.Определение взаимной видимости точек

2. Решите задачу

Вечером 20 октября в Троицкий ГОВД сообщили, что в городскую больницу на грузовой автомашине шофером Кирсановым и Сидоровым доставлен главный бухгалтер кожевенно-обувного комбината Антонов с ножевым ранением.

Прибывшему в больницу следователю встретиться с потерпевшим не удалось, так как после только что закончившейся операции он показаний давать не мог. Хирург пояснил, что у Антонова глубокое проникающее ранение в правой половине спины. Судя по характеру раны, она могла быть нанесена острым тонким металлическим предметом, возможно ножом с шириной лезвия 20-25 мм.

По адресу, записанному в больнице, разыскали Сидорова, который показал, что примерно в 19 часов он с женой возвращался из кинотеатра. На улице Азина они заметили впереди трех мужчин, о чем-то громко разговаривавших. Когда до них осталось метров двадцать, один из мужчин громко вскрикнул и упал, а двое других убежали.

Подойдя к лежащему, Сидоров и его жена услышали слова: «Зарезали мерзавцы». В свете уличного фонаря на тротуаре была видна кровь. Сидоров остановил проезжавший мимо грузовик и вместе с шофером отвез раненого в больницу. Описать внешность убежавших мужчин Сидоров не смог.

При осмотре места происшествия на тротуаре обнаружено пятно жидкости, похожей на кровь. Поблизости лежал потертый кожаный чехол для ключей, в котором на металлическом кольце были четыре ключа. Два из них имели маркировку «ГАЗ» и, возможно, предназначались для автомашины.

Доставленная на место осмотра служебная собака взяла след и привела к автобусной остановке на Красноармейской улице, где подошла к мусорной урне, в которой лежал сверток. В газете «Троицкий рабочий» от 18 октября был завернут кухонный нож с деревянной ручкой. Общая длина лезвия ножа – 150 и ширина 20 мм. На ноже и на газете имелись пятна, похожие на кровь.

22 октября врач разрешил встречу с потерпевшим Антоновым. Его допрос был записан на магнитную ленту. Антонов показал, что вечером 20 октября, задержавшись на работе, зашел в дежурный продовольственный магазин. Покупателей почти не было. У витрины стояли двое пьяных молодых людей, которые курили и нецензурно выражались. Антонов

сделал им замечание, они ответили грубой бранью, на что Антонов заявил, что приведет полицейского и потребует привлечь их к ответственности за хулиганство.

Постового полицейского поблизости не оказалось. Антонов направился к своему дому, но вскоре эти пьяные догнали его, нанесли несколько ударов по лицу, а один из них ударил ножом в спину. Допрошенный описал примеры нападавших и сказал, что имя того, кто нанес ранение, по-видимому, Геннадий, так как в магазине второй называл его Генкой.

1. На основе анализа сложившейся ситуации выдвиньте и обоснуйте следственные версии, отработка которых необходима на данном этапе расследования.

2. Составьте план первоначальных следственных и розыскных мероприятий, определите тактику их проведения.

3. Определите, какие экспертизы должны быть проведены в данном случае. Вынесите постановления о их назначении.

МИНОБРНАУКИ РОССИИ

ФГБОУ ВО «УРАЛЬСКИЙ ГОСУДАРСТВЕННЫЙ ГОРНЫЙ УНИВЕРСИТЕТ»

УТВЕРЖДАЮ
Заведующий кафедрой «Антикризисного
управления и оценочной деятельности»

 Н.В. Мальцев

ДИСЦИПЛИНА «ТАКТИКО-СПЕЦИАЛЬНАЯ ПОДГОТОВКА»

БИЛЕТ № 3

1. Ответьте на вопросы

1. Определение высоты точек на участках местности
2. Определение по карте полей невидимости и дальности видимого горизонта

2. Решите задачу

16 марта в 1.30 дежурному 83 отделения полиции Краснодара поступила телефонограмма, в которой сообщалось, что в 59-ую городскую больницу машиной скорой помощи от дома №1 по Благовещенскому пер. доставлен шофер такси Кузьмечев с повреждениями в области головы. По заявлению пострадавшего, неизвестный пассажир нанес ему удар молотком.

Прибывший на место происшествия следователь Макаров осмотрел автомашину такси и составил протокол следующего содержания: у дома № 1 по Благовещенскому пер. стоит автомашина такси, гос. знак 52-40 ММЛ, Заднее ее колесо находится на тротуаре, а левая сторона заднего буфера упирается в стенку дома. На стекле задней правой дверцы имеются пятна бурого цвета, похожие на кровь. На заднем и на спинке переднего сидения есть такие же пятна. Образцы изъяты с места происшествия. Осмотр проводился при хорошем освещении электричества, окончен в 2 часа 20 минут Место происшествия сфотографировано». Далее следуют подписи понятых и следователя.

Пока следователь проводил осмотр места происшествия, прибывший с ним оперативный уполномоченный уголовного розыска осуществлял розыск по горячим следам. Ему удалось выявить свидетеля – военнотружашаго Скворцова, который рассказал, что в ночь с 15 на 16 марта он нес службу недалеко от дома № 1 по Благовещенскому пер. В час ночи он услышал полицейский свисток и поспешил к месту, откуда исходил звук. Подбежав к дому, он увидел машину такси. Около нее стоял мужчина весь в крови и держал в руках молоток и свисток. Примерно в 30 м от машины Скворцов увидел убегающего неизвестного мужчину, одетого в куртку. По этим приметам примерно в 500 м от места происшествия оперуполномоченный задержал сидящего у дома неизвестного. Руки у него были в крови, а на куртке имелись пятна, похожие на кровь. Задержанный был пьян. Он отказался назвать свою фамилию и заявил, что никаких показаний давать не будет.

1. Проанализируйте протокол осмотра места происшествия и укажите имеющиеся в нем недостатки. Составьте новый протокол осмотра с соблюдением тактики этого следственного действия. Приложите к протоколу схему места происшествия.

2. Разработайте версии и обоснуйте их. Применительно к этим версиям составьте план расследования и тактику проведения отдельных следственных действий.

3. Какие меры должны быть предприняты в целях установления личности подозреваемого и проверки причастности его к расследуемому преступлению (тактика их проведения)? Составьте протокол освидетельствования задержанного.

4. Дайте перечень вопросов, подлежащих выяснению при допросе потерпевшего, определите тактику его проведения.

5. Определите, какие следственные действия в данном случае следует провести: очную ставку между потерпевшим и подозреваемым или предъявление для опознания потерпевшему подозреваемого. Решение обоснуйте. Составьте протокол следственного действия.

6. Определите экспертизы по данному делу и укажите, где они могут быть проведены. Вынесите постановления о назначении этих экспертиз.

МИНОБРНАУКИ РОССИИ

ФГБОУ ВО «УРАЛЬСКИЙ ГОСУДАРСТВЕННЫЙ ГОРНЫЙ УНИВЕРСИТЕТ»

УТВЕРЖДАЮ
Заведующий кафедрой «Антикризисного
управления и оценочной деятельности»

 Н.В. Мальцев

ДИСЦИПЛИНА «ТАКТИКО-СПЕЦИАЛЬНАЯ ПОДГОТОВКА»

БИЛЕТ № 4

1. Ответьте на вопросы

1. Способы и сущность изображения рельефа
2. Ориентирование на местности без карты

2. Решите задачу

В отделение полиции Краснодара обратился Сергеев, 45 лет. Он сообщил, что полчаса назад поссорился с молодым человеком, живущим с ним в одном подъезде, с которым столкнулся в дверях лифта. После того как ссора перешла в драку, он в целях самообороны выставил вперед руку с пустой тарелкой (он направлялся в подвал дома, чтобы набрать квашеной капусты). Что произошло далее, ему трудно объяснить, так как в момент конфликта он находился в состоянии сильного душевного волнения. Хорошо запомнилось лишь то, что парень вдруг зажал руками шею, из которой полилась кровь, и медленно опустился на пол возле стены. Только тут Сергеев обратил внимание, что вместо тарелки, которая, очевидно, разбилась, он сжимал в руке осколок. Испугавшись, Сергеев сразу побежал в полицию. На одежде Сергеева имелись свежие пятна крови. Размазанные следы крови были на кистях его рук. Посланный на место происшествия оперативный работник вскоре сообщил по телефону, что действительно инцидент имел место. Услышав шум, родственники потерпевшего выбежали из квартиры и сразу же вызвали скорую помощь. Однако потерпевший Ляпин, 21 года, скончался по дороге в больницу из-за большой потери крови. На его шее зафиксирована колото-резаная рана с рваными краями.

1. Составьте протокол осмотра места происшествия.
2. Выдвинете и обоснуйте следственные версии.
3. Определите тактику и составьте протокол допроса Сергеева.
4. Определите виды и обоснуйте необходимость судебных экспертиз.
5. Составьте постановления о назначении судебных экспертиз.

МИНОБРНАУКИ РОССИИ

ФГБОУ ВО «УРАЛЬСКИЙ ГОСУДАРСТВЕННЫЙ ГОРНЫЙ УНИВЕРСИТЕТ»

УТВЕРЖДАЮ
Заведующий кафедрой «Антикризисного
управления и оценочной деятельности»

 Н.В. Мальцев

ДИСЦИПЛИНА «ТАКТИКО-СПЕЦИАЛЬНАЯ ПОДГОТОВКА»

БИЛЕТ № 5

1. Ответьте на вопросы

- 1.Измерение расстояний на карте
- 2.Определение по компасу сторон горизонта и азимутов местных предметов

2. Решите задачу

16 сентября кассир Осинского молокозавода Мотылев С. И. получил в районном отделении Госбанка 40 тыс. руб. для выдачи рабочим и служащим заработной платы, после чего внезапно исчез. Работники полиции приступили к его розыску.

21 сентября из совхоза «Рассвет» в полицию сообщили, что утром этого же дня тракторист Медников С.В., проезжая на тракторе по отдаленным полям четвертой бригады, под стогом сена обнаружил связанного по рукам и ногам человека, который назвался кассиром Мотылевым и сообщил, что стал жертвой ограбления.

Работники полиции немедленно выехали в совхоз. При допросе Мотылев С.И. показал, что после того как он получил в Госбанке деньги и вышел на улицу, к нему подошли двое неизвестных мужчин и, угрожая убийством, заставили сесть в машину голубого цвета марки «Нива». Затем нанесли несколько ударов по лицу. После этого они привезли его в безлюдное место на совхозное поле, заставили выйти из машины, отобрали портфель с 40 тысячами рублей, связали веревкой по рукам и ногам, бросили в стог сена и уехали. Номер автомашины он не запомнил, но рассмотрел, что на левой руке одного из преступников были выколоты якорь и русалка, а на правой руке другого – татуировка «Не забуду мать родную». При освидетельствовании Мотылева С.И. и осмотре его одежды следов насилия, повреждений или каких-либо иных следов не обнаружено.

1. Определите тактику и составьте протокол осмотра места происшествия.
2. Выдвинете следственные версии и составьте план расследования.
3. Определите тактику допроса и технические средства, используемые при допросе Мотылева. Составьте протокол.
4. Составьте постановления о назначении судебных экспертиз.
5. Укажите, как можно использовать возможности уголовной регистрации.

МИНОБРНАУКИ РОССИИ

ФГБОУ ВО «УРАЛЬСКИЙ ГОСУДАРСТВЕННЫЙ ГОРНЫЙ УНИВЕРСИТЕТ»

УТВЕРЖДАЮ
Заведующий кафедрой «Антикризисного
управления и оценочной деятельности»

 Н.В. Мальцев

ДИСЦИПЛИНА «ТАКТИКО-СПЕЦИАЛЬНАЯ ПОДГОТОВКА»

БИЛЕТ № 6

1. Ответьте на вопросы

1. Масштаб карты
2. Определение сторон горизонта без компаса

2. Решите задачу

Вечером 20 октября в Троицкий ГОВД сообщили, что в городскую больницу на грузовой автомашине шофером Кирсановым и Сидоровым доставлен главный бухгалтер кожевенно-обувного комбината Антонов с ножевым ранением.

Прибывшему в больницу следователю встретиться с потерпевшим не удалось, так как после только что закончившейся операции он показаний давать не мог. Хирург пояснил, что у Антонова глубокое проникающее ранение в правой половине спины. Судя по характеру раны, она могла быть нанесена острым тонким металлическим предметом, возможно ножом с шириной лезвия 20-25 мм.

По адресу, записанному в больнице, разыскали Сидорова, который показал, что примерно в 19 часов он с женой возвращался из кинотеатра. На улице Азина они заметили впереди трех мужчин, о чем-то громко разговаривавших. Когда до них осталось метров двадцать, один из мужчин громко вскрикнул и упал, а двое других убежали.

Подойдя к лежащему, Сидоров и его жена услышали слова: «Зарезали мерзавцы». В свете уличного фонаря на тротуаре была видна кровь. Сидоров остановил проезжавший мимо грузовик и вместе с шофером отвез раненого в больницу. Описать внешность убежавших мужчин Сидоров не смог.

При осмотре места происшествия на тротуаре обнаружено пятно жидкости, похожей на кровь. Поблизости лежал потертый кожаный чехол для ключей, в котором на металлическом кольце были четыре ключа. Два из них имели маркировку «ГАЗ» и, возможно, предназначались для автомашины.

Доставленная на место осмотра служебная собака взяла след и привела к автобусной остановке на Красноармейской улице, где подошла к мусорной урне, в которой лежал сверток. В газете «Троицкий рабочий» от 18 октября был завернут кухонный нож с деревянной ручкой. Общая длина лезвия ножа – 150 и ширина 20 мм. На ноже и на газете имелись пятна, похожие на кровь.

МИНОБРНАУКИ РОССИИ

ФГБОУ ВО «УРАЛЬСКИЙ ГОСУДАРСТВЕННЫЙ ГОРНЫЙ УНИВЕРСИТЕТ»

УТВЕРЖДАЮ
Заведующий кафедрой «Антикризисного
управления и оценочной деятельности»

 Н.В. Мальцев

ДИСЦИПЛИНА «ТАКТИКО-СПЕЦИАЛЬНАЯ ПОДГОТОВКА»

БИЛЕТ № 7

1. Ответьте на вопросы

1. Измерения по топографической карте
2. Определение расстояний и углов на местности

2. Решите задачу

10 сентября патруль в составе сержанта милиции Иванова и двух солдат внутренних войск обратил внимание на стоящую около дома № 10 по Волжскому бульвару основательно загруженную легковую машину «Жигули», из которой неизвестный мужчина достал мешок и понес к подъезду дома. Сотрудник милиции предложил ему остановиться и предъявить документы, однако неизвестный бросил мешок и пытался скрыться.

Заметив патруль, водитель автомашины, не реагируя на указание оставаться на месте, включил зажигание и на большой скорости направился в сторону Волгоградского проспекта.

Неизвестный был быстро задержан и доставлен в отделение милиции. Им оказался Пузаков, без определенных занятий, ранее работавший грузчиком на шерстепрядильной фабрике имени Калинина. Удалось задержать и автомашину, за рулем которой сидел ее владелец — заведующий палаткой районной конторы «Вторсырье» Мещенко.

В мешке оказалась мытая непряденая шерсть весом около десяти килограммов, а в салоне и багажнике автомашины обнаружены еще три мешка с такой же шерстью и три мешка с фабричными катушками тонкой шерстяной пряжи.

Опрошенный сотрудником ОБЭПа Пузаков заявил, что случайно проходил по Волжскому бульвару и задержан патрулем по ошибке. С владельцем автомашины не знаком, о брошенном кем-то мешке с шерстью ничего не знает. Мещенко же показал, что с Пузаковым встретился сегодня впервые. Тот остановил машину и предложил за плату развести груз по нескольким московским адресам. Желая заработать, Мещенко согласился. Что находилось в мешках, кому предназначался груз ему неизвестно. На вопрос, почему он пытался скрыться, Мещенко ответил, что, увидев патруль и убегающего владельца груза, испугался и решил уехать, так как не хотел быть замешан в какое-нибудь «темное» дело.

Проверкой по учетам установлено, что Мещенко четыре года назад был осужден и отбывал наказание за участие в хищении с Монинского камвольного комбината. Работая на базе «Вторсырье», он принимал у соучастников и реализовывал вывозимую вместе с отходами добротную ткань.

Получив материалы предварительной проверки, следователь вместе с технологом фабрики имени Калинина осмотрел изъятую шерсть и пряжу. Технолог пояснил, что анало-

гичную шерсть фабрика получает в качестве сырья, а пряжа изготовлена на их фабрике, о чем свидетельствуют фирменные знаки на катушках.

Получены также данные о том, что в районном управлении внутренних дел имеется уголовное дело по факту кражи шерсти с фабрики имени Калинина, приостановленное в связи с неустановлением виновных. Как видно из материалов деда, вахтер отдела охраны Гаврилов, обходя фабричную территорию, заметил человека, перебросившего через забор тюк шерсти. Задержать его не удалось, вахтер лишь видел, как неизвестный перелез через забор и вместе с соучастником уехал на автомашине «Жигули». В ее не закрывшемся полностью багажнике находился, видимо, ранее переброшенный и погруженный тюк шерсти. Второй тюк преступники погрузить не успели.

По приметам, сообщенным вахтером, в краже заподозрили грузчика фабрики Пузакова, который к этому времени уже уволился и из общежития фабрики выехал.

Следователь возбудил уголовное дело, задержал Мещенко и Пузакова, поставил вопрос о создании для расследования следственно-оперативной группы

1. Проанализируйте имеющиеся данные и определите основные задачи начального этапа расследования.

2. Укажите, какие существуют формы взаимодействия следователя с работниками оперативно-розыскных подразделений органов внутренних дел? Каким образом целесообразно распределить обязанности среди членов созданной в данном случае следственно-оперативной группы?

3 Сформулируйте и обоснуйте следственные версии, вытекающие из материалов дела.

4. Определите тактику и составьте план мероприятий по проверке выдвинутых версий.

5. Исходя из поставленных задач определите тактику допросов подозреваемых Пузакова и Мещенко. Составьте планы их допросов.

6. Определите, какие технические средства могут быть использованы при допросах.

МИНОБРНАУКИ РОССИИ

ФГБОУ ВО «УРАЛЬСКИЙ ГОСУДАРСТВЕННЫЙ ГОРНЫЙ УНИВЕРСИТЕТ»

УТВЕРЖДАЮ
Заведующий кафедрой «Антикризисного
управления и оценочной деятельности»

 Н.В. Мальцев

ДИСЦИПЛИНА «ТАКТИКО-СПЕЦИАЛЬНАЯ ПОДГОТОВКА»

БИЛЕТ № 8

1. Ответьте на вопросы

1. Общие правила чтения карт
2. Ориентиры и их использование на местности

2. Решите задачу

16 марта в 1.30 дежурному 83 отделения полиции Краснодара поступила телефонограмма, в которой сообщалось, что в 59-ую городскую больницу машиной скорой помощи от дома №1 по Благовещенскому пер. доставлен шофер такси Кузьмечев с повреждениями в области головы. По заявлению пострадавшего, неизвестный пассажир нанес ему удар молотком.

Прибывший на место происшествия следователь Макаров осмотрел автомашину такси и составил протокол следующего содержания: у дома № 1 по Благовещенскому пер. стоит автомашина такси, гос. знак 52-40 ММЛ, Заднее ее колесо находится на тротуаре, а левая сторона заднего буфера упирается в стенку дома. На стекле задней правой дверцы имеются пятна бурого цвета, похожие на кровь. На заднем и на спинке переднего сидения есть такие же пятна. Образцы изъяты с места происшествия. Осмотр проводился при хорошем освещении электричества, окончен в 2 часа 20 минут Место происшествия сфотографировано». Далее следуют подписи понятых и следователя.

Пока следователь проводил осмотр места происшествия, прибывший с ним оперативный уполномоченный уголовного розыска осуществлял розыск по горячим следам. Ему удалось выявить свидетеля – военнотружущего Скворцова, который рассказал, что в ночь с 15 на 16 марта он нес службу недалеко от дома № 1 по Благовещенскому пер. В час ночи он услышал полицейский свисток и поспешил к месту, откуда исходил звук. Подбежав к дому, он увидел машину такси. Около нее стоял мужчина весь в крови и держал в руках молоток и свисток. Примерно в 30 м от машины Скворцов увидел убегающего неизвестного мужчину, одетого в куртку. По этим приметам примерно в 500 м от места происшествия оперуполномоченный задержал сидящего у дома неизвестного. Руки у него были в крови, а на куртке имелись пятна, похожие на кровь. Задержанный был пьян. Он отказался назвать свою фамилию и заявил, что никаких показаний давать не будет.

1. Проанализируйте протокол осмотра места происшествия и укажите имеющиеся в нем недостатки. Составьте новый протокол осмотра с соблюдением тактики этого следственного действия. Приложите к протоколу схему места происшествия.

2. Разработайте версии и обоснуйте их. Применительно к этим версиям составьте план расследования и тактику проведения отдельных следственных действий.

3. Какие меры должны быть предприняты в целях установления личности подозреваемого и проверки причастности его к расследуемому преступлению (тактика их проведения)? Составьте протокол освидетельствования задержанного.

4. Дайте перечень вопросов, подлежащих выяснению при допросе потерпевшего, определите тактику его проведения.

5. Определите, какие следственные действия в данном случае следует провести: очную ставку между потерпевшим и подозреваемым или предъявление для опознания потерпевшему подозреваемого. Решение обоснуйте. Составьте протокол следственного действия.

6. Определите экспертизы по данному делу и укажите, где они могут быть проведены. Вынесите постановления о назначении этих экспертиз.

МИНОБРНАУКИ РОССИИ

ФГБОУ ВО «УРАЛЬСКИЙ ГОСУДАРСТВЕННЫЙ ГОРНЫЙ УНИВЕРСИТЕТ»

УТВЕРЖДАЮ
Заведующий кафедрой «Антикризисного
управления и оценочной деятельности»

 Н.В. Мальцев

ДИСЦИПЛИНА «ТАКТИКО-СПЕЦИАЛЬНАЯ ПОДГОТОВКА»

БИЛЕТ № 9

1. Ответьте на вопросы

1. Условные знаки для обозначения линий связи, линий высокого напряжения, нефтепроводов, ограждений, границ
2. Ориентирование на местности без карты

2. Решите задачу

В отделение полиции Краснодара обратился Сергеев, 45 лет. Он сообщил, что полчаса назад поссорился с молодым человеком, живущим с ним в одном подъезде, с которым столкнулся в дверях лифта. После того как ссора перешла в драку, он в целях самообороны выставил вперед руку с пустой тарелкой (он направлялся в подвал дома, чтобы набрать квашеной капусты). Что произошло далее, ему трудно объяснить, так как в момент конфликта он находился в состоянии сильного душевного волнения. Хорошо запомнилось лишь то, что парень вдруг зажал руками шею, из которой полилась кровь, и медленно опустился на пол возле стены. Только тут Сергеев обратил внимание, что вместо тарелки, которая, очевидно, разбилась, он сжимал в руке осколок. Испугавшись, Сергеев сразу побежал в полицию. На одежде Сергеева имелись свежие пятна крови. Размазанные следы крови были на кистях его рук. Посланный на место происшествия оперативный работник вскоре сообщил по телефону, что действительно инцидент имел место. Услышав шум, родственники потерпевшего выбежали из квартиры и сразу же вызвали скорую помощь. Однако потерпевший Ляпин, 21 года, скончался по дороге в больницу из-за большой потери крови. На его шее зафиксирована колото-резаная рана с рваными краями.

1. Составьте протокол осмотра места происшествия.
2. Выдвинете и обоснуйте следственные версии.
3. Определите тактику и составьте протокол допроса Сергеева.
4. Определите виды и обоснуйте необходимость судебных экспертиз.
5. Составьте постановления о назначении судебных экспертиз.

МИНОБРНАУКИ РОССИИ

ФГБОУ ВО «УРАЛЬСКИЙ ГОСУДАРСТВЕННЫЙ ГОРНЫЙ УНИВЕРСИТЕТ»

УТВЕРЖДАЮ
Заведующий кафедрой «Антикризисного
управления и оценочной деятельности»

 Н.В. Мальцев

ДИСЦИПЛИНА «ТАКТИКО-СПЕЦИАЛЬНАЯ ПОДГОТОВКА»

БИЛЕТ № 10

1. Ответьте на вопросы

1. Условные знаки гидрографии и гидросооружений
2. Определение на карте точки стояния

2. Решите задачу

16 сентября кассир Осинского молокозавода Мотылев С. И. получил в районном отделении Госбанка 40 тыс. руб. для выдачи рабочим и служащим заработной платы, после чего внезапно исчез. Работники полиции приступили к его розыску.

21 сентября из совхоза «Рассвет» в полицию сообщили, что утром этого же дня тракторист Медников С.В., проезжая на тракторе по отдаленным полям четвертой бригады, под стогом сена обнаружил связанного по рукам и ногам человека, который назвался кассиром Мотылевым и сообщил, что стал жертвой ограбления.

Работники полиции немедленно выехали в совхоз. При допросе Мотылев С.И. показал, что после того как он получил в Госбанке деньги и вышел на улицу, к нему подошли двое неизвестных мужчин и, угрожая убийством, заставили сесть в машину голубого цвета марки «Нива». Затем нанесли несколько ударов по лицу. После этого они привезли его в безлюдное место на совхозное поле, заставили выйти из машины, отобрали портфель с 40 тысячами рублей, связали веревкой по рукам и ногам, бросили в стог сена и уехали. Номер автомашины он не запомнил, но рассмотрел, что на левой руке одного из преступников были выколоты якорь и русалка, а на правой руке другого – татуировка «Не забуду мать родную». При освидетельствовании Мотылева С.И. и осмотре его одежды следов насилия, повреждений или каких-либо иных следов не обнаружено.

1. Определите тактику и составьте протокол осмотра места происшествия.
2. Выдвинете следственные версии и составьте план расследования.
3. Определите тактику допроса и технические средства, используемые при допросе Мотылева. Составьте протокол.
4. Составьте постановления о назначении судебных экспертиз.
5. Укажите, как можно использовать возможности уголовной регистрации.

МИНОБРНАУКИ РОССИИ

ФГБОУ ВО «УРАЛЬСКИЙ ГОСУДАРСТВЕННЫЙ ГОРНЫЙ УНИВЕРСИТЕТ»

УТВЕРЖДАЮ
Заведующий кафедрой «Антикризисного
управления и оценочной деятельности»

 Н.В. Мальцев

ДИСЦИПЛИНА «ТАКТИКО-СПЕЦИАЛЬНАЯ ПОДГОТОВКА»

БИЛЕТ № 11

1. Ответьте на вопросы

1. Условные обозначения почвенно-растительного покрова
2. Движение с картой по дорогам и вне дорог

2. Решите задачу

В отделение полиции Краснодара обратился Сергеев, 45 лет. Он сообщил, что полчаса назад поссорился с молодым человеком, живущим с ним в одном подъезде, с которым столкнулся в дверях лифта. После того как ссора перешла в драку, он в целях самообороны выставил вперед руку с пустой тарелкой (он направлялся в подвал дома, чтобы набрать квашеной капусты). Что произошло далее, ему трудно объяснить, так как в момент конфликта он находился в состоянии сильного душевного волнения. Хорошо запомнилось лишь то, что парень вдруг зажал руками шею, из которой полилась кровь, и медленно опустился на пол возле стены. Только тут Сергеев обратил внимание, что вместо тарелки, которая, очевидно, разбилась, он сжимал в руке осколок. Испугавшись, Сергеев сразу побежал в полицию. На одежде Сергеева имелись свежие пятна крови. Размазанные следы крови были на кистях его рук. Посланный на место происшествия оперативный работник вскоре сообщил по телефону, что действительно инцидент имел место. Услышав шум, родственники потерпевшего выбежали из квартиры и сразу же вызвали скорую помощь. Однако потерпевший Ляпин, 21 года, скончался по дороге в больницу из-за большой потери крови. На его шее зафиксирована колото-резаная рана с рваными краями.

1. Составьте протокол осмотра места происшествия.
2. Выдвинете и обоснуйте следственные версии.
3. Определите тактику и составьте протокол допроса Сергеева.
4. Определите виды и обоснуйте необходимость судебных экспертиз.
5. Составьте постановления о назначении судебных экспертиз.

МИНОБРНАУКИ РОССИИ

ФГБОУ ВО «УРАЛЬСКИЙ ГОСУДАРСТВЕННЫЙ ГОРНЫЙ УНИВЕРСИТЕТ»

УТВЕРЖДАЮ
Заведующий кафедрой «Антикризисного
управления и оценочной деятельности»

 Н.В. Мальцев

ДИСЦИПЛИНА «ТАКТИКО-СПЕЦИАЛЬНАЯ ПОДГОТОВКА»

БИЛЕТ № 12

1. Ответьте на вопросы

1. Условные обозначения местных предметов, имеющих значение ориентиров на местности
2. Географические координаты

2. Решите задачу

16 сентября кассир Осинского молокозавода Мотылев С. И. получил в районном отделении Госбанка 40 тыс. руб. для выдачи рабочим и служащим заработной платы, после чего внезапно исчез. Работники полиции приступили к его розыску.

21 сентября из совхоза «Рассвет» в полицию сообщили, что утром этого же дня тракторист Медников С.В., проезжая на тракторе по отдаленным полям четвертой бригады, под стогом сена обнаружил связанного по рукам и ногам человека, который назвался кассиром Мотылевым и сообщил, что стал жертвой ограбления.

Работники полиции немедленно выехали в совхоз. При допросе Мотылев С.И. показал, что после того как он получил в Госбанке деньги и вышел на улицу, к нему подошли двое неизвестных мужчин и, угрожая убийством, заставили сесть в машину голубого цвета марки «Нива». Затем нанесли несколько ударов по лицу. После этого они привезли его в безлюдное место на совхозное поле, заставили выйти из машины, отобрали портфель с 40 тысячами рублей, связали веревкой по рукам и ногам, бросили в стог сена и уехали. Номер автомашины он не запомнил, но рассмотрел, что на левой руке одного из преступников были выколоты якорь и русалка, а на правой руке другого – татуировка «Не забуду мать родную». При освидетельствовании Мотылева С.И. и осмотре его одежды следов насилия, повреждений или каких-либо иных следов не обнаружено.

1. Определите тактику и составьте протокол осмотра места происшествия.
2. Выдвинете следственные версии и составьте план расследования.
3. Определите тактику допроса и технические средства, используемые при допросе Мотылева. Составьте протокол.
4. Составьте постановления о назначении судебных экспертиз.
5. Укажите, как можно использовать возможности уголовной регистрации.

МИНОБРНАУКИ РОССИИ

ФГБОУ ВО «УРАЛЬСКИЙ ГОСУДАРСТВЕННЫЙ ГОРНЫЙ УНИВЕРСИТЕТ»

УТВЕРЖДАЮ
Заведующий кафедрой «Антикризисного
управления и оценочной деятельности»

 Н.В. Мальцев

ДИСЦИПЛИНА «ТАКТИКО-СПЕЦИАЛЬНАЯ ПОДГОТОВКА»

БИЛЕТ № 13

1. Ответьте на вопросы

1. Условные обозначения промышленных и сельскохозяйственных объектов
2. Прямоугольные координаты

2. Решите задачу

16 марта в 1.30 дежурному 83 отделения полиции Краснодара поступила телефонограмма, в которой сообщалось, что в 59-ую городскую больницу машиной скорой помощи от дома №1 по Благовещенскому пер. доставлен шофер такси Кузьмечев с повреждениями в области головы. По заявлению пострадавшего, неизвестный пассажир нанес ему удар молотком.

Прибывший на место происшествия следователь Макаров осмотрел автомашину такси и составил протокол следующего содержания: у дома № 1 по Благовещенскому пер. стоит автомашина такси, гос. знак 52-40 ММЛ, Заднее ее колесо находится на тротуаре, а левая сторона заднего буфера упирается в стенку дома. На стекле задней правой дверцы имеются пятна бурого цвета, похожие на кровь. На заднем и на спинке переднего сидения есть такие же пятна. Образцы изъяты с места происшествия. Осмотр проводился при хорошем освещении электричества, окончен в 2 часа 20 минут Место происшествия сфотографировано». Далее следуют подписи понятых и следователя.

Пока следователь проводил осмотр места происшествия, прибывший с ним оперативный уполномоченный уголовного розыска осуществлял розыск по горячим следам. Ему удалось выявить свидетеля – военнослужащего Скворцова, который рассказал, что в ночь с 15 на 16 марта он нес службу недалеко от дома № 1 по Благовещенскому пер. В час ночи он услышал полицейский свисток и поспешил к месту, откуда исходил звук. Подбежав к дому, он увидел машину такси. Около нее стоял мужчина весь в крови и держал в руках молоток и свисток. Примерно в 30 м от машины Скворцов увидел убегающего неизвестного мужчину, одетого в куртку. По этим приметам примерно в 500 м от места происшествия оперуполномоченный задержал сидящего у дома неизвестного. Руки у него были в крови, а на куртке имелись пятна, похожие на кровь. Задержанный был пьян. Он отказался назвать свою фамилию и заявил, что никаких показаний давать не будет.

1. Проанализируйте протокол осмотра места происшествия и укажите имеющиеся в нем недостатки. Составьте новый протокол осмотра с соблюдением тактики этого следственного действия. Приложите к протоколу схему места происшествия.

2. Разработайте версии и обоснуйте их. Применительно к этим версиям составьте план расследования и тактику проведения отдельных следственных действий.

3. Какие меры должны быть предприняты в целях установления личности подозреваемого и проверки причастности его к расследуемому преступлению (тактика их проведения)? Составьте протокол освидетельствования задержанного.

4. Дайте перечень вопросов, подлежащих выяснению при допросе потерпевшего, определите тактику его проведения.

5. Определите, какие следственные действия в данном случае следует провести: очную ставку между потерпевшим и подозреваемым или предъявление для опознания потерпевшему подозреваемого. Решение обоснуйте. Составьте протокол следственного действия.

6. Определите экспертизы по данному делу и укажите, где они могут быть проведены. Вынесите постановления о назначении этих экспертиз.

МИНОБРНАУКИ РОССИИ

ФГБОУ ВО «УРАЛЬСКИЙ ГОСУДАРСТВЕННЫЙ ГОРНЫЙ УНИВЕРСИТЕТ»

УТВЕРЖДАЮ
Заведующий кафедрой «Антикризисного
управления и оценочной деятельности»

 Н.В. Мальцев

ДИСЦИПЛИНА «ТАКТИКО-СПЕЦИАЛЬНАЯ ПОДГОТОВКА»

БИЛЕТ № 14

1. Ответьте на вопросы

1. Условные обозначения дорожной сети
2. Полярные и биполярные координаты

2. Решите задачу

Вечером 20 октября в Троицкий ГОВД сообщили, что в городскую больницу на грузовой автомашине шофером Кирсановым и Сидоровым доставлен главный бухгалтер кожевенно-обувного комбината Антонов с ножевым ранением.

Прибывшему в больницу следователю встретиться с потерпевшим не удалось, так как после только что закончившейся операции он показаний давать не мог. Хирург пояснил, что у Антонова глубокое проникающее ранение в правой половине спины. Судя по характеру раны, она могла быть нанесена острым тонким металлическим предметом, возможно ножом с шириной лезвия 20-25 мм.

По адресу, записанному в больнице, разыскали Сидорова, который показал, что примерно в 19 часов он с женой возвращался из кинотеатра. На улице Азина они заметили впереди трех мужчин, о чем-то громко разговаривавших. Когда до них осталось метров двадцать, один из мужчин громко вскрикнул и упал, а двое других убежали.

Подойдя к лежащему, Сидоров и его жена услышали слова: «Зарезали мерзавцы». В свете уличного фонаря на тротуаре была видна кровь. Сидоров остановил проезжавший мимо грузовик и вместе с шофером отвез раненого в больницу. Описать внешность убежавших мужчин Сидоров не смог.

При осмотре места происшествия на тротуаре обнаружено пятно жидкости, похожей на кровь. Поблизости лежал потертый кожаный чехол для ключей, в котором на металлическом кольце были четыре ключа. Два из них имели маркировку «ГАЗ» и, возможно, предназначались для автомашины.

Доставленная на место осмотра служебная собака взяла след и привела к автобусной остановке на Красноармейской улице, где подошла к мусорной урне, в которой лежал сверток. В газете «Троицкий рабочий» от 18 октября был завернут кухонный нож с деревянной ручкой. Общая длина лезвия ножа – 150 и ширина 20 мм. На ноже и на газете имелись пятна, похожие на кровь.

22 октября врач разрешил встречу с потерпевшим Антоновым. Его допрос был записан на магнитную ленту. Антонов показал, что вечером 20 октября, задержавшись на работе, зашел в дежурный продовольственный магазин. Покупателей почти не было. У витрины стояли двое пьяных молодых людей, которые курили и нецензурно выражались. Антонов

сделал им замечание, они ответили грубой бранью, на что Антонов заявил, что приведет полицейского и потребует привлечь их к ответственности за хулиганство.

Постового полицейского поблизости не оказалось. Антонов направился к своему дому, но вскоре эти пьяные догнали его, нанесли несколько ударов по лицу, а один из них ударил ножом в спину. Допрошенный описал примеры нападавших и сказал, что имя того, кто нанес ранение, по-видимому, Геннадий, так как в магазине второй называл его Генкой.

1. На основе анализа сложившейся ситуации выдвиньте и обоснуйте следственные версии, отработка которых необходима на данном этапе расследования.

2. Составьте план первоначальных следственных и розыскных мероприятий, определите тактику их проведения.

3. Определите, какие экспертизы должны быть проведены в данном случае. Вынесите постановления о их назначении.

МИНОБРНАУКИ РОССИИ

**ФГБОУ ВО «УРАЛЬСКИЙ ГОСУДАРСТВЕННЫЙ ГОРНЫЙ
УНИВЕРСИТЕТ»**

УТВЕРЖДАЮ
Заведующий кафедрой «Антикризисного
управления и оценочной деятельности»

 Н.В. Мальцев

ДИСЦИПЛИНА «ТАКТИКО-СПЕЦИАЛЬНАЯ ПОДГОТОВКА»

БИЛЕТ № 15

1. Ответьте на вопросы

- 1.Цветовое оформление, пояснительные подписи и цифровые обозначения топографических карт
- 2.Рабочая карта и требования, предъявляемые к ней

2. Решите задачу

МИНОБРНАУКИ РОССИИ

**ФГБОУ ВО «УРАЛЬСКИЙ ГОСУДАРСТВЕННЫЙ ГОРНЫЙ
УНИВЕРСИТЕТ»**

УТВЕРЖДАЮ
Заведующий кафедрой «Антикризисного
управления и оценочной деятельности»

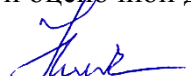
 Н.В. Мальцев

ДИСЦИПЛИНА «ТАКТИКО-СПЕЦИАЛЬНАЯ ПОДГОТОВКА»

БИЛЕТ № 16

1. Ответьте на вопросы

- 1.Виды условных знаков.
- 2.Порядок подготовки топографической карты к работе

2. Решите задачу

10 сентября патруль в составе сержанта милиции Иванова и двух солдат внутренних войск обратил внимание на стоящую около дома № 10 по Волжскому бульвару основательно загруженную легковую машину «Жигули», из которой неизвестный мужчина достал мешок и понес к подъезду дома. Сотрудник милиции предложил ему остановиться и предъявить документы, однако неизвестный бросил мешок и пытался скрыться.

Заметив патруль, водитель автомашины, не реагируя на указание оставаться на месте, включил зажигание и на большой скорости направился в сторону Волгоградского проспекта.

Неизвестный был быстро задержан и доставлен в отделение милиции. Им оказался Пузаков, без определенных занятий, ранее работавший грузчиком на шерстепрядильной фабрике имени Калинина. Удалось задержать и автомашину, за рулем которой сидел ее владелец — заведующий палаткой районной конторы «Вторсырье» Мещенко.

В мешке оказалась мытая непряденая шерсть весом около десяти килограммов, а в салоне и багажнике автомашины обнаружены еще три мешка с такой же шерстью и три мешка с фабричными катушками тонкой шерстяной пряжи.

Опрошенный сотрудником ОБЭПа Пузаков заявил, что случайно проходил по Волжскому бульвару и задержан патрулем по ошибке. С владельцем автомашины не знаком, о брошенном кем-то мешке с шерстью ничего не знает. Мещенко же показал, что с Пузаковым встретился сегодня впервые. Тот остановил машину и предложил за плату развести груз по нескольким московским адресам. Желая заработать, Мещенко согласился. Что находилось в мешках, кому предназначался груз ему неизвестно. На вопрос, почему он пытался скрыться, Мещенко ответил, что, увидев патруль и убегающего владельца груза, испугался и решил уехать, так как не хотел быть замешан в какое-нибудь «темное» дело.

Проверкой по учетам установлено, что Мещенко четыре года назад был осужден и отбывал наказание за участие в хищении с Монинского камвольного комбината. Работая на базе «Вторсырье», он принимал у соучастников и реализовывал вывозимую вместе с отходами добротную ткань.

Получив материалы предварительной проверки, следователь вместе с технологом фабрики имени Калинина осмотрел изъятую шерсть и пряжу. Технолог пояснил, что аналогичную шерсть фабрика получает в качестве сырья, а пряжа изготовлена на их фабрике, о чем свидетельствуют фирменные знаки на катушках.

Получены также данные о том, что в районном управлении внутренних дел имеется уголовное дело по факту кражи шерсти с фабрики имени Калинина, приостановленное в связи с неустановлением виновных. Как видно из материалов деда, вахтер отдела охраны Гаврилов, обходя фабричную территорию, заметил человека, перебросившего через забор тюк шерсти. Задержать его не удалось, вахтер лишь видел, как неизвестный перелез через забор и вместе с соучастником уехал на автомашине «Жигули». В ее не закрывшемся полностью багажнике находился, видимо, ранее переброшенный и погруженный тюк шерсти. Второй тюк преступники погрузить не успели.

По приметам, сообщенным вахтером, в краже заподозрили грузчика фабрики Пузакова, который к этому времени уже уволился и из общежития фабрики выехал.

Следователь возбудил уголовное дело, задержал Мещенко и Пузакова, поставил вопрос о создании для расследования следственно-оперативной группы

1. Проанализируйте имеющиеся данные и определите основные задачи начального этапа расследования.

2. Укажите, какие существуют формы взаимодействия следователя с работниками оперативно-розыскных подразделений органов внутренних дел? Каким образом целесообразно распределить обязанности среди членов созданной в данном случае следственно-оперативной группы?

3 Сформулируйте и обоснуйте следственные версии, вытекающие из материалов дела.

4. Определите тактику и составьте план мероприятий по проверке выдвинутых версий.

5. Исходя из поставленных задач определите тактику допросов подозреваемых Пузакова и Мещенко. Составьте планы их допросов.

6. Определите, какие технические средства могут быть использованы при допросах.

МИНОБРНАУКИ РОССИИ

ФГБОУ ВО «УРАЛЬСКИЙ ГОСУДАРСТВЕННЫЙ ГОРНЫЙ УНИВЕРСИТЕТ»

УТВЕРЖДАЮ
Заведующий кафедрой «Антикризисного
управления и оценочной деятельности»

 Н.В. Мальцев

ДИСЦИПЛИНА «ТАКТИКО-СПЕЦИАЛЬНАЯ ПОДГОТОВКА»

БИЛЕТ № 17

1. Ответьте на вопросы

1. Чтение топографических карт
2. Основные правила ведения и оформления рабочей (оперативной) карты (плана)

2. Решите задачу

Вечером 20 октября в Троицкий ГОВД сообщили, что в городскую больницу на грузовой автомашине шофером Кирсановым и Сидоровым доставлен главный бухгалтер кожевенно-обувного комбината Антонов с ножевым ранением.

Прибывшему в больницу следователю встретиться с потерпевшим не удалось, так как после только что закончившейся операции он показаний давать не мог. Хирург пояснил, что у Антонова глубокое проникающее ранение в правой половине спины. Судя по характеру раны, она могла быть нанесена острым тонким металлическим предметом, возможно ножом с шириной лезвия 20-25 мм.

По адресу, записанному в больнице, разыскали Сидорова, который показал, что примерно в 19 часов он с женой возвращался из кинотеатра. На улице Азина они заметили впереди трех мужчин, о чем-то громко разговаривавших. Когда до них осталось метров двадцать, один из мужчин громко вскрикнул и упал, а двое других убежали.

Подойдя к лежащему, Сидоров и его жена услышали слова: «Зарезали мерзавцы». В свете уличного фонаря на тротуаре была видна кровь. Сидоров остановил проезжавший мимо грузовик и вместе с шофером отвез раненого в больницу. Описать внешность убежавших мужчин Сидоров не смог.

При осмотре места происшествия на тротуаре обнаружено пятно жидкости, похожей на кровь. Поблизости лежал потертый кожаный чехол для ключей, в котором на металлическом кольце были четыре ключа. Два из них имели маркировку «ГАЗ» и, возможно, предназначались для автомашины.

Доставленная на место осмотра служебная собака взяла след и привела к автобусной остановке на Красноармейской улице, где подошла к мусорной урне, в которой лежал сверток. В газете «Троицкий рабочий» от 18 октября был завернут кухонный нож с деревянной ручкой. Общая длина лезвия ножа – 150 и ширина 20 мм. На ноже и на газете имелись пятна, похожие на кровь.

22 октября врач разрешил встречу с потерпевшим Антоновым. Его допрос был записан на магнитную ленту. Антонов показал, что вечером 20 октября, задержавшись на работе, зашел в дежурный продовольственный магазин. Покупателей почти не было. У витрины стояли двое пьяных молодых людей, которые курили и нецензурно выражались. Антонов

сделал им замечание, они ответили грубой бранью, на что Антонов заявил, что приведет полицейского и потребует привлечь их к ответственности за хулиганство.

Постового полицейского поблизости не оказалось. Антонов направился к своему дому, но вскоре эти пьяные догнали его, нанесли несколько ударов по лицу, а один из них ударил ножом в спину. Допрошенный описал примеры нападавших и сказал, что имя того, кто нанес ранение, по-видимому, Геннадий, так как в магазине второй называл его Генкой.

1. На основе анализа сложившейся ситуации выдвиньте и обоснуйте следственные версии, отработка которых необходима на данном этапе расследования.

2. Составьте план первоначальных следственных и розыскных мероприятий, определите тактику их проведения.

3. Определите, какие экспертизы должны быть проведены в данном случае. Вынесите постановления о их назначении.

МИНОБРНАУКИ РОССИИ

ФГБОУ ВО «УРАЛЬСКИЙ ГОСУДАРСТВЕННЫЙ ГОРНЫЙ УНИВЕРСИТЕТ»

УТВЕРЖДАЮ
Заведующий кафедрой «Антикризисного
управления и оценочной деятельности»

 Н.В. Мальцев

ДИСЦИПЛИНА «ТАКТИКО-СПЕЦИАЛЬНАЯ ПОДГОТОВКА»

БИЛЕТ № 18

1. Ответьте на вопросы

1. Подбор карт по сборным таблицам
2. Топографические планы: их краткая характеристика, назначение и использование

2. Решите задачу

16 марта в 1.30 дежурному 83 отделения полиции Краснодара поступила телефонограмма, в которой сообщалось, что в 59-ую городскую больницу машиной скорой помощи от дома №1 по Благовещенскому пер. доставлен шофер такси Кузьмечев с повреждениями в области головы. По заявлению пострадавшего, неизвестный пассажир нанес ему удар молотком.

Прибывший на место происшествия следователь Макаров осмотрел автомашину такси и составил протокол следующего содержания: у дома № 1 по Благовещенскому пер. стоит автомашина такси, гос. знак 52-40 ММЛ, Заднее ее колесо находится на тротуаре, а левая сторона заднего буфера упирается в стенку дома. На стекле задней правой дверцы имеются пятна бурого цвета, похожие на кровь. На заднем и на спинке переднего сидения есть такие же пятна. Образцы изъяты с места происшествия. Осмотр проводился при хорошем освещении электричества, окончен в 2 часа 20 минут Место происшествия сфотографировано». Далее следуют подписи понятых и следователя.

Пока следователь проводил осмотр места происшествия, прибывший с ним оперативный уполномоченный уголовного розыска осуществлял розыск по горячим следам. Ему удалось выявить свидетеля – военнослужащего Скворцова, который рассказал, что в ночь с 15 на 16 марта он нес службу недалеко от дома № 1 по Благовещенскому пер. В час ночи он услышал полицейский свисток и поспешил к месту, откуда исходил звук. Подбежав к дому, он увидел машину такси. Около нее стоял мужчина весь в крови и держал в руках молоток и свисток. Примерно в 30 м от машины Скворцов увидел убегающего неизвестного мужчину, одетого в куртку. По этим приметам примерно в 500 м от места происшествия оперуполномоченный задержал сидящего у дома неизвестного. Руки у него были в крови, а на куртке имелись пятна, похожие на кровь. Задержанный был пьян. Он отказался назвать свою фамилию и заявил, что никаких показаний давать не будет.

1. Проанализируйте протокол осмотра места происшествия и укажите имеющиеся в нем недостатки. Составьте новый протокол осмотра с соблюдением тактики этого следственного действия. Приложите к протоколу схему места происшествия.

2. Разработайте версии и обоснуйте их. Применительно к этим версиям составьте план расследования и тактику проведения отдельных следственных действий.

3. Какие меры должны быть предприняты в целях установления личности подозреваемого и проверки причастности его к расследуемому преступлению (тактика их проведения)? Составьте протокол освидетельствования задержанного.

4. Дайте перечень вопросов, подлежащих выяснению при допросе потерпевшего, определите тактику его проведения.

5. Определите, какие следственные действия в данном случае следует провести: очную ставку между потерпевшим и подозреваемым или предъявление для опознания потерпевшему подозреваемого. Решение обоснуйте. Составьте протокол следственного действия.

6. Определите экспертизы по данному делу и укажите, где они могут быть проведены. Вынесите постановления о назначении этих экспертиз.

МИНОБРНАУКИ РОССИИ

ФГБОУ ВО «УРАЛЬСКИЙ ГОСУДАРСТВЕННЫЙ ГОРНЫЙ УНИВЕРСИТЕТ»

УТВЕРЖДАЮ
Заведующий кафедрой «Антикризисного
управления и оценочной деятельности»

 Н.В. Мальцев

ДИСЦИПЛИНА «ТАКТИКО-СПЕЦИАЛЬНАЯ ПОДГОТОВКА»

БИЛЕТ № 19

1. Ответьте на вопросы

1. Чтение топографических карт
2. Основные правила ведения и оформления рабочей (оперативной) карты (плана)

2. Решите задачу

В отделение полиции Краснодара обратился Сергеев, 45 лет. Он сообщил, что полчаса назад поссорился с молодым человеком, живущим с ним в одном подъезде, с которым столкнулся в дверях лифта. После того как ссора перешла в драку, он в целях самообороны выставил вперед руку с пустой тарелкой (он направлялся в подвал дома, чтобы набрать квашеной капусты). Что произошло далее, ему трудно объяснить, так как в момент конфликта он находился в состоянии сильного душевного волнения. Хорошо запомнилось лишь то, что парень вдруг зажал руками шею, из которой полилась кровь, и медленно опустился на пол возле стены. Только тут Сергеев обратил внимание, что вместо тарелки, которая, очевидно, разбилась, он сжимал в руке осколок. Испугавшись, Сергеев сразу побежал в полицию. На одежде Сергеева имелись свежие пятна крови. Размазанные следы крови были на кистях его рук. Посланный на место происшествия оперативный работник вскоре сообщил по телефону, что действительно инцидент имел место. Услышав шум, родственники потерпевшего выбежали из квартиры и сразу же вызвали скорую помощь. Однако потерпевший Ляпин, 21 года, скончался по дороге в больницу из-за большой потери крови. На его шее зафиксирована колото-резаная рана с рваными краями.

1. Составьте протокол осмотра места происшествия.
2. Выдвинете и обоснуйте следственные версии.
3. Определите тактику и составьте протокол допроса Сергеева.
4. Определите виды и обоснуйте необходимость судебных экспертиз.
5. Составьте постановления о назначении судебных экспертиз.

МИНОБРНАУКИ РОССИИ

ФГБОУ ВО «УРАЛЬСКИЙ ГОСУДАРСТВЕННЫЙ ГОРНЫЙ УНИВЕРСИТЕТ»

УТВЕРЖДАЮ
Заведующий кафедрой «Антикризисного
управления и оценочной деятельности»

 Н.В. Мальцев

ДИСЦИПЛИНА «ТАКТИКО-СПЕЦИАЛЬНАЯ ПОДГОТОВКА»

БИЛЕТ № 20

1. Ответьте на вопросы

- 1.Разграфка и номенклатура карт
- 2.Схема местности и основные правила их составления

2. Решите задачу

В отделение полиции Краснодара обратился Сергеев, 45 лет. Он сообщил, что полчаса назад поссорился с молодым человеком, живущим с ним в одном подъезде, с которым столкнулся в дверях лифта. После того как ссора перешла в драку, он в целях самообороны выставил вперед руку с пустой тарелкой (он направлялся в подвал дома, чтобы набрать квашеной капусты). Что произошло далее, ему трудно объяснить, так как в момент конфликта он находился в состоянии сильного душевного волнения. Хорошо запомнилось лишь то, что парень вдруг зажал руками шею, из которой полилась кровь, и медленно опустился на пол возле стены. Только тут Сергеев обратил внимание, что вместо тарелки, которая, очевидно, разбилась, он сжимал в руке осколок. Испугавшись, Сергеев сразу побежал в полицию. На одежде Сергеева имелись свежие пятна крови. Размазанные следы крови были на кистях его рук. Посланный на место происшествия оперативный работник вскоре сообщил по телефону, что действительно инцидент имел место. Услышав шум, родственники потерпевшего выбежали из квартиры и сразу же вызвали скорую помощь. Однако потерпевший Ляпин, 21 года, скончался по дороге в больницу из-за большой потери крови. На его шее зафиксирована колото-резаная рана с рваными краями.

1. Составьте протокол осмотра места происшествия.
2. Выдвинете и обоснуйте следственные версии.
3. Определите тактику и составьте протокол допроса Сергеева.
4. Определите виды и обоснуйте необходимость судебных экспертиз.
5. Составьте постановления о назначении судебных экспертиз.

МИНОБРНАУКИ РОССИИ

ФГБОУ ВО «УРАЛЬСКИЙ ГОСУДАРСТВЕННЫЙ ГОРНЫЙ УНИВЕРСИТЕТ»

УТВЕРЖДАЮ
Заведующий кафедрой «Антикризисного
управления и оценочной деятельности»

 Н.В. Мальцев

ДИСЦИПЛИНА «ТАКТИКО-СПЕЦИАЛЬНАЯ ПОДГОТОВКА»

БИЛЕТ № 21

1. Ответьте на вопросы

1. Краткая характеристика топографических карт
2. Приемы составления схем местности

2. Решите задачу

16 сентября кассир Осинского молокозавода Мотылев С. И. получил в районном отделении Госбанка 40 тыс. руб. для выдачи рабочим и служащим заработной платы, после чего внезапно исчез. Работники полиции приступили к его розыску.

21 сентября из совхоза «Рассвет» в полицию сообщили, что утром этого же дня тракторист Медников С.В., проезжая на тракторе по отдаленным полям четвертой бригады, под стогом сена обнаружил связанного по рукам и ногам человека, который назвался кассиром Мотылевым и сообщил, что стал жертвой ограбления.

Работники полиции немедленно выехали в совхоз. При допросе Мотылев С.И. показал, что после того как он получил в Госбанке деньги и вышел на улицу, к нему подошли двое неизвестных мужчин и, угрожая убийством, заставили сесть в машину голубого цвета марки «Нива». Затем нанесли несколько ударов по лицу. После этого они привезли его в безлюдное место на совхозное поле, заставили выйти из машины, отобрали портфель с 40 тысячами рублей, связали веревкой по рукам и ногам, бросили в стог сена и уехали. Номер автомашины он не запомнил, но рассмотрел, что на левой руке одного из преступников были выколоты якорь и русалка, а на правой руке другого – татуировка «Не забуду мать родную». При освидетельствовании Мотылева С.И. и осмотре его одежды следов насилия, повреждений или каких-либо иных следов не обнаружено.

1. Определите тактику и составьте протокол осмотра места происшествия.
2. Выдвинете следственные версии и составьте план расследования.
3. Определите тактику допроса и технические средства, используемые при допросе Мотылева. Составьте протокол.
4. Составьте постановления о назначении судебных экспертиз.
5. Укажите, как можно использовать возможности уголовной регистрации.

МИНОБРНАУКИ РОССИИ

ФГБОУ ВО «УРАЛЬСКИЙ ГОСУДАРСТВЕННЫЙ ГОРНЫЙ УНИВЕРСИТЕТ»

УТВЕРЖДАЮ
Заведующий кафедрой «Антикризисного
управления и оценочной деятельности»

 Н.В. Мальцев

ДИСЦИПЛИНА «ТАКТИКО-СПЕЦИАЛЬНАЯ ПОДГОТОВКА»

БИЛЕТ № 22

1. Ответьте на вопросы

- 1.Топографические карты и планы. Картографические проекции
- 2.Составление планов и схем мест происшествия

2. Решите задачу

В отделение полиции Краснодара обратился Сергеев, 45 лет. Он сообщил, что полчаса назад поссорился с молодым человеком, живущим с ним в одном подъезде, с которым столкнулся в дверях лифта. После того как ссора перешла в драку, он в целях самообороны выставил вперед руку с пустой тарелкой (он направлялся в подвал дома, чтобы набрать квашеной капусты). Что произошло далее, ему трудно объяснить, так как в момент конфликта он находился в состоянии сильного душевного волнения. Хорошо запомнилось лишь то, что парень вдруг зажал руками шею, из которой полилась кровь, и медленно опустился на пол возле стены. Только тут Сергеев обратил внимание, что вместо тарелки, которая, очевидно, разбилась, он сжимал в руке осколок. Испугавшись, Сергеев сразу побежал в полицию. На одежде Сергеева имелись свежие пятна крови. Размазанные следы крови были на кистях его рук. Посланный на место происшествия оперативный работник вскоре сообщил по телефону, что действительно инцидент имел место. Услышав шум, родственники потерпевшего выбежали из квартиры и сразу же вызвали скорую помощь. Однако потерпевший Ляпин, 21 года, скончался по дороге в больницу из-за большой потери крови. На его шее зафиксирована колото-резаная рана с рваными краями.

1. Составьте протокол осмотра места происшествия.
2. Выдвинете и обоснуйте следственные версии.
3. Определите тактику и составьте протокол допроса Сергеева.
4. Определите виды и обоснуйте необходимость судебных экспертиз.
5. Составьте постановления о назначении судебных экспертиз.

МИНОБРНАУКИ РОССИИ

ФГБОУ ВО «УРАЛЬСКИЙ ГОСУДАРСТВЕННЫЙ ГОРНЫЙ УНИВЕРСИТЕТ»

УТВЕРЖДАЮ
Заведующий кафедрой «Антикризисного
управления и оценочной деятельности»

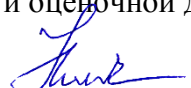
 Н.В. Мальцев

ДИСЦИПЛИНА «ТАКТИКО-СПЕЦИАЛЬНАЯ ПОДГОТОВКА»

БИЛЕТ № 23

1. Ответьте на вопросы

1. Форма и размер Земли. Основные точки и линии на Земном шаре
2. Составление графических документов при проведении специальных операций

2. Решите задачу

16 марта в 1.30 дежурному 83 отделения полиции Краснодара поступила телефонограмма, в которой сообщалось, что в 59-ую городскую больницу машиной скорой помощи от дома №1 по Благовещенскому пер. доставлен шофер такси Кузьмечев с повреждениями в области головы. По заявлению пострадавшего, неизвестный пассажир нанес ему удар молотком.

Прибывший на место происшествия следователь Макаров осмотрел автомашину такси и составил протокол следующего содержания: у дома № 1 по Благовещенскому пер. стоит автомашина такси, гос. знак 52-40 ММЛ, Заднее ее колесо находится на тротуаре, а левая сторона заднего буфера упирается в стенку дома. На стекле задней правой дверцы имеются пятна бурого цвета, похожие на кровь. На заднем и на спинке переднего сидения есть такие же пятна. Образцы изъяты с места происшествия. Осмотр проводился при хорошем освещении электричества, окончен в 2 часа 20 минут Место происшествия сфотографировано». Далее следуют подписи понятых и следователя.

Пока следователь проводил осмотр места происшествия, прибывший с ним оперативный уполномоченный уголовного розыска осуществлял розыск по горячим следам. Ему удалось выявить свидетеля – военнослужащего Скворцова, который рассказал, что в ночь с 15 на 16 марта он нес службу недалеко от дома № 1 по Благовещенскому пер. В час ночи он услышал полицейский свисток и поспешил к месту, откуда исходил звук. Подбежав к дому, он увидел машину такси. Около нее стоял мужчина весь в крови и держал в руках молоток и свисток. Примерно в 30 м от машины Скворцов увидел убегающего неизвестного мужчину, одетого в куртку. По этим приметам примерно в 500 м от места происшествия оперуполномоченный задержал сидящего у дома неизвестного. Руки у него были в крови, а на куртке имелись пятна, похожие на кровь. Задержанный был пьян. Он отказался назвать свою фамилию и заявил, что никаких показаний давать не будет.

1. Проанализируйте протокол осмотра места происшествия и укажите имеющиеся в нем недостатки. Составьте новый протокол осмотра с соблюдением тактики этого следственного действия. Приложите к протоколу схему места происшествия.

2. Разработайте версии и обоснуйте их. Применительно к этим версиям составьте план расследования и тактику проведения отдельных следственных действий.

3. Какие меры должны быть предприняты в целях установления личности подозреваемого и проверки причастности его к расследуемому преступлению (тактика их проведения)? Составьте протокол освидетельствования задержанного.

4. Дайте перечень вопросов, подлежащих выяснению при допросе потерпевшего, определите тактику его проведения.

5. Определите, какие следственные действия в данном случае следует провести: очную ставку между потерпевшим и подозреваемым или предъявление для опознания потерпевшему подозреваемого. Решение обоснуйте. Составьте протокол следственного действия.

6. Определите экспертизы по данному делу и укажите, где они могут быть проведены. Вынесите постановления о назначении этих экспертиз.

МИНОБРНАУКИ РОССИИ

ФГБОУ ВО «УРАЛЬСКИЙ ГОСУДАРСТВЕННЫЙ ГОРНЫЙ УНИВЕРСИТЕТ»

УТВЕРЖДАЮ
Заведующий кафедрой «Антикризисного
управления и оценочной деятельности»

 Н.В. Мальцев

ДИСЦИПЛИНА «ТАКТИКО-СПЕЦИАЛЬНАЯ ПОДГОТОВКА»

БИЛЕТ № 24

1. Ответьте на вопросы

1. Способы изучения местности при выполнении оперативно-розыскных задач
2. Составление простых графических документов

2. Решите задачу

Вечером 20 октября в Троицкий ГОВД сообщили, что в городскую больницу на грузовой автомашине шофером Кирсановым и Сидоровым доставлен главный бухгалтер кожевенно-обувного комбината Антонов с ножевым ранением.

Прибывшему в больницу следователю встретиться с потерпевшим не удалось, так как после только что закончившейся операции он показаний давать не мог. Хирург пояснил, что у Антонова глубокое проникающее ранение в правой половине спины. Судя по характеру раны, она могла быть нанесена острым тонким металлическим предметом, возможно ножом с шириной лезвия 20-25 мм.

По адресу, записанному в больнице, разыскали Сидорова, который показал, что примерно в 19 часов он с женой возвращался из кинотеатра. На улице Азина они заметили впереди трех мужчин, о чем-то громко разговаривавших. Когда до них осталось метров двадцать, один из мужчин громко вскрикнул и упал, а двое других убежали.

Подойдя к лежащему, Сидоров и его жена услышали слова: «Зарезали мерзавцы». В свете уличного фонаря на тротуаре была видна кровь. Сидоров остановил проезжавший мимо грузовик и вместе с шофером отвез раненого в больницу. Описать внешность убежавших мужчин Сидоров не смог.

При осмотре места происшествия на тротуаре обнаружено пятно жидкости, похожей на кровь. Поблизости лежал потертый кожаный чехол для ключей, в котором на металлическом кольце были четыре ключа. Два из них имели маркировку «ГАЗ» и, возможно, предназначались для автомашины.

Доставленная на место осмотра служебная собака взяла след и привела к автобусной остановке на Красноармейской улице, где подошла к мусорной урне, в которой лежал сверток. В газете «Троицкий рабочий» от 18 октября был завернут кухонный нож с деревянной ручкой. Общая длина лезвия ножа – 150 и ширина 20 мм. На ноже и на газете имелись пятна, похожие на кровь.

22 октября врач разрешил встречу с потерпевшим Антоновым. Его допрос был записан на магнитную ленту. Антонов показал, что вечером 20 октября, задержавшись на работе, зашел в дежурный продовольственный магазин. Покупателей почти не было. У витрины стояли двое пьяных молодых людей, которые курили и нецензурно выражались. Антонов

сделал им замечание, они ответили грубой бранью, на что Антонов заявил, что приведет полицейского и потребует привлечь их к ответственности за хулиганство.

Постового полицейского поблизости не оказалось. Антонов направился к своему дому, но вскоре эти пьяные догнали его, нанесли несколько ударов по лицу, а один из них ударил ножом в спину. Допрошенный описал примеры нападавших и сказал, что имя того, кто нанес ранение, по-видимому, Геннадий, так как в магазине второй называл его Генкой.

1. На основе анализа сложившейся ситуации выдвиньте и обоснуйте следственные версии, отработка которых необходима на данном этапе расследования.

2. Составьте план первоначальных следственных и розыскных мероприятий, определите тактику их проведения.

3. Определите, какие экспертизы должны быть проведены в данном случае. Вынесите постановления о их назначении.

МИНОБРНАУКИ РОССИИ

ФГБОУ ВО «УРАЛЬСКИЙ ГОСУДАРСТВЕННЫЙ ГОРНЫЙ УНИВЕРСИТЕТ»

УТВЕРЖДАЮ
Заведующий кафедрой «Антикризисного
управления и оценочной деятельности»

 Н.В. Мальцев

ДИСЦИПЛИНА «ТАКТИКО-СПЕЦИАЛЬНАЯ ПОДГОТОВКА»

БИЛЕТ № 25

1. Ответьте на вопросы

1. Место и роль топографии в системе подготовки сотрудников органов внутренних дел
2. Местность и ее значение в деятельности сотрудников органов внутренних дел

2. Решите задачу

10 сентября патруль в составе сержанта милиции Иванова и двух солдат внутренних войск обратил внимание на стоявшую около дома № 10 по Волжскому бульвару основательно загруженную легковую машину «Жигули», из которой неизвестный мужчина достал мешок и понес к подъезду дома. Сотрудник милиции предложил ему остановиться и предъявить документы, однако неизвестный бросил мешок и пытался скрыться.

Заметив патруль, водитель автомашины, не реагируя на указание оставаться на месте, включил зажигание и на большой скорости направился в сторону Волгоградского проспекта.

Неизвестный был быстро задержан и доставлен в отделение милиции. Им оказался Пузаков, без определенных занятий, ранее работавший грузчиком на шерстепрядильной фабрике имени Калинина. Удалось задержать и автомашину, за рулем которой сидел ее владелец — заведующий палаткой районной конторы «Вторсырье» Мещенко.

В мешке оказалась мытая непряденая шерсть весом около десяти килограммов, а в салоне и багажнике автомашины обнаружены еще три мешка с такой же шерстью и три мешка с фабричными катушками тонкой шерстяной пряжи.

Опрошенный сотрудником ОБЭПа Пузаков заявил, что случайно проходил по Волжскому бульвару и задержан патрулем по ошибке. С владельцем автомашины не знаком, о брошенном кем-то мешке с шерстью ничего не знает. Мещенко же показал, что с Пузаковым встретился сегодня впервые. Тот остановил машину и предложил за плату развести груз по нескольким московским адресам. Желая заработать, Мещенко согласился. Что находилось в мешках, кому предназначался груз ему неизвестно. На вопрос, почему он пытался скрыться, Мещенко ответил, что, увидев патруль и убегающего владельца груза, испугался и решил уехать, так как не хотел быть замешан в какое-нибудь «темное» дело.

Проверкой по учетам установлено, что Мещенко четыре года назад был осужден и отбывал наказание за участие в хищении с Монинского камвольного комбината. Работая на базе «Вторсырье», он принимал у соучастников и реализовывал вывозимую вместе с отходами добротную ткань.

Получив материалы предварительной проверки, следователь вместе с технологом фабрики имени Калинина осмотрел изъятую шерсть и пряжу. Технолог пояснил, что анало-

гичную шерсть фабрика получает в качестве сырья, а пряжа изготовлена на их фабрике, о чем свидетельствуют фирменные знаки на катушках.

Получены также данные о том, что в районном управлении внутренних дел имеется уголовное дело по факту кражи шерсти с фабрики имени Калинина, приостановленное в связи с неустановлением виновных. Как видно из материалов деда, вахтер отдела охраны Гаврилов, обходя фабричную территорию, заметил человека, перебросившего через забор тюк шерсти. Задержать его не удалось, вахтер лишь видел, как неизвестный перелез через забор и вместе с соучастником уехал на автомашине «Жигули». В ее не закрывшемся полностью багажнике находился, видимо, ранее переброшенный и погруженный тюк шерсти. Второй тюк преступники погрузить не успели.

По приметам, сообщенным вахтером, в краже заподозрили грузчика фабрики Пузакова, который к этому времени уже уволился и из общежития фабрики выехал.

Следователь возбудил уголовное дело, задержал Мещенко и Пузакова, поставил вопрос о создании для расследования следственно-оперативной группы

1. Проанализируйте имеющиеся данные и определите основные задачи начального этапа расследования.

2. Укажите, какие существуют формы взаимодействия следователя с работниками оперативно-розыскных подразделений органов внутренних дел? Каким образом целесообразно распределить обязанности среди членов созданной в данном случае следственно-оперативной группы?

3 Сформулируйте и обоснуйте следственные версии, вытекающие из материалов дела.

4. Определите тактику и составьте план мероприятий по проверке выдвинутых версий.

5. Исходя из поставленных задач определите тактику допросов подозреваемых Пузакова и Мещенко. Составьте планы их допросов.

6. Определите, какие технические средства могут быть использованы при допросах.

МИНОБРНАУКИ РОССИИ

**ФГБОУ ВО «УРАЛЬСКИЙ ГОСУДАРСТВЕННЫЙ ГОРНЫЙ
УНИВЕРСИТЕТ»**

УТВЕРЖДАЮ
Заведующий кафедрой «Антикризисного
управления и оценочной деятельности»

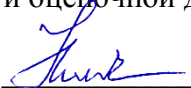
 Н.В. Мальцев

Дисциплина «ОГНЕВАЯ ПОДГОТОВКА»

Специальность

40.02.02 Правоохранительная деятельность

БИЛЕТЫ

форма обучения: очная, заочная

промежуточная аттестация: зачет

МИНОБРНАУКИ РОССИИ

ФГБОУ ВО «УРАЛЬСКИЙ ГОСУДАРСТВЕННЫЙ ГОРНЫЙ УНИВЕРСИТЕТ»

УТВЕРЖДАЮ
Заведующий кафедрой «Антикризисного
управления и оценочной деятельности»

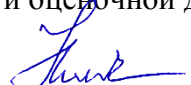
 Н.В. Мальцев

ДИСЦИПЛИНА «ОГНЕВАЯ ПОДГОТОВКА»

БИЛЕТ № 1

1. Ответьте на вопросы

1. Порядок работы частей и механизмов ПМ.
2. Назначение, основные технические данные, принцип работы оптического прицела к стрелковому оружию и гранатометам (НСПУ).

2. Решите задачу

Пулеметный расчет выполняет боевую задачу, противник находится на расстоянии 500 метров, затруднение у пулеметчика вызывает меняющийся ветер с умеренного на сильный, дующий под прямым или под острым углом.

Какие изменения вносит пулеметчик при вводе поправок в зависимости от силы и угла направления ветра?

МИНОБРНАУКИ РОССИИ

ФГБОУ ВО «УРАЛЬСКИЙ ГОСУДАРСТВЕННЫЙ ГОРНЫЙ УНИВЕРСИТЕТ»

УТВЕРЖДАЮ
Заведующий кафедрой «Антикризисного
управления и оценочной деятельности»

 Н.В. Мальцев

ДИСЦИПЛИНА «ОГНЕВАЯ ПОДГОТОВКА»

БИЛЕТ № 2

1. Ответьте на вопросы

1. Порядок работы частей и механизмов ПК.
2. Общее устройство РПГ-7.

2. Решите задачу

Пулеметный расчет выполняет боевую задачу, противник находится на расстоянии 500 метров, затруднение у пулеметчика вызывает меняющийся ветер с умеренного на сильный, дующий под прямым или под острым углом.

Какие изменения вносит пулеметчик при вводе поправок в зависимости от силы и угла направления ветра?

МИНОБРНАУКИ РОССИИ

**ФГБОУ ВО «УРАЛЬСКИЙ ГОСУДАРСТВЕННЫЙ ГОРНЫЙ
УНИВЕРСИТЕТ»**

УТВЕРЖДАЮ
Заведующий кафедрой «Антикризисного
управления и оценочной деятельности»

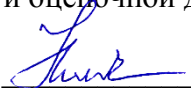
 Н.В. Мальцев

ДИСЦИПЛИНА «ОГНЕВАЯ ПОДГОТОВКА»

БИЛЕТ № 3

1. Ответьте на вопросы

1. Боевые характеристики ПК.
2. Боевые характеристики РПГ-7.

2. Решите задачу

Определите дальность до цели в ночное время по вспышке выстрела, если после вспышки звук выстрела был слышен через две секунды.

МИНОБРНАУКИ РОССИИ

**ФГБОУ ВО «УРАЛЬСКИЙ ГОСУДАРСТВЕННЫЙ ГОРНЫЙ
УНИВЕРСИТЕТ»**

УТВЕРЖДАЮ
Заведующий кафедрой «Антикризисного
управления и оценочной деятельности»

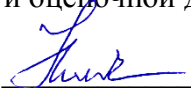
 Н.В. Мальцев

ДИСЦИПЛИНА «ОГНЕВАЯ ПОДГОТОВКА»

БИЛЕТ № 4

1. Ответьте на вопросы

1. Общее устройство ПК.
2. Порядок работы частей и механизмов РПГ-7.

2. Решите задачу

На расстоянии 450 м от стрелка находится ростовая цель. Дует боковой сильный ветер со скоростью 12 м/с под углом 90° к плоскости стрельбы. Какое необходимо взять упреждение при стрельбе, чтобы поразить цель из АКМ?

МИНОБРНАУКИ РОССИИ

ФГБОУ ВО «УРАЛЬСКИЙ ГОСУДАРСТВЕННЫЙ ГОРНЫЙ УНИВЕРСИТЕТ»

УТВЕРЖДАЮ
Заведующий кафедрой «Антикризисного
управления и оценочной деятельности»

 Н.В. Мальцев

ДИСЦИПЛИНА «ОГНЕВАЯ ПОДГОТОВКА»

БИЛЕТ № 5

1. Ответьте на вопросы

1. Неисправности и задержки, возникающие при стрельбе из СВД, их причины и способы устранения.
2. Прицельные приспособления гранатомета. Технические характеристики прицела ПГО-7

2. Решите задачу

При проверке боя АКМ на расстоянии 100 м из положения лежа было произведено 4 выстрела по грудной фигуре. Одна пуля не попала в мишень. Средняя точка попадания находится ниже контрольной точки на 10 см. Какие действия необходимо произвести для того, чтобы привести оружие к нормальному бою?

МИНОБРНАУКИ РОССИИ

ФГБОУ ВО «УРАЛЬСКИЙ ГОСУДАРСТВЕННЫЙ ГОРНЫЙ УНИВЕРСИТЕТ»

УТВЕРЖДАЮ
Заведующий кафедрой «Антикризисного
управления и оценочной деятельности»

 Н.В. Мальцев

ДИСЦИПЛИНА «ОГНЕВАЯ ПОДГОТОВКА»

БИЛЕТ № 6

1. Ответьте на вопросы

1. Порядок неполной разборки и сборки после неполной разборки СВД.
2. Назначение, боевые свойства, общее устройство, поражающее действие ручных осколочных гранат.

2. Решите задачу

Стрелок ведет огонь из АКМ по противнику, находящемуся в оконном проеме кирпичного здания на 4-ом этаже. Первая пуля попала в стену под окном, а вторая в каску противника, после чего последний скрылся из вида. Определите, могла ли поразить противника первая пуля, если толщина кирпичной кладки 20 см? Поразила ли противника вторая пуля, если на нем была надета каска (шлем стальной армейский)? Расстояние до цели 100 м. Применяемые патроны имеют пули со стальным сердечником.

МИНОБРНАУКИ РОССИИ

ФГБОУ ВО «УРАЛЬСКИЙ ГОСУДАРСТВЕННЫЙ ГОРНЫЙ УНИВЕРСИТЕТ»

УТВЕРЖДАЮ
Заведующий кафедрой «Антикризисного
управления и оценочной деятельности»

 Н.В. Мальцев

ДИСЦИПЛИНА «ОГНЕВАЯ ПОДГОТОВКА»

БИЛЕТ № 7

1. Ответьте на вопросы

1. Порядок неполной разборки и сборки после неполной разборки СВД.
2. Назначение, боевые свойства, общее устройство, поражающее действие ручных осколочных гранат.

2. Решите задачу

Расчет несет боевое дежурство по охране и обороне объекта зимой, днем температура воздуха -9°C , за ночь температура опустилась до -26°C . На расстоянии 450 метров пулеметчик видит цель.

Как меняется точка прицеливания по цели высотой 170 см с изменением температуры от -9°C до -26°C при стрельбе из РПК?

МИНОБРНАУКИ РОССИИ

ФГБОУ ВО «УРАЛЬСКИЙ ГОСУДАРСТВЕННЫЙ ГОРНЫЙ УНИВЕРСИТЕТ»

УТВЕРЖДАЮ
Заведующий кафедрой «Антикризисного
управления и оценочной деятельности»

 Н.В. Мальцев

ДИСЦИПЛИНА «ОГНЕВАЯ ПОДГОТОВКА»

БИЛЕТ № 8

1. Ответьте на вопросы

1. Порядок работы частей и механизмов СВД.
2. Назначение, боевые свойства, общее устройство, поражающее действиекумулятивных гранат.

2. Решите задачу

Пулеметный расчет выполняет боевую задачу, противник находится на расстоянии 500 метров, затруднение у пулеметчика вызывает меняющийся ветер с умеренного на сильный, дующий под прямым или под острым углом.

Какие изменения вносит пулеметчик при вводе поправок в зависимости от силы и угла направления ветра?

МИНОБРНАУКИ РОССИИ

**ФГБОУ ВО «УРАЛЬСКИЙ ГОСУДАРСТВЕННЫЙ ГОРНЫЙ
УНИВЕРСИТЕТ»**

УТВЕРЖДАЮ
Заведующий кафедрой «Антикризисного
управления и оценочной деятельности»

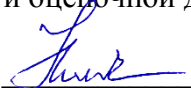
 Н.В. Мальцев

ДИСЦИПЛИНА «ОГНЕВАЯ ПОДГОТОВКА»

БИЛЕТ № 9

1. Ответьте на вопросы

1. Боевые характеристики СВД.
2. Осмотр и подготовка к боевому применению ручных осколочных и кумулятивных гранат.

2. Решите задачу

Определите дальность до цели в ночное время по вспышке выстрела, если после вспышки звук выстрела был слышен через две секунды.

МИНОБРНАУКИ РОССИИ

ФГБОУ ВО «УРАЛЬСКИЙ ГОСУДАРСТВЕННЫЙ ГОРНЫЙ УНИВЕРСИТЕТ»

УТВЕРЖДАЮ
Заведующий кафедрой «Антикризисного
управления и оценочной деятельности»

 Н.В. Мальцев

ДИСЦИПЛИНА «ОГНЕВАЯ ПОДГОТОВКА»

БИЛЕТ № 10

1. Ответьте на вопросы

1. Общее устройство СВД.
2. Требования безопасности при обращении с гранатами. Правила хранения гранат.

2. Решите задачу

На расстоянии 450 м от стрелка находится ростовая цель. Дует боковой сильный ветер со скоростью 12 м/с под углом 90° к плоскости стрельбы. Какое необходимо взять упреждение при стрельбе, чтобы поразить цель из АКМ?

МИНОБРНАУКИ РОССИИ

ФГБОУ ВО «УРАЛЬСКИЙ ГОСУДАРСТВЕННЫЙ ГОРНЫЙ УНИВЕРСИТЕТ»

УТВЕРЖДАЮ
Заведующий кафедрой «Антикризисного
управления и оценочной деятельности»

 Н.В. Мальцев

ДИСЦИПЛИНА «ОГНЕВАЯ ПОДГОТОВКА»

БИЛЕТ № 11

1. Ответьте на вопросы

1. Неисправности и задержки, возникающие при стрельбе из ПМ, их причины и способы устранения.
2. Назначение, основные технические данные, принцип работы оптического прицела к стрелковому оружию и гранатометам (ПСО-1).

2. Решите задачу

. При проверке боя АКМ на расстоянии 100 м из положения лежа было произведено 4 выстрела по грудной фигуре. Одна пуля не попала в мишень. Средняя точка попадания находится ниже контрольной точки на 10 см. Какие действия необходимо произвести для того, чтобы привести оружие к нормальному бою?

МИНОБРНАУКИ РОССИИ

ФГБОУ ВО «УРАЛЬСКИЙ ГОСУДАРСТВЕННЫЙ ГОРНЫЙ УНИВЕРСИТЕТ»

УТВЕРЖДАЮ
Заведующий кафедрой «Антикризисного
управления и оценочной деятельности»

 Н.В. Мальцев

ДИСЦИПЛИНА «ОГНЕВАЯ ПОДГОТОВКА»

БИЛЕТ № 12

1. Ответьте на вопросы

1. Порядок неполной разборки и сборки после неполной разборки ПМ.
2. Назначение, основные технические данные, принцип работы оптического прицела к стрелковому оружию и гранатометам (ПГО-7).

2. Решите задачу

Стрелок ведет огонь из АКМ по противнику, находящемуся в оконном проеме кирпичного здания на 4-ом этаже. Первая пуля попала в стену под окном, а вторая в каску противника, после чего последний скрылся из вида. Определите, могла ли поразить противника первая пуля, если толщина кирпичной кладки 20 см? Поразила ли противника вторая пуля, если на нем была надета каска (шлем стальной армейский)? Расстояние до цели 100 м. Применяемые патроны имеют пули со стальным сердечником.

МИНОБРНАУКИ РОССИИ

ФГБОУ ВО «УРАЛЬСКИЙ ГОСУДАРСТВЕННЫЙ ГОРНЫЙ УНИВЕРСИТЕТ»

УТВЕРЖДАЮ
Заведующий кафедрой «Антикризисного
управления и оценочной деятельности»

 Н.В. Мальцев

ДИСЦИПЛИНА «ОГНЕВАЯ ПОДГОТОВКА»

БИЛЕТ № 13

1. Ответьте на вопросы

1. Порядок работы частей и механизмов ПМ.
2. Назначение, основные технические данные, принцип работы оптического прицела к стрелковому оружию и гранатометам (НСПУ).

2. Решите задачу

Пулеметный расчет выполняет боевую задачу, противник находится на расстоянии 500 метров, затруднение у пулеметчика вызывает меняющийся ветер с умеренного на сильный, дующий под прямым или под острым углом.

Какие изменения вносит пулеметчик при вводе поправок в зависимости от силы и угла направления ветра?

МИНОБРНАУКИ РОССИИ

**ФГБОУ ВО «УРАЛЬСКИЙ ГОСУДАРСТВЕННЫЙ ГОРНЫЙ
УНИВЕРСИТЕТ»**

УТВЕРЖДАЮ
Заведующий кафедрой «Антикризисного
управления и оценочной деятельности»

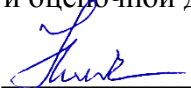
 Н.В. Мальцев

ДИСЦИПЛИНА «ОГНЕВАЯ ПОДГОТОВКА»

БИЛЕТ № 14

1. Ответьте на вопросы

1. Боевые характеристики ПМ.
2. Подготовка прицела к боевому применению (ПСО-1).

2. Решите задачу

Определите дальность до цели в ночное время по вспышке выстрела, если после вспышки звук выстрела был слышен через две секунды.

МИНОБРНАУКИ РОССИИ

**ФГБОУ ВО «УРАЛЬСКИЙ ГОСУДАРСТВЕННЫЙ ГОРНЫЙ
УНИВЕРСИТЕТ»**

УТВЕРЖДАЮ
Заведующий кафедрой «Антикризисного
управления и оценочной деятельности»

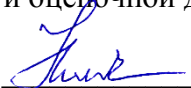
 Н.В. Мальцев

ДИСЦИПЛИНА «ОГНЕВАЯ ПОДГОТОВКА»

БИЛЕТ № 15

1. Ответьте на вопросы

1. Общее устройство ПМ.
2. Подготовка прицела к боевому применению (ПГО-7).

2. Решите задачу

На расстоянии 450 м от стрелка находится ростовая цель. Дует боковой сильный ветер со скоростью 12 м/с под углом 90° к плоскости стрельбы. Какое необходимо взять упреждение при стрельбе, чтобы поразить цель из АКМ?

МИНОБРНАУКИ РОССИИ

ФГБОУ ВО «УРАЛЬСКИЙ ГОСУДАРСТВЕННЫЙ ГОРНЫЙ УНИВЕРСИТЕТ»

УТВЕРЖДАЮ
Заведующий кафедрой «Антикризисного
управления и оценочной деятельности»

 Н.В. Мальцев

ДИСЦИПЛИНА «ОГНЕВАЯ ПОДГОТОВКА»

БИЛЕТ № 16

1. Ответьте на вопросы

1. Требования безопасности при обращении с оружием.
2. Подготовка прицела к боевому применению (НСПУ).

2. Решите задачу

При проверке боя АКМ на расстоянии 100 м из положения лежа было произведено 4 выстрела по грудной фигуре. Одна пуля не попала в мишень. Средняя точка попадания находится ниже контрольной точки на 10 см. Какие действия необходимо произвести для того, чтобы привести оружие к нормальному бою?

МИНОБРНАУКИ РОССИИ

ФГБОУ ВО «УРАЛЬСКИЙ ГОСУДАРСТВЕННЫЙ ГОРНЫЙ УНИВЕРСИТЕТ»

УТВЕРЖДАЮ
Заведующий кафедрой «Антикризисного
управления и оценочной деятельности»

 Н.В. Мальцев

ДИСЦИПЛИНА «ОГНЕВАЯ ПОДГОТОВКА»

БИЛЕТ № 17

1. Ответьте на вопросы

1. Неисправности и задержки, возникающие при стрельбе из РПК-74, их причины и способы устранения.
2. Внутренняя баллистика. Выстрел и его периоды.

2. Решите задачу

Стрелок ведет огонь из АКМ по противнику, находящемуся в оконном проеме кирпичного здания на 4-ом этаже. Первая пуля попала в стену под окном, а вторая в каску противника, после чего последний скрылся из вида. Определите, могла ли поразить противника первая пуля, если толщина кирпичной кладки 20 см? Поразила ли противника вторая пуля, если на нем была надета каска (шлем стальной армейский)? Расстояние до цели 100 м. Применяемые патроны имеют пули со стальным сердечником.

МИНОБРНАУКИ РОССИИ

ФГБОУ ВО «УРАЛЬСКИЙ ГОСУДАРСТВЕННЫЙ ГОРНЫЙ УНИВЕРСИТЕТ»

УТВЕРЖДАЮ
Заведующий кафедрой «Антикризисного
управления и оценочной деятельности»

 Н.В. Мальцев

ДИСЦИПЛИНА «ОГНЕВАЯ ПОДГОТОВКА»

БИЛЕТ № 18

1. Ответьте на вопросы

1. Порядок неполной разборки и сборки после неполной разборки РПК-74.
2. Внешняя баллистика. Траектория полета пули (снаряда) в воздухе и ее элементы (отобразить схемой).

2. Решите задачу

Расчет несет боевое дежурство по охране и обороне объекта зимой, днем температура воздуха -9°C , за ночь температура опустилась до -26°C . На расстоянии 450 метров пулеметчик видит цель.

Как меняется точка прицеливания по цели высотой 170 см с изменением температуры от -9°C до -26°C при стрельбе из РПК?

МИНОБРНАУКИ РОССИИ

ФГБОУ ВО «УРАЛЬСКИЙ ГОСУДАРСТВЕННЫЙ ГОРНЫЙ УНИВЕРСИТЕТ»

УТВЕРЖДАЮ
Заведующий кафедрой «Антикризисного
управления и оценочной деятельности»

 Н.В. Мальцев

ДИСЦИПЛИНА «ОГНЕВАЯ ПОДГОТОВКА»

БИЛЕТ № 19

1. Ответьте на вопросы

1. Порядок работы частей и механизмов РПК-74.
2. Прямой выстрел и его основные характеристики (отобразить схематически).

2. Решите задачу

Пулеметный расчет выполняет боевую задачу, противник находится на расстоянии 500 метров, затруднение у пулеметчика вызывает меняющийся ветер с умеренного на сильный, дующий под прямым или под острым углом.

Какие изменения вносит пулеметчик при вводе поправок в зависимости от силы и угла направления ветра?

МИНОБРНАУКИ РОССИИ

**ФГБОУ ВО «УРАЛЬСКИЙ ГОСУДАРСТВЕННЫЙ ГОРНЫЙ
УНИВЕРСИТЕТ»**

УТВЕРЖДАЮ
Заведующий кафедрой «Антикризисного
управления и оценочной деятельности»

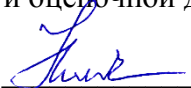
 Н.В. Мальцев

ДИСЦИПЛИНА «ОГНЕВАЯ ПОДГОТОВКА»

БИЛЕТ № 20

1. Ответьте на вопросы

1. Боевые характеристики РПК-74.
2. Нормальные (табличные) условия стрельбы.

2. Решите задачу

Определите дальность до цели в ночное время по вспышке выстрела, если после вспышки звук выстрела был слышен через две секунды.

МИНОБРНАУКИ РОССИИ

**ФГБОУ ВО «УРАЛЬСКИЙ ГОСУДАРСТВЕННЫЙ ГОРНЫЙ
УНИВЕРСИТЕТ»**

УТВЕРЖДАЮ
Заведующий кафедрой «Антикризисного
управления и оценочной деятельности»

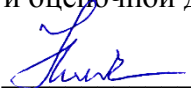
 Н.В. Мальцев

ДИСЦИПЛИНА «ОГНЕВАЯ ПОДГОТОВКА»

БИЛЕТ № 21

1. Ответьте на вопросы

- 1.Общее устройство РПК-74.
2. Исходные данные для стрельбы и порядок их назначения.

2. Решите задачу

На расстоянии 450 м от стрелка находится ростовая цель. Дует боковой сильный ветер со скоростью 12 м/с под углом 90° к плоскости стрельбы. Какое необходимо взять упреждение при стрельбе, чтобы поразить цель из АКМ?

МИНОБРНАУКИ РОССИИ

ФГБОУ ВО «УРАЛЬСКИЙ ГОСУДАРСТВЕННЫЙ ГОРНЫЙ УНИВЕРСИТЕТ»

УТВЕРЖДАЮ
Заведующий кафедрой «Антикризисного
управления и оценочной деятельности»

 Н.В. Мальцев

ДИСЦИПЛИНА «ОГНЕВАЯ ПОДГОТОВКА»

БИЛЕТ № 22

1. Ответьте на вопросы

1. Неисправности и задержки, возникающие при стрельбе из АК-74, их причины и способы устранения.
2. Корректирование огня.

2. Решите задачу

При проверке боя АКМ на расстоянии 100 м из положения лежа было произведено 4 выстрела по грудной фигуре. Одна пуля не попала в мишень. Средняя точка попадания находится ниже контрольной точки на 10 см. Какие действия необходимо произвести для того, чтобы привести оружие к нормальному бою?

МИНОБРНАУКИ РОССИИ

ФГБОУ ВО «УРАЛЬСКИЙ ГОСУДАРСТВЕННЫЙ ГОРНЫЙ УНИВЕРСИТЕТ»

УТВЕРЖДАЮ
Заведующий кафедрой «Антикризисного
управления и оценочной деятельности»

 Н.В. Мальцев

ДИСЦИПЛИНА «ОГНЕВАЯ ПОДГОТОВКА»

БИЛЕТ № 23

1. Ответьте на вопросы

1. Порядок неполной разборки и сборки после неполной разборки АК-74.
2. Особенности выстрела из ручных (станковых) противотанковых гранатометов.

2. Решите задачу

Стрелок ведет огонь из АКМ по противнику, находящемуся в оконном проеме кирпичного здания на 4-ом этаже. Первая пуля попала в стену под окном, а вторая в каску противника, после чего последний скрылся из вида. Определите, могла ли поразить противника первая пуля, если толщина кирпичной кладки 20 см? Поразила ли противника вторая пуля, если на нем была надета каска (шлем стальной армейский)? Расстояние до цели 100 м. Применяемые патроны имеют пули со стальным сердечником.

МИНОБРНАУКИ РОССИИ

ФГБОУ ВО «УРАЛЬСКИЙ ГОСУДАРСТВЕННЫЙ ГОРНЫЙ УНИВЕРСИТЕТ»

УТВЕРЖДАЮ
Заведующий кафедрой «Антикризисного
управления и оценочной деятельности»

 Н.В. Мальцев

ДИСЦИПЛИНА «ОГНЕВАЯ ПОДГОТОВКА»

БИЛЕТ № 24

1. Ответьте на вопросы

1. Порядок работы частей и механизмов АК-74.
2. Начальная скорость пули (снаряда) и ее практическое значение.

2. Решите задачу

При проверке боя АКМ на расстоянии 100 м из положения лежа было произведено 4 выстрела по грудной фигуре. Одна пуля не попала в мишень. Средняя точка попадания находится ниже контрольной точки на 10 см. Какие действия необходимо произвести для того, чтобы привести оружие к нормальному бою?

МИНОБРНАУКИ РОССИИ

ФГБОУ ВО «УРАЛЬСКИЙ ГОСУДАРСТВЕННЫЙ ГОРНЫЙ УНИВЕРСИТЕТ»

УТВЕРЖДАЮ
Заведующий кафедрой «Антикризисного
управления и оценочной деятельности»

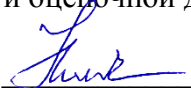
 Н.В. Мальцев

ДИСЦИПЛИНА «ОГНЕВАЯ ПОДГОТОВКА»

БИЛЕТ № 25

1. Ответьте на вопросы

1. Боевые характеристики АК-74.
2. Плотность заряжания. Основные характеристики.

2. Решите задачу

Пулеметный расчет выполняет боевую задачу, противник находится на расстоянии 500 метров, затруднение у пулеметчика вызывает меняющийся ветер с умеренного на сильный, дующий под прямым или под острым углом.

Какие изменения вносит пулеметчик при вводе поправок в зависимости от силы и угла направления ветра?

МИНОБРНАУКИ РОССИИ

**ФГБОУ ВО «УРАЛЬСКИЙ ГОСУДАРСТВЕННЫЙ ГОРНЫЙ
УНИВЕРСИТЕТ»**

УТВЕРЖДАЮ
Заведующий кафедрой «Антикризисного
управления и оценочной деятельности»

 Н.В. Мальцев

Дисциплина «ОГНЕВАЯ ПОДГОТОВКА»

Специальность

40.02.02 Правоохранительная деятельность

БИЛЕТЫ

форма обучения: очная, заочная

промежуточная аттестация: экзамен

МИНОБРНАУКИ РОССИИ

ФГБОУ ВО «УРАЛЬСКИЙ ГОСУДАРСТВЕННЫЙ ГОРНЫЙ УНИВЕРСИТЕТ»

УТВЕРЖДАЮ
Заведующий кафедрой «Антикризисного
управления и оценочной деятельности»

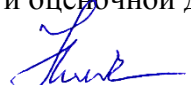
 Н.В. Мальцев

ДИСЦИПЛИНА «ОГНЕВАЯ ПОДГОТОВКА»

БИЛЕТ № 1

1. Ответьте на вопросы

1. Неисправности и задержки, возникающие при стрельбе из СВД, их причины и способы устранения.
2. Прицельные приспособления гранатомета. Технические характеристики прицела ПГО-7

2. Решите задачу

При проверке боя АКМ на расстоянии 100 м из положения лежа было произведено 4 выстрела по грудной фигуре. Одна пуля не попала в мишень. Средняя точка попадания находится ниже контрольной точки на 10 см. Какие действия необходимо произвести для того, чтобы привести оружие к нормальному бою?

МИНОБРНАУКИ РОССИИ

ФГБОУ ВО «УРАЛЬСКИЙ ГОСУДАРСТВЕННЫЙ ГОРНЫЙ УНИВЕРСИТЕТ»

УТВЕРЖДАЮ
Заведующий кафедрой «Антикризисного
управления и оценочной деятельности»

 Н.В. Мальцев

ДИСЦИПЛИНА «ОГНЕВАЯ ПОДГОТОВКА»

БИЛЕТ № 2

1. Ответьте на вопросы

1. Порядок работы частей и механизмов ПК.
2. Общее устройство РПГ-7.

2. Решите задачу

Пулеметный расчет выполняет боевую задачу, противник находится на расстоянии 500 метров, затруднение у пулеметчика вызывает меняющийся ветер с умеренного на сильный, дующий под прямым или под острым углом.

Какие изменения вносит пулеметчик при вводе поправок в зависимости от силы и угла направления ветра?

МИНОБРНАУКИ РОССИИ

**ФГБОУ ВО «УРАЛЬСКИЙ ГОСУДАРСТВЕННЫЙ ГОРНЫЙ
УНИВЕРСИТЕТ»**

УТВЕРЖДАЮ
Заведующий кафедрой «Антикризисного
управления и оценочной деятельности»

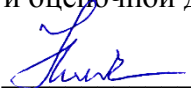
 Н.В. Мальцев

ДИСЦИПЛИНА «ОГНЕВАЯ ПОДГОТОВКА»

БИЛЕТ № 3

1. Ответьте на вопросы

1. Боевые характеристики ПК.
2. Боевые характеристики РПГ-7.

2. Решите задачу

Определите дальность до цели в ночное время по вспышке выстрела, если после вспышки звук выстрела был слышен через две секунды.

МИНОБРНАУКИ РОССИИ

**ФГБОУ ВО «УРАЛЬСКИЙ ГОСУДАРСТВЕННЫЙ ГОРНЫЙ
УНИВЕРСИТЕТ»**

УТВЕРЖДАЮ
Заведующий кафедрой «Антикризисного
управления и оценочной деятельности»

 Н.В. Мальцев

ДИСЦИПЛИНА «ОГНЕВАЯ ПОДГОТОВКА»

БИЛЕТ № 4

1. Ответьте на вопросы

1. Общее устройство ПК.
2. Порядок работы частей и механизмов РПГ-7.

2. Решите задачу

На расстоянии 450 м от стрелка находится ростовая цель. Дует боковой сильный ветер со скоростью 12 м/с под углом 90° к плоскости стрельбы. Какое необходимо взять упреждение при стрельбе, чтобы поразить цель из АКМ?

МИНОБРНАУКИ РОССИИ

ФГБОУ ВО «УРАЛЬСКИЙ ГОСУДАРСТВЕННЫЙ ГОРНЫЙ УНИВЕРСИТЕТ»

УТВЕРЖДАЮ
Заведующий кафедрой «Антикризисного
управления и оценочной деятельности»

 Н.В. Мальцев

ДИСЦИПЛИНА «ОГНЕВАЯ ПОДГОТОВКА»

БИЛЕТ № 5

1. Ответьте на вопросы

1. Неисправности и задержки, возникающие при стрельбе из СВД, их причины и способы устранения.
2. Прицельные приспособления гранатомета. Технические характеристики прицела ПГО-7

2. Решите задачу

При проверке боя АКМ на расстоянии 100 м из положения лежа было произведено 4 выстрела по грудной фигуре. Одна пуля не попала в мишень. Средняя точка попадания находится ниже контрольной точки на 10 см. Какие действия необходимо произвести для того, чтобы привести оружие к нормальному бою?

МИНОБРНАУКИ РОССИИ

ФГБОУ ВО «УРАЛЬСКИЙ ГОСУДАРСТВЕННЫЙ ГОРНЫЙ УНИВЕРСИТЕТ»

УТВЕРЖДАЮ
Заведующий кафедрой «Антикризисного
управления и оценочной деятельности»

 Н.В. Мальцев

ДИСЦИПЛИНА «ОГНЕВАЯ ПОДГОТОВКА»

БИЛЕТ № 6

1. Ответьте на вопросы

1. Порядок неполной разборки и сборки после неполной разборки СВД.
2. Назначение, боевые свойства, общее устройство, поражающее действие ручных осколочных гранат.

2. Решите задачу

Стрелок ведет огонь из АКМ по противнику, находящемуся в оконном проеме кирпичного здания на 4-ом этаже. Первая пуля попала в стену под окном, а вторая в каску противника, после чего последний скрылся из вида. Определите, могла ли поразить противника первая пуля, если толщина кирпичной кладки 20 см? Поразила ли противника вторая пуля, если на нем была надета каска (шлем стальной армейский)? Расстояние до цели 100 м. Применяемые патроны имеют пули со стальным сердечником.

МИНОБРНАУКИ РОССИИ

ФГБОУ ВО «УРАЛЬСКИЙ ГОСУДАРСТВЕННЫЙ ГОРНЫЙ УНИВЕРСИТЕТ»

УТВЕРЖДАЮ
Заведующий кафедрой «Антикризисного
управления и оценочной деятельности»

 Н.В. Мальцев

ДИСЦИПЛИНА «ОГНЕВАЯ ПОДГОТОВКА»

БИЛЕТ № 7

1. Ответьте на вопросы

1. Порядок неполной разборки и сборки после неполной разборки СВД.
2. Назначение, боевые свойства, общее устройство, поражающее действие ручных осколочных гранат.

2. Решите задачу

Расчет несет боевое дежурство по охране и обороне объекта зимой, днем температура воздуха -9°C , за ночь температура опустилась до -26°C . На расстоянии 450 метров пулеметчик видит цель.

Как меняется точка прицеливания по цели высотой 170 см с изменением температуры от -9°C до -26°C при стрельбе из РПК?

МИНОБРНАУКИ РОССИИ

ФГБОУ ВО «УРАЛЬСКИЙ ГОСУДАРСТВЕННЫЙ ГОРНЫЙ УНИВЕРСИТЕТ»

УТВЕРЖДАЮ
Заведующий кафедрой «Антикризисного
управления и оценочной деятельности»

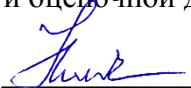
 Н.В. Мальцев

ДИСЦИПЛИНА «ОГНЕВАЯ ПОДГОТОВКА»

БИЛЕТ № 8

1. Ответьте на вопросы

1. Порядок работы частей и механизмов СВД.
2. Назначение, боевые свойства, общее устройство, поражающее действиекумулятивных гранат.

2. Решите задачу

Пулеметный расчет выполняет боевую задачу, противник находится на расстоянии 500 метров, затруднение у пулеметчика вызывает меняющийся ветер с умеренного на сильный, дующий под прямым или под острым углом.

Какие изменения вносит пулеметчик при вводе поправок в зависимости от силы и угла направления ветра?

МИНОБРНАУКИ РОССИИ

**ФГБОУ ВО «УРАЛЬСКИЙ ГОСУДАРСТВЕННЫЙ ГОРНЫЙ
УНИВЕРСИТЕТ»**

УТВЕРЖДАЮ
Заведующий кафедрой «Антикризисного
управления и оценочной деятельности»

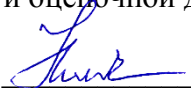
 Н.В. Мальцев

ДИСЦИПЛИНА «ОГНЕВАЯ ПОДГОТОВКА»

БИЛЕТ № 9

1. Ответьте на вопросы

1. Боевые характеристики СВД.
2. Осмотр и подготовка к боевому применению ручных осколочных и кумулятивных гранат.

2. Решите задачу

Определите дальность до цели в ночное время по вспышке выстрела, если после вспышки звук выстрела был слышен через две секунды.

МИНОБРНАУКИ РОССИИ

**ФГБОУ ВО «УРАЛЬСКИЙ ГОСУДАРСТВЕННЫЙ ГОРНЫЙ
УНИВЕРСИТЕТ»**

УТВЕРЖДАЮ
Заведующий кафедрой «Антикризисного
управления и оценочной деятельности»

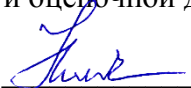
 Н.В. Мальцев

ДИСЦИПЛИНА «ОГНЕВАЯ ПОДГОТОВКА»

БИЛЕТ № 10

1. Ответьте на вопросы

1. Общее устройство СВД.
2. Требования безопасности при обращении с гранатами. Правила хранения гранат.

2. Решите задачу

На расстоянии 450 м от стрелка находится ростовая цель. Дует боковой сильный ветер со скоростью 12 м/с под углом 90° к плоскости стрельбы. Какое необходимо взять упреждение при стрельбе, чтобы поразить цель из АКМ?

МИНОБРНАУКИ РОССИИ

ФГБОУ ВО «УРАЛЬСКИЙ ГОСУДАРСТВЕННЫЙ ГОРНЫЙ УНИВЕРСИТЕТ»

УТВЕРЖДАЮ
Заведующий кафедрой «Антикризисного
управления и оценочной деятельности»

 Н.В. Мальцев

ДИСЦИПЛИНА «ОГНЕВАЯ ПОДГОТОВКА»

БИЛЕТ № 11

1. Ответьте на вопросы

1. Неисправности и задержки, возникающие при стрельбе из ПМ, их причины и способы устранения.
2. Назначение, основные технические данные, принцип работы оптического прицела к стрелковому оружию и гранатометам (ПСО-1).

2. Решите задачу

. При проверке боя АКМ на расстоянии 100 м из положения лежа было произведено 4 выстрела по грудной фигуре. Одна пуля не попала в мишень. Средняя точка попадания находится ниже контрольной точки на 10 см. Какие действия необходимо произвести для того, чтобы привести оружие к нормальному бою?

МИНОБРНАУКИ РОССИИ

ФГБОУ ВО «УРАЛЬСКИЙ ГОСУДАРСТВЕННЫЙ ГОРНЫЙ УНИВЕРСИТЕТ»

УТВЕРЖДАЮ
Заведующий кафедрой «Антикризисного
управления и оценочной деятельности»

 Н.В. Мальцев

ДИСЦИПЛИНА «ОГНЕВАЯ ПОДГОТОВКА»

БИЛЕТ № 12

1. Ответьте на вопросы

1. Порядок неполной разборки и сборки после неполной разборки ПМ.
2. Назначение, основные технические данные, принцип работы оптического прицела к стрелковому оружию и гранатометам (ПГО-7).

2. Решите задачу

Стрелок ведет огонь из АКМ по противнику, находящемуся в оконном проеме кирпичного здания на 4-ом этаже. Первая пуля попала в стену под окном, а вторая в каску противника, после чего последний скрылся из вида. Определите, могла ли поразить противника первая пуля, если толщина кирпичной кладки 20 см? Поразила ли противника вторая пуля, если на нем была надета каска (шлем стальной армейский)? Расстояние до цели 100 м. Применяемые патроны имеют пули со стальным сердечником.

МИНОБРНАУКИ РОССИИ

ФГБОУ ВО «УРАЛЬСКИЙ ГОСУДАРСТВЕННЫЙ ГОРНЫЙ УНИВЕРСИТЕТ»

УТВЕРЖДАЮ
Заведующий кафедрой «Антикризисного
управления и оценочной деятельности»

 Н.В. Мальцев

ДИСЦИПЛИНА «ОГНЕВАЯ ПОДГОТОВКА»

БИЛЕТ № 13

1. Ответьте на вопросы

1. Порядок работы частей и механизмов ПМ.
2. Назначение, основные технические данные, принцип работы оптического прицела к стрелковому оружию и гранатометам (НСПУ).

2. Решите задачу

Пулеметный расчет выполняет боевую задачу, противник находится на расстоянии 500 метров, затруднение у пулеметчика вызывает меняющийся ветер с умеренного на сильный, дующий под прямым или под острым углом.

Какие изменения вносит пулеметчик при вводе поправок в зависимости от силы и угла направления ветра?

МИНОБРНАУКИ РОССИИ

**ФГБОУ ВО «УРАЛЬСКИЙ ГОСУДАРСТВЕННЫЙ ГОРНЫЙ
УНИВЕРСИТЕТ»**

УТВЕРЖДАЮ
Заведующий кафедрой «Антикризисного
управления и оценочной деятельности»

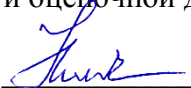
 Н.В. Мальцев

ДИСЦИПЛИНА «ОГНЕВАЯ ПОДГОТОВКА»

БИЛЕТ № 14

1. Ответьте на вопросы

1. Боевые характеристики ПМ.
2. Подготовка прицела к боевому применению (ПСО-1).

2. Решите задачу

Определите дальность до цели в ночное время по вспышке выстрела, если после вспышки звук выстрела был слышен через две секунды.

МИНОБРНАУКИ РОССИИ

**ФГБОУ ВО «УРАЛЬСКИЙ ГОСУДАРСТВЕННЫЙ ГОРНЫЙ
УНИВЕРСИТЕТ»**

УТВЕРЖДАЮ
Заведующий кафедрой «Антикризисного
управления и оценочной деятельности»

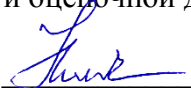
 Н.В. Мальцев

ДИСЦИПЛИНА «ОГНЕВАЯ ПОДГОТОВКА»

БИЛЕТ № 15

1. Ответьте на вопросы

1. Общее устройство ПМ.
2. Подготовка прицела к боевому применению (ПГО-7).

2. Решите задачу

На расстоянии 450 м от стрелка находится ростовая цель. Дует боковой сильный ветер со скоростью 12 м/с под углом 90° к плоскости стрельбы. Какое необходимо взять упреждение при стрельбе, чтобы поразить цель из АКМ?

МИНОБРНАУКИ РОССИИ

**ФГБОУ ВО «УРАЛЬСКИЙ ГОСУДАРСТВЕННЫЙ ГОРНЫЙ
УНИВЕРСИТЕТ»**

УТВЕРЖДАЮ
Заведующий кафедрой «Антикризисного
управления и оценочной деятельности»

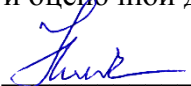
 Н.В. Мальцев

ДИСЦИПЛИНА «ОГНЕВАЯ ПОДГОТОВКА»

БИЛЕТ № 16

1. Ответьте на вопросы

1. Требования безопасности при обращении с оружием.
2. Подготовка прицела к боевому применению (НСПУ).

2. Решите задачу

При проверке боя АКМ на расстоянии 100 м из положения лежа было произведено 4 выстрела по грудной фигуре. Одна пуля не попала в мишень. Средняя точка попадания находится ниже контрольной точки на 10 см. Какие действия необходимо произвести для того, чтобы привести оружие к нормальному бою?

МИНОБРНАУКИ РОССИИ

ФГБОУ ВО «УРАЛЬСКИЙ ГОСУДАРСТВЕННЫЙ ГОРНЫЙ УНИВЕРСИТЕТ»

УТВЕРЖДАЮ
Заведующий кафедрой «Антикризисного
управления и оценочной деятельности»

 Н.В. Мальцев

ДИСЦИПЛИНА «ОГНЕВАЯ ПОДГОТОВКА»

БИЛЕТ № 17

1. Ответьте на вопросы

1. Неисправности и задержки, возникающие при стрельбе из РПК-74, их причины и способы устранения.
2. Внутренняя баллистика. Выстрел и его периоды.

2. Решите задачу

Стрелок ведет огонь из АКМ по противнику, находящемуся в оконном проеме кирпичного здания на 4-ом этаже. Первая пуля попала в стену под окном, а вторая в каску противника, после чего последний скрылся из вида. Определите, могла ли поразить противника первая пуля, если толщина кирпичной кладки 20 см? Поразила ли противника вторая пуля, если на нем была надета каска (шлем стальной армейский)? Расстояние до цели 100 м. Применяемые патроны имеют пули со стальным сердечником.

МИНОБРНАУКИ РОССИИ

ФГБОУ ВО «УРАЛЬСКИЙ ГОСУДАРСТВЕННЫЙ ГОРНЫЙ УНИВЕРСИТЕТ»

УТВЕРЖДАЮ
Заведующий кафедрой «Антикризисного
управления и оценочной деятельности»

 Н.В. Мальцев

ДИСЦИПЛИНА «ОГНЕВАЯ ПОДГОТОВКА»

БИЛЕТ № 18

1. Ответьте на вопросы

1. Порядок неполной разборки и сборки после неполной разборки РПК-74.
2. Внешняя баллистика. Траектория полета пули (снаряда) в воздухе и ее элементы (отобразить схемой).

2. Решите задачу

Расчет несет боевое дежурство по охране и обороне объекта зимой, днем температура воздуха -9°C , за ночь температура опустилась до -26°C . На расстоянии 450 метров пулеметчик видит цель.

Как меняется точка прицеливания по цели высотой 170 см с изменением температуры от -9°C до -26°C при стрельбе из РПК?

МИНОБРНАУКИ РОССИИ

ФГБОУ ВО «УРАЛЬСКИЙ ГОСУДАРСТВЕННЫЙ ГОРНЫЙ УНИВЕРСИТЕТ»

УТВЕРЖДАЮ
Заведующий кафедрой «Антикризисного
управления и оценочной деятельности»

 Н.В. Мальцев

ДИСЦИПЛИНА «ОГНЕВАЯ ПОДГОТОВКА»

БИЛЕТ № 19

1. Ответьте на вопросы

1. Порядок работы частей и механизмов РПК-74.
2. Прямой выстрел и его основные характеристики (отобразить схематически).

2. Решите задачу

Пулеметный расчет выполняет боевую задачу, противник находится на расстоянии 500 метров, затруднение у пулеметчика вызывает меняющийся ветер с умеренного на сильный, дующий под прямым или под острым углом.

Какие изменения вносит пулеметчик при вводе поправок в зависимости от силы и угла направления ветра?

МИНОБРНАУКИ РОССИИ

**ФГБОУ ВО «УРАЛЬСКИЙ ГОСУДАРСТВЕННЫЙ ГОРНЫЙ
УНИВЕРСИТЕТ»**

УТВЕРЖДАЮ
Заведующий кафедрой «Антикризисного
управления и оценочной деятельности»

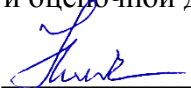
 Н.В. Мальцев

ДИСЦИПЛИНА «ОГНЕВАЯ ПОДГОТОВКА»

БИЛЕТ № 20

1. Ответьте на вопросы

1. Боевые характеристики РПК-74.
2. Нормальные (табличные) условия стрельбы.

2. Решите задачу

Определите дальность до цели в ночное время по вспышке выстрела, если после вспышки звук выстрела был слышен через две секунды.

МИНОБРНАУКИ РОССИИ

ФГБОУ ВО «УРАЛЬСКИЙ ГОСУДАРСТВЕННЫЙ ГОРНЫЙ УНИВЕРСИТЕТ»

УТВЕРЖДАЮ
Заведующий кафедрой «Антикризисного
управления и оценочной деятельности»

 Н.В. Мальцев

ДИСЦИПЛИНА «ОГНЕВАЯ ПОДГОТОВКА»

БИЛЕТ № 21

1. Ответьте на вопросы

- 1.Общее устройство РПК-74.
2. Исходные данные для стрельбы и порядок их назначения.

2. Решите задачу

На расстоянии 450 м от стрелка находится ростовая цель. Дует боковой сильный ветер со скоростью 12 м/с под углом 90° к плоскости стрельбы. Какое необходимо взять упреждение при стрельбе, чтобы поразить цель из АКМ?

МИНОБРНАУКИ РОССИИ

ФГБОУ ВО «УРАЛЬСКИЙ ГОСУДАРСТВЕННЫЙ ГОРНЫЙ УНИВЕРСИТЕТ»

УТВЕРЖДАЮ
Заведующий кафедрой «Антикризисного
управления и оценочной деятельности»

 Н.В. Мальцев

ДИСЦИПЛИНА «ОГНЕВАЯ ПОДГОТОВКА»

БИЛЕТ № 22

1. Ответьте на вопросы

1. Неисправности и задержки, возникающие при стрельбе из АК-74, их причины и способы устранения.
2. Корректирование огня.

2. Решите задачу

При проверке боя АКМ на расстоянии 100 м из положения лежа было произведено 4 выстрела по грудной фигуре. Одна пуля не попала в мишень. Средняя точка попадания находится ниже контрольной точки на 10 см. Какие действия необходимо произвести для того, чтобы привести оружие к нормальному бою?

МИНОБРНАУКИ РОССИИ

ФГБОУ ВО «УРАЛЬСКИЙ ГОСУДАРСТВЕННЫЙ ГОРНЫЙ УНИВЕРСИТЕТ»

УТВЕРЖДАЮ
Заведующий кафедрой «Антикризисного
управления и оценочной деятельности»

 Н.В. Мальцев

ДИСЦИПЛИНА «ОГНЕВАЯ ПОДГОТОВКА»

БИЛЕТ № 23

1. Ответьте на вопросы

1. Порядок неполной разборки и сборки после неполной разборки АК-74.
2. Особенности выстрела из ручных (станковых) противотанковых гранатометов.

2. Решите задачу

Стрелок ведет огонь из АКМ по противнику, находящемуся в оконном проеме кирпичного здания на 4-ом этаже. Первая пуля попала в стену под окном, а вторая в каску противника, после чего последний скрылся из вида. Определите, могла ли поразить противника первая пуля, если толщина кирпичной кладки 20 см? Поразила ли противника вторая пуля, если на нем была надета каска (шлем стальной армейский)? Расстояние до цели 100 м. Применяемые патроны имеют пули со стальным сердечником.

МИНОБРНАУКИ РОССИИ

ФГБОУ ВО «УРАЛЬСКИЙ ГОСУДАРСТВЕННЫЙ ГОРНЫЙ УНИВЕРСИТЕТ»

УТВЕРЖДАЮ
Заведующий кафедрой «Антикризисного
управления и оценочной деятельности»

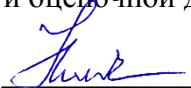
 Н.В. Мальцев

ДИСЦИПЛИНА «ОГНЕВАЯ ПОДГОТОВКА»

БИЛЕТ № 24

1. Ответьте на вопросы

1. Порядок работы частей и механизмов АК-74.
2. Начальная скорость пули (снаряда) и ее практическое значение.

2. Решите задачу

При проверке боя АКМ на расстоянии 100 м из положения лежа было произведено 4 выстрела по грудной фигуре. Одна пуля не попала в мишень. Средняя точка попадания находится ниже контрольной точки на 10 см. Какие действия необходимо произвести для того, чтобы привести оружие к нормальному бою?

МИНОБРНАУКИ РОССИИ

ФГБОУ ВО «УРАЛЬСКИЙ ГОСУДАРСТВЕННЫЙ ГОРНЫЙ УНИВЕРСИТЕТ»

УТВЕРЖДАЮ
Заведующий кафедрой «Антикризисного
управления и оценочной деятельности»

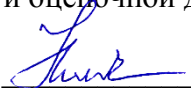
 Н.В. Мальцев

ДИСЦИПЛИНА «ОГНЕВАЯ ПОДГОТОВКА»

БИЛЕТ № 25

1. Ответьте на вопросы

1. Боевые характеристики АК-74.
2. Плотность заряжания. Основные характеристики.

2. Решите задачу

Пулеметный расчет выполняет боевую задачу, противник находится на расстоянии 500 метров, затруднение у пулеметчика вызывает меняющийся ветер с умеренного на сильный, дующий под прямым или под острым углом.

Какие изменения вносит пулеметчик при вводе поправок в зависимости от силы и угла направления ветра?

МИНОБРНАУКИ РОССИИ

**ФГБОУ ВО «УРАЛЬСКИЙ ГОСУДАРСТВЕННЫЙ ГОРНЫЙ
УНИВЕРСИТЕТ»**

УТВЕРЖДАЮ
Заведующий кафедрой «Антикризисного
управления и оценочной деятельности»

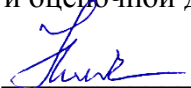
 Н.В. Мальцев

**Дисциплина «НАЧАЛЬНАЯ ПРОФЕССИОНАЛЬНАЯ ПОДГОТОВКА
И ВВЕДЕНИЕ В СПЕЦИАЛЬНОСТЬ»**

Специальность

40.02.02 Правоохранительная деятельность

БИЛЕТЫ

форма обучения: очная, заочная

промежуточная аттестация: зачет

МИНОБРНАУКИ РОССИИ

ФГБОУ ВО «УРАЛЬСКИЙ ГОСУДАРСТВЕННЫЙ ГОРНЫЙ УНИВЕРСИТЕТ»

УТВЕРЖДАЮ
Заведующий кафедрой «Антикризисного
управления и оценочной деятельности»

 Н.В. Мальцев

ДИСЦИПЛИНА «НАЧАЛЬНАЯ ПРОФЕССИОНАЛЬНАЯ ПОДГОТОВКА И ВВЕДЕНИЕ В СПЕЦИАЛЬНОСТЬ»

БИЛЕТ № 1

1. Ответьте на вопросы

1. Круг государственных и негосударственных правоохранительных органов.
2. Негосударственные органы, способствующие осуществлению правоохранительной деятельности.

2. Решите задачу

На улице к прохожему подошел полицейский и попросил предъявить паспорт. Прохожий заявил, что у него нет с собой никаких документов. Тогда полицейский, которому прохожий показался подозрительным, предложил ему пройти в райотдел внутренних дел для уточнения личности. Прохожий категорически отказался и попытался удалиться. Когда полицейский взял его за руку, прохожий стал вырываться, и тогда полицейский применил загиб руки за спину и доставил прохожего в РОВД. Оцените поведение полицейского. Правомерно ли действовал полицейский? Ответ обоснуйте.

МИНОБРНАУКИ РОССИИ

**ФГБОУ ВО «УРАЛЬСКИЙ ГОСУДАРСТВЕННЫЙ ГОРНЫЙ
УНИВЕРСИТЕТ»**

УТВЕРЖДАЮ
Заведующий кафедрой «Антикризисного
управления и оценочной деятельности»

 Н.В. Мальцев

**ДИСЦИПЛИНА «НАЧАЛЬНАЯ ПРОФЕССИОНАЛЬНАЯ ПОДГОТОВКА
И ВВЕДЕНИЕ В СПЕЦИАЛЬНОСТЬ»**

БИЛЕТ № 2

1. Ответьте на вопросы

1. Место правоохранительных органов в государственном аппарате Российской Федерации.
2. Органы, осуществляющие оперативно-розыскную деятельность, дознание и предварительное следствие.

2. Решите задачу

Начальник РУВД г. Ейска своим постановлением арестовал на 15 суток гражданина Л. за нецензурную брань в общественном месте.
Правомерны ли действия начальника РУВД?

МИНОБРНАУКИ РОССИИ

ФГБОУ ВО «УРАЛЬСКИЙ ГОСУДАРСТВЕННЫЙ ГОРНЫЙ УНИВЕРСИТЕТ»

УТВЕРЖДАЮ
Заведующий кафедрой «Антикризисного
управления и оценочной деятельности»

 Н.В. Мальцев

ДИСЦИПЛИНА «НАЧАЛЬНАЯ ПРОФЕССИОНАЛЬНАЯ ПОДГОТОВКА И ВВЕДЕНИЕ В СПЕЦИАЛЬНОСТЬ»

БИЛЕТ № 3

1. Ответьте на вопросы

1. Проблемы реализации отдельных функций правоохранительной деятельности различными государственными ведомствами.
2. Юридическая помощь населению как один из видов правоохранительной деятельности и органы (организации) ее осуществляющие.

2. Решите задачу

Следователь Петров, давая интервью журналисту Смирнову, познакомил последнего с содержанием уголовного дела гражданина Сидорова, обвинявшегося в убийстве своей соседки, гражданки Волковой.

Через неделю Смирнов опубликовал в газете интервью Петрова, в котором Сидоров был назван убийцей.

Однако через два месяца был найден настоящий убийца Волковой, и выяснилось, что Сидоров невиновен.

Какие нормы права были нарушены в данном случае? Какие действия может предпринять Сидоров по отношению к нарушителям закона?

МИНОБРНАУКИ РОССИИ

ФГБОУ ВО «УРАЛЬСКИЙ ГОСУДАРСТВЕННЫЙ ГОРНЫЙ УНИВЕРСИТЕТ»

УТВЕРЖДАЮ
Заведующий кафедрой «Антикризисного
управления и оценочной деятельности»

 Н.В. Мальцев

ДИСЦИПЛИНА «НАЧАЛЬНАЯ ПРОФЕССИОНАЛЬНАЯ ПОДГОТОВКА И ВВЕДЕНИЕ В СПЕЦИАЛЬНОСТЬ»

БИЛЕТ № 4

1. Ответьте на вопросы

1. Понятие правоохранительной деятельности, ее основные признаки и задачи. Функции (виды) правоохранительной деятельности.
2. Особенности прохождения государственной службы в различных правоохранительных органах Российской Федерации.

2. Решите задачу

Адвокат Воронцов принимал участие в судебном разбирательстве гражданского дела по защите интересов доверителя Андреева. Спустя 10 лет к этому же адвокату обратился Гришин с просьбой участвовать в гражданском деле в качестве своего представителя. При этом он пояснил, что ответчиком по данному делу выступает Андреев, прежний доверитель адвоката Воронцова.

Имеет ли право адвокат Воронцов принять это поручение?

МИНОБРНАУКИ РОССИИ

ФГБОУ ВО «УРАЛЬСКИЙ ГОСУДАРСТВЕННЫЙ ГОРНЫЙ УНИВЕРСИТЕТ»

УТВЕРЖДАЮ
Заведующий кафедрой «Антикризисного
управления и оценочной деятельности»

 Н.В. Мальцев

ДИСЦИПЛИНА «НАЧАЛЬНАЯ ПРОФЕССИОНАЛЬНАЯ ПОДГОТОВКА И ВВЕДЕНИЕ В СПЕЦИАЛЬНОСТЬ»

БИЛЕТ № 5

1. Ответьте на вопросы

1. Перспективы различных видов правовой карьеры юриста. Проблема профессиональной независимости юриста и его положения в обществе.
2. Понятие о личности юриста.

2. Решите задачу

Руководитель Главного управления следственного комитета по Свердловской области направил президенту Адвокатской палаты Свердловской области представление, в котором указывалось, что при проведении следственных действий адвокат вел себя неэтично, оказывал психологическое давление на понятых. Адвокат пояснил, что, защищая интересы доверителя, предупреждал участников следственного действия о возможном обжаловании незаконных действий следователя и не преследовал этим цели запугать следователя и понятых либо оказать на них какое-либо психологическое воздействие.

Дайте заключение о наличии или отсутствии в действиях адвоката нарушения норм законодательства об адвокатуре.

МИНОБРНАУКИ РОССИИ

ФГБОУ ВО «УРАЛЬСКИЙ ГОСУДАРСТВЕННЫЙ ГОРНЫЙ УНИВЕРСИТЕТ»

УТВЕРЖДАЮ
Заведующий кафедрой «Антикризисного
управления и оценочной деятельности»

 Н.В. Мальцев

ДИСЦИПЛИНА «НАЧАЛЬНАЯ ПРОФЕССИОНАЛЬНАЯ ПОДГОТОВКА И ВВЕДЕНИЕ В СПЕЦИАЛЬНОСТЬ»

БИЛЕТ № 6

1. Ответьте на вопросы

1. Зарубежный опыт использования профессиональной юридической деятельности.
2. Образ профессионального юриста в общественном сознании.

2. Решите задачу

На улице к прохожему подошел полицейский и попросил предъявить паспорт. Прохожий заявил, что у него нет с собой никаких документов. Тогда полицейский, которому прохожий показался подозрительным, предложил ему пройти в райотдел внутренних дел для уточнения личности. Прохожий категорически отказался и попытался удалиться. Когда полицейский взял его за руку, прохожий стал вырываться, и тогда полицейский применил загиб руки за спину и доставил прохожего в РОВД. Оцените поведение полицейского. Правомерно ли действовал полицейский? Ответ обоснуйте.

МИНОБРНАУКИ РОССИИ

**ФГБОУ ВО «УРАЛЬСКИЙ ГОСУДАРСТВЕННЫЙ ГОРНЫЙ
УНИВЕРСИТЕТ»**

УТВЕРЖДАЮ
Заведующий кафедрой «Антикризисного
управления и оценочной деятельности»

 Н.В. Мальцев

**ДИСЦИПЛИНА «НАЧАЛЬНАЯ ПРОФЕССИОНАЛЬНАЯ ПОДГОТОВКА
И ВВЕДЕНИЕ В СПЕЦИАЛЬНОСТЬ»**

БИЛЕТ № 7

1. Ответьте на вопросы

1. Современные тенденции к расширению сфер юридической профессиональной деятельности.
2. Понятие профессионального поведения юриста.

2. Решите задачу

Начальник РУВД г. Ейска своим постановлением арестовал на 15 суток гражданина Л. за нецензурную брань в общественном месте.
Правомерны ли действия начальника РУВД?

МИНОБРНАУКИ РОССИИ

ФГБОУ ВО «УРАЛЬСКИЙ ГОСУДАРСТВЕННЫЙ ГОРНЫЙ УНИВЕРСИТЕТ»

УТВЕРЖДАЮ
Заведующий кафедрой «Антикризисного
управления и оценочной деятельности»

 Н.В. Мальцев

ДИСЦИПЛИНА «НАЧАЛЬНАЯ ПРОФЕССИОНАЛЬНАЯ ПОДГОТОВКА И ВВЕДЕНИЕ В СПЕЦИАЛЬНОСТЬ»

БИЛЕТ № 8

1. Ответьте на вопросы

1. Свободная профессиональная деятельность юристов.
2. Ценностно-идеологическая основа поведения юриста.

2. Решите задачу

Следователь Петров, давая интервью журналисту Смирнову, познакомил последнего с содержанием уголовного дела гражданина Сидорова, обвинявшегося в убийстве своей соседки, гражданки Волковой.

Через неделю Смирнов опубликовал в газете интервью Петрова, в котором Сидоров был назван убийцей.

Однако через два месяца был найден настоящий убийца Волковой, и выяснилось, что Сидоров невиновен.

Какие нормы права были нарушены в данном случае? Какие действия может предпринять Сидоров по отношению к нарушителям закона?

МИНОБРНАУКИ РОССИИ

ФГБОУ ВО «УРАЛЬСКИЙ ГОСУДАРСТВЕННЫЙ ГОРНЫЙ УНИВЕРСИТЕТ»

УТВЕРЖДАЮ
Заведующий кафедрой «Антикризисного
управления и оценочной деятельности»

 Н.В. Мальцев

ДИСЦИПЛИНА «НАЧАЛЬНАЯ ПРОФЕССИОНАЛЬНАЯ ПОДГОТОВКА И ВВЕДЕНИЕ В СПЕЦИАЛЬНОСТЬ»

БИЛЕТ № 9

1. Ответьте на вопросы

1. Правовые оценки, правовые предложения (рекомендации) и правовые решения в профессиональной деятельности юриста.
2. Понятие и система профессиональной подготовки.

2. Решите задачу

Адвокат Воронцов принимал участие в судебном разбирательстве гражданского дела по защите интересов доверителя Андреева. Спустя 10 лет к этому же адвокату обратился Гришин с просьбой участвовать в гражданском деле в качестве своего представителя. При этом он пояснил, что ответчиком по данному делу выступает Андреев, прежний доверитель адвоката Воронцова.

Имеет ли право адвокат Воронцов принять это поручение?

МИНОБРНАУКИ РОССИИ

ФГБОУ ВО «УРАЛЬСКИЙ ГОСУДАРСТВЕННЫЙ ГОРНЫЙ УНИВЕРСИТЕТ»

УТВЕРЖДАЮ
Заведующий кафедрой «Антикризисного
управления и оценочной деятельности»

 Н.В. Мальцев

ДИСЦИПЛИНА «НАЧАЛЬНАЯ ПРОФЕССИОНАЛЬНАЯ ПОДГОТОВКА И ВВЕДЕНИЕ В СПЕЦИАЛЬНОСТЬ»

БИЛЕТ № 10

1. Ответьте на вопросы

1. Функции юридической деятельности.
2. Правовые оценки, правовые предложения (рекомендации) и правовые решения в профессиональной деятельности юриста.

2. Решите задачу

Руководитель Главного управления следственного комитета по Свердловской области направил президенту Адвокатской палаты Свердловской области представление, в котором указывалось, что при проведении следственных действий адвокат вел себя неэтично, оказывал психологическое давление на понятых. Адвокат пояснил, что, защищая интересы доверителя, предупреждал участников следственного действия о возможном обжаловании незаконных действий следователя и не преследовал этим цели запугать следователя и понятых либо оказать на них какое-либо психологическое воздействие.

Дайте заключение о наличии или отсутствии в действиях адвоката нарушения норм законодательства об адвокатуре.

МИНОБРНАУКИ РОССИИ

ФГБОУ ВО «УРАЛЬСКИЙ ГОСУДАРСТВЕННЫЙ ГОРНЫЙ УНИВЕРСИТЕТ»

УТВЕРЖДАЮ
Заведующий кафедрой «Антикризисного
управления и оценочной деятельности»

 Н.В. Мальцев

ДИСЦИПЛИНА «НАЧАЛЬНАЯ ПРОФЕССИОНАЛЬНАЯ ПОДГОТОВКА И ВВЕДЕНИЕ В СПЕЦИАЛЬНОСТЬ»

БИЛЕТ № 11

1. Ответьте на вопросы

1. Социальная потребность в труде юриста.
2. Свободная профессиональная деятельность юристов.

2. Решите задачу

На улице к прохожему подошел полицейский и попросил предъявить паспорт. Прохожий заявил, что у него нет с собой никаких документов. Тогда полицейский, которому прохожий показался подозрительным, предложил ему пройти в райотдел внутренних дел для уточнения личности. Прохожий категорически отказался и попытался удалиться. Когда полицейский взял его за руку, прохожий стал вырываться, и тогда полицейский применил загиб руки за спину и доставил прохожего в РОВД. Оцените поведение полицейского. Правомерно ли действовал полицейский? Ответ обоснуйте.

МИНОБРНАУКИ РОССИИ

**ФГБОУ ВО «УРАЛЬСКИЙ ГОСУДАРСТВЕННЫЙ ГОРНЫЙ
УНИВЕРСИТЕТ»**

УТВЕРЖДАЮ
Заведующий кафедрой «Антикризисного
управления и оценочной деятельности»

 Н.В. Мальцев

**ДИСЦИПЛИНА «НАЧАЛЬНАЯ ПРОФЕССИОНАЛЬНАЯ ПОДГОТОВКА
И ВВЕДЕНИЕ В СПЕЦИАЛЬНОСТЬ»**

БИЛЕТ № 12

1. Ответьте на вопросы

1. Индивидуальная профессиональная деятельность юриста как основа правовой жизни общества.
2. Современные тенденции к расширению сфер юридической профессиональной деятельности.

2. Решите задачу

Начальник РУВД г. Ейска своим постановлением арестовал на 15 суток гражданина Л. за нецензурную брань в общественном месте.
Правомерны ли действия начальника РУВД?

МИНОБРНАУКИ РОССИИ

ФГБОУ ВО «УРАЛЬСКИЙ ГОСУДАРСТВЕННЫЙ ГОРНЫЙ УНИВЕРСИТЕТ»

УТВЕРЖДАЮ
Заведующий кафедрой «Антикризисного
управления и оценочной деятельности»

 Н.В. Мальцев

ДИСЦИПЛИНА «НАЧАЛЬНАЯ ПРОФЕССИОНАЛЬНАЯ ПОДГОТОВКА И ВВЕДЕНИЕ В СПЕЦИАЛЬНОСТЬ»

БИЛЕТ № 13

1. Ответьте на вопросы

- 1 Профессиональная деятельность юриста как социальный институт.
Юридическая практика.
2. Зарубежный опыт использования профессиональной юридической деятельности.

2. Решите задачу

Следователь Петров, давая интервью журналисту Смирнову, познакомил последнего с содержанием уголовного дела гражданина Сидорова, обвинявшегося в убийстве своей соседки, гражданки Волковой.

Через неделю Смирнов опубликовал в газете интервью Петрова, в котором Сидоров был назван убийцей.

Однако через два месяца был найден настоящий убийца Волковой, и выяснилось, что Сидоров невиновен.

Какие нормы права были нарушены в данном случае? Какие действия может предпринять Сидоров по отношению к нарушителям закона?

МИНОБРНАУКИ РОССИИ

ФГБОУ ВО «УРАЛЬСКИЙ ГОСУДАРСТВЕННЫЙ ГОРНЫЙ УНИВЕРСИТЕТ»

УТВЕРЖДАЮ
Заведующий кафедрой «Антикризисного
управления и оценочной деятельности»

 Н.В. Мальцев

ДИСЦИПЛИНА «НАЧАЛЬНАЯ ПРОФЕССИОНАЛЬНАЯ ПОДГОТОВКА И ВВЕДЕНИЕ В СПЕЦИАЛЬНОСТЬ»

БИЛЕТ № 14

1. Ответьте на вопросы

1. Понятие, основные направления и виды профессиональной деятельности юриста.
2. Перспективы различных видов правовой карьеры юриста. Проблема профессиональной независимости юриста и его положения в обществе.

2. Решите задачу

Адвокат Воронцов принимал участие в судебном разбирательстве гражданского дела по защите интересов доверителя Андреева. Спустя 10 лет к этому же адвокату обратился Гришин с просьбой участвовать в гражданском деле в качестве своего представителя. При этом он пояснил, что ответчиком по данному делу выступает Андреев, прежний доверитель адвоката Воронцова.

Имеет ли право адвокат Воронцов принять это поручение?

МИНОБРНАУКИ РОССИИ

ФГБОУ ВО «УРАЛЬСКИЙ ГОСУДАРСТВЕННЫЙ ГОРНЫЙ УНИВЕРСИТЕТ»

УТВЕРЖДАЮ
Заведующий кафедрой «Антикризисного
управления и оценочной деятельности»

 Н.В. Мальцев

ДИСЦИПЛИНА «НАЧАЛЬНАЯ ПРОФЕССИОНАЛЬНАЯ ПОДГОТОВКА И ВВЕДЕНИЕ В СПЕЦИАЛЬНОСТЬ»

БИЛЕТ № 15

1. Ответьте на вопросы

1. Краткая характеристика основных учебных дисциплин, изучаемых в рамках специальности «Правоохранительная деятельность».
2. Понятие и система профессиональной подготовки.

2. Решите задачу

Руководитель Главного управления следственного комитета по Свердловской области направил президенту Адвокатской палаты Свердловской области представление, в котором указывалось, что при проведении следственных действий адвокат вел себя неэтично, оказывал психологическое давление на понятых. Адвокат пояснил, что, защищая интересы доверителя, предупреждал участников следственного действия о возможном обжаловании незаконных действий следователя и не преследовал этим цели запугать следователя и понятых либо оказать на них какое-либо психологическое воздействие.

Дайте заключение о наличии или отсутствии в действиях адвоката нарушения норм законодательства об адвокатуре.

МИНОБРНАУКИ РОССИИ

ФГБОУ ВО «УРАЛЬСКИЙ ГОСУДАРСТВЕННЫЙ ГОРНЫЙ УНИВЕРСИТЕТ»

УТВЕРЖДАЮ
Заведующий кафедрой «Антикризисного
управления и оценочной деятельности»

 Н.В. Мальцев

ДИСЦИПЛИНА «НАЧАЛЬНАЯ ПРОФЕССИОНАЛЬНАЯ ПОДГОТОВКА И ВВЕДЕНИЕ В СПЕЦИАЛЬНОСТЬ»

БИЛЕТ № 16

1. Ответьте на вопросы

1. Место специальности (направления подготовки) «правоохранительная деятельность» в системе юридического образования.
2. Правовые оценки, правовые предложения (рекомендации) и правовые решения в профессиональной деятельности юриста.

2. Решите задачу

На улице к прохожему подошел полицейский и попросил предъявить паспорт. Прохожий заявил, что у него нет с собой никаких документов. Тогда полицейский, которому прохожий показался подозрительным, предложил ему пройти в райотдел внутренних дел для уточнения личности. Прохожий категорически отказался и попытался удалиться. Когда полицейский взял его за руку, прохожий стал вырываться, и тогда полицейский применил загиб руки за спину и доставил прохожего в РОВД. Оцените поведение полицейского. Правомерно ли действовал полицейский? Ответ обоснуйте.

МИНОБРНАУКИ РОССИИ

**ФГБОУ ВО «УРАЛЬСКИЙ ГОСУДАРСТВЕННЫЙ ГОРНЫЙ
УНИВЕРСИТЕТ»**

УТВЕРЖДАЮ
Заведующий кафедрой «Антикризисного
управления и оценочной деятельности»

 Н.В. Мальцев

**ДИСЦИПЛИНА «НАЧАЛЬНАЯ ПРОФЕССИОНАЛЬНАЯ ПОДГОТОВКА
И ВВЕДЕНИЕ В СПЕЦИАЛЬНОСТЬ»**

БИЛЕТ № 17

1. Ответьте на вопросы

1. Место и роль правоохранительной деятельности в юриспруденции.
2. Свободная профессиональная деятельность юристов.

2. Решите задачу

Начальник РУВД г. Ейска своим постановлением арестовал на 15 суток гражданина Л. за нецензурную брань в общественном месте.

Правомерны ли действия начальника РУВД?

МИНОБРНАУКИ РОССИИ

ФГБОУ ВО «УРАЛЬСКИЙ ГОСУДАРСТВЕННЫЙ ГОРНЫЙ УНИВЕРСИТЕТ»

УТВЕРЖДАЮ
Заведующий кафедрой «Антикризисного
управления и оценочной деятельности»

 Н.В. Мальцев

ДИСЦИПЛИНА «НАЧАЛЬНАЯ ПРОФЕССИОНАЛЬНАЯ ПОДГОТОВКА И ВВЕДЕНИЕ В СПЕЦИАЛЬНОСТЬ»

БИЛЕТ № 18

1. Ответьте на вопросы

1. Юридическая жизнь современного общества.
2. Современные тенденции к расширению сфер юридической профессиональной деятельности.

2. Решите задачу

Следователь Петров, давая интервью журналисту Смирнову, познакомил последнего с содержанием уголовного дела гражданина Сидорова, обвинявшегося в убийстве своей соседки, гражданки Волковой.

Через неделю Смирнов опубликовал в газете интервью Петрова, в котором Сидоров был назван убийцей.

Однако через два месяца был найден настоящий убийца Волковой, и выяснилось, что Сидоров невиновен.

Какие нормы права были нарушены в данном случае? Какие действия может предпринять Сидоров по отношению к нарушителям закона?

МИНОБРНАУКИ РОССИИ

ФГБОУ ВО «УРАЛЬСКИЙ ГОСУДАРСТВЕННЫЙ ГОРНЫЙ УНИВЕРСИТЕТ»

УТВЕРЖДАЮ
Заведующий кафедрой «Антикризисного
управления и оценочной деятельности»

 Н.В. Мальцев

ДИСЦИПЛИНА «НАЧАЛЬНАЯ ПРОФЕССИОНАЛЬНАЯ ПОДГОТОВКА И ВВЕДЕНИЕ В СПЕЦИАЛЬНОСТЬ»

БИЛЕТ № 19

1. Ответьте на вопросы

1. Сущность юриспруденции. Цели и задачи юриспруденции.
2. Зарубежный опыт использования профессиональной юридической деятельности.

2. Решите задачу

Адвокат Воронцов принимал участие в судебном разбирательстве гражданского дела по защите интересов доверителя Андреева. Спустя 10 лет к этому же адвокату обратился Гришин с просьбой участвовать в гражданском деле в качестве своего представителя. При этом он пояснил, что ответчиком по данному делу выступает Андреев, прежний доверитель адвоката Воронцова.

Имеет ли право адвокат Воронцов принять это поручение?

МИНОБРНАУКИ РОССИИ

ФГБОУ ВО «УРАЛЬСКИЙ ГОСУДАРСТВЕННЫЙ ГОРНЫЙ УНИВЕРСИТЕТ»

УТВЕРЖДАЮ
Заведующий кафедрой «Антикризисного
управления и оценочной деятельности»

 Н.В. Мальцев

ДИСЦИПЛИНА «НАЧАЛЬНАЯ ПРОФЕССИОНАЛЬНАЯ ПОДГОТОВКА И ВВЕДЕНИЕ В СПЕЦИАЛЬНОСТЬ»

БИЛЕТ № 20

1. Ответьте на вопросы

1. Понятие юриспруденции. Этимология понятия. Понятия «юриспруденция» и «юридическая наука» и их развитие.
2. Перспективы различных видов правовой карьеры юриста. Проблема профессиональной независимости юриста и его положения в обществе.

2. Решите задачу

Руководитель Главного управления следственного комитета по Свердловской области направил президенту Адвокатской палаты Свердловской области представление, в котором указывалось, что при проведении следственных действий адвокат вел себя неэтично, оказывал психологическое давление на понятых. Адвокат пояснил, что, защищая интересы доверителя, предупреждал участников следственного действия о возможном обжаловании незаконных действий следователя и не преследовал этим цели запугать следователя и понятых либо оказать на них какое-либо психологическое воздействие.

Дайте заключение о наличии или отсутствии в действиях адвоката нарушения норм законодательства об адвокатуре.

МИНОБРНАУКИ РОССИИ

**ФГБОУ ВО «УРАЛЬСКИЙ ГОСУДАРСТВЕННЫЙ ГОРНЫЙ
УНИВЕРСИТЕТ»**

УТВЕРЖДАЮ
Заведующий кафедрой «Антикризисного
управления и оценочной деятельности»

 Н.В. Мальцев

**ДИСЦИПЛИНА «НАЧАЛЬНАЯ ПРОФЕССИОНАЛЬНАЯ ПОДГОТОВКА
И ВВЕДЕНИЕ В СПЕЦИАЛЬНОСТЬ»**

БИЛЕТ № 21

1. Ответьте на вопросы

1. Знания, умения и навыки, которые должны быть приобретены в результате обучения по специальности «Правоохранительная деятельность».
2. Место правоохранительных органов в государственном аппарате Российской Федерации.

2. Решите задачу

На улице к прохожему подошел полицейский и попросил предъявить паспорт. Прохожий заявил, что у него нет с собой никаких документов. Тогда полицейский, которому прохожий показался подозрительным, предложил ему пройти в райотдел внутренних дел для уточнения личности. Прохожий категорически отказался и попытался удалиться. Когда полицейский взял его за руку, прохожий стал вырываться, и тогда полицейский применил загиб руки за спину и доставил прохожего в РОВД. Оцените поведение полицейского. Правомерно ли действовал полицейский? Ответ обоснуйте.

МИНОБРНАУКИ РОССИИ

**ФГБОУ ВО «УРАЛЬСКИЙ ГОСУДАРСТВЕННЫЙ ГОРНЫЙ
УНИВЕРСИТЕТ»**

УТВЕРЖДАЮ
Заведующий кафедрой «Антикризисного
управления и оценочной деятельности»

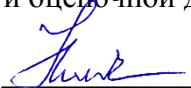
 Н.В. Мальцев

**ДИСЦИПЛИНА «НАЧАЛЬНАЯ ПРОФЕССИОНАЛЬНАЯ ПОДГОТОВКА
И ВВЕДЕНИЕ В СПЕЦИАЛЬНОСТЬ»**

БИЛЕТ № 22

1. Ответьте на вопросы

1. Понятие о личности
2. Круг государственных и негосударственных правоохранительных органов.

2. Решите задачу

Начальник РУВД г. Ейска своим постановлением арестовал на 15 суток гражданина Л. за нецензурную брань в общественном месте.
Правомерны ли действия начальника РУВД?

МИНОБРНАУКИ РОССИИ

ФГБОУ ВО «УРАЛЬСКИЙ ГОСУДАРСТВЕННЫЙ ГОРНЫЙ УНИВЕРСИТЕТ»

УТВЕРЖДАЮ
Заведующий кафедрой «Антикризисного
управления и оценочной деятельности»

 Н.В. Мальцев

ДИСЦИПЛИНА «НАЧАЛЬНАЯ ПРОФЕССИОНАЛЬНАЯ ПОДГОТОВКА И ВВЕДЕНИЕ В СПЕЦИАЛЬНОСТЬ»

БИЛЕТ № 23

1. Ответьте на вопросы

1. Особенности прохождения государственной службы в различных правоохранительных органах Российской Федерации.
2. Негосударственные органы, способствующие осуществлению правоохранительной деятельности.

2. Решите задачу

Следователь Петров, давая интервью журналисту Смирнову, познакомил последнего с содержанием уголовного дела гражданина Сидорова, обвинявшегося в убийстве своей соседки, гражданки Волковой.

Через неделю Смирнов опубликовал в газете интервью Петрова, в котором Сидоров был назван убийцей.

Однако через два месяца был найден настоящий убийца Волковой, и выяснилось, что Сидоров невиновен.

Какие нормы права были нарушены в данном случае? Какие действия может предпринять Сидоров по отношению к нарушителям закона?

МИНОБРНАУКИ РОССИИ

ФГБОУ ВО «УРАЛЬСКИЙ ГОСУДАРСТВЕННЫЙ ГОРНЫЙ УНИВЕРСИТЕТ»

УТВЕРЖДАЮ
Заведующий кафедрой «Антикризисного
управления и оценочной деятельности»

 Н.В. Мальцев

ДИСЦИПЛИНА «НАЧАЛЬНАЯ ПРОФЕССИОНАЛЬНАЯ ПОДГОТОВКА И ВВЕДЕНИЕ В СПЕЦИАЛЬНОСТЬ»

БИЛЕТ № 24

1. Ответьте на вопросы

1. Юридическая помощь населению как один из видов правоохранительной деятельности и органы (организации) ее осуществляющие.
2. Органы, осуществляющие оперативно-розыскную деятельность, дознание и предварительное следствие.

2. Решите задачу

Адвокат Воронцов принимал участие в судебном разбирательстве гражданского дела по защите интересов доверителя Андреева. Спустя 10 лет к этому же адвокату обратился Гришин с просьбой участвовать в гражданском деле в качестве своего представителя. При этом он пояснил, что ответчиком по данному делу выступает Андреев, прежний доверитель адвоката Воронцова.

Имеет ли право адвокат Воронцов принять это поручение?

МИНОБРНАУКИ РОССИИ

ФГБОУ ВО «УРАЛЬСКИЙ ГОСУДАРСТВЕННЫЙ ГОРНЫЙ УНИВЕРСИТЕТ»

УТВЕРЖДАЮ
Заведующий кафедрой «Антикризисного
управления и оценочной деятельности»

 Н.В. Мальцев

ДИСЦИПЛИНА «НАЧАЛЬНАЯ ПРОФЕССИОНАЛЬНАЯ ПОДГОТОВКА И ВВЕДЕНИЕ В СПЕЦИАЛЬНОСТЬ»

БИЛЕТ № 25

1. Ответьте на вопросы

1. Органы, осуществляющие оперативно-розыскную деятельность, дознание и предварительное следствие.
2. Юридическая помощь населению как один из видов правоохранительной деятельности и органы (организации) ее осуществляющие.

2. Решите задачу

Руководитель Главного управления следственного комитета по Свердловской области направил президенту Адвокатской палаты Свердловской области представление, в котором указывалось, что при проведении следственных действий адвокат вел себя неэтично, оказывал психологическое давление на понятых. Адвокат пояснил, что, защищая интересы доверителя, предупреждал участников следственного действия о возможном обжаловании незаконных действий следователя и не преследовал этим цели запугать следователя и понятых либо оказать на них какое-либо психологическое воздействие.

Дайте заключение о наличии или отсутствии в действиях адвоката нарушения норм законодательства об адвокатуре.

МИНОБРНАУКИ РОССИИ

**ФГБОУ ВО «УРАЛЬСКИЙ ГОСУДАРСТВЕННЫЙ ГОРНЫЙ
УНИВЕРСИТЕТ»**

УТВЕРЖДАЮ
Заведующий кафедрой «Антикризисного
управления и оценочной деятельности»

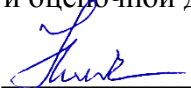
 Н.В. Мальцев

**Дисциплина «НАЧАЛЬНАЯ ПРОФЕССИОНАЛЬНАЯ ПОДГОТОВКА
И ВВЕДЕНИЕ В СПЕЦИАЛЬНОСТЬ»**

Специальность

40.02.02 Правоохранительная деятельность

БИЛЕТЫ

форма обучения: очная, заочная

промежуточная аттестация: экзамен

МИНОБРНАУКИ РОССИИ

ФГБОУ ВО «УРАЛЬСКИЙ ГОСУДАРСТВЕННЫЙ ГОРНЫЙ УНИВЕРСИТЕТ»

УТВЕРЖДАЮ
Заведующий кафедрой «Антикризисного
управления и оценочной деятельности»

 Н.В. Мальцев

ДИСЦИПЛИНА «НАЧАЛЬНАЯ ПРОФЕССИОНАЛЬНАЯ ПОДГОТОВКА И ВВЕДЕНИЕ В СПЕЦИАЛЬНОСТЬ»

БИЛЕТ № 1

1. Ответьте на вопросы

1. Правовые оценки, правовые предложения (рекомендации) и правовые решения в профессиональной деятельности юриста.
2. Понятие и система профессиональной подготовки.

2. Решите задачу

Адвокат Воронцов принимал участие в судебном разбирательстве гражданского дела по защите интересов доверителя Андреева. Спустя 10 лет к этому же адвокату обратился Гришин с просьбой участвовать в гражданском деле в качестве своего представителя. При этом он пояснил, что ответчиком по данному делу выступает Андреев, прежний доверитель адвоката Воронцова.

Имеет ли право адвокат Воронцов принять это поручение?

МИНОБРНАУКИ РОССИИ

**ФГБОУ ВО «УРАЛЬСКИЙ ГОСУДАРСТВЕННЫЙ ГОРНЫЙ
УНИВЕРСИТЕТ»**

УТВЕРЖДАЮ
Заведующий кафедрой «Антикризисного
управления и оценочной деятельности»

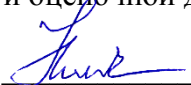
 Н.В. Мальцев

**ДИСЦИПЛИНА «НАЧАЛЬНАЯ ПРОФЕССИОНАЛЬНАЯ ПОДГОТОВКА
И ВВЕДЕНИЕ В СПЕЦИАЛЬНОСТЬ»**

БИЛЕТ № 2

1. Ответьте на вопросы

1. Место правоохранительных органов в государственном аппарате Российской Федерации.
2. Органы, осуществляющие оперативно-розыскную деятельность, дознание и предварительное следствие.

2. Решите задачу

Начальник РУВД г. Ейска своим постановлением арестовал на 15 суток гражданина Л. за нецензурную брань в общественном месте.
Правомерны ли действия начальника РУВД?

МИНОБРНАУКИ РОССИИ

ФГБОУ ВО «УРАЛЬСКИЙ ГОСУДАРСТВЕННЫЙ ГОРНЫЙ УНИВЕРСИТЕТ»

УТВЕРЖДАЮ
Заведующий кафедрой «Антикризисного
управления и оценочной деятельности»

 Н.В. Мальцев

ДИСЦИПЛИНА «НАЧАЛЬНАЯ ПРОФЕССИОНАЛЬНАЯ ПОДГОТОВКА И ВВЕДЕНИЕ В СПЕЦИАЛЬНОСТЬ»

БИЛЕТ № 3

1. Ответьте на вопросы

1. Проблемы реализации отдельных функций правоохранительной деятельности различными государственными ведомствами.
2. Юридическая помощь населению как один из видов правоохранительной деятельности и органы (организации) ее осуществляющие.

2. Решите задачу

Следователь Петров, давая интервью журналисту Смирнову, познакомил последнего с содержанием уголовного дела гражданина Сидорова, обвинявшегося в убийстве своей соседки, гражданки Волковой.

Через неделю Смирнов опубликовал в газете интервью Петрова, в котором Сидоров был назван убийцей.

Однако через два месяца был найден настоящий убийца Волковой, и выяснилось, что Сидоров невиновен.

Какие нормы права были нарушены в данном случае? Какие действия может предпринять Сидоров по отношению к нарушителям закона?

МИНОБРНАУКИ РОССИИ

ФГБОУ ВО «УРАЛЬСКИЙ ГОСУДАРСТВЕННЫЙ ГОРНЫЙ УНИВЕРСИТЕТ»

УТВЕРЖДАЮ
Заведующий кафедрой «Антикризисного
управления и оценочной деятельности»

 Н.В. Мальцев

ДИСЦИПЛИНА «НАЧАЛЬНАЯ ПРОФЕССИОНАЛЬНАЯ ПОДГОТОВКА И ВВЕДЕНИЕ В СПЕЦИАЛЬНОСТЬ»

БИЛЕТ № 4

1. Ответьте на вопросы

1. Понятие правоохранительной деятельности, ее основные признаки и задачи. Функции (виды) правоохранительной деятельности.
2. Особенности прохождения государственной службы в различных правоохранительных органах Российской Федерации.

2. Решите задачу

Адвокат Воронцов принимал участие в судебном разбирательстве гражданского дела по защите интересов доверителя Андреева. Спустя 10 лет к этому же адвокату обратился Гришин с просьбой участвовать в гражданском деле в качестве своего представителя. При этом он пояснил, что ответчиком по данному делу выступает Андреев, прежний доверитель адвоката Воронцова.

Имеет ли право адвокат Воронцов принять это поручение?

МИНОБРНАУКИ РОССИИ

ФГБОУ ВО «УРАЛЬСКИЙ ГОСУДАРСТВЕННЫЙ ГОРНЫЙ УНИВЕРСИТЕТ»

УТВЕРЖДАЮ
Заведующий кафедрой «Антикризисного
управления и оценочной деятельности»

 Н.В. Мальцев

ДИСЦИПЛИНА «НАЧАЛЬНАЯ ПРОФЕССИОНАЛЬНАЯ ПОДГОТОВКА И ВВЕДЕНИЕ В СПЕЦИАЛЬНОСТЬ»

БИЛЕТ № 5

1. Ответьте на вопросы

1. Перспективы различных видов правовой карьеры юриста. Проблема профессиональной независимости юриста и его положения в обществе.
2. Понятие о личности юриста.

2. Решите задачу

Руководитель Главного управления следственного комитета по Свердловской области направил президенту Адвокатской палаты Свердловской области представление, в котором указывалось, что при проведении следственных действий адвокат вел себя неэтично, оказывал психологическое давление на понятых. Адвокат пояснил, что, защищая интересы доверителя, предупреждал участников следственного действия о возможном обжаловании незаконных действий следователя и не преследовал этим цели запугать следователя и понятых либо оказать на них какое-либо психологическое воздействие.

Дайте заключение о наличии или отсутствии в действиях адвоката нарушения норм законодательства об адвокатуре.

МИНОБРНАУКИ РОССИИ

ФГБОУ ВО «УРАЛЬСКИЙ ГОСУДАРСТВЕННЫЙ ГОРНЫЙ УНИВЕРСИТЕТ»

УТВЕРЖДАЮ
Заведующий кафедрой «Антикризисного
управления и оценочной деятельности»

 Н.В. Мальцев

ДИСЦИПЛИНА «НАЧАЛЬНАЯ ПРОФЕССИОНАЛЬНАЯ ПОДГОТОВКА И ВВЕДЕНИЕ В СПЕЦИАЛЬНОСТЬ»

БИЛЕТ № 6

1. Ответьте на вопросы

1. Зарубежный опыт использования профессиональной юридической деятельности.
2. Образ профессионального юриста в общественном сознании.

2. Решите задачу

На улице к прохожему подошел полицейский и попросил предъявить паспорт. Прохожий заявил, что у него нет с собой никаких документов. Тогда полицейский, которому прохожий показался подозрительным, предложил ему пройти в райотдел внутренних дел для уточнения личности. Прохожий категорически отказался и попытался удалиться. Когда полицейский взял его за руку, прохожий стал вырываться, и тогда полицейский применил загиб руки за спину и доставил прохожего в РОВД. Оцените поведение полицейского. Правомерно ли действовал полицейский? Ответ обоснуйте.

МИНОБРНАУКИ РОССИИ

**ФГБОУ ВО «УРАЛЬСКИЙ ГОСУДАРСТВЕННЫЙ ГОРНЫЙ
УНИВЕРСИТЕТ»**

УТВЕРЖДАЮ
Заведующий кафедрой «Антикризисного
управления и оценочной деятельности»

 Н.В. Мальцев

**ДИСЦИПЛИНА «НАЧАЛЬНАЯ ПРОФЕССИОНАЛЬНАЯ ПОДГОТОВКА
И ВВЕДЕНИЕ В СПЕЦИАЛЬНОСТЬ»**

БИЛЕТ № 7

1. Ответьте на вопросы

1. Современные тенденции к расширению сфер юридической профессиональной деятельности.
2. Понятие профессионального поведения юриста.

2. Решите задачу

Начальник РУВД г. Ейска своим постановлением арестовал на 15 суток гражданина Л. за нецензурную брань в общественном месте.
Правомерны ли действия начальника РУВД?

МИНОБРНАУКИ РОССИИ

ФГБОУ ВО «УРАЛЬСКИЙ ГОСУДАРСТВЕННЫЙ ГОРНЫЙ УНИВЕРСИТЕТ»

УТВЕРЖДАЮ
Заведующий кафедрой «Антикризисного
управления и оценочной деятельности»

 Н.В. Мальцев

ДИСЦИПЛИНА «НАЧАЛЬНАЯ ПРОФЕССИОНАЛЬНАЯ ПОДГОТОВКА И ВВЕДЕНИЕ В СПЕЦИАЛЬНОСТЬ»

БИЛЕТ № 8

1. Ответьте на вопросы

1. Свободная профессиональная деятельность юристов.
2. Ценностно-идеологическая основа поведения юриста.

2. Решите задачу

Следователь Петров, давая интервью журналисту Смирнову, познакомил последнего с содержанием уголовного дела гражданина Сидорова, обвинявшегося в убийстве своей соседки, гражданки Волковой.

Через неделю Смирнов опубликовал в газете интервью Петрова, в котором Сидоров был назван убийцей.

Однако через два месяца был найден настоящий убийца Волковой, и выяснилось, что Сидоров невиновен.

Какие нормы права были нарушены в данном случае? Какие действия может предпринять Сидоров по отношению к нарушителям закона?

МИНОБРНАУКИ РОССИИ

ФГБОУ ВО «УРАЛЬСКИЙ ГОСУДАРСТВЕННЫЙ ГОРНЫЙ УНИВЕРСИТЕТ»

УТВЕРЖДАЮ
Заведующий кафедрой «Антикризисного
управления и оценочной деятельности»

 Н.В. Мальцев

ДИСЦИПЛИНА «НАЧАЛЬНАЯ ПРОФЕССИОНАЛЬНАЯ ПОДГОТОВКА И ВВЕДЕНИЕ В СПЕЦИАЛЬНОСТЬ»

БИЛЕТ № 9

1. Ответьте на вопросы

1. Правовые оценки, правовые предложения (рекомендации) и правовые решения в профессиональной деятельности юриста.
2. Понятие и система профессиональной подготовки.

2. Решите задачу

Адвокат Воронцов принимал участие в судебном разбирательстве гражданского дела по защите интересов доверителя Андреева. Спустя 10 лет к этому же адвокату обратился Гришин с просьбой участвовать в гражданском деле в качестве своего представителя. При этом он пояснил, что ответчиком по данному делу выступает Андреев, прежний доверитель адвоката Воронцова.

Имеет ли право адвокат Воронцов принять это поручение?

МИНОБРНАУКИ РОССИИ

ФГБОУ ВО «УРАЛЬСКИЙ ГОСУДАРСТВЕННЫЙ ГОРНЫЙ УНИВЕРСИТЕТ»

УТВЕРЖДАЮ
Заведующий кафедрой «Антикризисного
управления и оценочной деятельности»

 Н.В. Мальцев

ДИСЦИПЛИНА «НАЧАЛЬНАЯ ПРОФЕССИОНАЛЬНАЯ ПОДГОТОВКА И ВВЕДЕНИЕ В СПЕЦИАЛЬНОСТЬ»

БИЛЕТ № 10

1. Ответьте на вопросы

1. Функции юридической деятельности.
2. Правовые оценки, правовые предложения (рекомендации) и правовые решения в профессиональной деятельности юриста.

2. Решите задачу

Руководитель Главного управления следственного комитета по Свердловской области направил президенту Адвокатской палаты Свердловской области представление, в котором указывалось, что при проведении следственных действий адвокат вел себя неэтично, оказывал психологическое давление на понятых. Адвокат пояснил, что, защищая интересы доверителя, предупреждал участников следственного действия о возможном обжаловании незаконных действий следователя и не преследовал этим цели запугать следователя и понятых либо оказать на них какое-либо психологическое воздействие.

Дайте заключение о наличии или отсутствии в действиях адвоката нарушения норм законодательства об адвокатуре.

МИНОБРНАУКИ РОССИИ

ФГБОУ ВО «УРАЛЬСКИЙ ГОСУДАРСТВЕННЫЙ ГОРНЫЙ УНИВЕРСИТЕТ»

УТВЕРЖДАЮ
Заведующий кафедрой «Антикризисного
управления и оценочной деятельности»

 Н.В. Мальцев

ДИСЦИПЛИНА «НАЧАЛЬНАЯ ПРОФЕССИОНАЛЬНАЯ ПОДГОТОВКА И ВВЕДЕНИЕ В СПЕЦИАЛЬНОСТЬ»

БИЛЕТ № 11

1. Ответьте на вопросы

1. Социальная потребность в труде юриста.
2. Свободная профессиональная деятельность юристов.

2. Решите задачу

На улице к прохожему подошел полицейский и попросил предъявить паспорт. Прохожий заявил, что у него нет с собой никаких документов. Тогда полицейский, которому прохожий показался подозрительным, предложил ему пройти в райотдел внутренних дел для уточнения личности. Прохожий категорически отказался и попытался удалиться. Когда полицейский взял его за руку, прохожий стал вырываться, и тогда полицейский применил загиб руки за спину и доставил прохожего в РОВД. Оцените поведение полицейского. Правомерно ли действовал полицейский? Ответ обоснуйте.

МИНОБРНАУКИ РОССИИ

**ФГБОУ ВО «УРАЛЬСКИЙ ГОСУДАРСТВЕННЫЙ ГОРНЫЙ
УНИВЕРСИТЕТ»**

УТВЕРЖДАЮ
Заведующий кафедрой «Антикризисного
управления и оценочной деятельности»

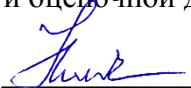
 Н.В. Мальцев

**ДИСЦИПЛИНА «НАЧАЛЬНАЯ ПРОФЕССИОНАЛЬНАЯ ПОДГОТОВКА
И ВВЕДЕНИЕ В СПЕЦИАЛЬНОСТЬ»**

БИЛЕТ № 12

1. Ответьте на вопросы

1. Индивидуальная профессиональная деятельность юриста как основа правовой жизни общества.
2. Современные тенденции к расширению сфер юридической профессиональной деятельности.

2. Решите задачу

Начальник РУВД г. Ейска своим постановлением арестовал на 15 суток гражданина Л. за нецензурную брань в общественном месте.
Правомерны ли действия начальника РУВД?

МИНОБРНАУКИ РОССИИ

ФГБОУ ВО «УРАЛЬСКИЙ ГОСУДАРСТВЕННЫЙ ГОРНЫЙ УНИВЕРСИТЕТ»

УТВЕРЖДАЮ
Заведующий кафедрой «Антикризисного
управления и оценочной деятельности»

 Н.В. Мальцев

ДИСЦИПЛИНА «НАЧАЛЬНАЯ ПРОФЕССИОНАЛЬНАЯ ПОДГОТОВКА И ВВЕДЕНИЕ В СПЕЦИАЛЬНОСТЬ»

БИЛЕТ № 13

1. Ответьте на вопросы

- 1 Профессиональная деятельность юриста как социальный институт.
Юридическая практика.
2. Зарубежный опыт использования профессиональной юридической деятельности.

2. Решите задачу

Следователь Петров, давая интервью журналисту Смирнову, познакомил последнего с содержанием уголовного дела гражданина Сидорова, обвинявшегося в убийстве своей соседки, гражданки Волковой.

Через неделю Смирнов опубликовал в газете интервью Петрова, в котором Сидоров был назван убийцей.

Однако через два месяца был найден настоящий убийца Волковой, и выяснилось, что Сидоров невиновен.

Какие нормы права были нарушены в данном случае? Какие действия может предпринять Сидоров по отношению к нарушителям закона?

МИНОБРНАУКИ РОССИИ

ФГБОУ ВО «УРАЛЬСКИЙ ГОСУДАРСТВЕННЫЙ ГОРНЫЙ УНИВЕРСИТЕТ»

УТВЕРЖДАЮ
Заведующий кафедрой «Антикризисного
управления и оценочной деятельности»

 Н.В. Мальцев

ДИСЦИПЛИНА «НАЧАЛЬНАЯ ПРОФЕССИОНАЛЬНАЯ ПОДГОТОВКА И ВВЕДЕНИЕ В СПЕЦИАЛЬНОСТЬ»

БИЛЕТ № 14

1. Ответьте на вопросы

1. Понятие, основные направления и виды профессиональной деятельности юриста.
2. Перспективы различных видов правовой карьеры юриста. Проблема профессиональной независимости юриста и его положения в обществе.

2. Решите задачу

Адвокат Воронцов принимал участие в судебном разбирательстве гражданского дела по защите интересов доверителя Андреева. Спустя 10 лет к этому же адвокату обратился Гришин с просьбой участвовать в гражданском деле в качестве своего представителя. При этом он пояснил, что ответчиком по данному делу выступает Андреев, прежний доверитель адвоката Воронцова.

Имеет ли право адвокат Воронцов принять это поручение?

МИНОБРНАУКИ РОССИИ

ФГБОУ ВО «УРАЛЬСКИЙ ГОСУДАРСТВЕННЫЙ ГОРНЫЙ УНИВЕРСИТЕТ»

УТВЕРЖДАЮ
Заведующий кафедрой «Антикризисного
управления и оценочной деятельности»

 Н.В. Мальцев

ДИСЦИПЛИНА «НАЧАЛЬНАЯ ПРОФЕССИОНАЛЬНАЯ ПОДГОТОВКА И ВВЕДЕНИЕ В СПЕЦИАЛЬНОСТЬ»

БИЛЕТ № 15

1. Ответьте на вопросы

1. Краткая характеристика основных учебных дисциплин, изучаемых в рамках специальности «Правоохранительная деятельность».
2. Понятие и система профессиональной подготовки.

2. Решите задачу

Руководитель Главного управления следственного комитета по Свердловской области направил президенту Адвокатской палаты Свердловской области представление, в котором указывалось, что при проведении следственных действий адвокат вел себя неэтично, оказывал психологическое давление на понятых. Адвокат пояснил, что, защищая интересы доверителя, предупреждал участников следственного действия о возможном обжаловании незаконных действий следователя и не преследовал этим цели запугать следователя и понятых либо оказать на них какое-либо психологическое воздействие.

Дайте заключение о наличии или отсутствии в действиях адвоката нарушения норм законодательства об адвокатуре.

МИНОБРНАУКИ РОССИИ

**ФГБОУ ВО «УРАЛЬСКИЙ ГОСУДАРСТВЕННЫЙ ГОРНЫЙ
УНИВЕРСИТЕТ»**

УТВЕРЖДАЮ
Заведующий кафедрой «Антикризисного
управления и оценочной деятельности»

 Н.В. Мальцев

**ДИСЦИПЛИНА «НАЧАЛЬНАЯ ПРОФЕССИОНАЛЬНАЯ ПОДГОТОВКА
И ВВЕДЕНИЕ В СПЕЦИАЛЬНОСТЬ»**

БИЛЕТ № 16

1. Ответьте на вопросы

1. Место специальности (направления подготовки) «правоохранительная деятельность» в системе юридического образования.
2. Правовые оценки, правовые предложения (рекомендации) и правовые решения в профессиональной деятельности юриста.

2. Решите задачу

На улице к прохожему подошел полицейский и попросил предъявить паспорт. Прохожий заявил, что у него нет с собой никаких документов. Тогда полицейский, которому прохожий показался подозрительным, предложил ему пройти в райотдел внутренних дел для уточнения личности. Прохожий категорически отказался и попытался удалиться. Когда полицейский взял его за руку, прохожий стал вырываться, и тогда полицейский применил загиб руки за спину и доставил прохожего в РОВД. Оцените поведение полицейского. Правомерно ли действовал полицейский? Ответ обоснуйте.

МИНОБРНАУКИ РОССИИ

**ФГБОУ ВО «УРАЛЬСКИЙ ГОСУДАРСТВЕННЫЙ ГОРНЫЙ
УНИВЕРСИТЕТ»**

УТВЕРЖДАЮ
Заведующий кафедрой «Антикризисного
управления и оценочной деятельности»

 Н.В. Мальцев

**ДИСЦИПЛИНА «НАЧАЛЬНАЯ ПРОФЕССИОНАЛЬНАЯ ПОДГОТОВКА
И ВВЕДЕНИЕ В СПЕЦИАЛЬНОСТЬ»**

БИЛЕТ № 17

1. Ответьте на вопросы

1. Место и роль правоохранительной деятельности в юриспруденции.
2. Свободная профессиональная деятельность юристов.

2. Решите задачу

Начальник РУВД г. Ейска своим постановлением арестовал на 15 суток гражданина Л. за нецензурную брань в общественном месте.

Правомерны ли действия начальника РУВД?

МИНОБРНАУКИ РОССИИ

ФГБОУ ВО «УРАЛЬСКИЙ ГОСУДАРСТВЕННЫЙ ГОРНЫЙ УНИВЕРСИТЕТ»

УТВЕРЖДАЮ
Заведующий кафедрой «Антикризисного
управления и оценочной деятельности»

 Н.В. Мальцев

ДИСЦИПЛИНА «НАЧАЛЬНАЯ ПРОФЕССИОНАЛЬНАЯ ПОДГОТОВКА И ВВЕДЕНИЕ В СПЕЦИАЛЬНОСТЬ»

БИЛЕТ № 18

1. Ответьте на вопросы

1. Юридическая жизнь современного общества.
2. Современные тенденции к расширению сфер юридической профессиональной деятельности.

2. Решите задачу

Следователь Петров, давая интервью журналисту Смирнову, познакомил последнего с содержанием уголовного дела гражданина Сидорова, обвинявшегося в убийстве своей соседки, гражданки Волковой.

Через неделю Смирнов опубликовал в газете интервью Петрова, в котором Сидоров был назван убийцей.

Однако через два месяца был найден настоящий убийца Волковой, и выяснилось, что Сидоров невиновен.

Какие нормы права были нарушены в данном случае? Какие действия может предпринять Сидоров по отношению к нарушителям закона?

МИНОБРНАУКИ РОССИИ

ФГБОУ ВО «УРАЛЬСКИЙ ГОСУДАРСТВЕННЫЙ ГОРНЫЙ УНИВЕРСИТЕТ»

УТВЕРЖДАЮ
Заведующий кафедрой «Антикризисного
управления и оценочной деятельности»

 Н.В. Мальцев

ДИСЦИПЛИНА «НАЧАЛЬНАЯ ПРОФЕССИОНАЛЬНАЯ ПОДГОТОВКА И ВВЕДЕНИЕ В СПЕЦИАЛЬНОСТЬ»

БИЛЕТ № 19

1. Ответьте на вопросы

1. Сущность юриспруденции. Цели и задачи юриспруденции.
2. Зарубежный опыт использования профессиональной юридической деятельности.

2. Решите задачу

Адвокат Воронцов принимал участие в судебном разбирательстве гражданского дела по защите интересов доверителя Андреева. Спустя 10 лет к этому же адвокату обратился Гришин с просьбой участвовать в гражданском деле в качестве своего представителя. При этом он пояснил, что ответчиком по данному делу выступает Андреев, прежний доверитель адвоката Воронцова.

Имеет ли право адвокат Воронцов принять это поручение?

МИНОБРНАУКИ РОССИИ

ФГБОУ ВО «УРАЛЬСКИЙ ГОСУДАРСТВЕННЫЙ ГОРНЫЙ УНИВЕРСИТЕТ»

УТВЕРЖДАЮ
Заведующий кафедрой «Антикризисного
управления и оценочной деятельности»

 Н.В. Мальцев

ДИСЦИПЛИНА «НАЧАЛЬНАЯ ПРОФЕССИОНАЛЬНАЯ ПОДГОТОВКА И ВВЕДЕНИЕ В СПЕЦИАЛЬНОСТЬ»

БИЛЕТ № 20

1. Ответьте на вопросы

1. Понятие юриспруденции. Этимология понятия. Понятия «юриспруденция» и «юридическая наука» и их развитие.
2. Перспективы различных видов правовой карьеры юриста. Проблема профессиональной независимости юриста и его положения в обществе.

2. Решите задачу

Руководитель Главного управления следственного комитета по Свердловской области направил президенту Адвокатской палаты Свердловской области представление, в котором указывалось, что при проведении следственных действий адвокат вел себя неэтично, оказывал психологическое давление на понятых. Адвокат пояснил, что, защищая интересы доверителя, предупреждал участников следственного действия о возможном обжаловании незаконных действий следователя и не преследовал этим цели запугать следователя и понятых либо оказать на них какое-либо психологическое воздействие.

Дайте заключение о наличии или отсутствии в действиях адвоката нарушения норм законодательства об адвокатуре.

МИНОБРНАУКИ РОССИИ

ФГБОУ ВО «УРАЛЬСКИЙ ГОСУДАРСТВЕННЫЙ ГОРНЫЙ УНИВЕРСИТЕТ»

УТВЕРЖДАЮ
Заведующий кафедрой «Антикризисного
управления и оценочной деятельности»

 Н.В. Мальцев

ДИСЦИПЛИНА «НАЧАЛЬНАЯ ПРОФЕССИОНАЛЬНАЯ ПОДГОТОВКА И ВВЕДЕНИЕ В СПЕЦИАЛЬНОСТЬ»

БИЛЕТ № 21

1. Ответьте на вопросы

1. Знания, умения и навыки, которые должны быть приобретены в результате обучения по специальности «Правоохранительная деятельность».
2. Место правоохранительных органов в государственном аппарате Российской Федерации.

2. Решите задачу

На улице к прохожему подошел полицейский и попросил предъявить паспорт. Прохожий заявил, что у него нет с собой никаких документов. Тогда полицейский, которому прохожий показался подозрительным, предложил ему пройти в райотдел внутренних дел для уточнения личности. Прохожий категорически отказался и попытался удалиться. Когда полицейский взял его за руку, прохожий стал вырываться, и тогда полицейский применил загиб руки за спину и доставил прохожего в РОВД. Оцените поведение полицейского. Правомерно ли действовал полицейский? Ответ обоснуйте.

МИНОБРНАУКИ РОССИИ

**ФГБОУ ВО «УРАЛЬСКИЙ ГОСУДАРСТВЕННЫЙ ГОРНЫЙ
УНИВЕРСИТЕТ»**

УТВЕРЖДАЮ
Заведующий кафедрой «Антикризисного
управления и оценочной деятельности»

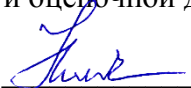
 Н.В. Мальцев

**ДИСЦИПЛИНА «НАЧАЛЬНАЯ ПРОФЕССИОНАЛЬНАЯ ПОДГОТОВКА
И ВВЕДЕНИЕ В СПЕЦИАЛЬНОСТЬ»**

БИЛЕТ № 22

1. Ответьте на вопросы

1. Понятие о личности
2. Круг государственных и негосударственных правоохранительных органов.

2. Решите задачу

Начальник РУВД г. Ейска своим постановлением арестовал на 15 суток гражданина Л. за нецензурную брань в общественном месте.
Правомерны ли действия начальника РУВД?

МИНОБРНАУКИ РОССИИ

ФГБОУ ВО «УРАЛЬСКИЙ ГОСУДАРСТВЕННЫЙ ГОРНЫЙ УНИВЕРСИТЕТ»

УТВЕРЖДАЮ
Заведующий кафедрой «Антикризисного
управления и оценочной деятельности»

 Н.В. Мальцев

ДИСЦИПЛИНА «НАЧАЛЬНАЯ ПРОФЕССИОНАЛЬНАЯ ПОДГОТОВКА И ВВЕДЕНИЕ В СПЕЦИАЛЬНОСТЬ»

БИЛЕТ № 23

1. Ответьте на вопросы

1. Особенности прохождения государственной службы в различных правоохранительных органах Российской Федерации.
2. Негосударственные органы, способствующие осуществлению правоохранительной деятельности.

2. Решите задачу

Следователь Петров, давая интервью журналисту Смирнову, познакомил последнего с содержанием уголовного дела гражданина Сидорова, обвинявшегося в убийстве своей соседки, гражданки Волковой.

Через неделю Смирнов опубликовал в газете интервью Петрова, в котором Сидоров был назван убийцей.

Однако через два месяца был найден настоящий убийца Волковой, и выяснилось, что Сидоров невиновен.

Какие нормы права были нарушены в данном случае? Какие действия может предпринять Сидоров по отношению к нарушителям закона?

МИНОБРНАУКИ РОССИИ

ФГБОУ ВО «УРАЛЬСКИЙ ГОСУДАРСТВЕННЫЙ ГОРНЫЙ УНИВЕРСИТЕТ»

УТВЕРЖДАЮ
Заведующий кафедрой «Антикризисного
управления и оценочной деятельности»

 Н.В. Мальцев

ДИСЦИПЛИНА «НАЧАЛЬНАЯ ПРОФЕССИОНАЛЬНАЯ ПОДГОТОВКА И ВВЕДЕНИЕ В СПЕЦИАЛЬНОСТЬ»

БИЛЕТ № 24

1. Ответьте на вопросы

1. Юридическая помощь населению как один из видов правоохранительной деятельности и органы (организации) ее осуществляющие.
2. Органы, осуществляющие оперативно-розыскную деятельность, дознание и предварительное следствие.

2. Решите задачу

Адвокат Воронцов принимал участие в судебном разбирательстве гражданского дела по защите интересов доверителя Андреева. Спустя 10 лет к этому же адвокату обратился Гришин с просьбой участвовать в гражданском деле в качестве своего представителя. При этом он пояснил, что ответчиком по данному делу выступает Андреев, прежний доверитель адвоката Воронцова.

Имеет ли право адвокат Воронцов принять это поручение?

МИНОБРНАУКИ РОССИИ

ФГБОУ ВО «УРАЛЬСКИЙ ГОСУДАРСТВЕННЫЙ ГОРНЫЙ УНИВЕРСИТЕТ»

УТВЕРЖДАЮ
Заведующий кафедрой «Антикризисного
управления и оценочной деятельности»

 Н.В. Мальцев

ДИСЦИПЛИНА «НАЧАЛЬНАЯ ПРОФЕССИОНАЛЬНАЯ ПОДГОТОВКА И ВВЕДЕНИЕ В СПЕЦИАЛЬНОСТЬ»

БИЛЕТ № 25

1. Ответьте на вопросы

1. Социальная потребность в труде юриста.
2. Свободная профессиональная деятельность юристов.

2. Решите задачу

На улице к прохожему подошел полицейский и попросил предъявить паспорт. Прохожий заявил, что у него нет с собой никаких документов. Тогда полицейский, которому прохожий показался подозрительным, предложил ему пройти в райотдел внутренних дел для уточнения личности. Прохожий категорически отказался и попытался удалиться. Когда полицейский взял его за руку, прохожий стал вырываться, и тогда полицейский применил загиб руки за спину и доставил прохожего в РОВД. Оцените поведение полицейского. Правомерно ли действовал полицейский? Ответ обоснуйте.

МИНОБРНАУКИ РОССИИ

**ФГБОУ ВО «УРАЛЬСКИЙ ГОСУДАРСТВЕННЫЙ ГОРНЫЙ
УНИВЕРСИТЕТ»**

УТВЕРЖДАЮ
Заведующий кафедрой «Антикризисного
управления и оценочной деятельности»

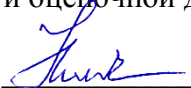
 Н.В. Мальцев

Дисциплина «ДЕЛОПРОИЗВОДСТВО И РЕЖИМ СЕКРЕТНОСТИ»

Специальность

40.02.02 Правоохранительная деятельность

БИЛЕТЫ

форма обучения: очная

промежуточная аттестация: экзамен

МИНОБРНАУКИ РОССИИ

**ФГБОУ ВО «УРАЛЬСКИЙ ГОСУДАРСТВЕННЫЙ ГОРНЫЙ
УНИВЕРСИТЕТ»**

УТВЕРЖДАЮ
Заведующий кафедрой «Антикризисного
управления и оценочной деятельности»

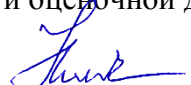
 Н.В. Мальцев

ДИСЦИПЛИНА «ДЕЛОПРОИЗВОДСТВО И РЕЖИМ СЕКРЕТНОСТИ»

БИЛЕТ № 1

Ответьте на вопросы

1. Классификация индивидуальных средств защиты сотрудников ОВД.
2. Понятие оповещателя.

МИНОБРНАУКИ РОССИИ

**ФГБОУ ВО «УРАЛЬСКИЙ ГОСУДАРСТВЕННЫЙ ГОРНЫЙ
УНИВЕРСИТЕТ»**

УТВЕРЖДАЮ
Заведующий кафедрой, д.э.н., до-
цент

_____ Н.В. Мальцев

ДИСЦИПЛИНА «ДЕЛОПРОИЗВОДСТВО И РЕЖИМ СЕКРЕТНОСТИ»

БИЛЕТ № 2

Ответьте на вопросы

1. Определение и характеристика распорядительных документов: указание распоряжение.
2. Оформление розыскных отметок на документе.

МИНОБРНАУКИ РОССИИ

**ФГБОУ ВО «УРАЛЬСКИЙ ГОСУДАРСТВЕННЫЙ ГОРНЫЙ
УНИВЕРСИТЕТ»**

УТВЕРЖДАЮ
Заведующий кафедрой «Антикризисного
управления и оценочной деятельности»

 Н.В. Мальцев

ДИСЦИПЛИНА «ДЕЛОПРОИЗВОДСТВО И РЕЖИМ СЕКРЕТНОСТИ»

БИЛЕТ № 3

Ответьте на вопросы

1. Основные реквизиты розыскных документов.
2. Требования к содержанию и оформлению должностной инструкции.

МИНОБРНАУКИ РОССИИ

**ФГБОУ ВО «УРАЛЬСКИЙ ГОСУДАРСТВЕННЫЙ ГОРНЫЙ
УНИВЕРСИТЕТ»**

УТВЕРЖДАЮ
Заведующий кафедрой «Антикризисного
управления и оценочной деятельности»

 Н.В. Мальцев

ДИСЦИПЛИНА «ДЕЛОПРОИЗВОДСТВО И РЕЖИМ СЕКРЕТНОСТИ»

БИЛЕТ № 4

Ответьте на вопросы

1. Понятие, функции и правила оформления справок и заключений.
2. Оформление, учет и хранение рабочих тетрадей, специальных блокнотов, описей, отдельных листов.

МИНОБРНАУКИ РОССИИ

**ФГБОУ ВО «УРАЛЬСКИЙ ГОСУДАРСТВЕННЫЙ ГОРНЫЙ
УНИВЕРСИТЕТ»**

УТВЕРЖДАЮ
Заведующий кафедрой «Антикризисного
управления и оценочной деятельности»

 Н.В. Мальцев

ДИСЦИПЛИНА «ДЕЛОПРОИЗВОДСТВО И РЕЖИМ СЕКРЕТНОСТИ»

БИЛЕТ № 5

Ответьте на вопросы

1. Понятие, функции и правила оформления обзоров.
2. Техническая защита информации: цели, приоритетные направления, основные положения процесса защиты информации

МИНОБРНАУКИ РОССИИ

**ФГБОУ ВО «УРАЛЬСКИЙ ГОСУДАРСТВЕННЫЙ ГОРНЫЙ
УНИВЕРСИТЕТ»**

УТВЕРЖДАЮ
Заведующий кафедрой «Антикризисного
управления и оценочной деятельности»

 Н.В. Мальцев

ДИСЦИПЛИНА «ДЕЛОПРОИЗВОДСТВО И РЕЖИМ СЕКРЕТНОСТИ»

БИЛЕТ № 6

Ответьте на вопросы

1. Понятие, функции и правила оформления актов.
2. Работа с телеграммами, телефонограммами, факсограммами, электронными сообщениями, электронный документооборот.

МИНОБРНАУКИ РОССИИ

**ФГБОУ ВО «УРАЛЬСКИЙ ГОСУДАРСТВЕННЫЙ ГОРНЫЙ
УНИВЕРСИТЕТ»**

УТВЕРЖДАЮ
Заведующий кафедрой «Антикризисного
управления и оценочной деятельности»

 Н.В. Мальцев

ДИСЦИПЛИНА «ДЕЛОПРОИЗВОДСТВО И РЕЖИМ СЕКРЕТНОСТИ»

БИЛЕТ № 7

Ответьте на вопросы

1. Понятие, функции и правила оформления протоколов.
2. Хранение розыскных документов, сроки хранения.

МИНОБРНАУКИ РОССИИ

**ФГБОУ ВО «УРАЛЬСКИЙ ГОСУДАРСТВЕННЫЙ ГОРНЫЙ
УНИВЕРСИТЕТ»**

УТВЕРЖДАЮ
Заведующий кафедрой «Антикризисного
управления и оценочной деятельности»

 Н.В. Мальцев

ДИСЦИПЛИНА «ДЕЛОПРОИЗВОДСТВО И РЕЖИМ СЕКРЕТНОСТИ»

БИЛЕТ № 8

Ответьте на вопросы

1. Понятие, функции и правила оформления отчетной документации.
2. Уничтожение розыскных документов.

МИНОБРНАУКИ РОССИИ

**ФГБОУ ВО «УРАЛЬСКИЙ ГОСУДАРСТВЕННЫЙ ГОРНЫЙ
УНИВЕРСИТЕТ»**

УТВЕРЖДАЮ
Заведующий кафедрой «Антикризисного
управления и оценочной деятельности»

 Н.В. Мальцев

ДИСЦИПЛИНА «ДЕЛОПРОИЗВОДСТВО И РЕЖИМ СЕКРЕТНОСТИ»

БИЛЕТ № 9

Ответьте на вопросы

1. Общие правила подготовки и оформления документов.
2. Архивы служебной документации.

МИНОБРНАУКИ РОССИИ

**ФГБОУ ВО «УРАЛЬСКИЙ ГОСУДАРСТВЕННЫЙ ГОРНЫЙ
УНИВЕРСИТЕТ»**

УТВЕРЖДАЮ
Заведующий кафедрой «Антикризисного
управления и оценочной деятельности»

 Н.В. Мальцев

ДИСЦИПЛИНА «ДЕЛОПРОИЗВОДСТВО И РЕЖИМ СЕКРЕТНОСТИ»

БИЛЕТ № 10

Ответьте на вопросы

1. Определение «бланк документа», виды бланков.
2. Понятие, сущность, значение, правовое регулирование и элементы режима секретности в органах внутренних дел.

МИНОБРНАУКИ РОССИИ

**ФГБОУ ВО «УРАЛЬСКИЙ ГОСУДАРСТВЕННЫЙ ГОРНЫЙ
УНИВЕРСИТЕТ»**

УТВЕРЖДАЮ
Заведующий кафедрой «Антикризисного
управления и оценочной деятельности»

 Н.В. Мальцев

ДИСЦИПЛИНА «ДЕЛОПРОИЗВОДСТВО И РЕЖИМ СЕКРЕТНОСТИ»

БИЛЕТ № 11

Ответьте на вопросы

1. Основные виды розыскных писем, правила их составления.
2. Правовое регулирование защиты информации.

МИНОБРНАУКИ РОССИИ

**ФГБОУ ВО «УРАЛЬСКИЙ ГОСУДАРСТВЕННЫЙ ГОРНЫЙ
УНИВЕРСИТЕТ»**

УТВЕРЖДАЮ
Заведующий кафедрой «Антикризисного
управления и оценочной деятельности»

 Н.В. Мальцев

ДИСЦИПЛИНА «ДЕЛОПРОИЗВОДСТВО И РЕЖИМ СЕКРЕТНОСТИ»

БИЛЕТ № 12

Ответьте на вопросы

1. Согласование, подписание и утверждение документа.
2. Обязанности сотрудников органов внутренних дел по соблюдению режима секретности в системе МВД России.

МИНОБРНАУКИ РОССИИ

**ФГБОУ ВО «УРАЛЬСКИЙ ГОСУДАРСТВЕННЫЙ ГОРНЫЙ
УНИВЕРСИТЕТ»**

УТВЕРЖДАЮ
Заведующий кафедрой «Антикризисного
управления и оценочной деятельности»

 Н.В. Мальцев

ДИСЦИПЛИНА «ДЕЛОПРОИЗВОДСТВО И РЕЖИМ СЕКРЕТНОСТИ»

БИЛЕТ № 13

Ответьте на вопросы

1. Виды электронной подписи.
2. Понятия государственной и служебной тайны.

МИНОБРНАУКИ РОССИИ

**ФГБОУ ВО «УРАЛЬСКИЙ ГОСУДАРСТВЕННЫЙ ГОРНЫЙ
УНИВЕРСИТЕТ»**

УТВЕРЖДАЮ
Заведующий кафедрой «Антикризисного
управления и оценочной деятельности»

 Н.В. Мальцев

ДИСЦИПЛИНА «ДЕЛОПРОИЗВОДСТВО И РЕЖИМ СЕКРЕТНОСТИ»

БИЛЕТ № 14

Ответьте на вопросы

1. Порядок получения, регистрации и учета документов.
2. Сведения, составляющие государственную тайну.

МИНОБРНАУКИ РОССИИ

**ФГБОУ ВО «УРАЛЬСКИЙ ГОСУДАРСТВЕННЫЙ ГОРНЫЙ
УНИВЕРСИТЕТ»**

УТВЕРЖДАЮ
Заведующий кафедрой «Антикризисного
управления и оценочной деятельности»

 Н.В. Мальцев

ДИСЦИПЛИНА «ДЕЛОПРОИЗВОДСТВО И РЕЖИМ СЕКРЕТНОСТИ»

БИЛЕТ № 15

Ответьте на вопросы

1. Типология документов.
2. Требования, предъявляемые к помещениям (структурным подразделениям), в которых хранятся сведения, составляющие государственную тайну, и проводятся работы с ними.

МИНОБРНАУКИ РОССИИ

**ФГБОУ ВО «УРАЛЬСКИЙ ГОСУДАРСТВЕННЫЙ ГОРНЫЙ
УНИВЕРСИТЕТ»**

УТВЕРЖДАЮ
Заведующий кафедрой «Антикризисного
управления и оценочной деятельности»

 Н.В. Мальцев

ДИСЦИПЛИНА «ДЕЛОПРОИЗВОДСТВО И РЕЖИМ СЕКРЕТНОСТИ»

БИЛЕТ № 16

Ответьте на вопросы

1. Функции документов.
2. Принципы отнесения сведений к государственной тайне.

МИНОБРНАУКИ РОССИИ

**ФГБОУ ВО «УРАЛЬСКИЙ ГОСУДАРСТВЕННЫЙ ГОРНЫЙ
УНИВЕРСИТЕТ»**

УТВЕРЖДАЮ
Заведующий кафедрой «Антикризисного
управления и оценочной деятельности»

 Н.В. Мальцев

ДИСЦИПЛИНА «ДЕЛОПРОИЗВОДСТВО И РЕЖИМ СЕКРЕТНОСТИ»

БИЛЕТ № 17

Ответьте на вопросы

1. Понятие и виды документов.
2. Порядок засекречивание сведений и их носителей.

МИНОБРНАУКИ РОССИИ

**ФГБОУ ВО «УРАЛЬСКИЙ ГОСУДАРСТВЕННЫЙ ГОРНЫЙ
УНИВЕРСИТЕТ»**

УТВЕРЖДАЮ
Заведующий кафедрой «Антикризисного
управления и оценочной деятельности»

 Н.В. Мальцев

ДИСЦИПЛИНА «ДЕЛОПРОИЗВОДСТВО И РЕЖИМ СЕКРЕТНОСТИ»

БИЛЕТ № 18

Ответьте на вопросы

1. Организация и ведение делопроизводства в учреждениях и организациях.
2. Прием и первоначальная обработка секретных документов. Исполнение документа.

МИНОБРНАУКИ РОССИИ

**ФГБОУ ВО «УРАЛЬСКИЙ ГОСУДАРСТВЕННЫЙ ГОРНЫЙ
УНИВЕРСИТЕТ»**

УТВЕРЖДАЮ
Заведующий кафедрой «Антикризисного
управления и оценочной деятельности»

 Н.В. Мальцев

ДИСЦИПЛИНА «ДЕЛОПРОИЗВОДСТВО И РЕЖИМ СЕКРЕТНОСТИ»

БИЛЕТ № 19

Ответьте на вопросы

1. Виды и задачи делопроизводства.
2. Основные нормативные акты, регламентирующие сферу государственной тайны.

МИНОБРНАУКИ РОССИИ

**ФГБОУ ВО «УРАЛЬСКИЙ ГОСУДАРСТВЕННЫЙ ГОРНЫЙ
УНИВЕРСИТЕТ»**

УТВЕРЖДАЮ
Заведующий кафедрой «Антикризисного
управления и оценочной деятельности»

 Н.В. Мальцев

ДИСЦИПЛИНА «ДЕЛОПРОИЗВОДСТВО И РЕЖИМ СЕКРЕТНОСТИ»

БИЛЕТ № 20

Ответьте на вопросы

1. Понятие и виды документопотоков.
2. Обеспечение режима секретности при копировании документов.

МИНОБРНАУКИ РОССИИ

**ФГБОУ ВО «УРАЛЬСКИЙ ГОСУДАРСТВЕННЫЙ ГОРНЫЙ
УНИВЕРСИТЕТ»**

УТВЕРЖДАЮ
Заведующий кафедрой «Антикризисного
управления и оценочной деятельности»

 Н.В. Мальцев

ДИСЦИПЛИНА «ДЕЛОПРОИЗВОДСТВО И РЕЖИМ СЕКРЕТНОСТИ»

БИЛЕТ № 21

Ответьте на вопросы

1. Документооборот и его составляющие.
2. Понятия степени и грифа секретности сведений, относящихся к государственной тайне.

МИНОБРНАУКИ РОССИИ

**ФГБОУ ВО «УРАЛЬСКИЙ ГОСУДАРСТВЕННЫЙ ГОРНЫЙ
УНИВЕРСИТЕТ»**

УТВЕРЖДАЮ
Заведующий кафедрой «Антикризисного
управления и оценочной деятельности»

 Н.В. Мальцев

ДИСЦИПЛИНА «ДЕЛОПРОИЗВОДСТВО И РЕЖИМ СЕКРЕТНОСТИ»

БИЛЕТ № 22

Ответьте на вопросы

1. Основные законодательные и нормативно-методические документы, регулирующие общее делопроизводство.
2. Сведения конфиденциального характера.

МИНОБРНАУКИ РОССИИ

**ФГБОУ ВО «УРАЛЬСКИЙ ГОСУДАРСТВЕННЫЙ ГОРНЫЙ
УНИВЕРСИТЕТ»**

УТВЕРЖДАЮ
Заведующий кафедрой «Антикризисного
управления и оценочной деятельности»

 Н.В. Мальцев

ДИСЦИПЛИНА «ДЕЛОПРОИЗВОДСТВО И РЕЖИМ СЕКРЕТНОСТИ»

БИЛЕТ № 23

Ответьте на вопросы

1. Документирование, как составная часть делопроизводства.
2. Особенности работы с документами, содержащими сведения особой важности.

МИНОБРНАУКИ РОССИИ

**ФГБОУ ВО «УРАЛЬСКИЙ ГОСУДАРСТВЕННЫЙ ГОРНЫЙ
УНИВЕРСИТЕТ»**

УТВЕРЖДАЮ
Заведующий кафедрой «Антикризисного
управления и оценочной деятельности»

 Н.В. Мальцев

ДИСЦИПЛИНА «ДЕЛОПРОИЗВОДСТВО И РЕЖИМ СЕКРЕТНОСТИ»

БИЛЕТ № 24

Ответьте на вопросы

1. Нормативно-методическая база служебного делопроизводства.
2. Обязанности сотрудников по сохранности сведений, составляющих государственную тайну.

МИНОБРНАУКИ РОССИИ

**ФГБОУ ВО «УРАЛЬСКИЙ ГОСУДАРСТВЕННЫЙ ГОРНЫЙ
УНИВЕРСИТЕТ»**

УТВЕРЖДАЮ
Заведующий кафедрой «Антикризисного
управления и оценочной деятельности»

 Н.В. Мальцев

ДИСЦИПЛИНА «ДЕЛОПРОИЗВОДСТВО И РЕЖИМ СЕКРЕТНОСТИ»

БИЛЕТ № 25

Ответьте на вопросы

1. Предмет, задачи и система дисциплины «Делопроизводство».
2. Обязанности сотрудников при разработке секретных документов.

МИНОБРНАУКИ РОССИИ

**ФГБОУ ВО «УРАЛЬСКИЙ ГОСУДАРСТВЕННЫЙ ГОРНЫЙ
УНИВЕРСИТЕТ»**

УТВЕРЖДАЮ
Заведующий кафедрой «Антикризисного
управления и оценочной деятельности»

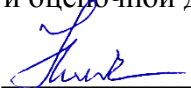
 Н.В. Мальцев

**ПРОФЕССИОНАЛЬНЫЙ МОДУЛЬ «ОПЕРАТИВНО-СЛУЖЕБНАЯ
ДЕЯТЕЛЬНОСТЬ»**

Специальность

40.02.02 Правоохранительная деятельность

БИЛЕТЫ

форма обучения: очная, заочная

промежуточная аттестация: экзамен

МИНОБРНАУКИ РОССИИ

ФГБОУ ВО «УРАЛЬСКИЙ ГОСУДАРСТВЕННЫЙ ГОРНЫЙ УНИВЕРСИТЕТ»

УТВЕРЖДАЮ
Заведующий кафедрой «Антикризисного
управления и оценочной деятельности»

 Н.В. Мальцев

ПРОФЕССИОНАЛЬНЫЙ МОДУЛЬ «ОПЕРАТИВНО-СЛУЖЕБНАЯ ДЕЯТЕЛЬНОСТЬ»

БИЛЕТ № 1

1. Ответьте на вопрос

Место и роль топографии в системе подготовки сотрудников органов внутренних дел

2. Решите задачу

Расчет несет боевое дежурство по охране и обороне объекта зимой, днем температура воздуха -9°C , за ночь температура опустилась до -26°C . На расстоянии 450 метров пулеметчик видит цель.

Как меняется точка прицеливания по цели высотой 170 см с изменением температуры от -9°C до -26°C при стрельбе из РПК?

МИНОБРНАУКИ РОССИИ

ФГБОУ ВО «УРАЛЬСКИЙ ГОСУДАРСТВЕННЫЙ ГОРНЫЙ УНИВЕРСИТЕТ»

УТВЕРЖДАЮ
Заведующий кафедрой «Антикризисного
управления и оценочной деятельности»

 Н.В. Мальцев

ПРОФЕССИОНАЛЬНЫЙ МОДУЛЬ «ОПЕРАТИВНО-СЛУЖЕБНАЯ ДЕЯТЕЛЬНОСТЬ»

БИЛЕТ № 2

1. Ответьте на вопрос

Нормальные (табличные) условия стрельбы.

2. Решите задачу

16 сентября кассир Осинского молокозавода Мотылев С. И. получил в районном отделении Госбанка 40 тыс. руб. для выдачи рабочим и служащим заработной платы, после чего внезапно исчез. Работники полиции приступили к его розыску.

21 сентября из совхоза «Рассвет» в полицию сообщили, что утром этого же дня тракторист Медников С.В., проезжая на тракторе по отдаленным полям четвертой бригады, под стогом сена обнаружил связанного по рукам и ногам человека, который назвался кассиром Мотылевым и сообщил, что стал жертвой ограбления.

Работники полиции немедленно выехали в совхоз. При допросе Мотылев С.И. показал, что после того как он получил в Госбанке деньги и вышел на улицу, к нему подошли двое неизвестных мужчин и, угрожая убийством, заставили сесть в машину голубого цвета марки «Нива». Затем нанесли несколько ударов по лицу. После этого они привезли его в безлюдное место на совхозное поле, заставили выйти из машины, отобрали портфель с 40 тысячами рублей, связали веревкой по рукам и ногам, бросили в стог сена и уехали. Номер автомашины он не запомнил, но рассмотрел, что на левой руке одного из преступников были выколоты якорь и русалка, а на правой руке другого – татуировка «Не забуду мать родную». При освидетельствовании Мотылева С.И. и осмотре его одежды следов насилия, повреждений или каких-либо иных следов не обнаружено.

1. Определите тактику и составьте протокол осмотра места происшествия.
2. Выдвинете следственные версии и составьте план расследования.
3. Определите тактику допроса и технические средства, используемые при допросе

Мотылева. Составьте протокол.

4. Составьте постановления о назначении судебных экспертиз.
5. Укажите, как можно использовать возможности уголовной регистрации.

МИНОБРНАУКИ РОССИИ

**ФГБОУ ВО «УРАЛЬСКИЙ ГОСУДАРСТВЕННЫЙ ГОРНЫЙ
УНИВЕРСИТЕТ»**

УТВЕРЖДАЮ
Заведующий кафедрой «Антикризисного
управления и оценочной деятельности»

 Н.В. Мальцев

**ПРОФЕССИОНАЛЬНЫЙ МОДУЛЬ «ОПЕРАТИВНО-СЛУЖЕБНАЯ
ДЕЯТЕЛЬНОСТЬ»**

БИЛЕТ № 3

1. Ответьте на вопрос

Знания, умения и навыки, которые должны быть приобретены в результате обучения по специальности «Правоохранительная деятельность».

2. Решите задачу

Определите дальность до цели в ночное время по вспышке выстрела, если после вспышки звук выстрела был слышен через две секунды.

МИНОБРНАУКИ РОССИИ

**ФГБОУ ВО «УРАЛЬСКИЙ ГОСУДАРСТВЕННЫЙ ГОРНЫЙ
УНИВЕРСИТЕТ»**

УТВЕРЖДАЮ
Заведующий кафедрой «Антикризисного
управления и оценочной деятельности»

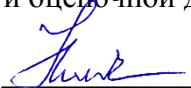
 Н.В. Мальцев

**ПРОФЕССИОНАЛЬНЫЙ МОДУЛЬ «ОПЕРАТИВНО-СЛУЖЕБНАЯ
ДЕЯТЕЛЬНОСТЬ»**

БИЛЕТ № 4

1. Ответьте на вопрос

Внутренняя баллистика. Выстрел и его периоды.

2. Решите задачу

На улице к прохожему подошел полицейский и попросил предъявить паспорт. Прохожий заявил, что у него нет с собой никаких документов. Тогда полицейский, которому прохожий показался подозрительным, предложил ему пройти в райотдел внутренних дел для уточнения личности. Прохожий категорически отказался и попытался удалиться. Когда полицейский взял его за руку, прохожий стал вырываться, и тогда полицейский применил загиб руки за спину и доставил прохожего в РОВД. Оцените поведение полицейского. Правомерно ли действовал полицейский? Ответ обоснуйте.

МИНОБРНАУКИ РОССИИ

ФГБОУ ВО «УРАЛЬСКИЙ ГОСУДАРСТВЕННЫЙ ГОРНЫЙ УНИВЕРСИТЕТ»

УТВЕРЖДАЮ
Заведующий кафедрой «Антикризисного
управления и оценочной деятельности»

 Н.В. Мальцев

ПРОФЕССИОНАЛЬНЫЙ МОДУЛЬ «ОПЕРАТИВНО-СЛУЖЕБНАЯ ДЕЯТЕЛЬНОСТЬ»

БИЛЕТ № 5

1. Ответьте на вопрос

1. Разновидности местности: по рельефу, по пересеченности, по растительному покрову, по условиям маскировки и наблюдения.

2. Решите задачу

4. Адвокат Воронцов принимал участие в судебном разбирательстве гражданского дела по защите интересов доверителя Андреева. Спустя 10 лет к этому же адвокату обратился Гришин с просьбой участвовать в гражданском деле в качестве своего представителя. При этом он пояснил, что ответчиком по данному делу выступает Андреев, прежний доверитель адвоката Воронцова.

Имеет ли право адвокат Воронцов принять это поручение?

МИНОБРНАУКИ РОССИИ

ФГБОУ ВО «УРАЛЬСКИЙ ГОСУДАРСТВЕННЫЙ ГОРНЫЙ УНИВЕРСИТЕТ»

УТВЕРЖДАЮ
Заведующий кафедрой «Антикризисного
управления и оценочной деятельности»

 Н.В. Мальцев

ПРОФЕССИОНАЛЬНЫЙ МОДУЛЬ «ОПЕРАТИВНО-СЛУЖЕБНАЯ ДЕЯТЕЛЬНОСТЬ»

БИЛЕТ № 6

1. Ответьте на вопрос

1. Основные тактико-технические характеристики и порядок применения средств ограничения подвижности и ударного воздействия.

2. Решите задачу

Следователь Петров, давая интервью журналисту Смирнову, познакомил последнего с содержанием уголовного дела гражданина Сидорова, обвинявшегося в убийстве своей соседки, гражданки Волковой.

Через неделю Смирнов опубликовал в газете интервью Петрова, в котором Сидоров был назван убийцей.

Однако через два месяца был найден настоящий убийца Волковой, и выяснилось, что Сидоров невиновен.

Какие нормы права были нарушены в данном случае? Какие действия может предпринять Сидоров по отношению к нарушителям закона?

МИНОБРНАУКИ РОССИИ

**ФГБОУ ВО «УРАЛЬСКИЙ ГОСУДАРСТВЕННЫЙ ГОРНЫЙ
УНИВЕРСИТЕТ»**

УТВЕРЖДАЮ
Заведующий кафедрой «Антикризисного
управления и оценочной деятельности»

 Н.В. Мальцев

**ПРОФЕССИОНАЛЬНЫЙ МОДУЛЬ «ОПЕРАТИВНО-СЛУЖЕБНАЯ
ДЕЯТЕЛЬНОСТЬ»**

БИЛЕТ № 7

1. Ответьте на вопрос
2. Решите задачу

МИНОБРНАУКИ РОССИИ

**ФГБОУ ВО «УРАЛЬСКИЙ ГОСУДАРСТВЕННЫЙ ГОРНЫЙ
УНИВЕРСИТЕТ»**

УТВЕРЖДАЮ
Заведующий кафедрой «Антикризисного
управления и оценочной деятельности»

 Н.В. Мальцев

**ПРОФЕССИОНАЛЬНЫЙ МОДУЛЬ «ОПЕРАТИВНО-СЛУЖЕБНАЯ
ДЕЯТЕЛЬНОСТЬ»**

БИЛЕТ № 8

1. Ответьте на вопрос
Нормативно-методическая база служебного делопроизводства.
2. Решите задачу

16 марта в 1.30 дежурному 83 отделения полиции Краснодара поступила телефонограмма, в которой сообщалось, что в 59-ую городскую больницу машиной скорой помощи от дома №1 по Благовещенскому пер. доставлен шофер такси Кузьмечев с повреждениями в области головы. По заявлению пострадавшего, неизвестный пассажир нанес ему удар молотком.

Прибывший на место происшествия следователь Макаров осмотрел автомашину такси и составил протокол следующего содержания: у дома № 1 по Благовещенскому пер. стоит автомашина такси, гос. знак 52-40 ММЛ, Заднее ее колесо находится на тротуаре, а лева» сторона заднего буфера упирается в стенку дома. На стекле задней правой дверцы имеются пятна бурого цвета, похожие на кровь. На заднем и на спинке переднего сидения есть такие же пятна. Образцы изъяты с места происшествия. Осмотр проводился при хорошем освещении электричества, окончен в 2 часа 20 минут Место происшествия сфотографировано». Далее следуют подписи понятых и следователя.

Пока следователь проводил осмотр места происшествия, прибывший с ним оперативный уполномоченный уголовного розыска осуществлял розыск по горячим следам. Ему удалось выявить свидетеля – военнослужащего Скворцова, который рассказал, что в ночь с 15 на 16 марта он нес службу недалеко от дома № 1 по Благовещенскому пер. В час ночи он услышал полицейский свисток и поспешил к месту, откуда исходил звук. Подбежав к дому, он увидел машину такси. Около нее стоял мужчина весь в крови и держал в руках молоток и свисток. Примерно в 30 м от машины Скворцов увидел убегающего неизвестного мужчину, одетого в куртку. По этим приметам примерно в 500 м от места происшествия оперуполномоченный задержал сидящего у дома неизвестного. Руки у него были в крови, а на куртке имелись пятна, похожие на кровь. Задержанный был пьян. Он отказался назвать свою фамилию и заявил, что никаких показаний давать не будет.

1. Проанализируйте протокол осмотра места происшествия и укажите имеющиеся в нем недостатки. Составьте новый протокол осмотра с соблюдением тактики этого следственного действия. Приложите к протоколу схему места происшествия.

2. Разработайте версии и обоснуйте их. Применительно к этим версиям составьте план расследования и тактику проведения отдельных следственных действий.

3. Какие меры должны быть предприняты в целях установления личности подозреваемого и проверки причастности его к расследуемому преступлению (тактика их проведения)? Составьте протокол освидетельствования задержанного.

4. Дайте перечень вопросов, подлежащих выяснению при допросе потерпевшего, определите тактику его проведения.

5. Определите, какие следственные действия в данном случае следует провести: очную ставку между потерпевшим и подозреваемым или предъявление для опознания потерпевшему подозреваемого. Решение обоснуйте. Составьте протокол следственного действия.

6. Определите экспертизы по данному делу и укажите, где они могут быть проведены. Вынесите постановления о назначении этих экспертиз.

МИНОБРНАУКИ РОССИИ

ФГБОУ ВО «УРАЛЬСКИЙ ГОСУДАРСТВЕННЫЙ ГОРНЫЙ УНИВЕРСИТЕТ»

УТВЕРЖДАЮ
Заведующий кафедрой «Антикризисного
управления и оценочной деятельности»

 Н.В. Мальцев

ПРОФЕССИОНАЛЬНЫЙ МОДУЛЬ «ОПЕРАТИВНО-СЛУЖЕБНАЯ ДЕЯТЕЛЬНОСТЬ»

БИЛЕТ № 9

1. Ответьте на вопрос

Общее устройство АК-74.

2. Решите задачу

10 сентября патруль в составе сержанта милиции Иванова и двух солдат внутренних войск обратил внимание на стоявшую около дома № 10 по Волжскому бульвару основательно загруженную легковую машину «Жигули», из которой неизвестный мужчина достал мешок и понес к подъезду дома. Сотрудник милиции предложил ему остановиться и предъявить документы, однако неизвестный бросил мешок и пытался скрыться.

Заметив патруль, водитель автомашины, не реагируя на указание оставаться на месте, включил зажигание и на большой скорости направился в сторону Волгоградского проспекта.

Неизвестный был быстро задержан и доставлен в отделение милиции. Им оказался Пузаков, без определенных занятий, ранее работавший грузчиком на шерстепрядильной фабрике имени Калинина. Удалось задержать и автомашину, за рулем которой сидел ее владелец — заведующий палаткой районной конторы «Вторсырье» Мещенко.

В мешке оказалась мытая непряденая шерсть весом около десяти килограммов, а в салоне и багажнике автомашины обнаружены еще три мешка с такой же шерстью и три мешка с фабричными катушками тонкой шерстяной пряжи.

Опрошенный сотрудником ОБЭПа Пузаков заявил, что случайно проходил по Волжскому бульвару и задержан патрулем по ошибке. С владельцем автомашины не знаком, о брошенном кем-то мешке с шерстью ничего не знает. Мещенко же показал, что с Пузаковым встретился сегодня впервые. Тот остановил машину и предложил за плату развести груз по нескольким московским адресам. Желая заработать, Мещенко согласился. Что находилось в мешках, кому предназначался груз ему неизвестно. На вопрос, почему он пытался скрыться, Мещенко ответил, что, увидев патруль и убегающего владельца груза, испугался и решил уехать, так как не хотел быть замешан в какое-нибудь «темное» дело.

Проверкой по учетам установлено, что Мещенко четыре года назад был осужден и отбывал наказание за участие в хищении с Монинского камвольного комбината. Работая на базе «Вторсырье», он принимал у соучастников и реализовывал вывозимую вместе с отходами добротную ткань.

Получив материалы предварительной проверки, следователь вместе с технологом фабрики имени Калинина осмотрел изъятую шерсть и пряжу. Технолог пояснил, что аналогичную шерсть фабрика получает в качестве сырья, а пряжа изготовлена на их фабрике, о чем свидетельствуют фирменные знаки на катушках.

Получены также данные о том, что в районном управлении внутренних дел имеется уголовное дело по факту кражи шерсти с фабрики имени Калинина, приостановленное в связи с неустановлением виновных. Как видно из материалов дела, вахтер отдела охраны Гаврилов, обходя фабричную территорию, заметил человека, перебросившего через забор тюк шерсти. Задержать его не удалось, вахтер лишь видел, как неизвестный перелез через забор и вместе с соучастником уехал на автомашине «Жигули». В ее не закрывшемся полностью багажнике находился, видимо, ранее переброшенный и погруженный тюк шерсти. Второй тюк преступники погрузить не успели.

По приметам, сообщенным вахтером, в краже заподозрили грузчика фабрики Пузакова, который к этому времени уже уволился и из общежития фабрики выехал.

Следователь возбудил уголовное дело, задержал Мещенко и Пузакова, поставил вопрос о создании для расследования следственно-оперативной группы

1. Проанализируйте имеющиеся данные и определите основные задачи начального этапа расследования.

2. Укажите, какие существуют формы взаимодействия следователя с работниками оперативно-розыскных подразделений органов внутренних дел? Каким образом целесообразно распределить обязанности среди членов созданной в данном случае следственно-оперативной группы?

3 Сформулируйте и обоснуйте следственные версии, вытекающие из материалов дела.

4. Определите тактику и составьте план мероприятий по проверке выдвинутых версий.

5. Исходя из поставленных задач определите тактику допросов подозреваемых Пузакова и Мещенко. Составьте планы их допросов.

6. Определите, какие технические средства могут быть использованы при допросах

МИНОБРНАУКИ РОССИИ

ФГБОУ ВО «УРАЛЬСКИЙ ГОСУДАРСТВЕННЫЙ ГОРНЫЙ УНИВЕРСИТЕТ»

УТВЕРЖДАЮ
Заведующий кафедрой «Антикризисного
управления и оценочной деятельности»

 Н.В. Мальцев

ПРОФЕССИОНАЛЬНЫЙ МОДУЛЬ «ОПЕРАТИВНО-СЛУЖЕБНАЯ ДЕЯТЕЛЬНОСТЬ»

БИЛЕТ № 10

1. Ответьте на вопрос

Классификация индивидуальных средств защиты сотрудников ОВД. Краткая характеристика средств защиты органов дыхания.

2. Решите задачу

Руководитель Главного управления следственного комитета по Свердловской области направил президенту Адвокатской палаты Свердловской области представление, в котором указывалось, что при проведении следственных действий адвокат вел себя неэтично, оказывал психологическое давление на понятых. Адвокат пояснил, что, защищая интересы доверителя, предупреждал участников следственного действия о возможном обжаловании незаконных действий следователя и не преследовал этим цели запугать следователя и понятых либо оказать на них какое-либо психологическое воздействие.

Дайте заключение о наличии или отсутствии в действиях адвоката нарушения норм законодательства об адвокатуре.

МИНОБРНАУКИ РОССИИ

**ФГБОУ ВО «УРАЛЬСКИЙ ГОСУДАРСТВЕННЫЙ ГОРНЫЙ
УНИВЕРСИТЕТ»**

УТВЕРЖДАЮ
Заведующий кафедрой «Антикризисного
управления и оценочной деятельности»

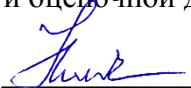
 Н.В. Мальцев

**ПРОФЕССИОНАЛЬНЫЙ МОДУЛЬ «ОПЕРАТИВНО-СЛУЖЕБНАЯ
ДЕЯТЕЛЬНОСТЬ»**

БИЛЕТ № 11

1. Ответьте на вопрос

Определение сторон горизонта: по признакам местных предметов, по компасу.

2. Решите задачу

Начальник РУВД г. Ейска своим постановлением арестовал на 15 суток гражданина Л. за нецензурную брань в общественном месте.

Правомерны ли действия начальника РУВД?

МИНОБРНАУКИ РОССИИ

ФГБОУ ВО «УРАЛЬСКИЙ ГОСУДАРСТВЕННЫЙ ГОРНЫЙ УНИВЕРСИТЕТ»

УТВЕРЖДАЮ
Заведующий кафедрой «Антикризисного
управления и оценочной деятельности»

 Н.В. Мальцев

ПРОФЕССИОНАЛЬНЫЙ МОДУЛЬ «ОПЕРАТИВНО-СЛУЖЕБНАЯ ДЕЯТЕЛЬНОСТЬ»

БИЛЕТ № 12

1. Ответьте на вопрос

Основные законодательные и нормативно-методические документы, регулирующие общее делопроизводство.

2. Решите задачу

В отделение полиции Краснодара обратился Сергеев, 45 лет. Он сообщил, что полчаса назад поссорился с молодым человеком, живущим с ним в одном подъезде, с которым столкнулся в дверях лифта. После того как ссора перешла в драку, он в целях самообороны выставил вперед руку с пустой тарелкой (он направлялся в подвал дома, чтобы набрать квашеной капусты). Что произошло далее, ему трудно объяснить, так как в момент конфликта он находился в состоянии сильного душевного волнения. Хорошо запомнилось лишь то, что парень вдруг зажал руками шею, из которой полилась кровь, и медленно опустился на пол возле стены. Только тут Сергеев обратил внимание, что вместо тарелки, которая, очевидно, разбилась, он сжимал в руке осколок. Испугавшись, Сергеев сразу побежал в полицию. На одежде Сергеева имелись свежие пятна крови. Размазанные следы крови были на кистях его рук. Посланный на место происшествия оперативный работник вскоре сообщил по телефону, что действительно инцидент имел место. Услышав шум, родственники потерпевшего выбежали из квартиры и сразу же вызвали скорую помощь. Однако потерпевший Ляпин, 21 года, скончался по дороге в больницу из-за большой потери крови. На его шее зафиксирована колото-резаная рана с рваными краями.

1. Составьте протокол осмотра места происшествия.
2. Выдвинете и обоснуйте следственные версии.
3. Определите тактику и составьте протокол допроса Сергеева.
4. Определите виды и обоснуйте необходимость судебных экспертиз.
5. Составьте постановления о назначении судебных экспертиз.

МИНОБРНАУКИ РОССИИ

ФГБОУ ВО «УРАЛЬСКИЙ ГОСУДАРСТВЕННЫЙ ГОРНЫЙ УНИВЕРСИТЕТ»

УТВЕРЖДАЮ
Заведующий кафедрой «Антикризисного
управления и оценочной деятельности»

 Н.В. Мальцев

ПРОФЕССИОНАЛЬНЫЙ МОДУЛЬ «ОПЕРАТИВНО-СЛУЖЕБНАЯ ДЕЯТЕЛЬНОСТЬ»

БИЛЕТ № 13

1. Ответьте на вопрос

Порядок неполной разборки и сборки после неполной разборки СВД.

2. Решите задачу

Вечером 20 октября в Троицкий ГОВД сообщили, что в городскую больницу на грузовой автомашине шофером Кирсановым и Сидоровым доставлен главный бухгалтер кожевенно-обувного комбината Антонов с ножевым ранением.

Прибывшему в больницу следователю встретиться с потерпевшим не удалось, так как после только что закончившейся операции он показаний давать не мог. Хирург пояснил, что у Антонова глубокое проникающее ранение в правой половине спины. Судя по характеру раны, она могла быть нанесена острым тонким металлическим предметом, возможно ножом с шириной лезвия 20-25 мм.

По адресу, записанному в больнице, разыскали Сидорова, который показал, что примерно в 19 часов он с женой возвращался из кинотеатра. На улице Азина они заметили впереди трех мужчин, о чем-то громко разговаривавших. Когда до них осталось метров двадцать, один из мужчин громко вскрикнул и упал, а двое других убежали.

Подойдя к лежащему, Сидоров и его жена услышали слова: «Зарезали мерзавцы». В свете уличного фонаря на тротуаре была видна кровь. Сидоров остановил проезжавший мимо грузовик и вместе с шофером отвез раненого в больницу. Описать внешность убежавших мужчин Сидоров не смог.

При осмотре места происшествия на тротуаре обнаружено пятно жидкости, похожей на кровь. Поблизости лежал потертый кожаный чехол для ключей, в котором на металлическом кольце были четыре ключа. Два из них имели маркировку «ГАЗ» и, возможно, предназначались для автомашины.

Доставленная на место осмотра служебная собака взяла след и привела к автобусной остановке на Красноармейской улице, где подошла к мусорной урне, в которой лежал сверток. В газете «Троицкий рабочий» от 18 октября был завернут кухонный нож с деревянной ручкой. Общая длина лезвия ножа – 150 и ширина 20 мм. На ноже и на газете имелись пятна, похожие на кровь.

22 октября врач разрешил встречу с потерпевшим Антоновым. Его допрос был записан на магнитную ленту. Антонов показал, что вечером 20 октября, задержавшись на работе, зашел в дежурный продовольственный магазин. Покупателей почти не было. У витрины стояли двое пьяных молодых людей, которые курили и нецензурно выражались. Антонов

сделал им замечание, они ответили грубой бранью, на что Антонов заявил, что приведет полицейского и потребует привлечь их к ответственности за хулиганство.

Постового полицейского поблизости не оказалось. Антонов направился к своему дому, но вскоре эти пьяные догнали его, нанесли несколько ударов по лицу, а один из них ударил ножом в спину. Допрошенный описал примеры нападавших и сказал, что имя того, кто нанес ранение, по-видимому, Геннадий, так как в магазине второй называл его Генкой.

1. На основе анализа сложившейся ситуации выдвиньте и обоснуйте следственные версии, отработка которых необходима на данном этапе расследования.

2. Составьте план первоначальных следственных и розыскных мероприятий, определите тактику их проведения.

3. Определите, какие экспертизы должны быть проведены в данном случае. Вынесите постановления о их назначении.

МИНОБРНАУКИ РОССИИ

**ФГБОУ ВО «УРАЛЬСКИЙ ГОСУДАРСТВЕННЫЙ ГОРНЫЙ
УНИВЕРСИТЕТ»**

УТВЕРЖДАЮ
Заведующий кафедрой «Антикризисного
управления и оценочной деятельности»

 Н.В. Мальцев

**ПРОФЕССИОНАЛЬНЫЙ МОДУЛЬ «ОПЕРАТИВНО-СЛУЖЕБНАЯ
ДЕЯТЕЛЬНОСТЬ»**

БИЛЕТ № 14

1. Ответьте на вопрос

Виды, этапы, способы проведения специальной операции, их сущность и содержание.

2. Решите задачу

Расчет несет боевое дежурство по охране и обороне объекта зимой, днем температура воздуха -9°C , за ночь температура опустилась до -26°C . На расстоянии 450 метров пулеметчик видит цель.

Как меняется точка прицеливания по цели высотой 170 см с изменением температуры от -9°C до -26°C при стрельбе из РПК?

МИНОБРНАУКИ РОССИИ

**ФГБОУ ВО «УРАЛЬСКИЙ ГОСУДАРСТВЕННЫЙ ГОРНЫЙ
УНИВЕРСИТЕТ»**

УТВЕРЖДАЮ
Заведующий кафедрой «Антикризисного
управления и оценочной деятельности»

 Н.В. Мальцев

**ПРОФЕССИОНАЛЬНЫЙ МОДУЛЬ «ОПЕРАТИВНО-СЛУЖЕБНАЯ
ДЕЯТЕЛЬНОСТЬ»**

БИЛЕТ № 15

1. Ответьте на вопрос

Чтение топографических карт

2. Решите задачу

Расчет несет боевое дежурство по охране и обороне объекта зимой, днем температура воздуха -9°C , за ночь температура опустилась до -26°C . На расстоянии 450 метров пулеметчик видит цель.

Как меняется точка прицеливания по цели высотой 170 см с изменением температуры от -9°C до -26°C при стрельбе из РПК?

МИНОБРНАУКИ РОССИИ

ФГБОУ ВО «УРАЛЬСКИЙ ГОСУДАРСТВЕННЫЙ ГОРНЫЙ УНИВЕРСИТЕТ»

УТВЕРЖДАЮ
Заведующий кафедрой «Антикризисного
управления и оценочной деятельности»

 Н.В. Мальцев

ПРОФЕССИОНАЛЬНЫЙ МОДУЛЬ «ОПЕРАТИВНО-СЛУЖЕБНАЯ ДЕЯТЕЛЬНОСТЬ»

БИЛЕТ № 16

1. Ответьте на вопрос

Боевые характеристики РПК-74

2. Решите задачу

16 сентября кассир Осинского молокозавода Мотылев С. И. получил в районном отделении Госбанка 40 тыс. руб. для выдачи рабочим и служащим заработной платы, после чего внезапно исчез. Работники полиции приступили к его розыску.

21 сентября из совхоза «Рассвет» в полицию сообщили, что утром этого же дня тракторист Медников С.В., проезжая на тракторе по отдаленным полям четвертой бригады, под стогом сена обнаружил связанного по рукам и ногам человека, который назвался кассиром Мотылевым и сообщил, что стал жертвой ограбления.

Работники полиции немедленно выехали в совхоз. При допросе Мотылев С.И. показал, что после того как он получил в Госбанке деньги и вышел на улицу, к нему подошли двое неизвестных мужчин и, угрожая убийством, заставили сесть в машину голубого цвета марки «Нива». Затем нанесли несколько ударов по лицу. После этого они привезли его в безлюдное место на совхозное поле, заставили выйти из машины, отобрали портфель с 40 тысячами рублей, связали веревкой по рукам и ногам, бросили в стог сена и уехали. Номер автомашины он не запомнил, но рассмотрел, что на левой руке одного из преступников были выколоты якорь и русалка, а на правой руке другого – татуировка «Не забуду мать родную». При освидетельствовании Мотылева С.И. и осмотре его одежды следов насилия, поврежденных или каких-либо иных следов не обнаружено.

1. Определите тактику и составьте протокол осмотра места происшествия.
2. Выдвинете следственные версии и составьте план расследования.
3. Определите тактику допроса и технические средства, используемые при допросе

Мотылева. Составьте протокол.

4. Составьте постановления о назначении судебных экспертиз.
5. Укажите, как можно использовать возможности уголовной регистрации.

МИНОБРНАУКИ РОССИИ

ФГБОУ ВО «УРАЛЬСКИЙ ГОСУДАРСТВЕННЫЙ ГОРНЫЙ УНИВЕРСИТЕТ»

УТВЕРЖДАЮ
Заведующий кафедрой «Антикризисного
управления и оценочной деятельности»

 Н.В. Мальцев

ПРОФЕССИОНАЛЬНЫЙ МОДУЛЬ «ОПЕРАТИВНО-СЛУЖЕБНАЯ ДЕЯТЕЛЬНОСТЬ»

БИЛЕТ № 17

1. Ответьте на вопрос

1. Общее устройство РПГ-7.

2. Решите задачу

16 марта в 1.30 дежурному 83 отделения полиции Краснодара поступила телефонограмма, в которой сообщалось, что в 59-ую городскую больницу машиной скорой помощи от дома №1 по Благовещенскому пер. доставлен шофер такси Кузьмечев с повреждениями в области головы. По заявлению пострадавшего, неизвестный пассажир нанес ему удар молотком.

Прибывший на место происшествия следователь Макаров осмотрел автомашину такси и составил протокол следующего содержания: у дома № 1 по Благовещенскому пер. стоит автомашина такси, гос. знак 52-40 ММЛ, Заднее ее колесо находится на тротуаре, а левая сторона заднего буфера упирается в стенку дома. На стекле задней правой дверцы имеются пятна бурого цвета, похожие на кровь. На заднем и на спинке переднего сидения есть такие же пятна. Образцы изъяты с места происшествия. Осмотр проводился при хорошем освещении электричества, окончен в 2 часа 20 минут Место происшествия сфотографировано». Далее следуют подписи понятых и следователя.

Пока следователь проводил осмотр места происшествия, прибывший с ним оперативный уполномоченный уголовного розыска осуществлял розыск по горячим следам. Ему удалось выявить свидетеля – военнослужащего Скворцова, который рассказал, что в ночь с 15 на 16 марта он нес службу недалеко от дома № 1 по Благовещенскому пер. В час ночи он услышал полицейский свисток и поспешил к месту, откуда исходил звук. Подбежав к дому, он увидел машину такси. Около нее стоял мужчина весь в крови и держал в руках молоток и свисток. Примерно в 30 м от машины Скворцов увидел убегающего неизвестного мужчину, одетого в куртку. По этим приметам примерно в 500 м от места происшествия оперуполномоченный задержал сидящего у дома неизвестного. Руки у него были в крови, а на куртке имелись пятна, похожие на кровь. Задержанный был пьян. Он отказался назвать свою фамилию и заявил, что никаких показаний давать не будет.

1. Проанализируйте протокол осмотра места происшествия и укажите имеющиеся в нем недостатки. Составьте новый протокол осмотра с соблюдением тактики этого следственного действия. Приложите к протоколу схему места происшествия.

2. Разработайте версии и обоснуйте их. Применительно к этим версиям составьте план расследования и тактику проведения отдельных следственных действий.

3. Какие меры должны быть предприняты в целях установления личности подозреваемого и проверки причастности его к расследуемому преступлению (тактика их проведения)? Составьте протокол освидетельствования задержанного.

4. Дайте перечень вопросов, подлежащих выяснению при допросе потерпевшего, определите тактику его проведения.

5. Определите, какие следственные действия в данном случае следует провести: очную ставку между потерпевшим и подозреваемым или предъявление для опознания потерпевшему подозреваемого. Решение обоснуйте. Составьте протокол следственного действия.

6. Определите экспертизы по данному делу и укажите, где они могут быть проведены. Вынесите постановления о назначении этих экспертиз.

МИНОБРНАУКИ РОССИИ

**ФГБОУ ВО «УРАЛЬСКИЙ ГОСУДАРСТВЕННЫЙ ГОРНЫЙ
УНИВЕРСИТЕТ»**

УТВЕРЖДАЮ
Заведующий кафедрой «Антикризисного
управления и оценочной деятельности»

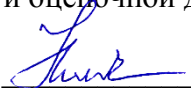
 Н.В. Мальцев

**ПРОФЕССИОНАЛЬНЫЙ МОДУЛЬ «ОПЕРАТИВНО-СЛУЖЕБНАЯ
ДЕЯТЕЛЬНОСТЬ»**

БИЛЕТ № 18

1. Ответьте на вопрос

Условия и пределы применения специальных средств сотрудниками Федеральной службы исполнения наказаний.

2. Решите задачу

На расстоянии 450 м от стрелка находится ростовая цель. Дует боковой сильный ветер со скоростью 12 м/с под углом 90° к плоскости стрельбы. Какое необходимо взять упреждение при стрельбе, чтобы поразить цель из АКМ?

МИНОБРНАУКИ РОССИИ

ФГБОУ ВО «УРАЛЬСКИЙ ГОСУДАРСТВЕННЫЙ ГОРНЫЙ УНИВЕРСИТЕТ»

УТВЕРЖДАЮ
Заведующий кафедрой «Антикризисного
управления и оценочной деятельности»

 Н.В. Мальцев

ПРОФЕССИОНАЛЬНЫЙ МОДУЛЬ «ОПЕРАТИВНО-СЛУЖЕБНАЯ ДЕЯТЕЛЬНОСТЬ»

БИЛЕТ № 19

1. Ответьте на вопрос

Понятие, основные направления и виды профессиональной деятельности юриста.

2. Решите задачу

Стрелок ведет огонь из АКМ по противнику, находящемуся в оконном проеме кирпичного здания на 4-ом этаже. Первая пуля попала в стену под окном, а вторая в каску противника, после чего последний скрылся из вида. Определите, могла ли поразить противника первая пуля, если толщина кирпичной кладки 20 см? Поразила ли противника вторая пуля, если на нем была надета каска (шлем стальной армейский)? Расстояние до цели 100 м. Применяемые патроны имеют пули со стальным сердечником.

МИНОБРНАУКИ РОССИИ

ФГБОУ ВО «УРАЛЬСКИЙ ГОСУДАРСТВЕННЫЙ ГОРНЫЙ УНИВЕРСИТЕТ»

УТВЕРЖДАЮ
Заведующий кафедрой «Антикризисного
управления и оценочной деятельности»

 Н.В. Мальцев

ПРОФЕССИОНАЛЬНЫЙ МОДУЛЬ «ОПЕРАТИВНО-СЛУЖЕБНАЯ ДЕЯТЕЛЬНОСТЬ»

БИЛЕТ № 20

1. Ответьте на вопрос

Действие пороховых газов на ствол и меры по его сбережению. Износ ствола. Основные характеристики.

2. Решите задачу

На улице к прохожему подошел полицейский и попросил предъявить паспорт. Прохожий заявил, что у него нет с собой никаких документов. Тогда полицейский, которому прохожий показался подозрительным, предложил ему пройти в райотдел внутренних дел для уточнения личности. Прохожий категорически отказался и попытался удалиться. Когда полицейский взял его за руку, прохожий стал вырываться, и тогда полицейский применил загиб руки за спину и доставил прохожего в РОВД. Оцените поведение полицейского. Правомерно ли действовал полицейский? Ответ обоснуйте.

МИНОБРНАУКИ РОССИИ

ФГБОУ ВО «УРАЛЬСКИЙ ГОСУДАРСТВЕННЫЙ ГОРНЫЙ УНИВЕРСИТЕТ»

УТВЕРЖДАЮ
Заведующий кафедрой «Антикризисного
управления и оценочной деятельности»

 Н.В. Мальцев

ПРОФЕССИОНАЛЬНЫЙ МОДУЛЬ «ОПЕРАТИВНО-СЛУЖЕБНАЯ ДЕЯТЕЛЬНОСТЬ»

БИЛЕТ № 21

1. Ответьте на вопрос

Оцепление как способ действия в специальной операции. Тактические нормативы. Наряды, выполняющие задачи по оцеплению, их характеристика.

2. Решите задачу

Следователь Петров, давая интервью журналисту Смирнову, познакомил последнего с содержанием уголовного дела гражданина Сидорова, обвинявшегося в убийстве своей соседки, гражданки Волковой.

Через неделю Смирнов опубликовал в газете интервью Петрова, в котором Сидоров был назван убийцей.

Однако через два месяца был найден настоящий убийца Волковой, и выяснилось, что Сидоров невиновен.

Какие нормы права были нарушены в данном случае? Какие действия может предпринять Сидоров по отношению к нарушителям закона?

МИНОБРНАУКИ РОССИИ

ФГБОУ ВО «УРАЛЬСКИЙ ГОСУДАРСТВЕННЫЙ ГОРНЫЙ УНИВЕРСИТЕТ»

УТВЕРЖДАЮ
Заведующий кафедрой «Антикризисного
управления и оценочной деятельности»

 Н.В. Мальцев

ПРОФЕССИОНАЛЬНЫЙ МОДУЛЬ «ОПЕРАТИВНО-СЛУЖЕБНАЯ ДЕЯТЕЛЬНОСТЬ»

БИЛЕТ № 22

1. Ответьте на вопрос

Организация и ведение делопроизводства в учреждениях и организациях.

2. Решите задачу

Руководитель Главного управления следственного комитета по Свердловской области направил президенту Адвокатской палаты Свердловской области представление, в котором указывалось, что при проведении следственных действий адвокат вел себя неэтично, оказывал психологическое давление на понятых. Адвокат пояснил, что, защищая интересы доверителя, предупреждал участников следственного действия о возможном обжаловании незаконных действий следователя и не преследовал этим цели запугать следователя и понятых либо оказать на них какое-либо психологическое воздействие.

Дайте заключение о наличии или отсутствии в действиях адвоката нарушения норм законодательства об адвокатуре.

МИНОБРНАУКИ РОССИИ

ФГБОУ ВО «УРАЛЬСКИЙ ГОСУДАРСТВЕННЫЙ ГОРНЫЙ УНИВЕРСИТЕТ»

УТВЕРЖДАЮ
Заведующий кафедрой «Антикризисного
управления и оценочной деятельности»

 Н.В. Мальцев

ПРОФЕССИОНАЛЬНЫЙ МОДУЛЬ «ОПЕРАТИВНО-СЛУЖЕБНАЯ ДЕЯТЕЛЬНОСТЬ»

БИЛЕТ № 23

1. Ответьте на вопрос

Прикрытое пространство, его характеристика и практическое использование в боевой обстановке (отобразить схемой).

2. Решите задачу

В отделение полиции Краснодара обратился Сергеев, 45 лет. Он сообщил, что полчаса назад поспорил с молодым человеком, живущим с ним в одном подъезде, с которым столкнулся в дверях лифта. После того как ссора перешла в драку, он в целях самообороны выставил вперед руку с пустой тарелкой (он направлялся в подвал дома, чтобы набрать квашеной капусты). Что произошло далее, ему трудно объяснить, так как в момент конфликта он находился в состоянии сильного душевного волнения. Хорошо запомнилось лишь то, что парень вдруг зажал руками шею, из которой полилась кровь, и медленно опустился на пол возле стены. Только тут Сергеев обратил внимание, что вместо тарелки, которая, очевидно, разбилась, он сжимал в руке осколок. Испугавшись, Сергеев сразу побежал в полицию. На одежде Сергеева имелись свежие пятна крови. Размазанные следы крови были на кистях его рук. Посланный на место происшествия оперативный работник вскоре сообщил по телефону, что действительно инцидент имел место. Услышав шум, родственники потерпевшего выбежали из квартиры и сразу же вызвали скорую помощь. Однако потерпевший Ляпин, 21 года, скончался по дороге в больницу из-за большой потери крови. На его шее зафиксирована колото-резаная рана с рваными краями.

1. Составьте протокол осмотра места происшествия.
2. Выдвинете и обоснуйте следственные версии.
3. Определите тактику и составьте протокол допроса Сергеева.
4. Определите виды и обоснуйте необходимость судебных экспертиз.
5. Составьте постановления о назначении судебных экспертиз.

МИНОБРНАУКИ РОССИИ

ФГБОУ ВО «УРАЛЬСКИЙ ГОСУДАРСТВЕННЫЙ ГОРНЫЙ УНИВЕРСИТЕТ»

УТВЕРЖДАЮ
Заведующий кафедрой «Антикризисного
управления и оценочной деятельности»

 Н.В. Мальцев

ПРОФЕССИОНАЛЬНЫЙ МОДУЛЬ «ОПЕРАТИВНО-СЛУЖЕБНАЯ ДЕЯТЕЛЬНОСТЬ»

БИЛЕТ № 24

1. Ответьте на вопрос

Мертвое пространство, его характеристика и практическое использование в боевой обстановке (отобразить схемой).

2. Решите задачу

Вечером 20 октября в Троицкий ГОВД сообщили, что в городскую больницу на грузовой автомашине шофером Кирсановым и Сидоровым доставлен главный бухгалтер кожевенно-обувного комбината Антонов с ножевым ранением.

Прибывшему в больницу следователю встретиться с потерпевшим не удалось, так как после только что закончившейся операции он показаний давать не мог. Хирург пояснил, что у Антонова глубокое проникающее ранение в правой половине спины. Судя по характеру раны, она могла быть нанесена острым тонким металлическим предметом, возможно ножом с шириной лезвия 20-25 мм.

По адресу, записанному в больнице, разыскали Сидорова, который показал, что примерно в 19 часов он с женой возвращался из кинотеатра. На улице Азина они заметили впереди трех мужчин, о чем-то громко разговаривавших. Когда до них осталось метров двадцать, один из мужчин громко вскрикнул и упал, а двое других убежали.

Подойдя к лежащему, Сидоров и его жена услышали слова: «Зарезали мерзавцы». В свете уличного фонаря на тротуаре была видна кровь. Сидоров остановил проезжавший мимо грузовик и вместе с шофером отвез раненого в больницу. Описать внешность убежавших мужчин Сидоров не смог.

При осмотре места происшествия на тротуаре обнаружено пятно жидкости, похожей на кровь. Поблизости лежал потертый кожаный чехол для ключей, в котором на металлическом кольце были четыре ключа. Два из них имели маркировку «ГАЗ» и, возможно, предназначались для автомашины.

Доставленная на место осмотра служебная собака взяла след и привела к автобусной остановке на Красноармейской улице, где подошла к мусорной урне, в которой лежал сверток. В газете «Троицкий рабочий» от 18 октября был завернут кухонный нож с деревянной ручкой. Общая длина лезвия ножа – 150 и ширина 20 мм. На ноже и на газете имелись пятна, похожие на кровь.

22 октября врач разрешил встречу с потерпевшим Антоновым. Его допрос был записан на магнитную ленту. Антонов показал, что вечером 20 октября, задержавшись на работе, зашел в дежурный продовольственный магазин. Покупателей почти не было. У витрины стояли двое пьяных молодых людей, которые курили и нецензурно выражались. Антонов

сделал им замечание, они ответили грубой бранью, на что Антонов заявил, что приведет полицейского и потребует привлечь их к ответственности за хулиганство.

Постового полицейского поблизости не оказалось. Антонов направился к своему дому, но вскоре эти пьяные догнали его, нанесли несколько ударов по лицу, а один из них ударил ножом в спину. Допрошенный описал примеры нападавших и сказал, что имя того, кто нанес ранение, по-видимому, Геннадий, так как в магазине второй называл его Генкой.

1. На основе анализа сложившейся ситуации выдвиньте и обоснуйте следственные версии, отработка которых необходима на данном этапе расследования.

2. Составьте план первоначальных следственных и розыскных мероприятий, определите тактику их проведения.

3. Определите, какие экспертизы должны быть проведены в данном случае. Вынесите постановления о их назначении.

МИНОБРНАУКИ РОССИИ

**ФГБОУ ВО «УРАЛЬСКИЙ ГОСУДАРСТВЕННЫЙ ГОРНЫЙ
УНИВЕРСИТЕТ»**

УТВЕРЖДАЮ
Заведующий кафедрой «Антикризисного
управления и оценочной деятельности»

 Н.В. Мальцев

**ПРОФЕССИОНАЛЬНЫЙ МОДУЛЬ «ОПЕРАТИВНО-СЛУЖЕБНАЯ
ДЕЯТЕЛЬНОСТЬ»**

БИЛЕТ № 25

1. Ответьте на вопрос

Боевые характеристики РПК-74.

2. Решите задачу

Адвокат Воронцов принимал участие в судебном разбирательстве гражданского дела по защите интересов доверителя Андреева. Спустя 10 лет к этому же адвокату обратился Гришин с просьбой участвовать в гражданском деле в качестве своего представителя. При этом он пояснил, что ответчиком по данному делу выступает Андреев, прежний доверитель адвоката Воронцова.

Имеет ли право адвокат Воронцов принять это поручение?

Аннотация рабочей программы профессионального модуля Организационно-управленческая деятельность

Трудоемкость профессионального модуля: 228 часов.

Цель профессионального модуля: формирование практического представления об организационно-управленческой деятельности в правоохранительных органах.

Компетенции, формируемые в процессе освоения профессионального модуля:

общие:

ОК 1. Понимать сущность и социальную значимость своей будущей профессии, проявлять к ней устойчивый интерес;

ОК 2. Понимать и анализировать вопросы ценностно-мотивационной сферы;

ОК 3. Организовать собственную деятельность, выбирать типовые методы и способы выполнения профессиональных задач, оценивать их эффективность и качество;

ОК 4. Принимать решения в стандартных и нестандартных ситуациях, в том числе ситуациях риска, и нести за них ответственность;

ОК 5. Проявлять психологическую устойчивость в сложных экстремальных условиях, предупреждать и разрешать конфликты в процессе профессиональной деятельности;

ОК 6. Осуществлять поиск и использование информации, необходимой для эффективного выполнения профессиональных задач, профессионального и личного развития;

ОК 7. Использовать информационно-коммуникационные технологии в профессиональной деятельности;

ОК 8. Правильно строить отношения с коллегами, с различными категориями граждан, в том числе с представителями различных национальностей и конфессий;

ОК 9. Устанавливать психологический контакт с окружающими;

ОК 10. Адаптироваться к меняющимся условиям профессиональной деятельности;

ОК 11. Самостоятельно определять задачи профессионального и личностного развития, заниматься самообразованием, осознанно планировать повышение квалификации;

ОК 12. Выполнять профессиональные задачи в соответствии с нормами морали, профессиональной этики и служебного этикета;

ОК 13. Проявлять нетерпимость к коррупционному поведению, уважительно относиться к праву и закону;

ОК 14. Организовывать свою жизнь в соответствии с социально значимыми представлениями о здоровом образе жизни, поддерживать должный уровень физической подготовки, необходимый для социальной и профессиональной деятельности.

Профессиональные

ПК 2.1 осуществлять организационно-управленческие функции в рамках малых групп, как в условиях повседневной служебной деятельности, так и в нестандартных условиях, экстремальных ситуациях.

ПК 2.2. осуществлять документационное обеспечение управленческой.

Результат освоения профессионального модуля:

Иметь практический опыт: организации работы подчиненных и документационного обеспечения управленческой деятельности, соблюдения режима секретности

уметь:

- разрабатывать планирующую, отчетную и другую управленческую документацию;
- принимать оптимальные управленческие решения;
- организовывать работу подчиненных (ставить задачи, организовывать взаимодействия, обеспечивать и управлять);
- осуществлять контроль и учет результатов деятельности исполнителей.

Знать:

- организацию системы управления, кадрового, информационного и

документационного обеспечения управленческой деятельности (по профилю подготовки);

- методы управленческой деятельности;
- основные положения научной организации труда;
- порядок подготовки и принятия управленческих решений, организации их исполнения.

1 ЦЕЛИ ОСВОЕНИЯ ПРОФЕССИОНАЛЬНОГО МОДУЛЯ

Целью освоения профессионального модуля «Организационно-управленческая деятельность» является формирование практического представления об оперативно-служебной деятельности в правоохранительных органах, освоение данного вида деятельности и соответствующих ему профессиональных компетенций.

2 ПЕРЕЧЕНЬ ПЛАНИРУЕМЫХ РЕЗУЛЬТАТОВ ОСВОЕНИЯ ПРОФЕССИОНАЛЬНОГО МОДУЛЯ

Результатом освоения профессионального модуля «Организационно-управленческая деятельность» является овладение обучающимися указанным видом профессиональной деятельности и следующими компетенциями:

общие:

ОК 1. Понимать сущность и социальную значимость своей будущей профессии, проявлять к ней устойчивый интерес;

ОК 2. Понимать и анализировать вопросы ценностно-мотивационной сферы;

ОК 3. Организовать собственную деятельность, выбирать типовые методы и способы выполнения профессиональных задач, оценивать их эффективность и качество;

ОК 4. Принимать решения в стандартных и нестандартных ситуациях, в том числе ситуациях риска, и нести за них ответственность;

ОК 5. Проявлять психологическую устойчивость в сложных экстремальных ситуациях, предупреждать и разрешать конфликты в процессе профессиональной деятельности;

ОК 6. Осуществлять поиск и использование информации, необходимой для эффективного выполнения профессиональных задач, профессионального и личного развития;

ОК 7. Использовать информационно-коммуникационные технологии в профессиональной деятельности;

ОК 8. Правильно строить отношения с коллегами, с различными категориями граждан, в том числе с представителями различных национальностей и конфессий;

ОК 9. Устанавливать психологический контакт с окружающими;

ОК 10. Адаптироваться к меняющимся условиям профессиональной деятельности;

ОК 11. Самостоятельно определять задачи профессионального и личностного развития, заниматься самообразованием, осознанно планировать повышение квалификации;

ОК 12. Выполнять профессиональные задачи в соответствии с нормами морали, профессиональной этики и служебного этикета;

ОК 13. Проявлять нетерпимость к коррупционному поведению, уважительно относиться к праву и закону;

ОК 14. Организовывать свою жизнь в соответствии с социально значимыми представлениями о здоровом образе жизни, поддерживать должный уровень физической подготовки, необходимый для социальной и профессиональной деятельности.

Профессиональные

ПК 2.1 осуществлять организационно-управленческие функции в рамках малых групп, как в условиях повседневной служебной деятельности, так и в нестандартных ситуациях, экстремальных ситуациях.

ПК 2.2. осуществлять документационное обеспечение управленческой.

В результате освоения профессионального модуля обучающийся должен:

Иметь практический опыт:	организации работы подчиненных и документационного обеспечения управленческой деятельности, соблюдения режима секретности
--------------------------	---

Уметь:	-разрабатывать планирующую, отчетную и другую управленческую документацию; принимать оптимальные управленческие решения; организовывать работу подчиненных (ставить задачи, организовывать взаимодействия, обеспечивать и управлять); осуществлять контроль и учет результатов деятельности исполнителей
Знать:	организацию системы управления, кадрового, информационного и документационного обеспечения управленческой деятельности (по профилю подготовки); методы управленческой деятельности; основные положения научной организации труда; порядок подготовки и принятия управленческих решений, организации их исполнения.

3 ОБЪЕМ ПРОФЕССИОНАЛЬНОГО МОДУЛЯ С УКАЗАНИЕМ КОЛИЧЕСТВА АКАДЕМИЧЕСКИХ ЧАСОВ, ВЫДЕЛЕННЫХ НА МЕЖДИСЦИПЛИНАРНЫЕ КУРСЫ, ПРАКТИКИ И НА САМОСТОЯТЕЛЬНУЮ РАБОТУ

Всего часов, отводимое на освоение профессионального модуля, - 300 часов.

Из них:

на освоение междисциплинарных курсов – 228 часов, в т.ч. на самостоятельную работу – 70 часов;

на производственную практику (по профилю специальности) 1 ч.2 – 72 часа.

Очная форма

Код компетенций	Наименование разделов профессионального модуля	Всего часов	Объём времени на междисциплинарный курс(ы)						Практики		
			Обязательная аудиторная нагрузка				Самостоятельная работа		Учебная	Производственная	
			Лекции	Практ. занятия работы	Курсовой проект (работа)	Консультации	Всего	В т.ч. курсовой проект (работа)			
1	2	3	4	5	6	7	8	9	10	11	
ОК 1-14, ПК 2.1, ПК 2.2	МДК.02.01 Основы управления в правоохранительных органах	228	76	76	-	6	70	-	-	-	-
ОК 1-14, ПК 2.1, ПК 2.2	ПП.02.01 Производственная практика (по профилю специальности) 1 ч. 2	72	-	-	-	-	-	-	-	-	72
	Всего	300	76	76	-	6	70	-	-	-	72

Заочная форма

Код компетенций	Наименование разделов профессионального модуля	Всего часов	Объём времени на междисциплинарный курс(ы)						Практики		
			Обязательная аудиторная нагрузка				Самостоятельная работа		Учебная	Производственная	
			Лекции	Практ. занятия работы	Курсовой проект (работа)	Консультации	Всего	В т.ч. курсовой проект (работа)			
1	2	3	4	5	6	7	8	9	10	11	
ОК 1-14, ПК 2.1, ПК 2.2	МДК.02.01 Основы управления в правоохранительных органах	228	12	12	-	-	204	-	-	-	-
ОК 1-14, ПК 2.1, ПК 2.2	ПП.02.01 Производственная практика (по профилю специальности) 1 ч. 2	72	-	-	-	-	-	-	-	-	72
	Всего	300	12	12	-	-	204	-	-	-	72

**4 СОДЕРЖАНИЕ ПРОФЕССИОНАЛЬНОГО МОДУЛЯ, СТРУКТУРИРОВАННОЕ
ПО РАЗДЕЛАМ, ТЕМАМ С УКАЗАНИЕМ ОТВЕДЕННОГО НА НИХ
КОЛИЧЕСТВА АКАДЕМИЧЕСКИХ ЧАСОВ И ВИДОВ УЧЕБНЫХ ЗАНЯТИЙ**

4.1 Тематический план освоения профессионального модуля

<i>№</i>	<i>Раздел профессионального модуля, темы междисциплинарных курсов</i>	<i>Виды и содержание учебных занятий</i>	<i>Объём, час.</i>	<i>Компетенции</i>
	МДК 01.02 Основы управления в правоохранительных органах		228	
1	Тема 1:Общая характеристика управления в правоохранительных органах, основные компоненты управления. Системы управления.	Содержание учебного материала Управление как общественный институт. Сущность управляющего воздействия. Назначение управления. Разновидности управления. Цели управления. Методы управления. Средства управления. Процессы управления. Результаты управления. Общая характеристика систем управления. Формальные системы управления. Строение формальных систем управления. Функционирование формальных систем управления. Неформальные системы управления. Функции административно организационного управления. Функции кадрово-ресурсного управления. Функции процессно-организационного управления	12	ОК 10-14, ПК 2.1
		Практическое занятие Основы управления в правоохранительных органах Методы управления	10	
		Самостоятельная работа Повторение материала лекций, подготовка к занятиям - Мотивы подчинения. - Что представляет собой деятельность как объект управления? - Основные идеи программы психологического описания деятельности в процессе управления. - Психологические особенности управленческого решения. - Индивидуальная работа руководителя с подчиненными - Внешняя среда подразделений правоохранительных органов. - Внутренняя среда подразделений правоохранительных органов. - Системы управления: содержание, структуры. - Классификация систем управления - Основные понятия процесса принятия решений. Процесс принятия решений: модель, основные этапы. Методы принятия решений. Прогнозирование: определение, методы. Планирование: определение, основные виды. Управленческий учет. Управленческий контроль: основные понятия, виды, модель. Анализ: определение, виды. Регулирование: определение, понятия, виды. Координация: определение, понятия, виды. Мотивация и потребности. Мотивационный процесс. Методы построения организационных структур.	14	
	Консультация			
2	Тема 2: Информац	Содержание учебного материала	12	ОК 10-14,

	онное обеспечение управленческого процесса и организация аналитической работы в правоохранительных органах	<p>Понятие, задачи и принципы информационного обеспечения управленческой деятельности и аналитической работы в правоохранительных органах. Субъекты информационного обеспечения управленческого процесса и аналитической работы в правоохранительных органах. Понятие и виды информации, используемой в управлении правоохранительным органом. Сбор информации как этап управленческого процесса. Виды источников информации, используемой в организационном управлении (внутренние и внешние источники информации). Особенности использования отдельных источников информации в управлении правоохранительным органом. Анализ и систематизация информации как этап управленческого процесса. Понятие, содержание, цели и основные направления аналитической работы в правоохранительных органах. Специальные технологии анализа и систематизации информации для целей управления правоохранительным органом (методика подготовки комплексного и проблемного анализа оперативной обстановки и ее отдельных компонентов: анализ наркоситуации и т.д.). Разработка аналитической документации в деятельности правоохранительных органов. Прогнозирование в деятельности правоохранительного органа. Основные направления повышения эффективности информационного обеспечения и совершенствования аналитической работы в правоохранительных органах</p>		ПК 2.1
		Практическое занятие Система информационно-аналитического обеспечения управления в правоохранительных органах Анализ функций управления в правоохранительных органах	12	
		Самостоятельная работа Повторение материала лекций, подготовка к занятиям подготовка доклада по темам: - Требования, предъявляемые к информации и виды информации. - Понятие информационной технологии. - Классификация информационных технологий. - Виды и функции информации. Информация по уровню доступа. - Организационно-административные средства защиты информации. - Технологические и технические средства защиты информации. - Программные средства и методы защиты информации. - Электронная подпись и правовая основа ее применения. - Международная классификация деловых программ. - Отечественная классификация управленческих систем. - Оценка возможностей информационной системы. - Функциональные возможности справочно-правовых систем. - Направления использования интернета в деятельности правоохранительных органов.	12	
		Консультация		
3	Тема 3: Понятие, виды и отдельные технологии выработки и формализации управленческих решений	Содержание учебного материала Понятие, признаки и виды управленческих решений, принимаемых в правоохранительном органе. Основные требования, предъявляемые к управленческим решениям. Понятие и виды субъектов выработки и принятия	6	ОК 10-14, ПК 2.1

		<p>управленческих решений. Формирование новых управленческих решений как стадия управленческого процесса. Отдельные технологии формирования новых управленческих решений в правоохранительных органах. Использование технологии «партиципативного управления» в процессе выработки управленческих решений в правоохранительном органе. Особенности применения технологий формализации управленческих решений в правоохранительном органе. Издание нормативных и индивидуальных актов управления, как основной способ формализации управленческих решений, используемый в деятельности правоохранительных органов (на примере деятельности территориальных органов МВД России). Технологии доведения управленческих решений до сведения заинтересованных лиц. Понятие и виды совещаний. Нормативное правовое регулирование и особенности отдельных видов совещаний, проводимых в правоохранительных органах.</p>		
		<p>Практическое занятие Принятие и организация исполнения управленческих решений в правоохранительных органах Организация принятия управленческого решения</p>	8	
		<p>Самостоятельная работа Повторение материала лекций, подготовка к занятиям подготовка доклада по темам: - Управление как социально-психологическое явление - Психология управления и общая теории управления - Психологические основы власти - Специфические базовые качества личности руководителя. - Основные лидерские функции. - Я - концепция руководителя и ее функции в управленческой деятельности. - Психологические особенности роли подчиненного.</p>	6	
		Консультация		
4	Тема 4: Юридическое оформление управленческих решений	<p>Содержание учебного материала Юридическое оформление управленческих решений и его организационные компоненты. Специфика труда в области юриспруденции. Основные направления и функции юридической деятельности в процессе разработки, принятия и реализации управленческих решений. Требования к правовым предписаниям, содержащимся в управленческих решениях. Социальные и психологические факторы, сопутствующие эффективности управленческих решений.</p>	6	ОК 10-14, ПК 2.1
		<p>Практическое занятие Юридическое оформление практических решений</p>	6	
		<p>Самостоятельная работа Повторение материала лекций, подготовка к занятиям</p>	4	
		Консультация		
5	Тема 5: Управление кадрами в правоохранительных органах.	<p>Содержание учебного материала Планирование работы с личным составом в правоохранительных органах. Кадровый мониторинг. Обучение личного состава организации. Принципы оценки результативности труда. Подходы к мотивации личного состава в организации. Теории мотивации и их значение в управлении персоналом. Руководитель в системе управления кадрами. Направления совершенствования системы управления кадрами.</p>	6	ОК 10-14, ПК 2.1
		Практическое занятие	10	

		Управление кадрами в правоохранительных органах Социально-психологические аспекты управления кадрами в правоохранительных органах		
		Самостоятельная работа Повторение материала лекций, подготовка к занятиям подготовка доклада по темам: Основные виды коммуникаций в подразделениях правоохранительных органов. Коммуникационный процесс. Основные теории руководства. Организационная культура: содержание, понятия, модель.	10	
		Консультация		
6	Тема 6: Организация документационного обеспечения управления в Правоохранительных органах	Содержание учебного материала Виды и задачи делопроизводства в правоохранительных органах. Субъекты делопроизводства в правоохранительных органах по организации и осуществлению делопроизводства. Компьютерные технологии документационного обеспечения управления правоохранительных органов. Понятие документооборота в органах внутренних дел и требования, предъявляемые к нему. Основные стадии документооборота и их характеристика.	10	ОК 10-14, ПК 2.2
		Практическое занятие Оформление различных процессуальных документов Подготовка текстов служебных писем на основе имеющихся аналитических данных и исходных материалов Подготовка текстов справок, рапортов на основе имеющихся аналитических данных и исходных материалов	6	
		Самостоятельная работа Повторение материала лекций, подготовка к занятиям подготовка доклада по темам: Понятие «объем документооборота». Прием, обработка и распределение поступающих документов. Информационно-справочная работа по документам. Методы «слежения» за документами. Контроль за исполнением документов. Технология работы с обращениями граждан. Номенклатура дел: виды, порядок разработки. Понятие номенклатуры дел. Виды номенклатур. Порядок разработки номенклатуры дел.	6	
		Консультация		
7	Тема 7: Управление правоохранительным органом в особых условиях	Содержание учебного материала Модели и методы организационно-управленческого проектирования. Этапы организационно-управленческого проектирования. Формирование, применение и оценка управленческих решений. Закономерности, принципы и проблемы управления в правоохранительных органах.	6	ОК 10-14, ПК 2.1
		Практическое занятие Управление правоохранительными органами в особых условиях	6	
		Самостоятельная работа Повторение материала лекций, подготовка к занятиям Подготовка доклада по темам: Чрезвычайные ситуации природного, технологического характера. Чрезвычайное положение Военное положение.	6	

		Консультация		
8	Тема 8: Культура и этика управления	<p>Содержание учебного материала</p> <p>Сущность, свойства и характерные черты культуры управления: изменчивость, познаваемость, многообразие способов воздействия на работников организаций. Основные категории и структура культуры управления.</p> <p>Нормативный и преобразующий характер ценностей в культуре управления. Ценностные ориентации, их основные функции. Принципы управления, основанные на иерархии ценностей.</p> <p>Оценка уровня культуры в зависимости от стиля руководства, классификация стилей.</p> <p>Соотношение, взаимосвязь и взаимовлияние культуры, управления и власти.</p> <p>Этика в управлении, приемы влияния на изменение поведения работников организации. Управленческое общение.</p>	6	ОК 10-14
		Практическое занятие Опрос по теме	6	
		Самостоятельная работа Повторение материала лекций, подготовка к занятиям	4	
		Консультация		
9	Тема 9: Психологическое содержание управленческой деятельности	<p>Содержание учебного материала</p> <p>Понятие, основные элементы психологического воздействия в процессе управления. Результаты психологического воздействия. Основные методы, использующие психофизические возможности человека как объекта и субъекта управленческого воздействия. Личность как объект управления. Понятие «структура» в учении о личности. Психическое здоровье как фактор оптимальной работоспособности личности. Психологические особенности личности руководителя.</p>	6	ОК 10-14
		Практическое занятие Опрос по теме	6	
		Самостоятельная работа Повторение материала лекций, подготовка к занятиям	4	
		Консультация		
10	Тема 10: Технологии психологического влияния в управлении	<p>Содержание учебного материала</p> <p>Сущность технологий психологического влияния: убеждение; внушение; заражение; подражание; просьба; принуждение; манипуляция; управление поведением личности под влиянием социальных установок; управление по ценностям; сквернословие как инструмент психологического доминирования.</p>	6	ОК 10-14
		Практическое занятие Опрос по теме	6	
		Самостоятельная работа Повторение материала лекций, подготовка к занятиям	4	
		Консультация		
	Консультации		6	
	Экзамен			
1	ПП 02.01 Производственная практика (по профилю специальности) 1 ч.2	<p>Уяснение понятия и общего направления информационно-аналитической работы в органах внутренних дел.</p> <p>Способы сбора, систематизации, обработки, оценки информации о состоянии оперативной обстановки на обслуживаемой территории.</p> <p>Использование автоматизированных информационных систем в ходе комплексного и проблемного анализа в территориальном органе МВД России на районном уровне.</p>	72	ОК 1-14, ПК 2.1, ПК 2.2

	<p>Анализ состояния оперативно-служебной деятельности территориального органа МВД России на районном уровне, виды и порядок его осуществления.</p> <p>Составление плана проводимых мероприятий (план работы участковых уполномоченных полиции, план-график проведения отчетов уполномоченных участковых инспекторов перед населением, план действий (мероприятий) для сотрудников ОВД при чрезвычайных ситуациях, план по охране общественного порядка и обеспечению общественной безопасности при проведении массовых мероприятий, план график реализации мероприятий по профилактике наркозависимости)</p> <p>Проведение анализа статистической отчетности по возникновению нестандартных ситуаций за последние три года по месту практики. Составление перечня мероприятий по подготовке сотрудника полиции к действиям в экстремальных ситуациях.</p> <p>Ознакомление с порядком составления оперативно-служебных документов (планов ОРМ; аналитических справок; рапортов и иных документов, составляемых по результатам проведенных мероприятий)</p> <p>Участие в подготовке информационно-аналитических и справочных материалов по вопросам оперативно-служебной деятельности</p> <p>Составление графика отпусков сотрудников (иных документов)</p> <p>Работа с документами, регулирующими деятельность оперативных служб</p> <p>Под руководством сотрудника полиции ведение дела оперативного учета</p> <p>Составление пакета кадровых документов: заявление о рассмотрении документов с целью изучения возможности приема на службу; приказ о приеме на службу; личный листок по учету кадров (форма Т-2); контракт о службе; рапорт (заявление) об увольнении</p> <p>Принятие участия в составлении плана профилактических мероприятиях по предупреждению, выявлению и устранению причин и условий, способствующих совершению правонарушений</p> <p>Участие в проведении профилактических бесед</p> <p>Составление и оформление материалов для профессиональной подготовки персонала в правоохранительные органы</p> <p>Анализ и оценка подготовки и экстренного реагирования федеральных, региональных, местных властей и органов внутренних дел при разнотипных чрезвычайных ситуациях</p> <p>Анализ основных нормативно-правовых актов МВД России по вопросам управления органов внутренних дел и внутренних войск в особых условиях</p> <p>Анализ и оценка деятельности правоохранительных органов во время проведения различных мероприятий</p> <p>Анализ особенности охраны общественного порядка при проведении массовых мероприятий</p>		
Зачет			
Итого:		300	

6 ПЕРЕЧЕНЬ УЧЕБНО-МЕТОДИЧЕСКОГО ОБЕСПЕЧЕНИЯ ДЛЯ САМОСТОЯТЕЛЬНОЙ РАБОТЫ ОБУЧАЮЩИХСЯ ПО

ПРОФЕССИОНАЛЬНОМУ МОДУЛЮ

Для организации самостоятельной работы обучающихся по освоению профессионального модуля «Организационно-управленческая деятельность» кафедрой подготовлены *Методические рекомендации по организации самостоятельной работы и задания для обучающихся специальности 40.02.02 Правоохранительная деятельность*

Обоснование затрат времени на самостоятельную работу обучающихся (СРО)

Суммарный объем часов на СРО очной формы обучения составляет 70 часов.

№ п/п	Виды самостоятельной работы	Единица измерения	Норма времени, час	Расчетная трудоемкость СРО по нормам, час.	Принятая трудоемкость СРО, час.
1	Повторение материала лекций	1 час	0,1-4,0	$0,5 \times 76 = 38$	38
2	Подготовка к практическим (семинарским, лабораторным) занятиям	1 занятие	0,3-2,0	$0,4 \times 38 = 15,2$	15
3	Подготовка доклада	1 доклад	2,0-8,0	$2,0 \times 6 = 12$	12
4	Подготовка к опросу	1 опрос	0,1-0,5	$0,5 \times 10 = 5$	5
	Итого:				70

Суммарный объем часов на СРО заочной формы обучения составляет 204 часов.

№ п/п	Виды самостоятельной работы	Единица измерения	Норма времени, час	Расчетная трудоемкость СРО по нормам, час.	Принятая трудоемкость СРО, час.
1	Повторение материала лекций	1 час	0,1-4,0	$2,0 \times 12 = 24$	24
2	Подготовка к практическим (семинарским, лабораторным) занятиям	1 час	0,3-2,0	$2,0 \times 12 = 24$	24
3	Самостоятельное изучение литературы и нормативных правовых актов	1 тема	4,0-10,0	$10,0 \times 10 = 100$	100
4	Подготовка к текущему контролю	1 меропр.	2,0-8,0	$10,0 \times 2 = 20$	20
5	Подготовка к экзамену	1 экзамен	9,0-36,0	$36,0 \times 1 = 36$	36
	Итого:				204

Форма контроля самостоятельной работы студентов – проверка на практическом занятии, индивидуальной консультации, экзамене.

7 ТЕКУЩИЙ КОНТРОЛЬ И ПРОМЕЖУТОЧНАЯ АТТЕСТАЦИЯ ОБУЧАЮЩИХСЯ ПО ПРОФЕССИОНАЛЬНОМУ МОДУЛЮ

Оценка результатов освоения профессионального модуля осуществляется в ходе текущего контроля и промежуточной аттестации.

Текущий контроль результатов деятельности обучающегося в процессе освоения профессионального модуля осуществляется на практических занятиях/семинарах; при выполнении самостоятельных работ; при выполнении работ на производственной практике.

Формы и методы текущего контроля: экспертное наблюдение и оценка результата деятельности обучающегося на учебных занятиях, экспертная оценка выполненных самостоятельных работ, экспертное наблюдение и оценка результата деятельности обучающегося при выполнении работ по производственной практике.

Оценочные средства:

Междисциплинарный курс «Основы управления в правоохранительных органах»: опрос, практико-ориентированное задание.

Производственная практика (по профилю специализации) 1 ч.2: наблюдение за выполнением работ на практике и контроль качества их выполнения.

Методическое обеспечение текущего контроля

Наименование оценочного средства	Характеристика оценочного средства	Методика применения оценочного средства	Наполнение оценочного средства	Критерии оценивания/критерии оценки
МДК 02.01 Основы управления в правоохранительных органах				
Опрос	Средство контроля усвоения учебного материала темы, раздела или разделов дисциплины, организованное как учебное занятие в виде устного (письменного) опроса студента или в виде собеседования преподавателя со студентами. Рекомендуется для оценки знаний обучающихся	Опрос проводится по изученным темам	КОС – вопросы для проведения опроса	Полнота ответа, логичность изложения материала, использование профессиональной лексики (всего 3 балла)/ 3 балла – оценка «отлично» 2 балла – оценка «хорошо» 1 балл – оценка «удовлетворительно» 0 баллов – оценка «неудовлетворительно».
Практико-ориентированное задание	Задание, в котором обучающемуся предлагают осмыслить реальную профессионально-ориентированную ситуацию	Предлагаются задания по изученным темам в виде практических ситуаций. Проводится по темам № 15, № 18-19.	КОС- Комплект практико-ориентированных заданий	Качество решения, полнота ответа, точность и обоснованность расчетов. За каждый показатель 1 балл/оценка «отлично», если обучающийся получил за ответы 4 балла; оценка «хорошо», если обучающийся получил за ответы 3 балла; оценка «удовлетворительно», если обучающийся получил за ответы 2 балла; оценка «неудовлетворительно», если обучающийся получил за ответы 1 балл.
Производственная практика (по профилю специальности) 1 ч.2				
Наблюдение за выполнением работ на практике и контроль качества их выполнения.	Проведение текущего контроля осуществляется руководителем практики путем проверки хода выполнения индивидуального задания студентом в установленные сроки и подтверждением выполнения части задания.			

*- комплекты оценочных средств.

Для осуществления текущего контроля знаний, умений, владений обучающихся используется комплект оценочных средств.

Промежуточная аттестация

по междисциплинарному курсу «Основы управления в правоохранительных органах» – экзамен (теоретический вопрос -2);

по производственной практике - зачёт (оценка отчёта, подготовленного в соответствии с заданием программы прохождения практики и др. документов, собеседование (защита отчета по практике)).

по итогам освоения профессионального модуля - экзамен

Методическое обеспечение промежуточной аттестации

Наименование оценочного средства	Характеристика оценочного средства	Методика применения оценочного средства	Наполнение оценочного средства в КОС	Критерии оценивания/критерии оценки
Экзамен по МДК: Основы управления в правоохранительных органах				
Теоретический вопрос	Индивидуальная деятельность обучающегося по концентрированному выражению накопленного знания, обеспечивает возможность одновременной работы всем обучающимся за фиксированное время по однотипным заданиям, что позволяет преподавателю оценить всех обучающихся. Средство проверки умений применять полученные знания для решения задач определенного типа по теме или разделу.	Количество вопросов в билете - 2	КОС- Комплект теоретических вопросов	Полнота ответа, логичность изложения материала, использование профессиональной лексики (всего 5 баллов)/ 5баллов– оценка «отлично» 4 балла– оценка «хорошо» 3 балла – оценка «удовлетворительно» 0-2 баллов – оценка «неудовлетворительно».
Производственная практика (по профилю специализации) 1 ч.1	зачет	Собеседование (защита отчета по практике, оценка отчета по практике и др. документов)		16-31 балл (50-100%) - оценка «зачтено» 0-15 баллов (0-49%) - оценка «не зачтено».

Для осуществления промежуточной аттестации обучающихся используется комплект оценочных средств по профессиональному модулю.

8 ПЕРЕЧЕНЬ ОСНОВНОЙ И ДОПОЛНИТЕЛЬНОЙ УЧЕБНОЙ ЛИТЕРАТУРЫ, НЕОБХОДИМОЙ ДЛЯ ОСВОЕНИЯ ПРОФЕССИОНАЛЬНОГО МОДУЛЯ

8.1 Основная литература

№ п/п	Наименование	Кол-во экз.
1	Бавсун И.Г. Основы управления в органах внутренних дел [Электронный ресурс]: учебное пособие/ Бавсун И.Г.— Электрон. текстовые данные.— Омск: Омская академия МВД России, 2017.— 152 с.— Режим доступа: http://www.iprbookshop.ru/72861.html .— ЭБС «IPRbooks»	Эл. ресурс

8.2 Дополнительная литература

№ п/п	Наименование	Кол-во экз.
1	Чиликина, И. А. Основы управления персоналом : курс лекций / И. А. Чиликина. — Липецк : Липецкий государственный технический университет, ЭБС АСВ, 2016. — 76 с. — ISBN 978-5-88247-817-8. — Текст : электронный // Электронно-библиотечная система IPR BOOKS : [сайт]. — URL: http://www.iprbookshop.ru/74411.html (дата обращения: 02.12.2019). — Режим доступа: для авторизир. пользователей	Эл. ресурс
2	Колосова, И. М. Уголовно-процессуальное право (уголовный процесс) : практикум / И. М. Колосова, В. В. Кучин. — Москва, Саратов : Всероссийский государственный университет юстиции (РПА Минюста России), Ай Пи Эр Медиа, 2016. — 392 с. — ISBN 978-5-00094-340-3. — Текст : электронный // Электронно-библиотечная система IPR BOOKS : [сайт]. — URL: http://www.iprbookshop.ru/72578.html (дата обращения: 02.12.2019). — Режим доступа: для авторизир. пользователей	Эл. ресурс
3	Колоколов, Н. А. Уголовно-процессуальное право. Практикум : учебное пособие для студентов вузов, обучающихся по специальности «Юриспруденция» / Н. А. Колоколов, Р. В. Ярцев, О. Ю. Андрианова ; под редакцией Н. А. Колоколова. — 2-е изд. — Москва : ЮНИТИ-ДАНА, 2017. — 663 с. — ISBN 978-5-238-02711-1. — Текст : электронный // Электронно-библиотечная система IPR BOOKS : [сайт]. — URL: http://www.iprbookshop.ru/81701.html (дата обращения: 02.12.2019). — Режим доступа: для авторизир. пользователей	Эл. ресурс

8.3 Справочно-библиографические и периодические издания

Вестник Омской юридической академии// Электронно-библиотечная система IPR BOOKS

8.4 Нормативные правовые акты

1. Конституции РФ от 30.12.2017 N 6-ФКЗ, от 30.12.2008 N 7-ФКЗ)
2. Уголовный кодекс Российской Федерации от 26 мая 2016 г. № 63-ФЗ
3. Уголовно-процессуальный кодекс Российской Федерации от 18 декабря 2015 № 174-ФЗ
4. Уголовно-исполнительный кодекс Российской Федерации от 8 января 2017 г. № 1-ФЗ
5. Кодекс Российской Федерации об административных правонарушениях от 30 декабря 2011 г. № 195-ФЗ (действующая редакция) // СЗ РФ. 2002, №1 (1 ч.). Ст. 3.6.
6. Об оружии: Федеральный закон от 13 декабря 2016 г. № 150-ФЗ // СЗ РФ. 1996. № 51. Ст. 5681.
7. Федеральный закон от 8 января 2018 г. № 3-ФЗ // СЗ РФ. 1998. № 2. Ст. 219.
8. О безопасности дорожного движения: Федеральный закон от 10 декабря 1995 г. № 196-ФЗ
9. О противодействии легализации (отмыванию) доходов, полученных преступным путем и финансированию терроризма: Федеральный закон 18 от 7 августа 2001 г. № 115-ФЗ
10. Об утверждении Перечня сведений, отнесенных к государственной тайне: Указ Президента РФ 30 ноября 1995 г. № 1203
11. О противодействии терроризму [Электронный ресурс]: федеральный закон от 06 марта 2006 г. № 35-ФЗ (с доп. и изм.). - Режим доступа: ИПС «КонсультантПлюс».

9 ПЕРЕЧЕНЬ РЕСУРСОВ ИНФОРМАЦИОННО - ТЕЛЕКОММУНИКАЦИОННОЙ СЕТИ «ИНТЕРНЕТ», НЕОБХОДИМЫХ ДЛЯ ОСВОЕНИЯ ПРОФЕССИОНАЛЬНОГО МОДУЛЯ, ПРОФЕССИОНАЛЬНЫЕ БАЗЫ ДАННЫХ

Единое окно доступа к образовательным ресурсам - Режим доступа:
<http://window.edu.ru>

Министерство труда и социальной защиты Российской Федерации:
<http://www.rosmintrud.ru>

Российский правовой портал – <http://www.rpp.ru>

Современный менеджмент - <http://1st.com.ua>.

Сайт журнала «Корпоративный менеджмент» - <http://www.cfin.ru>.

Деловая пресса - <http://www.businesspress.ru>.

E-library: электронная научная библиотека- <https://elibrary.ru>

ИПС «КонсультантПлюс»

10 МЕТОДИЧЕСКИЕ УКАЗАНИЯ ДЛЯ ОБУЧАЮЩИХСЯ ПО ОСВОЕНИЮ ПРОФЕССИОНАЛЬНОГО МОДУЛЯ

Алгоритм работы студентов для качественного освоения профессионального модуля включает в себя следующие действия:

1. Изучение рабочей программы профессионального модуля, что позволит правильно сориентироваться в системе требований, предъявляемых к студенту со стороны преподавателя.
2. Посещение и конспектирование лекций.
3. Обязательная подготовка к практическим (лабораторным), занятиям.
4. Изучение основной и дополнительной литературы, нормативных правовых актов, интернет-источников.
5. Выполнение всех видов самостоятельной работы.

11 ПЕРЕЧЕНЬ ПРОГРАММНОГО ОБЕСПЕЧЕНИЯ, ИСПОЛЬЗУЕМОГО ПРИ ОСУЩЕСТВЛЕНИИ ОБРАЗОВАТЕЛЬНОГО ПРОЦЕССА ПО ПРОФЕССИОНАЛЬНОМУ МОДУЛЮ

Программное обеспечение

1. Microsoft Windows 8 Professional
2. Microsoft Office Professional 2010
3. FineReader 12 Professional

Информационные справочные системы

ИПС «КонсультантПлюс»

Интерфакс - Центр раскрытия корпоративной информации (сервер раскрытия информации) <https://www.e-disclosure.ru/>

Базы данных

Scopus: база данных рефератов и цитирования
<https://www.scopus.com/customer/profile/display.uri>

E-library: электронная научная библиотека: <https://elibrary.ru>

12 ОПИСАНИЕ МАТЕРИАЛЬНО-ТЕХНИЧЕСКОЙ БАЗЫ, НЕОБХОДИМОЙ ДЛЯ ОСУЩЕСТВЛЕНИЯ ОБРАЗОВАТЕЛЬНОГО ПРОЦЕССА ПО ПРОФЕССИОНАЛЬНОМУ МОДУЛЮ

Реализация профессионального модуля осуществляется с использованием материально-технической базы, обеспечивающей проведение всех видов учебных занятий, предусмотренных программой, соответствующей действующим санитарным и противопожарным правилам и нормам:

- учебные аудитории для проведения лекций;
- учебные аудитории для проведения практических занятий;
- учебные аудитории для групповых и индивидуальных консультаций;
- учебные аудитории для текущего контроля и промежуточной аттестации;
- аудитории для самостоятельной работы.

ЛИСТ ИЗМЕНЕНИЙ РАБОЧЕЙ ПРОГРАММЫ ДИСЦИПЛИНЫ

1. Раздел 8 после таблицы дополнить следующими абзацами:

При реализации дисциплины используется балльно-рейтинговая система оценки учебной деятельности в соответствии с Положением о балльно-рейтинговой системе оценки учебной деятельности (учебном рейтинге) обучающихся в ФГБОУ ВО «Уральский государственный горный университет» (СМК ОД.Пл.04-06.222-2021).

Распределение баллов в рамках текущего рейтинга и рейтинга промежуточной аттестации по учебной дисциплине представлены в комплекте оценочных средств по дисциплине.

Полученные значения учебного рейтинга обучающихся в баллах переводятся в оценки, выставляемые по следующей шкале:

Количество баллов	Отметка за экзамен/ зачёт с оценкой	Отметка о зачёте
80-100	Отлично	Зачтено
65-79	Хорошо	
50-64	Удовлетворительно	
0-49	Неудовлетворительно	Не зачтено

2. Рабочая программа актуализирована в части разделов:

– Перечень основной и дополнительной учебной литературы, необходимой для освоения дисциплины;

– Перечень ресурсов информационно-телекоммуникационной сети «Интернет», необходимых для освоения дисциплины;

– Перечень информационных технологий, используемых при осуществлении образовательного процесса по дисциплине (модулю), включая перечень программного обеспечения и информационных справочных систем.

Одобрено на заседании кафедры Антикризисного управления и оценочной деятельности. Протокол № 7 от «18» марта 2021 г.

Заведующий кафедрой

подпись

Мальцев Н.В.
И.О. Фамилия

КОМПЛЕКТ ОЦЕНОЧНЫХ СРЕДСТВ

Текущий контроль

Вопросы для опроса:

1. Сформулируйте определение «система управления».
2. Перечислите свойства системы управления органа внутренних дел.
3. К какому виду социальной системы относится Министерство внутренних дел России?
4. Сформулируйте определение управления в органах внутренних дел.
5. Изложите сущность управления в органах внутренних дел.
6. В чем заключается назначение управления в правоохранительных органах?
7. Охарактеризуйте состояние исполнителей в правоохранительных органах.
8. Оцените значение права в управлении правоохранительными органами.
9. Изложите сущность механизма ведомственного правового регулирования.
10. Сформулируйте определение «Цель управления в правоохранительных органах».
11. Перечислите качественные требования, предъявляемые к целям управления.
12. Определите понятие «Методы управления в правоохранительных органах».
13. В каких формах используются методы управления в правоохранительных органах (ОВД)?
14. Перечислите основные средства управления в правоохранительных органах (ОВД).
15. Сформулируйте определение «Процесс управления в правоохранительных органах».
16. Определите понятие «Результаты управления в правоохранительных органах».
17. Сформулируйте определение «Цель управления в правоохранительных органах».
18. Перечислите качественные требования, предъявляемые к целям управления.
19. Определите понятие «Методы управления в правоохранительных органах».
20. В каких формах используются методы управления в правоохранительных органах (ОВД)?
21. Перечислите основные средства управления в правоохранительных органах (ОВД).
22. Сформулируйте определение «Процесс управления в правоохранительных органах».
23. Определите понятие «Результаты управления в правоохранительных органах».
24. Сформулируйте понятие «Функция управления», раскройте его содержание.
25. Перечислите виды управленческих функций.
26. Назовите функции управления в правоохранительных органах, раскройте их содержание.
27. Определите понятие «Управленческое решение».
28. Перечислите основания для принятия управленческих решений.
29. Назовите общие требования, применяемые к управленческим решениям.
30. Определите понятие «Управленческое решение в правоохранительных органах».
31. Перечислите методы организации исполнения управленческих решений.
32. Сформулируйте понятие «Функция управления», раскройте его содержание.
33. Перечислите виды управленческих функций.
34. Назовите функции управления в правоохранительных органах, раскройте их содержание.
35. Сформулируйте понятие административно-правовой культуры управления в правоохранительных органах.

36. Перечислите виды правового регулирования с точки зрения теории управления.
37. В чем заключается особенность регламентации управления в правоохранительных органах?
38. Назовите виды инструкций, используемых в сфере кадрово-ресурсного управления.
39. Перечислите виды инструкций, используемых в сфере процессно-организационного управления.
40. Сформулируйте определение управленческого общения.
41. В чем заключается специфика управленческого общения в правоохранительных органах?
42. Сформулируйте понятие социально-психологической культуры управления в правоохранительных органах.
43. Перечислите основные приемы техники управленческого общения.
44. Сформулируйте определение управленческого диалога в правоохранительных органах.
45. Перечислите виды управленческих диалогов.
46. Сформулируйте определение конфликта, назовите его структуру.
47. Перечислите основные причины конфликтов в деятельности правоохранительных органов.
48. Сформулируйте определение этико-эстетической культуры управления в правоохранительных органах.
49. Перечислите условия, влияющие на нравственный выбор человека.
50. Сформулируйте определения морали, этики, корпоративной (коллективной) этики.
51. Изложите основные положения Типового кодекса этики служебного поведения государственных (муниципальных) служащих Российской Федерации.
52. Какова роль руководителя правоохранительного органа в соблюдении этических норм поведения подчиненными?
53. Сформулируйте определение управленческого этикета в правоохранительных органах.
54. Какова роль руководителя правоохранительного органа при соблюдении этикета, традиций, ритуалов в управленческом общении?
55. В чем заключается профессиональная нравственная деформация сотрудника правоохранительных органов?
56. Сформулируйте определение аналитической культуры управления в правоохранительных органах.
57. Определите понятие «аналитическая работа в органах внутренних дел».
58. В чем заключается сущность комплексного анализа оперативной обстановки?
59. Раскройте содержание информационно-аналитической деятельности органов внутренних дел.
60. Перечислите основные направления информационно-аналитической работы органов внутренних дел.
61. Назовите факторы и условия, составляющие оперативную обстановку.
62. В чем заключается сущность методики комплексного анализа оперативной обстановки?
63. Определите понятие «Документационная культура управления в правоохранительных органах».
64. Сформулируйте определение делопроизводства, определите элементы его структуры.
65. Назовите субъекты делопроизводства в органах внутренних дел.

- 66 Определите роль руководителя правоохранительного органа (ОВД) при работе с документами.
- 67 Назовите системы делопроизводства, действующие в управлении правоохранительными органами в России.
- 68 Определите понятие «Документ», раскройте его назначение в управленческой деятельности.
- 69 Перечислите виды документов, используемых в управленческой деятельности органов внутренних дел.
- 70 Назовите виды документов, относящихся к управленческой группе.
- 71 Перечислите стадии организации работы с документами в органах внутренних дел.
- 72 Определите понятие «Документооборот».
- 73 Определите понятие «Культура руководителя правоохранительного органа».
- 74 Сформулируйте определение руководства в органах внутренних дел.
- 75 Перечислите признаки руководства в системе управления правоохранительными органами.
- 76 Назовите основные качества (умения) руководителя правоохранительного органа (ОВД).
- 77 Перечислите требования, предъявляемые к руководителю органа внутренних дел.
- 78 Определите понятие «Стиль руководства».
- 79 Раскройте сущность и содержание авторитета руководителя правоохранительного органа (ОВД).
- 80 Назовите общие законы функционирования социальных систем.
- 81 Определите понятие «Закономерности управления в правоохранительных органах».
- 82 Сформулируйте понятие принципов управления в правоохранительных органах.
- 83 Перечислите принципы управления в правоохранительных органах.
- 84 Назовите основные проблемы управления в правоохранительных органах в современных условиях развития правоохранительной системы.
- 85 Система управления – это... Продолжите определение.
86. Субъекты управления - это....Продолжите определение.
87. Объекты управления – это.....Продолжите определение.
88. Структура формального организационного звена включает следующие элементы...Перечислите.

Практико-ориентированные задания:

1. Работа с текстом Федерального закона «О полиции». Задание: выписать конкретные статьи закона, в которых отражены функции организационных звеньев в полиции России.
2. Составить схему: «Подразделения полиции» (в схеме отразить типы и виды управления в полиции).
3. Систематизируйте теоретический материал в сравнительно-аналитическую таблицу: «Классификация служебной информации по содержанию»:
4. Работа с текстом Федерального закона «О полиции». Задание: выписать конкретные статьи закона, в которых отражены функции управления полицией России.
5. Систематизируйте теоретический материал в сравнительно-аналитическую таблицу: «Классификация управленческих решений в правоохранительных органах»:
 - 2) По сроку действия:
 - 3) По содержанию:
 - 4) По функциям управления:
 - 5) По назначению актов управления:

6) По уровню управления:

7) По форме выражения:

6. Составить приказы о: приеме на службу; об увольнении со службы в связи с выслугой лет.

7. Разработать должностной регламент по должности:

- старшего наряда патрульно-постовой службы.

- помощника командира подразделения ППС по работе с личным составом.

- помощника командира подразделения ППС по материально-техническому обеспечению.

- следователя МВД.

- дознавателя МВД.

- оперуполномоченного уголовного розыска.

- участковый уполномоченный полиции.

- судебный пристав по обеспечению установленного порядка деятельности судов».

- судебный пристав-исполнитель.

- секретарь руководителя.

-старший инспектор-кинолог.

8. Беседуя с претендентом на вакантную должность, начальник отдела дает обещание в дальнейшем повысить его в должности. Вновь принятый сотрудник с воодушевлением приступает к работе, проявляя высокую работоспособность и добросовестность. Руководство постоянно увеличивает нагрузку, не прибавляя зарплату и не повышая в должности. Спустя некоторое время работник начинает проявлять признаки недовольства. Назревает конфликт. *Вопрос:* В чем причина конфликта? Определите конфликтную ситуацию.

9. Воробьева Н.К., инспектор по делам несовершеннолетних, обратилась 1 февраля 2016 года с рапортом к руководителю УМВД РФ по г. Тула с просьбой уволить ее со службы по собственному желанию 3 февраля 2016 г., так как она нашла более высокооплачиваемую работу. Руководитель согласился расторгнуть служебный контракт только через месяц. 27 февраля 2016 г. Воробьева Н.К. отозвала рапорт об увольнении, но все равно была уволена по истечении месячного срока, так как на ее место была приглашена Софонова С.Ю. в порядке перевода. *Составьте рапорт об увольнении.*

10. Николаева Н.К., инспектор по делам несовершеннолетних, обратилась 1 февраля 2016 года с рапортом к руководителю УМВД РФ по г.Тула с просьбой уволить ее со службы по собственному желанию 3 февраля 2016 г., так как она нашла более высокооплачиваемую работу. Руководитель согласился расторгнуть служебный контракт только через месяц. 27 февраля 2016 г. Николаева Н.К. отозвала рапорт об увольнении, но все равно была уволена по истечении месячного срока, так как на ее место была приглашена Серебрякова С.Ю. в порядке перевода. *Составьте приказ об увольнении Николаевой Н.К.*

11. Водитель отдела полиции Советского района г. Тулы Дьяков Н.П. во время обеденного перерыва, будучи в нетрезвом состоянии, учинил в бухгалтерии скандал, выражался нецензурными словами. Выйдя из помещения, разбил палкой стекла машины начальника отдела полиции. На предложение сотрудника кадров написать объяснительную записку по факту нахождения на службе в нетрезвом состоянии Дьяков Н.П. отказался. *Составьте приказ о применении дисциплинарного взыскания.*

12. Составить проекты докладной записки, инструкции, плана, акта, распоряжения.

Промежуточная аттестация

Перечень вопросов к экзамену:

1. Понятие управления как вид государственной деятельности. Виды управления.

2. Общая характеристика систем управления

3. Общая характеристика управления в правоохранительных органах
4. Сущность и классификация методов управления, реализуемых в правоохранительных органах.
5. Функции управления: понятие, сущность, классификация.
6. Информация и ее роль в управлении.
7. Информационные системы в правоохранительных органах. Их виды и назначение.
8. Виды источников информации используемых в организационном управлении.
9. Аналитическая работа в правоохранительных органах: понятие, содержание, цели, основные направления.
10. Классификация управленческих решений в деятельности в правоохранительных органов.
11. Классификация управленческой информации.
12. Методы сбора и обработки информации в деятельности правоохранительных органов.
13. Организационное обеспечение аналитической работы в правоохранительных органах.
14. Организационно-административные средства защиты информации.
15. Организация исполнения управленческих решений как основная рабочая стадия управленческого цикла.
16. Планирование работы в деятельности правоохранительных органов. Его особенности и виды.
17. Подготовка и оформление информационно-аналитических материалов правоохранительных органов
18. Понятие и виды управленческих решений, принимаемых в правоохранительных органах.
19. признаки управленческих решений.
20. Юридическое оформление управленческих решений.
21. Признаки управленческих решений.
22. Понятие и характерные черты методов социального управления.
23. Понятие, система и признаки социального управления.
24. Правовые формы выражения методов управления.
25. Понятие и содержание процесса управления в правоохранительных органах.
26. Системы управления: понятие и характеристика.
27. Субъекты и формы контроля в деятельности правоохранительных органов.
28. Субъекты управления, их компетенция.
29. Типология методов и стилей руководства.
30. Требования, предъявляемые к планам в правоохранительных органах.
31. Требования, предъявляемые к управленческим решениям.
32. Управление в правоохранительных органах: понятие, содержание.
33. Управление силами и средствами правоохранительных органов в особых условиях.
34. Основные стадии процесса подготовки управленческих решений и их характеристика.
35. Контроль за исполнением решений.
36. Кадровый мониторинг
37. Организационная культура: содержание, понятие, модель.
38. Теории мотивации и их значение в управлении персоналом.
39. Организация и методика планирования деятельности в правоохранительных органах.
40. Основные этапы стадии разработки управленческих решений в деятельности в правоохранительных органов.
41. Оценка деятельности как функция управления в правоохранительных органах.
42. Обязанности сотрудников правоохранительных органов по организации и осуществлению делопроизводства.
43. Культура и этика управления.
44. Управленческое общение.
45. Психологические особенности личности руководителя.

МИНОБРНАУКИ РОССИИ

**ФГБОУ ВО «УРАЛЬСКИЙ ГОСУДАРСТВЕННЫЙ ГОРНЫЙ
УНИВЕРСИТЕТ»**

УТВЕРЖДАЮ
Заведующий кафедрой «Антикризисного
управления и оценочной деятельности»

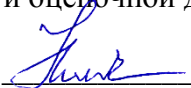
 Н.В. Мальцев

**Дисциплина «ОСНОВЫ УПРАВЛЕНИЯ В ПРАВООХРАНИТЕЛЬНЫХ
ОРГАНАХ»**

Специальность

40.02.02 Правоохранительная деятельность

БИЛЕТЫ

форма обучения: очная, заочная

промежуточная аттестация: экзамен

МИНОБРНАУКИ РОССИИ

**ФГБОУ ВО «УРАЛЬСКИЙ ГОСУДАРСТВЕННЫЙ ГОРНЫЙ
УНИВЕРСИТЕТ»**

УТВЕРЖДАЮ
Заведующий кафедрой «Антикризисного
управления и оценочной деятельности»

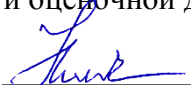
 Н.В. Мальцев

**ДИСЦИПЛИНА «ОСНОВЫ УПРАВЛЕНИЯ В ПРАВООХРАНИТЕЛЬ-
НЫХ ОРГАНАХ»**

БИЛЕТ № 1

Ответьте на вопросы

1. Понятие и содержание процесса управления в правоохранительных органах.
2. Системы управления: понятие и характеристика.

МИНОБРНАУКИ РОССИИ

**ФГБОУ ВО «УРАЛЬСКИЙ ГОСУДАРСТВЕННЫЙ ГОРНЫЙ
УНИВЕРСИТЕТ»**

УТВЕРЖДАЮ
Заведующий кафедрой «Антикризисного
управления и оценочной деятельности»

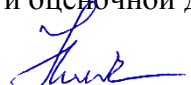
 Н.В. Мальцев

**ДИСЦИПЛИНА «ОСНОВЫ УПРАВЛЕНИЯ В ПРАВООХРАНИТЕЛЬ-
НЫХ ОРГАНАХ»**

БИЛЕТ № 2

Ответьте на вопросы

1. Правовые формы выражения методов управления.
2. Субъекты и формы контроля в деятельности правоохранительных органов.

МИНОБРНАУКИ РОССИИ

**ФГБОУ ВО «УРАЛЬСКИЙ ГОСУДАРСТВЕННЫЙ ГОРНЫЙ
УНИВЕРСИТЕТ»**

УТВЕРЖДАЮ
Заведующий кафедрой «Антикризисного
управления и оценочной деятельности»

 Н.В. Мальцев

**ДИСЦИПЛИНА «ОСНОВЫ УПРАВЛЕНИЯ В ПРАВООХРАНИТЕЛЬ-
НЫХ ОРГАНАХ»**

БИЛЕТ № 3

Ответьте на вопросы

1. Понятие, система и признаки социального управления.
2. Субъекты управления, их компетенция.

МИНОБРНАУКИ РОССИИ

**ФГБОУ ВО «УРАЛЬСКИЙ ГОСУДАРСТВЕННЫЙ ГОРНЫЙ
УНИВЕРСИТЕТ»**

УТВЕРЖДАЮ
Заведующий кафедрой «Антикризисного
управления и оценочной деятельности»

 Н.В. Мальцев

**ДИСЦИПЛИНА «ОСНОВЫ УПРАВЛЕНИЯ В ПРАВООХРАНИТЕЛЬ-
НЫХ ОРГАНАХ»**

БИЛЕТ № 4

Ответьте на вопросы

1. Понятие и характерные черты методов социального управления.
2. Типология методов и стилей руководства.

МИНОБРНАУКИ РОССИИ

**ФГБОУ ВО «УРАЛЬСКИЙ ГОСУДАРСТВЕННЫЙ ГОРНЫЙ
УНИВЕРСИТЕТ»**

УТВЕРЖДАЮ
Заведующий кафедрой «Антикризисного
управления и оценочной деятельности»

 Н.В. Мальцев

**ДИСЦИПЛИНА «ОСНОВЫ УПРАВЛЕНИЯ В ПРАВООХРАНИТЕЛЬ-
НЫХ ОРГАНАХ»**

БИЛЕТ № 5

Ответьте на вопросы

1. Признаки управленческих решений.
2. Требования, предъявляемые к планам в правоохранительных органах.

МИНОБРНАУКИ РОССИИ

**ФГБОУ ВО «УРАЛЬСКИЙ ГОСУДАРСТВЕННЫЙ ГОРНЫЙ
УНИВЕРСИТЕТ»**

УТВЕРЖДАЮ
Заведующий кафедрой «Антикризисного
управления и оценочной деятельности»

 Н.В. Мальцев

**ДИСЦИПЛИНА «ОСНОВЫ УПРАВЛЕНИЯ В ПРАВООХРАНИТЕЛЬ-
НЫХ ОРГАНАХ»**

БИЛЕТ № 6

Ответьте на вопросы

1. Юридическое оформление управленческих решений.
2. Требования, предъявляемые к управленческим решениям.

МИНОБРНАУКИ РОССИИ

**ФГБОУ ВО «УРАЛЬСКИЙ ГОСУДАРСТВЕННЫЙ ГОРНЫЙ
УНИВЕРСИТЕТ»**

УТВЕРЖДАЮ
Заведующий кафедрой «Антикризисного
управления и оценочной деятельности»

 Н.В. Мальцев

**ДИСЦИПЛИНА «ОСНОВЫ УПРАВЛЕНИЯ В ПРАВООХРАНИТЕЛЬ-
НЫХ ОРГАНАХ»**

БИЛЕТ № 7

Ответьте на вопросы

1. признаки управленческих решений.
2. Управление в правоохранительных органах: понятие, содержание.

МИНОБРНАУКИ РОССИИ

**ФГБОУ ВО «УРАЛЬСКИЙ ГОСУДАРСТВЕННЫЙ ГОРНЫЙ
УНИВЕРСИТЕТ»**

УТВЕРЖДАЮ
Заведующий кафедрой «Антикризисного
управления и оценочной деятельности»

 Н.В. Мальцев

**ДИСЦИПЛИНА «ОСНОВЫ УПРАВЛЕНИЯ В ПРАВООХРАНИТЕЛЬ-
НЫХ ОРГАНАХ»**

БИЛЕТ № 8

Ответьте на вопросы

1. Понятие и виды управленческих решений, принимаемых в правоохранительных органах.
2. Управление силами и средствами правоохранительных органов в особых условиях.

МИНОБРНАУКИ РОССИИ

**ФГБОУ ВО «УРАЛЬСКИЙ ГОСУДАРСТВЕННЫЙ ГОРНЫЙ
УНИВЕРСИТЕТ»**

УТВЕРЖДАЮ
Заведующий кафедрой «Антикризисного
управления и оценочной деятельности»

 Н.В. Мальцев

**ДИСЦИПЛИНА «ОСНОВЫ УПРАВЛЕНИЯ В ПРАВООХРАНИТЕЛЬ-
НЫХ ОРГАНАХ»**

БИЛЕТ № 9

Ответьте на вопросы

1. Подготовка и оформление информационно- аналитических материалов правоохранитель-ных органов
2. Основные стадии процесса подготовки управленческих решений и их характеристика.

МИНОБРНАУКИ РОССИИ

**ФГБОУ ВО «УРАЛЬСКИЙ ГОСУДАРСТВЕННЫЙ ГОРНЫЙ
УНИВЕРСИТЕТ»**

УТВЕРЖДАЮ
Заведующий кафедрой «Антикризисного
управления и оценочной деятельности»

 Н.В. Мальцев

**ДИСЦИПЛИНА «ОСНОВЫ УПРАВЛЕНИЯ В ПРАВООХРАНИТЕЛЬ-
НЫХ ОРГАНАХ»**

БИЛЕТ № 10

Ответьте на вопросы

1. Планирование работы в деятельности правоохранительных органов. Его особенности и виды.
2. Контроль за исполнением решений.

МИНОБРНАУКИ РОССИИ

**ФГБОУ ВО «УРАЛЬСКИЙ ГОСУДАРСТВЕННЫЙ ГОРНЫЙ
УНИВЕРСИТЕТ»**

УТВЕРЖДАЮ
Заведующий кафедрой «Антикризисного
управления и оценочной деятельности»

 Н.В. Мальцев

**ДИСЦИПЛИНА «ОСНОВЫ УПРАВЛЕНИЯ В ПРАВООХРАНИТЕЛЬ-
НЫХ ОРГАНАХ»**

БИЛЕТ № 11

Ответьте на вопросы

1. Организация исполнения управленческих решений как основная рабочая стадия управленческого цикла.
2. Кадровый мониторинг

МИНОБРНАУКИ РОССИИ

**ФГБОУ ВО «УРАЛЬСКИЙ ГОСУДАРСТВЕННЫЙ ГОРНЫЙ
УНИВЕРСИТЕТ»**

УТВЕРЖДАЮ
Заведующий кафедрой «Антикризисного
управления и оценочной деятельности»

 Н.В. Мальцев

**ДИСЦИПЛИНА «ОСНОВЫ УПРАВЛЕНИЯ В ПРАВООХРАНИТЕЛЬ-
НЫХ ОРГАНАХ»**

БИЛЕТ № 12

Ответьте на вопросы

1. Организационно-административные средства защиты информации.
2. Организационная культура: содержание, понятие, модель.

МИНОБРНАУКИ РОССИИ

**ФГБОУ ВО «УРАЛЬСКИЙ ГОСУДАРСТВЕННЫЙ ГОРНЫЙ
УНИВЕРСИТЕТ»**

УТВЕРЖДАЮ
Заведующий кафедрой «Антикризисного
управления и оценочной деятельности»

 Н.В. Мальцев

**ДИСЦИПЛИНА «ОСНОВЫ УПРАВЛЕНИЯ В ПРАВООХРАНИТЕЛЬ-
НЫХ ОРГАНАХ»**

БИЛЕТ № 13

Ответьте на вопросы

1. Организационное обеспечение аналитической работы в правоохранительных органах.
2. Теории мотивации и их значение в управлении персоналом.

МИНОБРНАУКИ РОССИИ

**ФГБОУ ВО «УРАЛЬСКИЙ ГОСУДАРСТВЕННЫЙ ГОРНЫЙ
УНИВЕРСИТЕТ»**

УТВЕРЖДАЮ
Заведующий кафедрой «Антикризисного
управления и оценочной деятельности»

 Н.В. Мальцев

**ДИСЦИПЛИНА «ОСНОВЫ УПРАВЛЕНИЯ В ПРАВООХРАНИТЕЛЬ-
НЫХ ОРГАНАХ»**

БИЛЕТ № 14

Ответьте на вопросы

1. Методы сбора и обработки информации в деятельности правоохранительных органов.
2. Организация и методика планирования деятельности в правоохранительных органах.

МИНОБРНАУКИ РОССИИ

**ФГБОУ ВО «УРАЛЬСКИЙ ГОСУДАРСТВЕННЫЙ ГОРНЫЙ
УНИВЕРСИТЕТ»**

УТВЕРЖДАЮ
Заведующий кафедрой «Антикризисного
управления и оценочной деятельности»

 Н.В. Мальцев

**ДИСЦИПЛИНА «ОСНОВЫ УПРАВЛЕНИЯ В ПРАВООХРАНИТЕЛЬ-
НЫХ ОРГАНАХ»**

БИЛЕТ № 15

Ответьте на вопросы

1. Классификация управленческой информации.
2. Основные этапы стадии разработки управленческих решений в деятельности в правоохранительных органах.

МИНОБРНАУКИ РОССИИ

**ФГБОУ ВО «УРАЛЬСКИЙ ГОСУДАРСТВЕННЫЙ ГОРНЫЙ
УНИВЕРСИТЕТ»**

УТВЕРЖДАЮ
Заведующий кафедрой «Антикризисного
управления и оценочной деятельности»

 Н.В. Мальцев

**ДИСЦИПЛИНА «ОСНОВЫ УПРАВЛЕНИЯ В ПРАВООХРАНИТЕЛЬ-
НЫХ ОРГАНАХ»**

БИЛЕТ № 16

Ответьте на вопросы

1. Классификация управленческой информации.
2. Основные этапы стадии разработки управленческих решений в деятельности в правоохранительных органах.

МИНОБРНАУКИ РОССИИ

**ФГБОУ ВО «УРАЛЬСКИЙ ГОСУДАРСТВЕННЫЙ ГОРНЫЙ
УНИВЕРСИТЕТ»**

УТВЕРЖДАЮ
Заведующий кафедрой «Антикризисного
управления и оценочной деятельности»

 Н.В. Мальцев

**ДИСЦИПЛИНА «ОСНОВЫ УПРАВЛЕНИЯ В ПРАВООХРАНИТЕЛЬ-
НЫХ ОРГАНАХ»**

БИЛЕТ № 17

Ответьте на вопросы

1. Классификация управленческих решений в деятельности в правоохранительных органов.
2. Оценка деятельности как функция управления в правоохранительных органах.

МИНОБРНАУКИ РОССИИ

**ФГБОУ ВО «УРАЛЬСКИЙ ГОСУДАРСТВЕННЫЙ ГОРНЫЙ
УНИВЕРСИТЕТ»**

УТВЕРЖДАЮ
Заведующий кафедрой «Антикризисного
управления и оценочной деятельности»

 Н.В. Мальцев

**ДИСЦИПЛИНА «ОСНОВЫ УПРАВЛЕНИЯ В ПРАВООХРАНИТЕЛЬ-
НЫХ ОРГАНАХ»**

БИЛЕТ № 18

Ответьте на вопросы

1. Аналитическая работа в правоохранительных органах: понятие, содержание, цели, основные направления.
2. Обязанности сотрудников правоохранительных органов по организации и осуществлению делопроизводства.

МИНОБРНАУКИ РОССИИ

**ФГБОУ ВО «УРАЛЬСКИЙ ГОСУДАРСТВЕННЫЙ ГОРНЫЙ
УНИВЕРСИТЕТ»**

УТВЕРЖДАЮ
Заведующий кафедрой «Антикризисного
управления и оценочной деятельности»

 Н.В. Мальцев

**ДИСЦИПЛИНА «ОСНОВЫ УПРАВЛЕНИЯ В ПРАВООХРАНИТЕЛЬ-
НЫХ ОРГАНАХ»**

БИЛЕТ № 19

Ответьте на вопросы

1. Виды источников информации используемых в организационном управлении.
2. Культура и этика управления.

МИНОБРНАУКИ РОССИИ

**ФГБОУ ВО «УРАЛЬСКИЙ ГОСУДАРСТВЕННЫЙ ГОРНЫЙ
УНИВЕРСИТЕТ»**

УТВЕРЖДАЮ
Заведующий кафедрой «Антикризисного
управления и оценочной деятельности»

 Н.В. Мальцев

**ДИСЦИПЛИНА «ОСНОВЫ УПРАВЛЕНИЯ В ПРАВООХРАНИТЕЛЬ-
НЫХ ОРГАНАХ»**

БИЛЕТ № 20

Ответьте на вопросы

1. Информационные системы в правоохранительных органах. Их виды и назначение.
2. Управленческое общение.

МИНОБРНАУКИ РОССИИ

**ФГБОУ ВО «УРАЛЬСКИЙ ГОСУДАРСТВЕННЫЙ ГОРНЫЙ
УНИВЕРСИТЕТ»**

УТВЕРЖДАЮ
Заведующий кафедрой «Антикризисного
управления и оценочной деятельности»

 Н.В. Мальцев

**ДИСЦИПЛИНА «ОСНОВЫ УПРАВЛЕНИЯ В ПРАВООХРАНИТЕЛЬ-
НЫХ ОРГАНАХ»**

БИЛЕТ № 21

Ответьте на вопросы

1. Информация и ее роль в управлении.
2. Психологические особенности личности руководителя.

МИНОБРНАУКИ РОССИИ

**ФГБОУ ВО «УРАЛЬСКИЙ ГОСУДАРСТВЕННЫЙ ГОРНЫЙ
УНИВЕРСИТЕТ»**

УТВЕРЖДАЮ
Заведующий кафедрой «Антикризисного
управления и оценочной деятельности»

 Н.В. Мальцев

**ДИСЦИПЛИНА «ОСНОВЫ УПРАВЛЕНИЯ В ПРАВООХРАНИТЕЛЬ-
НЫХ ОРГАНАХ»**

БИЛЕТ № 22

Ответьте на вопросы

1. Функции управления: понятие, сущность, классификация.
2. Планирование работы в деятельности правоохранительных органов. Его особенности и виды.

МИНОБРНАУКИ РОССИИ

**ФГБОУ ВО «УРАЛЬСКИЙ ГОСУДАРСТВЕННЫЙ ГОРНЫЙ
УНИВЕРСИТЕТ»**

УТВЕРЖДАЮ
Заведующий кафедрой «Антикризисного
управления и оценочной деятельности»

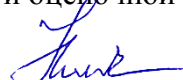
 Н.В. Мальцев

**ДИСЦИПЛИНА «ОСНОВЫ УПРАВЛЕНИЯ В ПРАВООХРАНИТЕЛЬ-
НЫХ ОРГАНАХ»**

БИЛЕТ № 23

Ответьте на вопросы

1. Сущность и классификация методов управления, реализуемых в правоохранительных органах.
2. Подготовка и оформление информационно-аналитических материалов правоохранительных органов

МИНОБРНАУКИ РОССИИ

**ФГБОУ ВО «УРАЛЬСКИЙ ГОСУДАРСТВЕННЫЙ ГОРНЫЙ
УНИВЕРСИТЕТ»**

УТВЕРЖДАЮ
Заведующий кафедрой «Антикризисного
управления и оценочной деятельности»

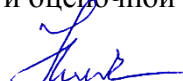
 Н.В. Мальцев

**ДИСЦИПЛИНА «ОСНОВЫ УПРАВЛЕНИЯ В ПРАВООХРАНИТЕЛЬ-
НЫХ ОРГАНАХ»**

БИЛЕТ № 24

Ответьте на вопросы

1. Общая характеристика управления в правоохранительных органах
2. Понятие и виды управленческих решений, принимаемых в правоохранительных органах.

МИНОБРНАУКИ РОССИИ

**ФГБОУ ВО «УРАЛЬСКИЙ ГОСУДАРСТВЕННЫЙ ГОРНЫЙ
УНИВЕРСИТЕТ»**

УТВЕРЖДАЮ
Заведующий кафедрой «Антикризисного
управления и оценочной деятельности»

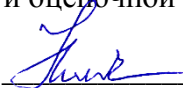
 Н.В. Мальцев

**ДИСЦИПЛИНА «ОСНОВЫ УПРАВЛЕНИЯ В ПРАВООХРАНИТЕЛЬ-
НЫХ ОРГАНАХ»**

БИЛЕТ № 25

Ответьте на вопросы

1. Общая характеристика систем управления
2. признаки управленческих решений.

МИНОБРНАУКИ РОССИИ

**ФГБОУ ВО «УРАЛЬСКИЙ ГОСУДАРСТВЕННЫЙ ГОРНЫЙ
УНИВЕРСИТЕТ»**

УТВЕРЖДАЮ
Заведующий кафедрой «Антикризисного
управления и оценочной деятельности»

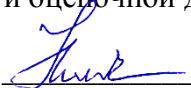
 Н.В. Мальцев

**ПРОФЕССИОНАЛЬНЫЙ МОДУЛЬ «ОРГАНИЗАЦИОННО-
УПРАВЛЕНЧЕСКАЯ ДЕЯТЕЛЬНОСТЬ»**

Специальность

40.02.02 Правоохранительная деятельность

БИЛЕТЫ

форма обучения: очная, заочная

промежуточная аттестация: экзамен

МИНОБРНАУКИ РОССИИ

**ФГБОУ ВО «УРАЛЬСКИЙ ГОСУДАРСТВЕННЫЙ ГОРНЫЙ
УНИВЕРСИТЕТ»**

УТВЕРЖДАЮ
Заведующий кафедрой «Антикризисного
управления и оценочной деятельности»

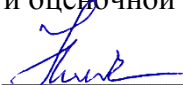
 Н.В. Мальцев

**ПРОФЕССИОНАЛЬНЫЙ МОДУЛЬ «ОРГАНИЗАЦИОННО-
УПРАВЛЕНЧЕСКАЯ ДЕЯТЕЛЬНОСТЬ»**

БИЛЕТ № 1

Ответьте на вопросы

1. Виды источников информации используемых в организационном управлении.
2. Культура и этика управления.

МИНОБРНАУКИ РОССИИ

**ФГБОУ ВО «УРАЛЬСКИЙ ГОСУДАРСТВЕННЫЙ ГОРНЫЙ
УНИВЕРСИТЕТ»**

УТВЕРЖДАЮ
Заведующий кафедрой «Антикризисного
управления и оценочной деятельности»

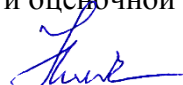
 Н.В. Мальцев

**ПРОФЕССИОНАЛЬНЫЙ МОДУЛЬ «ОРГАНИЗАЦИОННО-
УПРАВЛЕНЧЕСКАЯ ДЕЯТЕЛЬНОСТЬ»**

БИЛЕТ № 2

Ответьте на вопросы

1. Понятие и характерные черты методов социального управления.
2. Типология методов и стилей руководства.

МИНОБРНАУКИ РОССИИ

**ФГБОУ ВО «УРАЛЬСКИЙ ГОСУДАРСТВЕННЫЙ ГОРНЫЙ
УНИВЕРСИТЕТ»**

УТВЕРЖДАЮ
Заведующий кафедрой «Антикризисного
управления и оценочной деятельности»

 Н.В. Мальцев

**ПРОФЕССИОНАЛЬНЫЙ МОДУЛЬ «ОРГАНИЗАЦИОННО-
УПРАВЛЕНЧЕСКАЯ ДЕЯТЕЛЬНОСТЬ»**

БИЛЕТ № 3

Ответьте на вопросы

1. Понятие, система и признаки социального управления.
2. Субъекты управления, их компетенция.

МИНОБРНАУКИ РОССИИ

**ФГБОУ ВО «УРАЛЬСКИЙ ГОСУДАРСТВЕННЫЙ ГОРНЫЙ
УНИВЕРСИТЕТ»**

УТВЕРЖДАЮ
Заведующий кафедрой «Антикризисного
управления и оценочной деятельности»

 Н.В. Мальцев

**ПРОФЕССИОНАЛЬНЫЙ МОДУЛЬ «ОРГАНИЗАЦИОННО-
УПРАВЛЕНЧЕСКАЯ ДЕЯТЕЛЬНОСТЬ»**

БИЛЕТ № 4

Ответьте на вопросы

1. Понятие и характерные черты методов социального управления.
2. Типология методов и стилей руководства.

МИНОБРНАУКИ РОССИИ

**ФГБОУ ВО «УРАЛЬСКИЙ ГОСУДАРСТВЕННЫЙ ГОРНЫЙ
УНИВЕРСИТЕТ»**

УТВЕРЖДАЮ
Заведующий кафедрой «Антикризисного
управления и оценочной деятельности»

 Н.В. Мальцев

**ПРОФЕССИОНАЛЬНЫЙ МОДУЛЬ «ОРГАНИЗАЦИОННО-
УПРАВЛЕНЧЕСКАЯ ДЕЯТЕЛЬНОСТЬ»**

БИЛЕТ № 5

Ответьте на вопросы

1. Признаки управленческих решений.
2. Требования, предъявляемые к планам в правоохранительных органах.

МИНОБРНАУКИ РОССИИ

**ФГБОУ ВО «УРАЛЬСКИЙ ГОСУДАРСТВЕННЫЙ ГОРНЫЙ
УНИВЕРСИТЕТ»**

УТВЕРЖДАЮ
Заведующий кафедрой «Антикризисного
управления и оценочной деятельности»

 Н.В. Мальцев

**ПРОФЕССИОНАЛЬНЫЙ МОДУЛЬ «ОРГАНИЗАЦИОННО-
УПРАВЛЕНЧЕСКАЯ ДЕЯТЕЛЬНОСТЬ»**

БИЛЕТ № 6

Ответьте на вопросы

1. Юридическое оформление управленческих решений.
2. Требования, предъявляемые к управленческим решениям.

МИНОБРНАУКИ РОССИИ

**ФГБОУ ВО «УРАЛЬСКИЙ ГОСУДАРСТВЕННЫЙ ГОРНЫЙ
УНИВЕРСИТЕТ»**

УТВЕРЖДАЮ
Заведующий кафедрой «Антикризисного
управления и оценочной деятельности»

 Н.В. Мальцев

**ПРОФЕССИОНАЛЬНЫЙ МОДУЛЬ «ОРГАНИЗАЦИОННО-
УПРАВЛЕНЧЕСКАЯ ДЕЯТЕЛЬНОСТЬ»**

БИЛЕТ № 7

Ответьте на вопросы

1. признаки управленческих решений.
2. Управление в правоохранительных органах: понятие, содержание.

МИНОБРНАУКИ РОССИИ

**ФГБОУ ВО «УРАЛЬСКИЙ ГОСУДАРСТВЕННЫЙ ГОРНЫЙ
УНИВЕРСИТЕТ»**

УТВЕРЖДАЮ
Заведующий кафедрой «Антикризисного
управления и оценочной деятельности»

 Н.В. Мальцев

**ПРОФЕССИОНАЛЬНЫЙ МОДУЛЬ «ОРГАНИЗАЦИОННО-
УПРАВЛЕНЧЕСКАЯ ДЕЯТЕЛЬНОСТЬ»**

БИЛЕТ № 8

Ответьте на вопросы

1. Понятие и виды управленческих решений, принимаемых в правоохранительных органах.
2. Управление силами и средствами правоохранительных органов в особых условиях.

МИНОБРНАУКИ РОССИИ

**ФГБОУ ВО «УРАЛЬСКИЙ ГОСУДАРСТВЕННЫЙ ГОРНЫЙ
УНИВЕРСИТЕТ»**

УТВЕРЖДАЮ
Заведующий кафедрой «Антикризисного
управления и оценочной деятельности»

 Н.В. Мальцев

**ПРОФЕССИОНАЛЬНЫЙ МОДУЛЬ «ОРГАНИЗАЦИОННО-
УПРАВЛЕНЧЕСКАЯ ДЕЯТЕЛЬНОСТЬ»**

БИЛЕТ № 9

Ответьте на вопросы

1. Подготовка и оформление информационно- аналитических материалов правоохранительных органов
2. Основные стадии процесса подготовки управленческих решений и их характеристика.

МИНОБРНАУКИ РОССИИ

**ФГБОУ ВО «УРАЛЬСКИЙ ГОСУДАРСТВЕННЫЙ ГОРНЫЙ
УНИВЕРСИТЕТ»**

УТВЕРЖДАЮ
Заведующий кафедрой «Антикризисного
управления и оценочной деятельности»

 Н.В. Мальцев

**ПРОФЕССИОНАЛЬНЫЙ МОДУЛЬ «ОРГАНИЗАЦИОННО-
УПРАВЛЕНЧЕСКАЯ ДЕЯТЕЛЬНОСТЬ»**

БИЛЕТ № 10

Ответьте на вопросы

1. Планирование работы в деятельности правоохранительных органов. Его особенности и виды.
2. Контроль за исполнением решений.

МИНОБРНАУКИ РОССИИ

**ФГБОУ ВО «УРАЛЬСКИЙ ГОСУДАРСТВЕННЫЙ ГОРНЫЙ
УНИВЕРСИТЕТ»**

УТВЕРЖДАЮ
Заведующий кафедрой «Антикризисного
управления и оценочной деятельности»

 Н.В. Мальцев

**ПРОФЕССИОНАЛЬНЫЙ МОДУЛЬ «ОРГАНИЗАЦИОННО-
УПРАВЛЕНЧЕСКАЯ ДЕЯТЕЛЬНОСТЬ»**

БИЛЕТ № 11

Ответьте на вопросы

1. Организация исполнения управленческих решений как основная рабочая стадия управленческого цикла.
2. Кадровый мониторинг

МИНОБРНАУКИ РОССИИ

**ФГБОУ ВО «УРАЛЬСКИЙ ГОСУДАРСТВЕННЫЙ ГОРНЫЙ
УНИВЕРСИТЕТ»**

УТВЕРЖДАЮ
Заведующий кафедрой «Антикризисного
управления и оценочной деятельности»

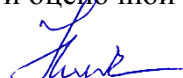
 Н.В. Мальцев

**ПРОФЕССИОНАЛЬНЫЙ МОДУЛЬ «ОРГАНИЗАЦИОННО-
УПРАВЛЕНЧЕСКАЯ ДЕЯТЕЛЬНОСТЬ»**

БИЛЕТ № 12

Ответьте на вопросы

1. Организационно-административные средства защиты информации.
2. Организационная культура: содержание, понятие, модель.

МИНОБРНАУКИ РОССИИ

**ФГБОУ ВО «УРАЛЬСКИЙ ГОСУДАРСТВЕННЫЙ ГОРНЫЙ
УНИВЕРСИТЕТ»**

УТВЕРЖДАЮ
Заведующий кафедрой «Антикризисного
управления и оценочной деятельности»

 Н.В. Мальцев

**ПРОФЕССИОНАЛЬНЫЙ МОДУЛЬ «ОРГАНИЗАЦИОННО-
УПРАВЛЕНЧЕСКАЯ ДЕЯТЕЛЬНОСТЬ»**

БИЛЕТ № 13

Ответьте на вопросы

1. Организационное обеспечение аналитической работы в правоохранительных органах.
2. Теории мотивации и их значение в управлении персоналом.

МИНОБРНАУКИ РОССИИ

**ФГБОУ ВО «УРАЛЬСКИЙ ГОСУДАРСТВЕННЫЙ ГОРНЫЙ
УНИВЕРСИТЕТ»**

УТВЕРЖДАЮ
Заведующий кафедрой «Антикризисного
управления и оценочной деятельности»

 Н.В. Мальцев

**ПРОФЕССИОНАЛЬНЫЙ МОДУЛЬ «ОРГАНИЗАЦИОННО-
УПРАВЛЕНЧЕСКАЯ ДЕЯТЕЛЬНОСТЬ»**

БИЛЕТ № 14

Ответьте на вопросы

1. Методы сбора и обработки информации в деятельности правоохранительных органов.
2. Организация и методика планирования деятельности в правоохранительных органах.

МИНОБРНАУКИ РОССИИ

**ФГБОУ ВО «УРАЛЬСКИЙ ГОСУДАРСТВЕННЫЙ ГОРНЫЙ
УНИВЕРСИТЕТ»**

УТВЕРЖДАЮ
Заведующий кафедрой «Антикризисного
управления и оценочной деятельности»

 Н.В. Мальцев

**ПРОФЕССИОНАЛЬНЫЙ МОДУЛЬ «ОРГАНИЗАЦИОННО-
УПРАВЛЕНЧЕСКАЯ ДЕЯТЕЛЬНОСТЬ»**

БИЛЕТ № 15

Ответьте на вопросы

1. Классификация управленческой информации.
2. Основные этапы стадии разработки управленческих решений в деятельности в правоохранительных органов.

МИНОБРНАУКИ РОССИИ

**ФГБОУ ВО «УРАЛЬСКИЙ ГОСУДАРСТВЕННЫЙ ГОРНЫЙ
УНИВЕРСИТЕТ»**

УТВЕРЖДАЮ
Заведующий кафедрой «Антикризисного
управления и оценочной деятельности»

 Н.В. Мальцев

**ПРОФЕССИОНАЛЬНЫЙ МОДУЛЬ «ОРГАНИЗАЦИОННО-
УПРАВЛЕНЧЕСКАЯ ДЕЯТЕЛЬНОСТЬ»**

БИЛЕТ № 16

Ответьте на вопросы

1. Классификация управленческой информации.
2. Основные этапы стадии разработки управленческих решений в деятельности в правоохранительных органов.

МИНОБРНАУКИ РОССИИ

**ФГБОУ ВО «УРАЛЬСКИЙ ГОСУДАРСТВЕННЫЙ ГОРНЫЙ
УНИВЕРСИТЕТ»**

УТВЕРЖДАЮ
Заведующий кафедрой «Антикризисного
управления и оценочной деятельности»

 Н.В. Мальцев

**ПРОФЕССИОНАЛЬНЫЙ МОДУЛЬ «ОРГАНИЗАЦИОННО-
УПРАВЛЕНЧЕСКАЯ ДЕЯТЕЛЬНОСТЬ»**

БИЛЕТ № 17

Ответьте на вопросы

1. Классификация управленческих решений в деятельности в правоохранительных органов.
2. Оценка деятельности как функция управления в правоохранительных органах.

МИНОБРНАУКИ РОССИИ

**ФГБОУ ВО «УРАЛЬСКИЙ ГОСУДАРСТВЕННЫЙ ГОРНЫЙ
УНИВЕРСИТЕТ»**

УТВЕРЖДАЮ
Заведующий кафедрой «Антикризисного
управления и оценочной деятельности»

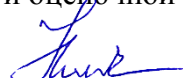
 Н.В. Мальцев

**ПРОФЕССИОНАЛЬНЫЙ МОДУЛЬ «ОРГАНИЗАЦИОННО-
УПРАВЛЕНЧЕСКАЯ ДЕЯТЕЛЬНОСТЬ»**

БИЛЕТ № 18

Ответьте на вопросы

1. Аналитическая работа в правоохранительных органах: понятие, содержание, цели, основные направления.
2. Обязанности сотрудников правоохранительных органов по организации и осуществлению делопроизводства.

МИНОБРНАУКИ РОССИИ

**ФГБОУ ВО «УРАЛЬСКИЙ ГОСУДАРСТВЕННЫЙ ГОРНЫЙ
УНИВЕРСИТЕТ»**

УТВЕРЖДАЮ
Заведующий кафедрой «Антикризисного
управления и оценочной деятельности»

 Н.В. Мальцев

**ПРОФЕССИОНАЛЬНЫЙ МОДУЛЬ «ОРГАНИЗАЦИОННО-
УПРАВЛЕНЧЕСКАЯ ДЕЯТЕЛЬНОСТЬ»**

БИЛЕТ № 19

Ответьте на вопросы

1. Виды источников информации используемых в организационном управлении.
2. Культура и этика управления.

МИНОБРНАУКИ РОССИИ

**ФГБОУ ВО «УРАЛЬСКИЙ ГОСУДАРСТВЕННЫЙ ГОРНЫЙ
УНИВЕРСИТЕТ»**

УТВЕРЖДАЮ
Заведующий кафедрой «Антикризисного
управления и оценочной деятельности»

 Н.В. Мальцев

**ПРОФЕССИОНАЛЬНЫЙ МОДУЛЬ «ОРГАНИЗАЦИОННО-
УПРАВЛЕНЧЕСКАЯ ДЕЯТЕЛЬНОСТЬ»**

БИЛЕТ № 20

Ответьте на вопросы

1. Информационные системы в правоохранительных органах. Их виды и назначение.
2. Управленческое общение.

МИНОБРНАУКИ РОССИИ

**ФГБОУ ВО «УРАЛЬСКИЙ ГОСУДАРСТВЕННЫЙ ГОРНЫЙ
УНИВЕРСИТЕТ»**

УТВЕРЖДАЮ
Заведующий кафедрой «Антикризисного
управления и оценочной деятельности»

 Н.В. Мальцев

**ПРОФЕССИОНАЛЬНЫЙ МОДУЛЬ «ОРГАНИЗАЦИОННО-
УПРАВЛЕНЧЕСКАЯ ДЕЯТЕЛЬНОСТЬ»**

БИЛЕТ № 21

Ответьте на вопросы

1. Информация и ее роль в управлении.
2. Психологические особенности личности руководителя.

МИНОБРНАУКИ РОССИИ

**ФГБОУ ВО «УРАЛЬСКИЙ ГОСУДАРСТВЕННЫЙ ГОРНЫЙ
УНИВЕРСИТЕТ»**

УТВЕРЖДАЮ
Заведующий кафедрой «Антикризисного
управления и оценочной деятельности»

 Н.В. Мальцев

**ПРОФЕССИОНАЛЬНЫЙ МОДУЛЬ «ОРГАНИЗАЦИОННО-
УПРАВЛЕНЧЕСКАЯ ДЕЯТЕЛЬНОСТЬ»**

БИЛЕТ № 22

Ответьте на вопросы

1. Функции управления: понятие, сущность, классификация.
2. Планирование работы в деятельности правоохранительных органов. Его особенности и виды.

МИНОБРНАУКИ РОССИИ

**ФГБОУ ВО «УРАЛЬСКИЙ ГОСУДАРСТВЕННЫЙ ГОРНЫЙ
УНИВЕРСИТЕТ»**

УТВЕРЖДАЮ
Заведующий кафедрой «Антикризисного
управления и оценочной деятельности»

 Н.В. Мальцев

**ПРОФЕССИОНАЛЬНЫЙ МОДУЛЬ «ОРГАНИЗАЦИОННО-
УПРАВЛЕНЧЕСКАЯ ДЕЯТЕЛЬНОСТЬ»**

БИЛЕТ № 23

Ответьте на вопросы

1. Сущность и классификация методов управления, реализуемых в правоохранительных органах.
2. Подготовка и оформление информационно-аналитических материалов правоохранительных органов

МИНОБРНАУКИ РОССИИ

**ФГБОУ ВО «УРАЛЬСКИЙ ГОСУДАРСТВЕННЫЙ ГОРНЫЙ
УНИВЕРСИТЕТ»**

УТВЕРЖДАЮ
Заведующий кафедрой «Антикризисного
управления и оценочной деятельности»

 Н.В. Мальцев

**ПРОФЕССИОНАЛЬНЫЙ МОДУЛЬ «ОРГАНИЗАЦИОННО-
УПРАВЛЕНЧЕСКАЯ ДЕЯТЕЛЬНОСТЬ»**

БИЛЕТ № 24

Ответьте на вопросы

1. Общая характеристика управления в правоохранительных органах
2. Понятие и виды управленческих решений, принимаемых в правоохранительных органах.

МИНОБРНАУКИ РОССИИ

**ФГБОУ ВО «УРАЛЬСКИЙ ГОСУДАРСТВЕННЫЙ ГОРНЫЙ
УНИВЕРСИТЕТ»**

УТВЕРЖДАЮ
Заведующий кафедрой «Антикризисного
управления и оценочной деятельности»

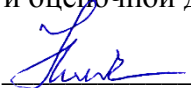
 Н.В. Мальцев

**ПРОФЕССИОНАЛЬНЫЙ МОДУЛЬ «ОРГАНИЗАЦИОННО-
УПРАВЛЕНЧЕСКАЯ ДЕЯТЕЛЬНОСТЬ»**

БИЛЕТ № 25

Ответьте на вопросы

1. Аналитическая работа в правоохранительных органах: понятие, содержание, цели, основные направления.
2. Обязанности сотрудников правоохранительных органов по организации и осуществлению делопроизводства.